



Scansiona il codice QR
per poter vedere il manuale.



MANUALE D'USO

FRIGORIFERO E CONGELATORE



Prima di iniziare l'installazione, leggere attentamente queste istruzioni. In tal modo, l'apparecchiatura sarà installata facilmente e in maniera corretta e sicura. Dopo l'installazione, conservare queste istruzioni accanto al prodotto per utilizzi futuri.

ITALIANO



MFL71400079
Rev.03_061325

www.lg.com

Copyright © 2023-2025 LG Electronics. Tutti i diritti riservati.

INDICE

Questo manuale può contenere testo o immagini che non si riferiscono al modello acquistato.

Il presente manuale è soggetto a revisioni da parte del produttore.

ISTRUZIONI PER LA SICUREZZA

| | |
|--|----|
| LEGGERE TUTTE LE ISTRUZIONI PRIMA DELL'USO | 4 |
| AVVERTENZA | 4 |
| ATTENZIONE | 11 |

INSTALLAZIONE

| | |
|--|----|
| Prima dell'installazione..... | 13 |
| Livellamento dell'elettrodomestico | 13 |
| Attivare l'alimentazione..... | 14 |
| Riposizionamento dell'elettrodomestico | 14 |

USO

| | |
|------------------------------------|----|
| Prima dell'uso | 16 |
| Caratteristiche del prodotto | 19 |
| Pannello di controllo..... | 22 |
| InstaView..... | 24 |
| Produttore di ghiaccio..... | 25 |
| Ripiano..... | 25 |
| Cassetto frigo | 27 |
| Cassetto del congelatore | 29 |
| Cestello della porta | 29 |
| Modalità colore | 29 |

FUNZIONI SMART

| | |
|-----------------------------|----|
| Applicazione LG ThinQ | 31 |
| Smart Diagnosis | 33 |

MANUTENZIONE

| | |
|---------------|----|
| Pulizia | 35 |
|---------------|----|

RISOLUZIONE DEI PROBLEMI

| | |
|--------------------------------------|----|
| Prima di chiamare l'assistenza | 37 |
|--------------------------------------|----|

APPENDICE

ATTENZIONE PER L'AMBIENTE43

ISTRUZIONI PER LA SICUREZZA

LEGGERE TUTTE LE ISTRUZIONI PRIMA DELL'USO

Le istruzioni seguenti sono fornite allo scopo di evitare rischi o danni imprevisti dovuti all'uso errato e non sicuro dell'elettrodomestico. Le istruzioni sono riportate con le diciture "AVVERTENZA" e "ATTENZIONE", come descritto di seguito.

Messaggi di sicurezza



Questo simbolo indica operazioni o condizioni pericolose. Consultare con la massima attenzione il testo riportato assieme a questo simbolo e attenersi alle istruzioni per evitare rischi.



AVVERTENZA

Questo indica che il mancato rispetto delle istruzioni può provocare lesioni personali gravi o fatali.



ATTENZIONE

Questo indica che il mancato rispetto delle istruzioni può provocare lievi lesioni personali o danni all'elettrodomestico.

AVVERTENZA

AVVERTENZA

- Per ridurre il rischio di esplosioni, incendi, scosse elettriche, ustioni o lesioni personali anche fatali, quando si utilizza l'elettrodomestico è indispensabile attenersi alle seguenti precauzioni basilari per la sicurezza:
-

Sicurezza tecnica

- Questo elettrodomestico può essere adoperato da bambini di almeno 8 anni di età, da persone con capacità fisiche, sensoriali o

mentali ridotte, e da persone prive di esperienza sotto sorveglianza, solo se è stato spiegato loro l'uso corretto dell'elettrodomestico e descrivendone i relativi pericoli. con l'elettrodomestico. La pulizia e la manutenzione non devono essere effettuate da bambini senza la supervisione degli adulti.

- Questo elettrodomestico non deve essere adoperato da bambini, persone con capacità fisiche, sensoriali o mentali ridotte, e persone prive di esperienza e competenza se non sotto sorveglianza a meno che non sia stato loro spiegato l'uso corretto dell'elettrodomestico descrivendone i relativi pericoli. I bambini devono essere controllati per impedire che giochino con l'elettrodomestico.
- I bambini dai 3 agli 8 anni possono riempire e svuotare gli apparecchi di refrigerazione.
- Questo elettrodomestico è inteso per essere utilizzato in applicazioni domestiche e simili come:
 - aree cucina del personale in negozi, uffici e altri ambienti di lavoro;
 - case coloniche e dai clienti in hotel, motel e altri ambienti di tipo residenziale;
 - ambienti di tipo bed and breakfast;
 - catering e simili applicazioni non al dettaglio.
- Questo elettrodomestico di refrigerazione non è destinato all'uso come apparecchio integrato.
- Questo apparecchio non è destinato all'uso in installazioni portatili o mobili, come quelle marine o in camper, dove sarà in movimento durante il funzionamento.



Questo simbolo avvisa di materiali infiammabili che possono accendersi e provocare un incendio se non vi si presta attenzione.

- Questo elettrodomestico contiene un quantitativo limitato di refrigerante isobutano (R600a), ma è anche combustibile. In fase di trasporto e installazione dell'elettrodomestico, occorre particolare attenzione a non danneggiare i componenti del circuito refrigerante.

- Il gas refrigerante e isolante utilizzato nell'elettrodomestico richiede procedure di smaltimento speciali. Prima di smaltire l'elettrodomestico, consultare un rappresentante dell'assistenza o una persona qualificata.
- Non danneggiare il circuito refrigerante.
- Se il cavo di alimentazione è danneggiato o la presa elettrica è allentata, va sostituito. Non utilizzare il cavo di alimentazione e contattare un centro di assistenza autorizzato per evitare un pericolo.
- Non utilizzare prese multiple o alimentatori portatili sul retro dell'elettrodomestico.
- Collegare saldamente la spina di alimentazione nella presa elettrica dopo aver eliminato completamente l'eventuale umidità e polvere.
- Non scollegare mai l'apparecchio dalla rete elettrica tirando il cavo di alimentazione. Afferrare saldamente la spina di alimentazione ed estrarla dalla presa elettrica.
- Le aperture di ventilazione presenti all'esterno dell'elettrodomestico o nella struttura interna devono essere sempre mantenute pulite e prive di ostruzioni.
- In questo elettrodomestico non devono essere conservate sostanze esplosive, per esempio contenitori di aerosol con propellente infiammabile.
- Trasportare l'apparecchio solo in posizione verticale e non inclinarlo.
- Quando si posiziona l'elettrodomestico, assicurarsi che il cavo di alimentazione non resti intrappolato e non si danneggi.
- Per accelerare il processo di sbrinamento non adoperare mezzi meccanici o di altro tipo.
- Non utilizzare un asciugacapelli per asciugare l'interno dell'apparecchio e non collocare una candela dentro all'apparecchio per eliminare gli odori.
- Non adoperare elettrodomestici all'interno dei compartimenti di conservazione degli alimenti, a meno che non siano del tipo raccomandato dal produttore.
- Assicurarsi di non schiacciare parti del corpo come mani o piedi quando si sposta l'elettrodomestico.

- Scollegare il cavo di alimentazione prima di pulire l'interno o l'esterno dell'elettrodomestico. Non spruzzare acqua o sostanze infiammabili (dentifricio, alcool, diluente, benzene, liquidi infiammabili, materiale abrasivo, ecc.) all'interno o all'esterno dell'elettrodomestico per pulirlo. Non pulire l'apparecchio con spazzole, stracci o spugne con superfici ruvide o di materiale metallico.
- Solo personale qualificato del centro assistenza autorizzato LG Electronics può smontare o riparare l'elettrodomestico.

Rischio di incendio e materiali infiammabili

- In caso di perdite, tenere lontane fiamme libere o potenziali fonti di innesco di incendi e arieggiare per vari minuti l'ambiente in cui è installato l'elettrodomestico. Per evitare la generazione di miscele di gas infiammabili in caso di perdite del circuito del refrigerante, le dimensioni dell'ambiente in cui viene utilizzato l'elettrodomestico devono essere adeguate alla quantità di refrigerante adoperato. Per ogni 8 grammi di refrigerante R600a contenuti nell'elettrodomestico occorre un metro quadro di spazio.
- Eventuali fuoriuscite di refrigerante dai tubi potrebbero innescare incendi o provocare un'esplosione.
- La quantità di refrigerante dell'elettrodomestico è riportata sulla targhetta di identificazione collocata all'interno dell'elettrodomestico.

Installazione

- L'elettrodomestico deve essere sempre trasportato da due o più persone, così da maneggiarlo saldamente.
- Installare l'apparecchio su un pavimento solido e piano.
- Non installare l'apparecchio in un luogo umido e polveroso. Non installare o conservare l'apparecchio in aree esterne o esposte a condizioni climatiche quali luce solare diretta, vento, pioggia o temperature inferiori allo zero.
- Non esporre l'elettrodomestico alla luce solare diretta o al calore generato da elementi riscaldanti, come stufe o termosifoni.

- Fare attenzione a non lasciare esposta la parte posteriore dell'apparecchio durante l'installazione.
- Installare l'elettrodomestico in un luogo dove risulti agevole scollegare la spina di alimentazione dell'apparecchio.
- In fase di montaggio o smontaggio, fare attenzione a non lasciar cadere lo sportello dell'apparecchio.
- In fase di montaggio o smontaggio dello sportello dell'apparecchio, fare attenzione a non schiacciare o danneggiare il cavo di alimentazione.
- Fare attenzione a non puntare la spina di alimentazione verso l'alto ed evitare che l'apparecchio appoggi contro la spina di alimentazione.
- Non modificare o prolungare il cavo di alimentazione.
- Accertarsi che la presa elettrica sia correttamente messa a terra e che lo spinotto di terra del cavo di alimentazione non sia danneggiato o rimosso dalla spina di alimentazione. Per ulteriori dettagli sul collegamento a terra, rivolgersi a un Centro di assistenza clienti LG Electronics.
- Questo apparecchio è dotato di un cavo di alimentazione con conduttore di messa a terra e spina di messa a terra. La spina di alimentazione deve essere inserita in un'idonea presa elettrica installata e collegata a terra in conformità alle norme e ai regolamenti locali.
- Non accendere mai un elettrodomestico che mostra segni di danni. In caso di dubbi, rivolgersi al rivenditore.
- Smaltire tutti i materiali di imballaggio (es. sacchetti di plastica e polistirolo) tenendoli lontano dai bambini. I materiali di imballaggio possono provocare soffocamento.
- Non inserire la spina del dispositivo in un adattatore multi-spina che non disponga di un cavo di alimentazione (montato).
- L'apparecchio deve essere collegato a una linea elettrica dedicata, protetta separatamente.
- Non utilizzare una presa multipla che non sia correttamente collegata a terra (portatile). Deve essere conforme ai requisiti tecnici

dell'elettrodomestico e può essere utilizzata solo con l'elettrodomestico.

Funzionamento

- Non utilizzare l'apparecchio per scopi diversi dalla conservazione degli alimenti in ambienti domestici (es. per lo stoccaggio di materiale sanitario o sperimentale o per spedizione).
- Qualora penetrasse acqua nelle parti elettriche dell'apparecchio, scollegare la spina di alimentazione e contattare un Centro di assistenza clienti LG Electronics.
- Scollegare la spina di alimentazione durante un forte temporale o in caso di fulmini, oppure se l'apparecchio non viene utilizzato per un periodo di tempo prolungato.
- Non toccare la spina di alimentazione o i comandi dell'apparecchio con le mani bagnate.
- Non piegare eccessivamente il cavo di alimentazione e non collocare oggetti pesanti su di esso.
- Se si rilevano rumori o odori anomali o fumo provenienti dall'apparecchio, staccare immediatamente la spina di alimentazione e contattare un Centro di assistenza clienti LG Electronics.
- Non inserire le mani né oggetti metallici all'interno della zona che emette aria fredda, nel coperchio o nella griglia di dissipazione del calore nella parte posteriore dell'apparecchio.
- Non esercitare una forza o un impatto eccessivi sul coperchio posteriore dell'apparecchio.
- Quando si apre o si chiude lo sportello dell'elettrodomestico, accertarsi che non vi siano bambini nelle vicinanze. Lo sportello potrebbe colpire un bambino provocandogli lesioni personali.
- Evitare che bambini rimangano intrappolati all'interno dell'apparecchio. Un bambino intrappolato all'interno dell'apparecchio potrebbe soffocare.
- Impedire agli animali domestici di entrare nell'elettrodomestico.
- Non posizionare sull'elettrodomestico oggetti pesanti o fragili, contenitori pieni di liquido, oggetti infiammabili (es. candele,

lampade, ecc.), o dispositivi per il riscaldamento (es. stufe, caloriferi, ecc.).

- Non collocare apparecchi elettronici (a esempio stufe o telefoni cellulari) all'interno dell'apparecchio.
- In caso di perdite di gas (isobutano, propano, gas naturale, ecc.), non toccare l'apparecchio né la spina di alimentazione e arieggiare immediatamente l'ambiente. Questo apparecchio utilizza un gas refrigerante (isobutano, R600a). Anche se la quantità di gas è limitata, si tratta comunque di un gas combustibile. Eventuali perdite di gas durante il trasporto, l'installazione o l'uso dell'apparecchio potrebbero provocare incendi, esplosioni o lesioni personali in caso di generazione di scintille.
- Non utilizzare né conservare sostanze infiammabili o combustibili (etere, benzene, alcol, sostanze chimiche, GPL, spray combustibili, insetticidi, deodoranti per l'ambiente, cosmetici, ecc.) in prossimità dell'apparecchio.
- Questo elettrodomestico comprende un collegamento a terra per scopi funzionali.
- Collegare solo all'alimentazione di acqua potabile.
 - Se collegato all'alimentazione dell'acqua, collegare solo a un'alimentazione dell'acqua potabile.
- Riempire il serbatoio solo con acqua potabile.
 - Se si utilizza una macchina per il ghiaccio o un serbatoio dell'acqua erogatore, assicurarsi di riempirlo solo con acqua potabile.

Smaltimento

- Quando si smaltisce l'apparecchio, rimuovere la guarnizione dello sportello lasciando i ripiani e i cestelli al loro posto, e tenere i bambini lontani dall'apparecchio.

ATTENZIONE

ATTENZIONE

- Per ridurre il rischio di lesioni personali lievi, malfunzionamenti o danni al prodotto o ai beni durante l'uso dell'elettrodomestico, attenersi alle precauzioni basilari, ad esempio:

Installazione

- Dopo il disimballaggio, verificare che l'apparecchio non abbia subito danni durante il trasporto.
- Attendere almeno 3 o 4 ore per assicurarsi che il circuito del refrigerante sia completamente efficiente.
- Spostare l'apparecchio con attenzione su pavimenti sensibili per evitare danni al pavimento.

Funzionamento

- Non toccare alimenti congelati o le parti metalliche nello scomparto del congelatore con le mani bagnate o umide poiché potrebbero verificarsi ustioni da freddo.
- Non collocare contenitori in vetro, bottiglie o lattine (soprattutto quelle contenenti bibite gassate) nel comparto congelatore, sugli scaffali o nel cassetto del ghiaccio, in quanto sarebbero esposti a temperature sotto lo zero. Il contenuto può espandersi quando congelato, rompere il contenitore e causare lesioni.
- Il vetro temperato utilizzato sul lato frontale dello sportello e nei ripiani può subire danni da impatto. Qualora si rompessero, non toccare i cocci con le mani.
- Non aggrapparsi e non arrampicarsi sullo sportello dell'apparecchio, sui vani di conservazione degli alimenti o sui ripiani.
- Non conservare una quantità eccessiva di bottiglie d'acqua o contenitori per contorni nei cestelli dello sportello.
- Non aprire o chiudere lo sportello dell'apparecchio con troppa forza.

- In caso di danni o malfunzionamenti della cerniera dello sportello, non adoperare l'elettrodomestico e rivolgersi a un centro assistenza LG Electronics.
- Evitare che eventuali animali mordano il cavo di alimentazione o il tubo dell'acqua.
- Non mangiare alimenti congelati subito dopo averli estratti dal congelatore. Esiste il rischio di congelamento o di formazione di bolle di gelo. **PRIMO SOCCORSO:** tenerla immediatamente sotto l'acqua corrente fredda. Non tirarla via.
- Assicurarasi di non schiacciare mani o piedi nell'aprire o chiudere lo sportello o il Door in Door dell'elettrodomestico.

Manutenzione

- Questo apparecchio è dotato di luce interna a LED che non necessita di manutenzione. Non rimuovere il coperchio o la lampada LED per cercare di ripararli o cambiarli. Contattare un centro informazioni per i clienti di LG Electronics.
- Non pulire i ripiani o coperchi di vetro con acqua calda mentre sono freddi. Potrebbero rompersi se esposti a bruschi sbalzi di temperatura.
- Non inserire i ripiani al contrario. Potrebbero cadere.
- Se si forma del ghiaccio nel comparto congelatore, contattare il servizio clienti di LG Electronics. Non utilizzare oggetti appuntiti per rimuovere brina o accumuli di ghiaccio. Non utilizzare spray, dispositivi di riscaldamento elettrico come termoventilatori, asciugacapelli, pulitori a vapore o altre fonti di calore per lo sbrinamento. Le parti in plastica potrebbero deformarsi.
- In caso di blackout prolungati, eliminare il ghiaccio presente nella vaschetta del ghiaccio del congelatore.

INSTALLAZIONE

Prima dell'installazione

Dimensioni e distanze

Un posizionamento troppo ravvicinato a pareti o mobili potrebbe causare una diminuzione della capacità di raffreddamento e un aumento dei consumi. In fase di installazione, predisporre una distanza di almeno 50mm da ogni parete adiacente.

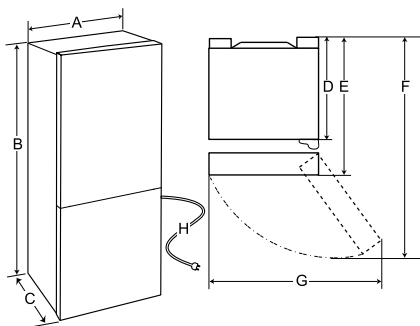

| | Dimensioni (mm) |
|---|-----------------|
| A | 595 |
| B | 1 870 |
| C | 684 |
| D | 610 |
| E | 684 |
| F | 1 229 |
| G | 778 |
| H | 2 050 |

NOTA

- Le misure nella tabella sopra sono approssimative.

Temperatura ambiente

- L'elettrodomestico è stato progettato per il funzionamento in una gamma limitata di temperature ambiente, a seconda delle zone climatiche.
- Le temperature interne potrebbero essere alterate dalla posizione dell'elettrodomestico, dalla temperatura ambiente, dalla frequenza con la quale si apre lo sportello e così via.
- La classe climatica è riportata sulla targa dati.

| Classe climatica | Intervallo della temperatura ambiente °C |
|-----------------------|--|
| SN (Temperata Estesa) | +10 - +32 |
| N (Temperata) | +16 - +32 |
| ST (Subtropicale) | +16 - +38 / +18 - +38** |
| T (Tropicale) | +10 - +43* / +16 - +43 / +18 - +43** |

* Australia, India, Kenya

** Argentina

NOTA

- Gli elettrodomestici di classe da SN a T dovrebbero essere utilizzati a una temperatura ambiente compresa tra i 10°C e i 43°C.

Livellamento dell'elettrodomestico

Regolazione del piedino di livellamento

Se l'elettrodomestico appare instabile o gli sportelli non si chiudono facilmente, regolare l'inclinazione dell'elettrodomestico seguendo le istruzioni di cui sotto.

- 1 Ruotare il piedino di livellamento in senso orario per sollevare quel lato dell'apparecchio o in senso antiorario per abbassarlo.

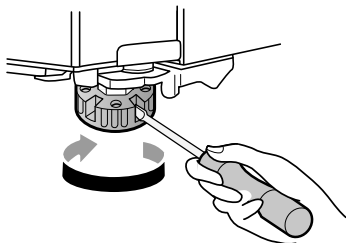

- 2 Aprire le porte e verificare che si chiudano facilmente.

NOTA

- Il livellamento dello sportello può non essere possibile quando il pavimento non è livellato o è di costruzione debole o scadente.
- Il frigorifero è pesante e deve essere installato su una superficie rigida e solida.
- Alcuni pavimenti in legno possono causare difficoltà di livellamento se si flette eccessivamente.

Attivare l'alimentazione

Collegamento dell'elettrodomestico

Per accendere l'apparecchio, collegare il cavo di alimentazione nella presa. Non collegare più apparecchi nella stessa presa.

NOTA

- Dopo aver collegato il cavo di alimentazione (o la spina) alla presa, attendere abbastanza tempo prima di riporre il cibo nell'elettrodomestico. Se si aggiunge del cibo prima che l'elettrodomestico si sia raffreddato completamente, il cibo potrebbe rovinarsi.
- Per spegnere l'apparecchio, scollegare la spina di alimentazione dalla presa di corrente.

Riposizionamento dell'elettrodomestico

Spostare l'elettrodomestico

- 1 Rimuovere tutti i cibi dall'interno dell'elettrodomestico.
- 2 Fissare la spina di alimentazione.
 - Modelli con gancio per la spina di alimentazione:
Estrarre la spina di alimentazione, inserirla e fissarla nel gancio della presa di corrente sul retro o sulla parte superiore dell'elettrodomestico.
 - Modelli senza gancio per la spina di alimentazione:
Fissare la spina di alimentazione e il cavo di alimentazione con nastro adesivo sul lato dell'elettrodomestico dove si trova la presa di corrente nel luogo di installazione.
- 3 Fissare le parti come i ripiani e la maniglia dello sportello con del nastro adesivo per evitare che cadano mentre si sposta l'elettrodomestico.
- 4 Spostare con attenzione l'elettrodomestico richiedendo l'aiuto di più di due persone. Quando si trasporta l'elettrodomestico a una lunga distanza, mantenerlo in posizione verticale.

⚠ ATTENZIONE

- Spostare l'apparecchio con attenzione su pavimenti sensibili per evitare danni al pavimento.
- Utilizzare cartone, tappetino o moquette per evitare graffi sul pavimento durante l'installazione o lo spostamento dell'apparecchio.

- Non spostare l'apparecchio a zigzag.

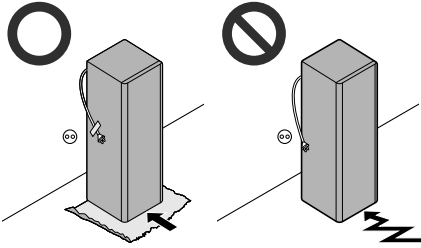

- 5 Dopo aver installato l'elettrodomestico, collegare la spina di alimentazione a una presa di corrente e accenderlo.

USO

Prima dell'uso

Note per l'uso

- Prima di inserire gli alimenti nell'apparecchio, pulire l'interno e l'esterno con acqua calda e un detersivo per piatti delicato per rimuovere i residui di fabbricazione.
- Gli utenti dovrebbero tenere presente che si può formare del ghiaccio se la porta non è completamente chiusa e se c'è molta umidità durante l'estate.
- Accertarsi che vi sia sufficiente spazio tra gli alimenti conservati sul ripiano o nel cestello nello sportello per consentire la completa chiusura dello sportello.
- Aprire lo sportello per lunghi periodi di tempo può causare un aumento significativo della temperatura negli scomparti dell'elettrodomestico.
- Se l'apparecchio di refrigerazione viene lasciato vuoto per lunghi periodi di tempo, spegnerlo, sbrinarlo, pulirlo, asciugarlo e lasciare lo sportello aperto per impedire lo sviluppo di muffa al suo interno.
- Si noti che un aumento di temperatura dopo lo sbrinamento ha un intervallo consentito nelle specifiche dell'elettrodomestico. Se si desidera ridurre al minimo l'impatto sulla conservazione degli alimenti a causa di un aumento di temperatura, sigillare o avvolgere gli alimenti immagazzinati in più strati.

Allarme sportello aperto

Questa funzione è disponibile solo su alcuni modelli

L'allarme suona se lo sportello rimane aperto o non viene completamente chiuso.

NOTA

- Se l'allarme non si interrompe dopo la chiusura di tutti gli sportelli, rivolgersi al Centro di assistenza clienti LG Electronics.

Allarme alta temperatura

Questa funzione è disponibile solo su alcuni modelli

L'allarme alta temperatura è una funzione che avvisa quando la temperatura del congelatore aumenta fino a diventare un problema. Sul pannello di controllo viene visualizzato un messaggio e suona l'allarme.

- Questo allarme suona nei seguenti casi:
 - Quando l'elettrodomestico viene acceso per la prima volta (quindi la temperatura del congelatore è alta).
 - Quando lo sportello del congelatore resta aperto per molto tempo o viene aperto molto spesso.
 - Quando c'è un'interruzione di corrente per un lungo periodo di tempo.
 - Quando grandi quantità di cibo caldo vengono posizionate nel congelatore.

Disattivazione dell'allarme

Premere il pulsante **OK** sul pannello di controllo fino a quando l'allarme non smette di suonare.

Rilevamento guasti

L'apparecchio è in grado di rilevare automaticamente eventuali problemi durante l'uso.

NOTA

- Se viene rilevato un problema, l'apparecchio non funziona e viene visualizzato un codice di errore anche se si preme un pulsante qualunque.
- Se sul display viene visualizzato un codice di errore, non spegnere l'alimentazione. Contattare immediatamente il Centro di assistenza clienti LG Electronics e segnalare il codice di errore. Se si interrompe l'alimentazione, il tecnico del nostro Centro di assistenza potrebbe avere difficoltà a trovare il problema.

Suggerimenti per il risparmio energetico

- Per un uso più efficiente dell'energia, conservare tutte le parti interne (ad es. contenitori delle porte, cassetti e ripiani) nella loro posizione originale. La modifica delle loro posizioni può comportare un consumo energetico o prestazioni meno efficienti.
- Accertarsi che vi sia sufficiente spazio tra gli alimenti conservati. Ciò consente una circolazione uniforme dell'aria fredda, riducendo i consumi energetici.
- Conservare gli alimenti caldi solo dopo che si sono raffreddati per evitare la formazione di condensa o brina.
- Se si conservano alimenti nel congelatore, impostare la temperatura del congelatore a una temperatura inferiore a quella indicata sull'alimento.
- Non impostare la temperatura dell'elettrodomestico a valori più bassi del necessario.
- Non collocare alimenti in prossimità del sensore di temperatura del frigorifero. Lasciare una distanza di almeno 3 cm dal sensore.

Conservazione efficace degli alimenti

- Gli alimenti possono congelarsi o deteriorarsi se conservati ad una temperatura errata. Impostare il frigorifero alla temperatura corretta per gli alimenti conservati.
- Conservare gli alimenti congelati o raffreddati in contenitori sigillati.
- Prima di introdurre alimenti nell'apparecchio, controllare la data di scadenza e l'etichetta riportante le istruzioni per la conservazione.
- Non conservare per lunghi periodi alimenti che si deteriorano facilmente a basse temperature.
- Non mettere gli alimenti non congelati a diretto contatto con alimenti già congelati. Non conservare quantità eccessive di alimenti freschi.
- Congelare il cibo in porzioni per un congelamento più rapido, uno scongelamento e una lavorazione più facili.
- Collocare gli alimenti congelati o refrigerati nel vano congelatore o nel vano frigorifero subito dopo l'acquisto.
- Conservare pesce e carne crudi in contenitori adatti nel frigorifero, così che non siano in contatto con altro cibo o non vi gocciolino sopra.
- È possibile conservare i cibi refrigerati e gli altri alimenti nella parte superiore del cassetto della verdura.
- Non ricongelare alimenti che sono già stati scongelati completamente. Il ricongelamento di alimenti che sono già stati scongelati completamente ne altera il gusto e le proprietà nutritive.
 - Prendere solo la quantità di cibo di cui si ha bisogno. Consumare rapidamente il cibo scongelato. Può essere ricongelato solo dopo essere stato cotto.
- Raffreddare gli alimenti caldi prima di conservarli nell'elettrodomestico. Se si introducono alimenti troppo caldi, la temperatura interna dell'elettrodomestico può aumentare e avere effetti negativi su altri alimenti conservati all'interno.
- Non riempire eccessivamente l'elettrodomestico. Se l'elettrodomestico è troppo pieno, l'aria fredda non circola adeguatamente.
- Se si imposta una temperatura troppo bassa, gli alimenti si congelano. Non impostare una temperatura inferiore a quella necessaria per la corretta conservazione degli alimenti.
- Se vi sono scompartimenti freschi nell'elettrodomestico, non conservare frutta e verdura ad alto contenuto di umidità in questi scompartimenti, in quanto potrebbero congelare a causa delle basse temperature.
- Seguire sempre le istruzioni del produttore degli alimenti sulla durata di conservazione consentita degli alimenti congelati. Non superare il tempo di conservazione consigliato degli alimenti.
 - Contrassegnare la data di conservazione, la durata di conservazione consentita e il nome dell'alimento sulla confezione per evitare che superi il limite di tempo di conservazione.

- Qualora vi fosse un blackout, chiamare la compagnia elettrica e chiedere quanto durerà.
 - Quando l'alimentatore è spento, si dovrebbero evitare aperture degli sportelli.
 - Quando l'alimentazione elettrica tornerà disponibile, controllare le condizioni degli alimenti.
 - Se l'interruzione di corrente dura più a lungo, soprattutto durante i mesi estivi, seguire queste linee guida:
 - Non inserire altri alimenti nell'elettrodomestico durante l'interruzione di corrente.
 - Se l'interruzione di corrente viene annunciata e si prevede che duri più di 10 ore, preparare del ghiaccio e metterlo in un contenitore sul ripiano superiore del frigorifero.
 - A causa dell'aumento della temperatura nell'elettrodomestico durante un'interruzione di corrente o altri malfunzionamenti, la durata di conservazione del cibo si ridurrà e la sua qualità diminuirà. Se necessario, lavorare gli alimenti scongelati e congelarli nuovamente allo stato cotto.

Massima capacità di congelamento

- Per la massima capacità di congelamento, impostare la temperatura del congelatore sulla temperatura più fredda.
- La funzione **Express Freeze** imposta il congelatore alla sua massima capacità di congelamento. Generalmente, ciò richiede 24 ore e si spegne automaticamente.
- La funzione **Express Freeze** deve essere accesa per 7 ore prima di inserire prodotti freschi nel vano congelatore.
- Per congelare rapidamente i prodotti alimentari, conserva il cibo nella zona del cassetto superiore. I prodotti alimentari congeleranno più rapidamente nel cassetto.
- Per ottimizzare la circolazione dell'aria, inserire tutti i componenti interni quali cestelli, cassette e ripiani.

Congelare la massima quantità di cibo

Se dovesse essere necessario conservare grandi quantità di cibo, tutti i cassettei del congelatore potranno essere estratti, tranne quello in basso, e i cibi potranno essere impilati direttamente nello scomparto del congelatore.

ATTENZIONE

- Per rimuovere i cassettei, rimuovere prima il cibo e poi tirare i cassettei con cautela. Fare altrimenti può causare lesioni o danni ai cassettei.

NOTA

- Per migliorare la circolazione dell'aria, inserire tutti i cassettei.
 - I cassettei possono essere di forma differente, per cui occorre particolare attenzione per inserirli nella posizione corretta.
-

Caratteristiche del prodotto

L'aspetto o i componenti dell'apparecchio possono differire a seconda del modello.

Esterno

*1 Questa funzione è disponibile solo su alcuni modelli

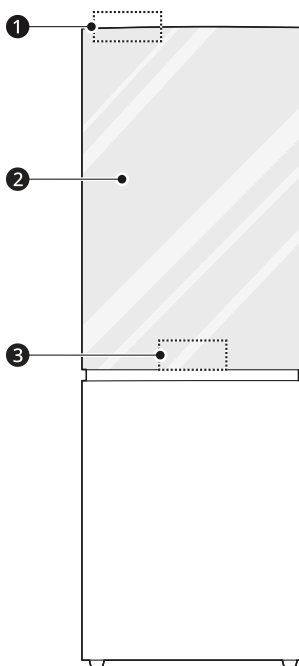

1 Sensore di illuminazione

Rileva il livello di illuminamento ambientale e regola di conseguenza l'illuminazione LED sullo sportello. Questa funzione funziona solo quando la modalità Colore è attivata.

2 InstaView*1

Battere due volte sul vetro per attivare o disattivare la luce al LED all'interno del **InstaView**.

3 Sensore di prossimità

Il LED sulle porte si accende automaticamente quando ci si avvicina all'apparecchiatura.

Questa funzione funziona solo quando la modalità Colore è attivata.

Non fissare nulla davanti al sensore di prossimità. Se il sensore di prossimità è coperto, potrebbe non funzionare.

Interno

*1 Questa funzione è disponibile solo su alcuni modelli

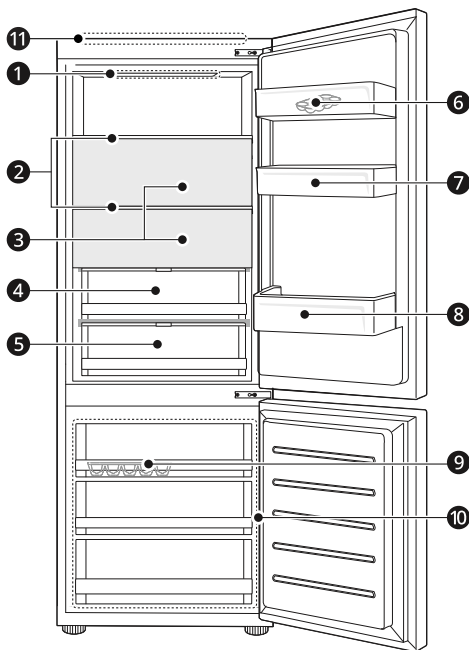

1 Lampada a LED

Le lampade a LED all'interno dell'apparecchio si accendono quando si apre lo sportello.

2 Ripiano del frigorifero

Conserva alimenti refrigerati e alimenti freschi.

- Conserva gli alimenti con elevato contenuto di umidità nella parte anteriore del ripiano.
- L'altezza dello scaffale può essere regolata inserendo lo scaffale in un'altra scanalatura ad un'altezza differente.
- Il numero effettivo di ripiani varia a seconda del modello.

3 Coperchio per alimenti

Coprire l'interno del frigorifero con il coperchio per alimenti quando si utilizza la **Colour Mode**.

4 Fresh Zone^{*1}

Conserva frutta e verdura fresche.

5 Fresh Converter^{*1}

È lo scomparto dove conservare carne, pesce e verdure.

- Per avere più spazio, è possibile usare la zona di raffreddamento senza il cassetto dello scomparto di raffreddamento.

6 Contenitore portauova rimovibile

Conserva le uova.

- È possibile spostare il contenitore portauova nella posizione desiderata tranne che sul ripiano più alto del frigo o nel cassetto della verdura.

7 Cestello nella porta superiore

Conserva confezioni di piccole dimensioni di cibi refrigerati, bevande e contenitori per salse.

8 Cestello sportello inferiore

Conserva grandi confezioni di alimenti refrigerati e bevande.

9 Vaschetta per il ghiaccio*1

Questo è dove il ghiaccio viene prodotto manualmente.

- Per creare più spazio, è possibile rimuovere la vaschetta per il ghiaccio o il cestello per il ghiaccio.

10 Cassetto del congelatore

Conserva gli alimenti surgelati per una conservazione più lunga.

11 Altoparlante Bluetooth

Connettere un dispositivo che supporta Bluetooth al proprio apparecchio per utilizzare l'altoparlante Bluetooth. Fare riferimento alla sezione Pannello di controllo per ulteriori informazioni.

Pannello di controllo

Il pannello di controllo può essere diverso da un modello all'altro.

Pannello di controllo e funzioni

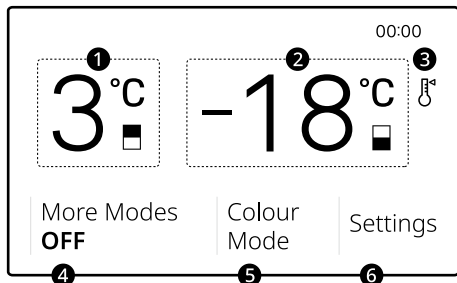



1 Temperatura frigorifero

Premere questo pulsante per selezionare la temperatura o il tema del frigorifero desiderato.

- Per impostare la temperatura, premere la schermata della temperatura e regolare la temperatura utilizzando \wedge / \vee . La temperatura può essere regolata da 1 °C a 7 °C.

- La temperatura predefinita del frigorifero è di 3°C.
- Se lo si desidera, modificare la temperatura predefinita nell'applicazione **LG ThinQ**.

- Per impostare il tema del frigorifero, premere la schermata della temperatura e l'icona **Mode**. Selezionare il tema desiderato utilizzando \wedge / \vee e ripremere il pulsante (\leftarrow) per impostarlo.

Icona 
Mode: 

- Modalità disponibili : **White Wine** 7 °C, **Sparkling Wine** 4 °C, **Veggies** 3 °C, **Fruit** 2 °C, **Yogurt** 2 °C, **Beer/Drinks** 1 °C

2 Temperatura congelatore

Premere questo pulsante per selezionare la temperatura del congelatore desiderata.

- Per impostare la temperatura, premere la schermata della temperatura e regolare la

temperatura utilizzando \wedge / \vee . La temperatura può essere regolata da -15 °C a -23 °C.

- La temperatura predefinita del congelatore è di -18°C.
- Se lo si desidera, modificare la temperatura predefinita nell'applicazione **LG ThinQ**.

3 Icona allarme alta temperatura

L'icona si accende quando la temperatura del congelatore aumenta abbastanza da costituire un problema.

L'icona scompare quando la temperatura del congelatore raggiunge la temperatura appropriata.

4 More Modes

Premere questo pulsante per selezionare una modalità desiderata.

- Selezionare la modalità desiderata nell'applicazione **LG ThinQ**.
- Modalità disponibili : **Party, Sound Sleep, Vacation+**

- Vacation+

Questa funzione è utile quando si è in vacanza. Quando questa modalità è attivata, la temperatura del frigorifero è di 7 °C e quella del congelatore di -15 °C.

⚠ ATTENZIONE

- Quando questa funzione è attiva, fare attenzione a conservare alimenti che richiedono una temperatura inferiore alla temperatura predefinita.
- Quando si torna a casa, ricordarsi di spegnere questa funzione per sbloccare gli altri pulsanti e riportare il frigorifero alle impostazioni di temperatura precedenti.

5 Colour Mode

Premere questo pulsante per accendere o spegnere il LED sul pannello della porta dell'apparecchiatura. Fare riferimento alla **Modalità colore** per ulteriori informazioni.

6 Settings

Regola le impostazioni in base alle tue preferenze.

- Impostazioni disponibili : **Express Cool, Express Freeze, Wi-Fi, Bluetooth, Screen Lock, Cover Screen, Date, Time, Brightness, Smart Diagnosis**

Iniziare

Dopo aver acceso l'apparecchio per la prima volta, regolare le impostazioni in base alle proprie preferenze.

- 1 Impostare la data e premere **Next**.
- 2 Impostare l'ora e premere **Next**.
- 3 Sul pannello di controllo viene visualizzata la schermata principale.

Impostazioni

Per regolare le impostazioni dopo la configurazione iniziale, premere **Settings** in basso a destra nella schermata principale.

Scorrere lo schermo per navigare tra le schermate **Settings**.

Wi-Fi

Questo pulsante consente al dispositivo di connettersi a una rete **Wi-Fi** domestica. Fare riferimento a **SMART FUNCTIONS** per informazioni sulla configurazione iniziale dell'applicazione **LG ThinQ**.

- 1 Premere **Settings** in basso a destra nella schermata principale, quindi premere **Wi-Fi**.
- 2 Premere **Use Wi-Fi**.
- 3 Seguire le istruzioni sul pannello di controllo per configurare il Wi-Fi.
- 4 Quando il Wi-Fi è connesso, l'icona Wi-Fi (📶) viene visualizzata nella parte superiore del pannello di controllo.

Bluetooth

Questo pulsante consente all'apparecchio di connettersi a un dispositivo che supporta Bluetooth.

- 1 Premere **Settings** in basso a destra nella schermata principale, quindi premere **Bluetooth**.
- 2 Attiva la funzione **Bluetooth**.
- 3 Premere **Connect Bluetooth Speaker**.
- 4 Seguire le istruzioni sul pannello di controllo per configurare il Bluetooth.

NOTA

- La connessione Bluetooth potrebbe essere interrotta nei seguenti casi:
 - Se il dispositivo che supporta Bluetooth è lontano dall'apparecchio.
 - Se è attivato il tema della raccolta Colori, inclusa la sorgente sonora.

Se la connessione viene interrotta, ricollegare l'apparecchio al dispositivo che supporta Bluetooth.

Blocco schermo

Lo **Screen Lock** disabilita tutti gli altri pulsanti sul pannello di controllo.

Attivare Screen Lock

- 1 Premere **Settings** in basso a destra della schermata principale.
- 2 Attiva la funzione **Screen Lock**.
- 3 Quando la funzione **Screen Lock** è attivata, nella parte superiore del pannello di controllo viene visualizzata l'icona di un lucchetto (🔒).

Disattivare Screen Lock

- 1 Premere qualsiasi parte dello schermo mentre è attivato lo **Screen Lock**.
- 2 Quando viene visualizzata una schermata popup, tenere premuta l'icona del lucchetto (🔒) per 3 secondi.
- 3 L'icona del lucchetto scomparirà dalla parte superiore del display quando lo **Screen Lock** è disattivato.

Ora e data

Impostare il tema dell'orologio su **Time and Date** per visualizzare l'ora e la data sul pannello di controllo.

Impostazione dell'ora

- 1 Premere **Settings** in basso a destra nella schermata principale e quindi premere **Time**.
- 2 Imposta l'ora corrente.
 - Impostare l'ora e i minuti corretti utilizzando **▲ / ▼**.
 - Se è connesso il Wi-Fi, l'ora corrente viene impostata automaticamente.
- 3 Ripremere il pulsante (←) per impostare.

Impostazione della data

- 1 Premere **Settings** in basso a destra nella schermata principale e quindi premere **Date**.
- 2 Impostare la data corrente utilizzando **▲ / ▼**.
- 3 Ripremere il pulsante (←) per impostare.

Temi dell'orologio

Sulla schermata principale del pannello di controllo viene visualizzato un orologio. Seleziona un tema per l'orologio nell'applicazione **LG ThinQ**.

Luminosità

Regolare la luminosità del pannello di controllo dal Livello 1 al Livello 5

- 1 Premere **Settings** in basso a destra nella schermata principale e quindi premere **Brightness**.
- 2 Regolare la luminosità premendo e trascinando il punto sulla barra, toccando un punto qualsiasi della barra o premendo **+** o **-**.

NOTA

- Per una conservazione ottimale degli alimenti, si consiglia di aumentare o diminuire di 1 °C rispetto alla temperatura predefinita per ogni scomparto.
- Il pannello di controllo si spegne automaticamente per risparmiare energia.
- Quando si tocca il pannello di controllo per pulirlo, un qualunque contatto con dita o pelle potrebbe attivare un pulsante e la relativa funzione.

InstaView

Questa funzione è disponibile solo su alcuni modelli

Uso di InstaView

La funzione **InstaView** consente di controllare se gli alimenti usati più di frequente come bibite e

snack stanno terminando, senza dover aprire lo sportello del frigorifero.

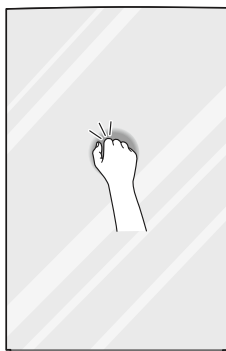

- 1 Battere due volte sul vetro per attivare o disattivare la luce al LED all'interno del **InstaView**.
- 2 La luce al LED si spegne automaticamente dopo 10 secondi.

NOTA

- La funzione **InstaView** è disabilitata per 2 secondi dopo aver chiuso lo sportello del frigorifero.
- Battere vicino al centro dello schermo. Battere ai bordi dello schermo potrebbe non attivare la funzione **InstaView**.
- Battere impiegando abbastanza forza da poter udire il suono dell'impatto.
- La funzione **InstaView** potrebbe attivarsi in caso dovessero esserci rumori forti nei pressi del frigorifero.
- Pulire la vetrata con un panno asciutto. Per rimuovere macchie ostinate, inumidire leggermente un panno pulito con acqua tiepida o un detergente per vetri. Non spruzzare il detergente per vetri direttamente sulla vetrata.

Produttore di ghiaccio

Questa funzione è disponibile solo su alcuni modelli

Utilizzo del vassoio del ghiaccio

Questo è dove il ghiaccio viene prodotto manualmente.

Riempire la vaschetta con acqua fino al livello indicato.

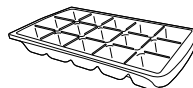

⚠ AVVERTENZA

- Riempire il serbatoio solo con acqua potabile.

⚠ ATTENZIONE

- Fare attenzione a non torcere la vaschetta del ghiaccio con forza in quanto può rompersi.
- Se si apre e si chiude di frequente lo sportello del freezer, l'acqua impiegherà più tempo per ghiacciarsi.

NOTA

- Se la vaschetta per il ghiaccio è troppo piena, è possibile che i cubetti di ghiaccio si uniscano e potrebbe essere difficile rimuoverli.
- Il ghiaccio può essere rimosso più facilmente versando acqua sulla vaschetta del ghiaccio.

Ripiano

Rimozione/rimontaggio del ripiano del Fresh Zone e del ripiano del Fresh Converter

Ordine di rimozione/rimontaggio

Apra completamente la porta del frigorifero prima di rimuovere e rimontare il ripiano.

Rimuovere nell'ordine seguente.

Rimontare il ripiano nell'ordine inverso rispetto alla procedura di rimozione.

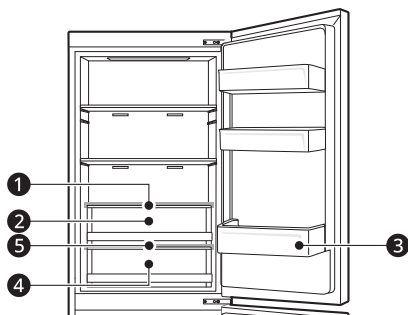

- ❶ Ripiano del Fresh Zone
- ❷ Fresh Zone
- ❸ Cestello nella porta del frigorifero
- ❹ Fresh Converter
- ❺ Ripiano del Fresh Converter

Rimozione/Rimontaggio del ripiano

⚠ ATTENZIONE

- Rimuovere il **Fresh Zone**, il ripiano del **Fresh Zone** e il **Fresh Converter** prima di rimuovere il ripiano del **Fresh Converter**.

- 1 Sollevare leggermente la parte posteriore del ripiano e tirarlo in avanti.

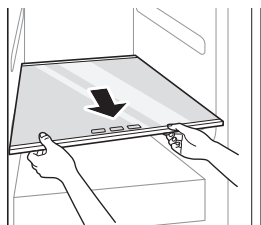

- 2 Tenere la parte anteriore del ripiano e sollevarlo per esporre il fondo del ripiano.

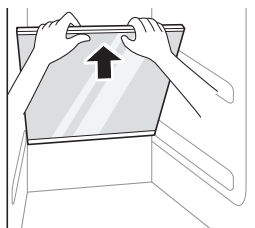

- 3 Inclinare il ripiano ed estrarlo.

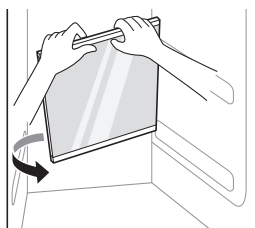

- 4 Rimontare il ripiano nell'ordine inverso rispetto alla procedura di rimozione.

Utilizzo del coperchio per alimenti

Quando si utilizza la funzione modalità colore, è possibile coprire l'interno del frigorifero con un coperchio per alimenti.

Togliere il coperchio da sotto il ripiano con la porta del frigorifero completamente aperta,

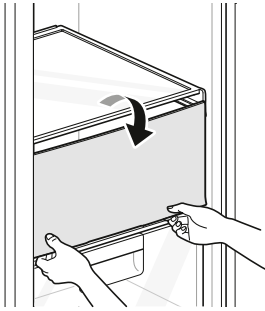

Rimozione del coperchio del cibo

Rimuovere il coperchio del cibo con lo sportello del frigorifero completamente aperto.

Afferrare un lato del coperchio del cibo, applicare forza sull'altro lato e tirare in avanti per rimuoverlo.

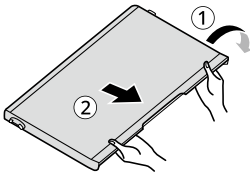

Rimozione/Rimontaggio del ripiano del frigo

- 1 Aprire completamente la porta del frigorifero. Tenere entrambe le estremità del ripiano, sollevarlo leggermente, quindi estrarlo.

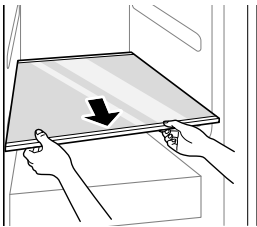

- 2 Inclinare leggermente il ripiano e rimuoverlo estraendolo.

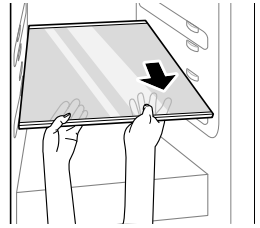

- 3 Rimontare il ripiano nell'ordine inverso rispetto alla procedura di rimozione.

Cassetto frigo

Utilizzare il convertitore fresco

Questa funzione è disponibile solo su alcuni modelli

Come scomparto di raffreddamento, la temperatura nel **Fresh Converter** può essere controllata facendo scorrere a destra o a sinistra la leva ① posizionata di fronte allo scomparto.

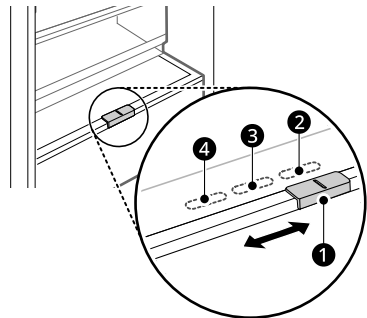

- ② per conservare verdura. (Consigliato)
- ③ per conservare pesce.
- ④ Per conservare carne

NOTA

- Non conservare frutta e verdura con la modalità **Fish** o **Meat** nello scomparto di raffreddamento poiché potrebbe congelare per via della bassa temperatura.

Rimozione/Rimontaggio della Fresh Zone**⚠ ATTENZIONE**

- Rimuovere il ripiano del **Fresh Zone** prima di rimuovere il **Fresh Zone**.

- 1 Rimuovere il contenuto dal cassetto. Mantenere la maniglia del cassetto ed estrarla fino a quando si arresta.

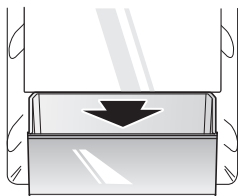

- 2 Sollevare il cassetto per esporre il fondo. Inclinare il cassetto ed estrarlo.

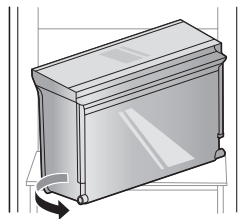
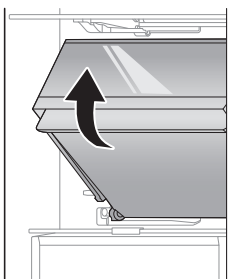

- 3 Posizionare il cassetto seguendo l'ordine inverso per la rimozione.

Rimozione/Rimontaggio del Fresh Converter

- 1 Rimuovere il cestello dalla porta del frigorifero prima di rimuovere il **Fresh Converter**.

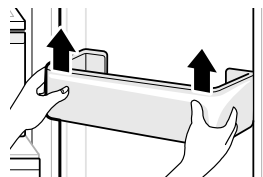

- 2 Rimuovere il contenuto dal cassetto. Mantenere la maniglia del cassetto ed estrarla fino a quando si arresta.

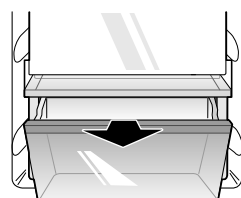

- 3 Sollevare e smontare il cassetto estraendolo.

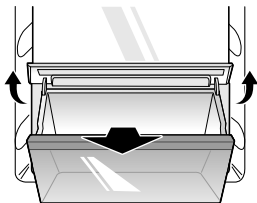

- 4 Posizionare il cassetto seguendo l'ordine inverso per la rimozione.

Cassetto del congelatore

Rimozione/Rimontaggio del cassetto del congelatore

- 1 Rimuovere il contenuto dal cassetto. Mantenere la maniglia del cassetto ed estrarla fino a quando si arresta.
- 2 Sollevare e smontare il cassetto estraendolo.

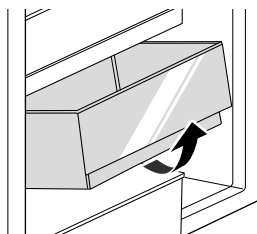

- 3 Posizionare il cassetto seguendo l'ordine inverso per la rimozione.

Cestello della porta

Rimozione/Rimontaggio del cestello della porta

- 1 Tenere entrambi i bordi del cestello e rimuoverli sollevandoli.

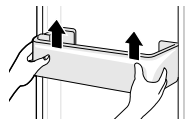

- 2 Reinstallare il cestello dello sportello attenendosi all'ordine inverso delle istruzioni della procedura di rimozione.

Modalità colore

Utilizzo della modalità colore

La modalità colore consente di modificare il colore del pannello della porta.

- 1 Premere **Colour Mode** sul pannello di controllo. Dopo circa 2 secondi, i LED del pannello della porta si illumineranno.



- 2 Impostare il colore del LED e la durata dell'illuminazione del pannello della porta nell'applicazione **LG ThinQ**.

- 3 Premere **Colour Alert** per selezionare una modalità desiderata.



- Selezionare la modalità desiderata nell'applicazione **LG ThinQ**.

- Modalità disponibili : **Door Open Alert, Welcome Light, Nighttime Mood Light**

NOTA

- Il consumo energetico è calcolato in conformità con EN 62552-1:2020, EN 62552-2:2020 e EN 62552-3:2020 che richiede che la funzione di illuminazione LED di MoodUP sia inattiva (spenta) durante il test.
 - Il consumo energetico può variare in base all'utilizzo e all'attivazione della funzione MoodUP.
 - Il pannello dello sportello potrebbe risultare caldo al tatto quando la funzione MoodUP è attivata.
 - La sensibilità del sensore di prossimità o del sensore di illuminazione può variare a seconda dell'ambiente di installazione dell'apparecchio o delle condizioni di utilizzo (come ad esempio il luogo di illuminazione).
 - Il LED sul pannello dello sportello si spegne automaticamente se il sensore di prossimità rileva che nessuno si trova nelle vicinanze dell'apparecchiatura o è trascorso un determinato periodo di tempo dall'apertura dello sportello.
 - Se il sensore di prossimità rileva un animale domestico, il LED sul pannello dello sportello potrebbe accendersi.
 - Le funzioni **Welcome Light** e **Nighttime Mood Light** si attivano solo quando il sensore di prossimità rileva una persona.
 - Il sensore di illuminazione rileva il livello di illuminamento ambientale e regola di conseguenza l'illuminazione LED sullo sportello.
 - Se è presente una luce o un'ombra intorno al sensore di illuminazione, la modalità colore potrebbe essere più luminosa o più scura di quanto richiesto dalla luce ambientale.
 - Se due o più apparecchi sono installati insieme, potrebbe esserci una differenza di tempo tra il momento in cui una funzione viene attivata su ciascun apparecchio.
 - I colori sui pannelli potrebbero differire leggermente a seconda delle dimensioni del prodotto, dell'angolo di visione e dell'ambiente di installazione circostante.
-

FUNZIONI SMART

Applicazione LG ThinQ

Questa caratteristica è disponibile solo sui modelli con Wi-Fi.

L'applicazione **LG ThinQ** permette di comunicare con l'elettrodomestico tramite uno smartphone.

Caratteristiche dell'applicazione LG ThinQ

È possibile comunicare con l'elettrodomestico da uno smartphone usando le comode funzioni smart.

Smart Diagnosis

- Se si riscontra un problema durante l'uso dell'elettrodomestico, questa funzione smart diagnosis aiuterà a diagnosticare il problema.

Impostazioni

- Consente di impostare varie opzioni sull'elettrodomestico e nell'applicazione.

NOTA

- Nei casi seguenti, deve aggiornare le informazioni di rete per ogni apparecchio nell'applicazione **LG ThinQ** alla voce **Schede dispositivo > Impostazioni > Cambia rete**.
 - il router wireless è stato cambiato
 - la password del router wireless viene cambiata
 - cambio del provider di servizi Internet
- L'applicazione è soggetta a modifiche senza preavviso, a scopo di miglioramento del prodotto.
- Le caratteristiche possono variare in base al modello.

Installazione dell'applicazione LG ThinQ e collegamento di un elettrodomestico LG

Modelli con codice QR

Scannerizzare il codice QR fissato al prodotto utilizzando la fotocamera o un'applicazione di lettura di codici QR dal proprio smartphone.

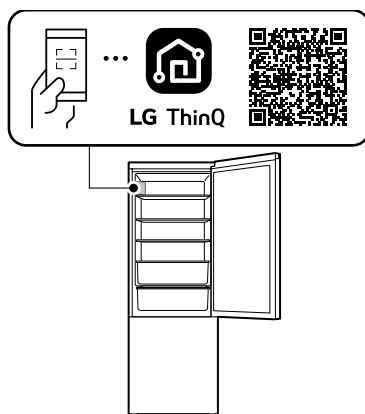

Modelli senza codice QR

- 1 Cercare ed installare l'applicazione **LG ThinQ** da Google Play Store o dall'Apple App Store su uno smartphone.
- 2 Avviare l'applicazione **LG ThinQ** e accedere con il proprio account esistente o crea un account LG per accedere.
- 3 Tocca il pulsante Aggiungi (+) sull'applicazione **LG ThinQ** per connettere il tuo elettrodomestico LG. Segui le istruzioni nell'applicazione per completare il processo.

NOTA

- Per verificare il collegamento Wi-Fi, controllare che l'indicatore Wi-Fi sul pannello di controllo sia illuminato.

NOTA

- Il dispositivo supporta soltanto reti Wi-Fi a 2,4 GHz. Per controllare la frequenza della propria rete, è necessario contattare il provider di servizi internet o fare riferimento al proprio manuale per il router wireless.
- **LG ThinQ** non è responsabile di eventuali problemi relativi alla connessione di rete né di guasti, malfunzionamenti o errori causati dalla connessione di rete.
- L'ambiente wireless circostante potrebbe causare rallentamenti nel servizio di rete wireless.
- Se la distanza tra l'elettrodomestico e il router wireless fosse eccessiva, la potenza del segnale si indebolirebbe. Potrebbe volerci quindi molto tempo per la connessione o l'installazione potrebbe non andare a buon fine.
- In caso di problemi di connessione dell'elettrodomestico alla rete Wi-Fi, è possibile che l'elettrodomestico sia troppo distante dal router. Acquistare un ripetitore Wi-Fi (range extender) per aumentare l'intensità del segnale Wi-Fi.
- La connessione di rete potrebbe non funzionare correttamente a seconda del fornitore del servizio Internet.
- La connessione Wi-Fi potrebbe non avvenire o potrebbe interrompersi a causa dell'ambiente della rete domestica.
- L'elettrodomestico non può essere connesso a causa di problemi con la trasmissione del segnale wireless. Disconnettere l'elettrodomestico e aspettare per circa un minuto prima di provare nuovamente.
- Se il firewall sul router wireless è attivo, disattivarlo o aggiungere una eccezione.
- Il nome della rete wireless (SSID) dovrebbe essere una combinazione di lettere inglesi e numeri. (Non utilizzare caratteri speciali)
- L'interfaccia utente smartphone (IU) può variare a seconda del sistema operativo mobile (OS) e del produttore.
- Se il protocollo di sicurezza del router è impostato su **WEP**, potrebbe non essere possibile impostare la rete. Cambiare il

protocollo di sicurezza (**WPA2** è quello consigliato) e collegare nuovamente il prodotto.

- Per disattivare la funzione Wi-Fi, premere e tenere premuto il pulsante **Wi-Fi** per 3 secondi. L'indicatore Wi-Fi si spegnerà.
- Per riconnettere l'elettrodomestico o aggiungere un altro utente, premere e tenere premuto il pulsante **Wi-Fi** per 3 secondi, per spegnerlo temporaneamente. Avviare l'applicazione **LG ThinQ** e seguire le istruzioni all'interno dell'applicazione per collegare l'elettrodomestico.

Specifiche delle apparecchiature radio

| Tipo | Gamma di frequenza di funzionamento | Potenza di uscita (Max.) |
|--------------|-------------------------------------|--------------------------|
| LAN wireless | 2 400 MHz - 2 483,5 MHz | < 100 mW |
| Bluetooth*1 | | |

*1 Questa funzione è disponibile solo su alcuni modelli

Funzione Wireless S/W versione: V 1.0

Si consiglia agli utenti di installare questo dispositivo ad una distanza minima di 20 cm tra il dispositivo e il corpo.

Dichiarazione di conformità



Con la presente, LG Electronics dichiara che il Frigorifero del tipo con apparato radio è conforme alla Direttiva 2014/53/UE. È possibile leggere l'intero testo della dichiarazione di conformità al regolamento EU al seguente indirizzo internet:

<http://www.lg.com/global/support/cedoc/cedoc#>

Informazioni avviso software Open Source

Per ottenere il codice sorgente sotto GPL, LGPL, MPL e altre licenze open source che prevedono l'obbligo di divulgare il codice sorgente, contenuto in questo prodotto, e per accedere a tutti i termini di licenza citati, alle note sul copyright e ad altri documenti pertinenti, visita <https://opensource.lge.com>.

LG Electronics fornirà anche il codice open source su CD-ROM su richiesta tramite e-mail all'indirizzo opensource@lge.com addebitando il costo delle spese di distribuzione (ad esempio il costo di supporti, spedizione e gestione).

Questa offerta è valida per chiunque riceva queste informazioni per un periodo di tre anni dalla nostra ultima spedizione di questo prodotto.

Smart Diagnosis

Questa funzione è disponibile solo su alcuni modelli

Utilizzare questa caratteristica aiuterà a diagnosticare e risolvere problemi con l'elettrodomestico.

NOTA

- Per motivi non imputabili a negligenza da parte di LGE, il servizio potrebbe non funzionare per via di fattori esterni quali, ma non solo, Wi-Fi non disponibile, Wi-Fi non connessa, politica dell'app store locale o app non disponibile.
- La caratteristica potrebbe essere soggetta a cambiamenti senza preavviso e potrebbe avere una forma diversa in base alla posizione dell'utente.

Utilizzare LG ThinQ per diagnosticare problemi

Se si riscontra un problema con l'elettrodomestico dotato di Wi-Fi, è possibile trasmettere ad uno smartphone i dati per la risoluzione del problema utilizzando l'applicazione **LG ThinQ**.

- Avvia l'applicazione **LG ThinQ** e selezionare la caratteristica **Smart Diagnosis** nel menu.

Seguire le istruzioni fornite nell'applicazione **LG ThinQ**.

Utilizzare Audible Diagnosis per diagnosticare problemi

*1 Questo pannello di controllo è disponibile solo su alcuni modelli.

Seguire le istruzioni di seguito per usare il metodo di diagnosi sonoro.

- Avvia l'applicazione **LG ThinQ** e selezionare la caratteristica **Smart Diagnosis** nel menu. Seguire le istruzioni per audible diagnosis fornite nell'applicazione **LG ThinQ**.

- 1 Aprire lo sportello del frigo.
- 2 Premere il pannello di controllo nella parte superiore dello sportello del frigorifero.
- 3 Selezionare **Settings** e premere **Smart Diagnosis**.
- 4 Premere **Sound Diagnosis**.
- 5 Premere **START** per avviare la diagnosi tenendo il telefono nell'angolo superiore destro.

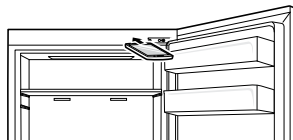

- 6 Quando il trasferimento dei dati è stato completato, la diagnosi verrà visualizzata nell'applicazione.

NOTA

- Per ottenere i migliori risultati, non spostare il telefono mentre vengono trasmessi i segnali acustici.
-

MANUTENZIONE

Pulizia

Consigli per la pulizia generale

- L'esecuzione dello sbrinamento manuale, della manutenzione o della pulizia dell'apparecchio mentre il cibo è conservato nel congelatore può aumentare la temperatura degli alimenti e ridurre la durata di conservazione.
- Pulire regolarmente le superfici che possono venire a contatto con gli alimenti.
- Nel pulire l'interno o l'esterno del dispositivo, non utilizzare una spazzola dura, dentifricio o materiali infiammabili. Non utilizzare agenti pulenti che contengano sostanze infiammabili. Ciò potrebbe causare scolorimento o danni all'elettrodomestico.
 - Sostanze infiammabili: alcool (etanolo, metanolo, alcool propilico, alcool isobutilico, ecc.), diluente, candeggina, benzene, liquidi infiammabili, materiali abrasivi, ecc.
- Dopo la pulizia, accertarsi che il cavo di alimentazione non sia danneggiato.

Pulizia delle parti esterne

- Quando si puliscono le prese d'aria esterne dell'elettrodomestico mediante l'aspirazione, il cavo di alimentazione deve essere scollegato dalla presa per evitare qualsiasi scarica statica che può danneggiare l'elettronica o causare scosse elettriche. Si consiglia la pulizia regolare delle griglie di ventilazione posteriore e laterale per mantenere un funzionamento affidabile ed economico dell'unità.
- Tenere pulite le prese d'aria all'esterno dell'elettrodomestico. Prese d'aria ostruite possono causare incendi o danni all'elettrodomestico.
- Per l'esterno dell'elettrodomestico, utilizzare una spugna pulita o un panno morbido e un detergente delicato in acqua calda. Non usare detergenti abrasivi o aggressivi. Asciugare bene con un panno morbido. Non usare panni contaminati per pulire gli sportelli in acciaio inossidabile e pannello MoodUP. Utilizzare

sempre un panno apposito e pulire nella stessa direzione delle fibre. Questo aiuta a ridurre macchie e ossidazione della superficie.

Pulizia delle parti interne

- Prima di rimuovere un ripiano o un cassetto dall'interno dell'elettrodomestico, rimuovere tutti gli alimenti conservati dal ripiano o cassetto per evitare lesioni o danni all'elettrodomestico. In caso contrario, si potrebbe incorrere in lesioni a causa del peso degli alimenti conservati.
- Estrarre i ripiani e i cassette, pulirli con acqua e asciugarli sufficientemente con acqua e detergente delicato prima di reinserirli.
- Pulisca regolarmente le guarnizioni e le sigillature della porta con acqua e un detergente delicato.
- Pulire eventuali fuoriuscite o macchie nel cestello dello sportello poiché possono compromettere la capacità di conservazione del cestello o persino danneggiare il cestello stesso.
- Non lavare mai i ripiani, i cestelli delle porte o i contenitori in lavastoviglie o in acqua calda. Le parti potrebbero deformarsi e il vetro potrebbe frantumarsi a causa del calore.
- Il sistema di sbrinamento automatico dell'apparecchio assicura che il vano rimanga libero da accumuli di ghiaccio in condizioni operative normali. Gli utenti non devono sbrinarlo manualmente.

Pulizia della copertura del condensatore

Questa funzione è disponibile solo su alcuni modelli

Per pulire la copertura del condensatore e le griglie di ventilazione, utilizzare un aspirapolvere con una spazzola. Non rimuovere il pannello che copre l'area del condensatore.

36 MANUTENZIONE

Raccomandiamo di farlo ogni 12 mesi per mantenere l'efficienza operativa.

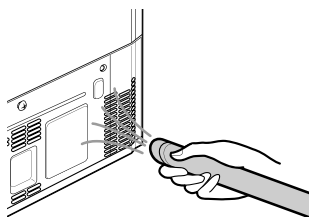

RISOLUZIONE DEI PROBLEMI

Prima di chiamare l'assistenza

Raffreddamento

| Sintomi | Causa & Soluzione |
|---|--|
| L'elettrodomestico non raffredda o non congela. | <p>Si è verificato un blackout?</p> <ul style="list-style-type: none"> Verificare l'alimentazione di altri apparecchi. |
| | <p>L'elettrodomestico è scollegato.</p> <ul style="list-style-type: none"> Inserire correttamente la spina nella presa. |
| | <p>Un fusibile nella vostra casa potrebbe essere bruciato o l'interruttore automatico potrebbe essere scattato. Oppure l'apparecchio è collegato ad una presa GFCI (Interruttore differenziale) e l'interruttore automatico della presa è scattato.</p> <ul style="list-style-type: none"> Controllare la scatola elettrica principale e sostituire il fusibile o resettare l'interruttore automatico. Non incrementare la capacità del fusibile. Se il problema è un sovraccarico del circuito, lasciarlo correggere a un elettricista qualificato. Resettare l'interruttore automatico sul GFCI. Se il problema persiste, contattare un elettricista. |
| L'elettrodomestico raffredda o congela poco. | <p>La temperatura del frigorifero o del congelatore è impostata sul valore più elevato?</p> <ul style="list-style-type: none"> Impostare una temperatura più fredda del frigo o del congelatore. |
| | <p>L'apparecchio è esposto alla luce solare diretta o è collocato in prossimità di una fonte di calore, ad esempio un forno o una stufa?</p> <ul style="list-style-type: none"> Cambiare la posizione dell'elettrodomestico collocandolo lontano da fonti di calore. |
| | <p>Nell'elettrodomestico sono stati riposti alimenti caldi senza averli prima raffreddati?</p> <ul style="list-style-type: none"> Raffreddare gli alimenti caldi prima di collocarli nel frigo o nel congelatore. |
| | <p>L'elettrodomestico è troppo pieno?</p> <ul style="list-style-type: none"> Accertarsi che lo spazio tra un alimento e l'altro sia sufficiente. |
| | <p>Le porte dell'apparecchio sono completamente chiuse?</p> <ul style="list-style-type: none"> Chiudere completamente le porte e accertarsi che gli alimenti conservati non intralcino la chiusura delle porte. |
| | <p>Lo spazio attorno all'apparecchio è sufficiente?</p> <ul style="list-style-type: none"> Regolare la posizione di installazione in modo da lasciare spazio sufficiente attorno all'apparecchio. |

| Sintomi | Causa & Soluzione |
|---------------------------------------|--|
| L'apparecchio emana un cattivo odore. | La temperatura del frigorifero o del congelatore è impostata su "Calda"? <ul style="list-style-type: none"> Impostare una temperatura più fredda del frigo o del congelatore. |
| | Sono stati inseriti alimenti che producono odori forti? <ul style="list-style-type: none"> Conservare gli alimenti che emettono odori forti in contenitori sigillati. |
| | La verdura o la frutta potrebbero essersi deteriorate nel cassetto. <ul style="list-style-type: none"> Gettare via la verdura marcia e pulire il cassetto delle verdure. Non conservare verdure troppo a lungo nel cassetto delle verdure. |

Condensa e ghiaccio

| Sintomi | Causa & Soluzione |
|--|---|
| È presente della condensa all'interno dell'apparecchio o sul fondo del coperchio del cassetto della verdura. | Nell'elettrodomestico sono stati riposti alimenti caldi senza averli prima raffreddati? <ul style="list-style-type: none"> Raffreddare gli alimenti caldi prima di riporli nel frigorifero o nel congelatore. |
| | Lo sportello dell'apparecchio è stato lasciato aperto? <ul style="list-style-type: none"> Anche se la condensa scompare non appena si chiude lo sportello dell'apparecchio, è possibile rimuoverla con un panno asciutto. |
| | Le porte dell'elettrodomestico vengono aperte troppo spesso? <ul style="list-style-type: none"> La differenza di temperatura rispetto all'ambiente esterno potrebbe causare la formazione di condensa. Rimuovere l'umidità con un panno asciutto e non aprire le porte troppo spesso. |
| | Sono stati introdotti alimenti caldi o umidi senza sigillarli in un contenitore? <ul style="list-style-type: none"> Conservare gli alimenti in un contenitore coperto o sigillato. |
| Nel congelatore si è formato ghiaccio. | Gli sportelli potrebbero non essere chiusi correttamente. <ul style="list-style-type: none"> Controllare se vi sono alimenti all'interno dell'apparecchio che intralciano la chiusura della porta e accertarsi che la porta sia chiusa bene. |
| | Nell'elettrodomestico sono stati riposti alimenti caldi senza averli prima raffreddati? <ul style="list-style-type: none"> Raffreddare gli alimenti caldi prima di collocarli nel frigo o nel congelatore. |
| | L'uscita o l'ingresso dell'aria nel congelatore è ostruito? <ul style="list-style-type: none"> Accertarsi che l'uscita o l'ingresso dell'aria non sia ostruito, affinché l'aria possa circolare liberamente all'interno. |
| | Il congelatore è troppo pieno? <ul style="list-style-type: none"> Accertarsi che lo spazio tra un alimento e l'altro sia sufficiente. |

| Sintomi | Causa & Soluzione |
|---|--|
| Si è formata brina o condensa all'interno o all'esterno dell'apparecchio. | <p>La porta dell'apparecchio è stata aperta e chiusa frequentemente o non è chiusa correttamente?</p> <ul style="list-style-type: none"> Nel caso in cui l'aria esterna penetri all'interno dell'elettrodomestico, potrebbe formarsi brina o condensa. Non aprire le porte troppo spesso. |
| | <p>L'ambiente di installazione è umido?</p> <ul style="list-style-type: none"> Se l'ambiente di installazione è troppo umido o se il clima è umido (ad esempio in una giornata piovosa), sulla parte esterna dell'apparecchio potrebbe formarsi della condensa. Rimuovere l'eventuale umidità con un panno asciutto. |
| La parte laterale o anteriore dell'apparecchio è calda. | <p>Queste aree dell'apparecchio sono dotate di tubi anticondensa per ridurre la formazione di condensa intorno all'area dello sportello.</p> <ul style="list-style-type: none"> Il tubo di dissipazione del calore per evitare la formazione della condensa è installato nella parte anteriore e laterale dell'apparecchio. Tali aree potrebbero risultare particolarmente calde subito dopo l'installazione dell'apparecchio o nella stagione estiva. Questa condizione non rappresenta un problema ed è del tutto normale. |
| È presente acqua all'interno o all'esterno dell'apparecchio. | <p>È possibile notare perdite d'acqua attorno all'apparecchio?</p> <ul style="list-style-type: none"> Controllare se le perdite d'acqua provengono dal lavello o da altre fonti. |
| | <p>È presente acqua nella parte inferiore dell'apparecchio?</p> <ul style="list-style-type: none"> Controllare se l'acqua proviene da alimenti scongelati o da un contenitore caduto o danneggiato. |

Parti e caratteristiche

| Sintomi | Causa & Soluzione |
|---|--|
| La porta dell'apparecchio non è ben chiusa. | <p>L'apparecchio è inclinato in avanti?</p> <ul style="list-style-type: none"> Regolare i piedini anteriori per sollevare leggermente la parte anteriore. |
| | <p>I ripiani sono stati montati correttamente?</p> <ul style="list-style-type: none"> Rimontare i ripiani, se necessario. |
| | <p>La porta è stata chiusa con troppa forza?</p> <ul style="list-style-type: none"> Se la porta viene chiusa con troppa forza o troppo velocemente, potrebbe rimanere un po' aperta. Non sbattere le porte per chiuderle. Chiudere le porte delicatamente. |
| L'apertura dello sportello dell'apparecchio è difficoltosa. | <p>Lo sportello è stato aperto subito dopo averlo chiuso?</p> <ul style="list-style-type: none"> Se si tenta di aprire lo sportello dell'apparecchio entro un minuto da quando è stato chiuso, l'apertura potrebbe risultare difficoltosa a causa della pressione che si crea all'interno dell'apparecchio. Provare ad aprire lo sportello dell'apparecchio dopo alcuni minuti in modo che la pressione interna si stabilizzi. |

| Sintomi | Causa & Soluzione |
|--|---|
| La lampada interna dell'apparecchio non si accende. | <p>Luce non funzionante</p> <ul style="list-style-type: none"> • Chiudere lo sportello e riaprirlo. Se la luce non si accende, contattare il centro informazioni clienti LG Electronics. Non cercare di rimuovere la lampadina. |

Rumori

| Sintomi | Causa & Soluzione |
|---|--|
| L'apparecchio è rumoroso e produce rumori anomali. | <p>L'apparecchio è installato su un pavimento instabile o irregolare?</p> <ul style="list-style-type: none"> • Installare l'apparecchio su un pavimento solido e piano. |
| | <p>La parte posteriore dell'apparecchio è a contatto con la parete?</p> <ul style="list-style-type: none"> • Regolare la posizione di installazione in modo da lasciare spazio sufficiente attorno all'apparecchio. |
| | <p>Sono presenti oggetti sparsi dietro all'apparecchio?</p> <ul style="list-style-type: none"> • Rimuovere gli oggetti sparsi dalla parte posteriore dell'apparecchio. |
| | <p>È stato collocato un oggetto sopra l'apparecchio?</p> <ul style="list-style-type: none"> • Rimuovere l'oggetto sopra l'apparecchio. |
| Ticchettii | <p>Il controllo dello sbrinamento scatta all'inizio e alla fine del ciclo di sbrinamento automatico. Anche il controllo del termostato (o il controllo dell'apparecchio su alcuni modelli) scatta all'inizio e alla fine del ciclo.</p> <ul style="list-style-type: none"> • Funzionamento normale |
| Crepitii | <p>L'apparecchio non appoggia uniformemente sul pavimento.</p> <ul style="list-style-type: none"> • Il pavimento è irregolare o i piedini di livellamento non sono ben regolati. |
| | <p>L'apparecchio con un compressore è stato spostato mentre era in funzione.</p> <ul style="list-style-type: none"> • Funzionamento normale. Se il compressore non smette di emettere crepitii dopo 3 minuti, spegnere e riaccendere l'apparecchio. |
| Sibili | <p>Il motore della ventola dell'evaporatore fa circolare l'aria attraverso il frigorifero e gli compartimenti del congelatore.</p> <ul style="list-style-type: none"> • Funzionamento normale |
| | <p>La ventola del condensatore forza il passaggio dell'aria sul condensatore.</p> <ul style="list-style-type: none"> • Funzionamento normale |
| Gorgoglii | <p>Flusso del refrigerante attraverso il sistema di raffreddamento.</p> <ul style="list-style-type: none"> • Funzionamento normale |

| Sintomi | Causa & Soluzione |
|-------------|--|
| Scoppiettii | <p>Contrazione ed espansione delle pareti interne a causa delle variazioni della temperatura.</p> <ul style="list-style-type: none"> • Funzionamento normale |
| Vibrazioni | <p>Se la parte laterale o posteriore dell'apparecchio è a contatto con un mobile o una parete, alcune delle normali vibrazioni potrebbero generare un rumore udibile.</p> <ul style="list-style-type: none"> • Per eliminare il rumore, accertarsi che i lati e la parte posteriore non siano a contatto con una parete o un mobile. |

Wi-Fi

| Sintomi | Causa & Soluzione |
|--|---|
| <p>Il dispositivo casalingo e lo smartphone non sono collegati alla rete Wi-Fi.</p> | <p>La password per il Wi-Fi con la quale si sta tentando di accedere non è corretta.</p> <ul style="list-style-type: none"> • Cercare la rete Wi-Fi collegata allo smartphone e rimuoverla, quindi effettuare la registrazione dell'applicazione su LG ThinQ. |
| | <p>La Connessione dati dello smartphone è attiva.</p> <ul style="list-style-type: none"> • Disattivare la Connessione dati dello smartphone ed effettuare la registrazione del dispositivo utilizzando la rete Wi-Fi. |
| | <p>Il nome della rete wireless (SSID) non è stato impostato correttamente.</p> <ul style="list-style-type: none"> • Il nome della rete wireless (SSID) dovrebbe essere una combinazione di lettere inglesi e numeri. (Non utilizzare caratteri speciali) |
| | <p>La frequenza del router non è 2,4 GHz.</p> <ul style="list-style-type: none"> • È supportata solo la frequenza del router a 2,4 GHz. Impostare il router wireless a 2,4 GHz e collegare l'applicazione al router wireless. È possibile controllare la frequenza del router tramite il provider di servizi Internet o il produttore del router. |
| | <p>La distanza tra il dispositivo e il router è eccessiva.</p> <ul style="list-style-type: none"> • Se la distanza tra il dispositivo e il router fosse eccessiva, la potenza del segnale si indebolirebbe e la connessione potrebbe non configurarsi correttamente. Spostare il router perché sia più vicino al dispositivo. |

Servizio di assistenza ai clienti

Contattare un centro informazioni clienti LG Electronics.

- Per informazioni sui centri di assistenza autorizzati LG, visitate il sito web www.lg.com.
- Solo personale qualificato del centro assistenza autorizzato LG può smontare, riparare o modificare l'elettrodomestico.
- Il periodo di garanzia minimo di questo apparecchio di refrigerazione è di 24 mesi.

42 RISOLUZIONE DEI PROBLEMI

- Sono disponibili parti di ricambio indicate nel Regolamento EU 2019/2019 per una durata di 7 anni (solo le guarnizioni degli sportelli sono disponibili per 10 anni).
- Per acquistare parti di ricambio, contattare un centro informazioni clienti LG Electronics o visitare il sito www.lg.com.

NOTA

- Regolamento EU 2019/2019, valido dal 1° marzo 2021, è relativo alle classi di efficienza energetica da Regolamento EU 2019/2016.
- Per ulteriori informazioni sull'efficienza energetica dell'elettrodomestico, visitare <https://eprel.ec.europa.eu> e cercare il nome del modello (valido dal 1° marzo 2021).
- Scannerizzare il codice QR sull'etichetta energetica fornita con l'elettrodomestico, che restituisce un link con le informazioni relative alle prestazioni dell'elettrodomestico nel database EU EPREL. Conservare l'etichetta energetica per riferimento e i documenti forniti con l'elettrodomestico (con validità dal 1° marzo 2021).
- Il nome del modello è riportato sulla targhetta di identificazione dell'elettrodomestico.
- Questo prodotto contiene una sorgente luminosa di classe di efficienza energetica G.

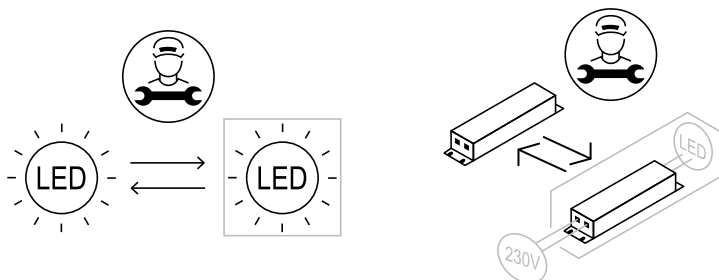

APPENDICE

ATTENZIONE PER L'AMBIENTE

Smaltimento delle apparecchiature obsolete



ENGLISH

Disposal of Your Old Appliance

- This crossed-out wheeled bin symbol indicates that waste electrical and electronic products (WEEE) should be disposed of separately from the municipal waste stream.
- Old electrical products can contain hazardous substances so correct disposal of your old appliance will help prevent potential negative consequences for the environment and human health. Your old appliance may contain reusable parts that could be used to repair other products, and other valuable materials that can be recycled to conserve limited resources.
- You can take your appliance either to the shop where you purchased the product, or contact your local government waste office for details of your nearest authorised WEEE collection point. For the most up to date information for your country please see www.lg.com/global/recycling.

БЪЛГАРСКИ

Изхвърляне на стария уред

- Символът със зачертаня контейнер показва, че отпадъците от електрическо и електронно оборудване (ОЕЕО) трябва да се изхвърлят отделно от битовите отпадъци.

- Старите електрически продукти могат да съдържат опасни вещества и правилното изхвърляне на Вашия уред ще помогне за предотвратяване на негативните последици за околната среда и човешкото здраве. Вашият стар уред може да съдържа части за многократна употреба, които биха могли да бъдат използвани за ремонт на други продукти, както и други ценни материали, които могат да бъдат рециклирани с цел запазване на ограничените ресурси.
- Можете да занесете Вашия уред или в магазина, от който сте го закупили или можете да се свържете с местния държавен офис за отпадъците, за да получите информация за най-близкия разрешен ОЕЕО пункт за събиране на отпадъци. За най-актуална информация от Вашата държава, моля, погледнете тук: www.lg.com/global/recycling

CATALÀ

Eliminació de l'aparell antic

- Aquest símbol d'un contenidor ratllat indica que els residus de productes elèctrics i electrònics (RAEE) s'han d'eliminar per separat de la resta de residus municipals.
- Els productes elèctrics antics poden contenir substàncies perilloses, de manera que l'eliminació correcta del vostre aparell antic ajudarà a prevenir possibles conseqüències negatives per al medi ambient i la salut humana. El vostre aparell antic pot contenir peces reutilitzables que es podrien utilitzar per reparar altres productes, i altres materials valuosos que es poden reciclar per conservar recursos limitats.
- Podeu portar el vostre aparell a la botiga on el va comprar, o bé posar-vos en contacte amb l'oficina de residus de la vostra administració local per tal d'obtenir informació sobre el vostre punt de recollida de RAEE autoritzat més proper. Per obtenir la informació més actualitzada del vostre país, consulteu www.lg.com/global/recycling.



- Du kan enten tage apparatet til den butik hvor du købte det, eller kontakte dit lokale affaldskontor angående oplysninger om det nærmeste, autoriserede WEEE-samlingspunkt. Find de sidste nye oplysninger for dit land på www.lg.com/global/recycling

ČEŠTINA

Likvidace starého přístroje

- Tento symbol přeškrtnutého koše značí, že odpad z elektrických a elektronických výrobků (WEEE) je nutné likvidovat odděleně od linky komunálního odpadu.
- Staré elektrické výrobky mohou obsahovat nebezpečné látky, takže správná likvidace starých přístrojů pomůže zabránit potenciálním negativním důsledkům pro životní prostředí a lidské zdraví. Staré přístroje mohou obsahovat znovu použitelné díly, které lze použít k opravě dalších výrobků a další cenné materiály, které lze recyklovat a šetřit tak omezené zdroje.
- Spotřebič můžete zanechat buď do obchodu, kde jste ho zakoupili nebo se obrátit na místní správu komunálních odpadů, kde získáte podrobné informace o autorizovaném sběrném místě WEEE. Pro poslední aktuální informace z vaší země si prosím prostudujte web www.lg.com/global/recycling

DANSK

Bortskaffelse af dit gamle apparat

- Dette symbol med en affaldsspand med kryds over angiver at elektrisk og elektronisk affald (WEEE) skal bortskaffes og genbruges korrekt, adskilt fra kommunens husholdningsaffald.
- Gamle elektriske produkter kan indeholde farlige stoffer, så når du bortskaffer dit gamle apparat på korrekt vis, hjælper du med at forhindre mulige negative konsekvenser for miljø og mennesker. Dit gamle apparat kan indeholde dele som kan genbruges, fx til at reparere andre produkter, eller værdifulde materialer som kan genbruges og derved begrænse spild af værdifulde ressourcer.



DEUTSCH

Entsorgung Ihrer Altgeräte

- Das durchgestrichene Symbol eines fahrbaren Abfallbehälters weist darauf hin, dass Elektro- und Elektronik-Produkte (WEEE) getrennt vom Hausmüll entsorgt werden müssen. Bitte entsorgen Sie Altgeräte getrennt von anderem Abfall und bringen Sie diese zu einer ausgewiesenen Sammelstelle für das Recycling von elektrischen und elektronischen Geräten. Falls die Geräte Batterien oder Lampen enthalten, die vom Endverbraucher ohne Beschädigung leicht entnommen werden können, trennen Sie diese bitte vor der Entsorgung von den Hauptgeräten, es sei denn, Sie möchten, dass die alten Geräte wiederverwendet werden (alte Batterien und Lampen werden getrennt gesammelt). Bitte beachten Sie auch, dass Sie persönlich dafür verantwortlich sind, personenbezogene Daten auf dem Gerät zu löschen, bevor Sie Ihre Geräte entsorgen.
- Alte elektrische Produkte können gefährliche Substanzen enthalten, die eine korrekte Entsorgung dieser Altgeräte erforderlich machen, um schädliche Auswirkungen auf die Umwelt und die menschliche Gesundheit zu vermeiden. Ihre ausgedienten Geräte können wiederverwendbare Teile enthalten, mit denen möglicherweise andere Produkte repariert werden können, aber auch sonstige wertvolle Materialien enthalten, die zur Schonung knapper Ressourcen recycelt werden können.
- Sie können Ihr Gerät entweder in den Laden zurückbringen, in dem Sie das Produkt ursprünglich erworben haben oder Sie kontaktieren Ihre Gemeindeabfallstelle für Informationen über die nächstgelegene autorisierte WEEE Sammelstelle. Bitte beachten Sie, dass einige* Vertrieber verpflichtet sind :
 - bei der Abgabe eines neuen Elektro- oder Elektronikgerätes an einen Endnutzer ein Altgerät des Endnutzers der gleichen Geräteart unentgeltlich zurückzunehmen, und

- Altgeräte, die in keiner äußeren Abmessung größer als 25 Zentimeter sind, im Einzelhandelsgeschäft oder in unmittelbarer Nähe hierzu unentgeltlich zurückzunehmen; Wenn Offline oder Online Händler Neugeräte an Privathaushalte liefern, sind sie verpflichtet, Altgeräte direkt bei diesen abzuholen oder Rückgabemöglichkeiten in zumutbarer Entfernung anzubieten. Daher empfehlen wir Ihnen sich für weitere Informationen an Ihren Händler zu wenden.

- LG Electronic Deutschland GmbH ist ordnungsgemäß als Hersteller in Deutschland registriert. Damit trägt LG deutschlandweit zur Sammlung von Elektro- und Elektronik-Altgeräten bei, die Sie in kommunalen Getrenntsammlstellen abgeben. Die aktuellsten Informationen finden Sie unter: www.lg.com/global/recycling oder <https://www.lg.com/de/support/altgeraete-rueckgabe>.

- * Vertrieber mit einer Verkaufsfläche für Elektro- und Elektronikgeräte von mindestens 400 Quadratmetern sowie Vertrieber von Lebensmitteln mit einer Gesamtverkaufsfläche von mindestens 800 Quadratmetern, die Elektro- und Elektronikgeräte anbieten



ΕΛΛΗΝΙΚΑ

Απόρριψη της παλιάς σας συσκευής

- Αυτό το διαγραμμένο σύμβολο του τροχοφόρου κάδου υποδεικνύει ότι τα απόβλητα ηλεκτρικών και ηλεκτρονικών εξοπλισμών (ΑΗΗΕ) πρέπει να απορρίπτονται χωριστά από τα γενικά οικιακά απορρίμματα.
- Τα παλιά ηλεκτρικά προϊόντα μπορεί να περιέχουν επικίνδυνες ουσίες και ως εκ τούτου η σωστή απόρριψη της παλιάς σας συσκευής αποτρέπει ενδεχόμενες αρνητικές συνέπειες για το περιβάλλον και την ανθρώπινη υγεία. Η παλιά σας συσκευή μπορεί να περιέχει επαναχρησιμοποιήσιμα ανταλλακτικά που θα μπορούσαν να χρησιμοποιηθούν για την επισκευή άλλων προϊόντων, καθώς και άλλα υλικά αξίας που μπορούν να ανακυκλωθούν για εξοικονόμηση των περιορισμένων φυσικών πόρων.
- Μπορείτε να πάτε τη συσκευή σας, είτε στο κατάστημα από το οποίο αγοράσατε το προϊόν, ή να επικοινωνήσετε με το τοπικό γραφείο απορριμμάτων για λεπτομέρειες σχετικά με το πλησιέστερο εγκεκριμένο σημείο συλλογής ΑΗΗΕ (Απόβλητα Ηλεκτρικών και Ηλεκτρονικών Εξοπλισμών). Για τις πιο πρόσφατες πληροφορίες για τη χώρα σας επισκεφθείτε τη διεύθυνση www.lg.com/global/recycling

ESPAÑOL

Símbolo para marcar AEE

- El símbolo del contenedor de basura tachado con un aspa indica que la recogida separada de aparatos eléctricos y electrónicos (AEE) debe realizarse de manera separada.

- Los productos eléctricos antiguos pueden contener sustancias peligrosas de modo que la correcta eliminación del antiguo aparato ayudará a evitar posibles consecuencias negativas para el medio ambiente y para la salud humana. El antiguo aparato puede contener piezas reutilizables que podrían utilizarse para reparar otros productos y otros materiales valiosos que pueden reciclarse para conservar los recursos limitados.
- Este producto contiene pilas y/o acumuladores. Siempre que no sea necesaria la intervención de un profesional cualificado para ello, y antes del depósito final del producto en las instalaciones de recogida selectiva, usted debe extraer las pilas y acumuladores de forma segura y separadamente para su adecuada gestión.
- Puede llevar el aparato a cualquiera de los centros autorizados para su recogida. Para obtener la información más actualizada para su país por favor visite www.lg.com/global/recycling

EESTI

Vana seadme hävitamine

- Lääbikriipsutatud ristiga prügikasti sümbol tähendab, et elektri- ja elektroonikaseadmete (WEEE) jäätmed tuleb kõrvaldada olmeprügist eraldi.
- Vanad elektriseadmed võivad sisaldada ohtlikke koostisosi, seega aitab prügi nõuetekohane hävitamine vältida võimalikku negatiivset mõju loodusele ja inimeste tervisele. Teie kasutatud seade võib sisaldada taaskasutatavaid osi, millega saab parandada teisi seadmeid ning muid väärtuslikke materjale, mida saab taaskasutada, et säilitada piiratud ressursse.
- Saate viia oma seadme kas kauplusse, kust see on ostetud või võtta ühendust kohaliku prügiveo ettevõttega, et saada lisainfot oma lähima WEEE jäätmete kogumiskoha kohta. Kõige ajakohasemat infot oma riigi kohta vaadake www.lg.com/global/recycling



SUOMI

Vanhan laitteesi hävittäminen

- Tämä yliristitettu jäteastian merkki ilmaisee, että sähkö- ja elektronikkalaitteiden jätteet (WEEE) tulee pitää erillään kotitalousjätteestä ja viedä kunnalliseen kierrätyskeskukseen.
- Vanhat sähkötuotteet voivat pitää sisällään vaarallisia aineita, joten loppuun käytetyn laitteen oikea hävittäminen ehkäisee ympäristö- ja terveyshaittoja. Vanha laitteesi saattaa pitää sisällään uudelleen käytettäviä osia, joita voidaan käyttää korjaamaan muita tuotteita, sekä arvokkaita materiaaleja, joita voidaan kierrättää rajoitettujen resurssien säästämiseksi.
- Voit viedä laitteesi joko liikkeeseen, josta hankit tuotteen, tai ottaa yhteyttä paikallishallintosi ympäristötoimistoon koskien lähintä valtuutettua WEEE -keräyspistettä. Kaikkein viimeisimmät tiedot koskien maatasi, ks. osoitteessa www.lg.com/global/recycling

FRANÇAIS

Recyclage de votre ancien appareil

- Ce symbole de poubelle barrée d'une croix indique que votre équipement électrique et électronique (EEE) ne doit pas être jeté avec les ordures ménagères. Il doit faire l'objet d'un tri et d'une collecte sélective séparée.
- Les équipements électriques que vous jetez peuvent contenir des substances dangereuses. Il est donc important de les jeter de façon appropriée afin d'éviter des impacts négatifs sur l'environnement et la santé humaine. L'équipement que vous jetez peut également contenir des pièces réutilisables pour la réparation d'autres produits ainsi que des matériaux précieux pouvant être recyclés pour préserver les ressources de la planète.

- Vous pouvez rapporter votre appareil au commerçant qui vous l'a vendu ou contacter votre collectivité locale pour connaître les points de collecte de votre EEE. Vous trouverez également des informations à jour concernant votre pays en allant sur www.quefairedemesdechets.fr

HRVATSKI

Zbrinjavanje starog uređaja

- Ovaj simbol prekrizene kante za smeće na kotačićima označava kako se otpadni električni i električni proizvodi (WEEE) moraju zbrinjavati odvojeno od komunalnog otpada.
- Dotrajali električni proizvodi mogu sadržavati opasne tvari stoga će ispravno zbrinjavanje vaših dotrajalih uređaja pomoći u sprječavanju potencijalnih negativnih posljedica na okoliš i ljudsko zdravlje. Vaš dotrajao uređaj može sadržavati dijelove koji se mogu ponovo iskoristiti za popravak drugih proizvoda te druge vrijedne materijale koji se mogu reciklirati i tako sačuvati ograničene resurse.
- Ovisno o razini smetnje / štete i dobi stavke, stari proizvodi mogu se popraviti za više radnog života koji će sprječiti izbjegli otpada. Proizvodi koji nisu prikladni za ponovnu uporabu može se reciklirati da se oporavim vrijedne resurse i pomoći da se smanji globalno potrošnju novih sirovina.
- Uređaj možete odnijeti u trgovinu u kojoj ste kupili proizvod ili možete kontaktirati ured za zbrinjavanje otpada kod vaših mjesnih nadležnih tijela te od njih saznati više informacija o najbližem ovlaštenom WEEE sabirnom centru. Za najnovije informacije iz svoje države pogledajte internetske stranice www.lg.com/global/recycling



MAGYAR

A régi készülék ártalmatlanítása

- A leselejtezett elektromos és elektronikai termékeket a háztartási hulladéktól elkülönítve kell begyűjteni, a jogszabályok által kijelölt módon és helyen.
- Régi készülékeinek megfelelő leselejtezése segíthet megelőzni az esetleges egészségre vagy környezetre ártalmas hatásokat.
- Ha további információra van szüksége régi készülékeinek leselejtezésével kapcsolatban, lépjen kapcsolatba velünk a szelektalok.hu oldalon ahol tájékoztatjuk Önt visszavételi, átvételi, gyűjtési és kezelési kötelezettségeinkről.

ITALIANO

Smaltimento delle apparecchiature obsolete

- Tutte le apparecchiature elettriche ed elettroniche, contrassegnate da questo simbolo ("bidone della spazzatura barrato da una croce"), devono essere raccolte e smaltite separatamente rispetto agli altri rifiuti urbani misti mediante impianti di raccolta specifici installati da enti pubblici o dalle autorità locali. Si ricorda che gli utenti finali domestici possono consegnare gratuitamente le apparecchiature elettriche ed elettroniche a fine vita presso il punto vendita all'atto dell'acquisto di una nuova apparecchiatura equivalente. Gli utenti finali domestici possono inoltre consegnare gratuitamente apparecchiature elettriche ed elettroniche di piccolissime dimensioni (non eccedenti i 25 cm) a fine vita direttamente presso un punto vendita a ciò abilitato, senza obbligo di acquistare una apparecchiatura nuova di tipo equivalente. Si prega di informarsi previamente presso il punto vendita prescelto circa tale ultima modalità di conferimento dell'apparecchiatura a fine vita.

- Il corretto smaltimento dell'unità obsoleta contribuisce a prevenire possibili conseguenze negative sulla salute degli individui e sull'ambiente. Una gestione responsabile del fine vita delle apparecchiature elettriche ed elettroniche da parte degli utenti contribuisce al riutilizzo, al riciclaggio ed al recupero sostenibile dei prodotti obsoleti e dei relativi materiali.
- Per informazioni più dettagliate sullo smaltimento delle apparecchiature obsolete, contattare l'ufficio del comune di residenza, il servizio di smaltimento rifiuti o il punto vendita in cui è stato acquistato il prodotto. (www.lg.com/global/recycling)

LIETUVIŲ

Seno prietaiso utilizavimas

- Išbrauktos šiukšlių dėžės simbolis rodo, kad elektros ir elektronikos įrangos atliekas (EE|A) reiktų utilizuoti atskirai nuo buitinių atliekų.
- Senoje elektrinėje įrangoje gali būti pavojingų medžiagų, taigi tinkamas seno prietaiso utilizavimas padės apsaugoti nuo galimų neigiamų pasekmių aplinkai ir žmonių sveikatai. Jūsų sename prietaise gali būti dalių, kurias galima panaudoti dar kartą taisant kitą įrangą, ir kitų vertingų medžiagų, kurias galima perdirbti siekiant tausoti ribotus išteklius.
- Savo prietaisą galite nugabenti į parduotuvę, kurioje jį įsigijote, arba kreipkitės į vietos valdžios atliekų tarnybą ir sužinokite, kur yra artimiausia EE|A surinkimo vieta. Norėdami gauti daugiau informacijos apie savo šalies reikalavimus, apsilankykite www.lg.com/global/recycling.



LATVIEŠU

Jūsu vecās ierīces likvidēšana

- Šis simbols – pārsvītrotā atkritumu tvertne uz riteņiem – norāda, ka elektrisko un elektronisko iekārtu atkritumi (EEIA) jāutilizē atsevišķi no sadzīves atkritumu plūsmas.
- Veci elektriskie izstrādājumi var saturēt bīstamas vielas, tādēļ jūsu vecās ierīces pareiza utilizācija palīdzēs novērst iespējamās negatīvās sekas videi un cilvēka veselībai. Jūsu vecā ierīce var saturēt vairākkārt izmantojamas detaļas, kuras var izmantot citu izstrādājumu remontam, un citus vērtīgus materiālus, kurus var pārstrādāt, tādējādi saglabājot ierobežotus resursus.
- Jūs varat aiznest ierīci vai nu uz veikalu, kurā šo izstrādājumu iegādājieties, vai sazināties ar vietējās pašvaldības atkritumu savākšanas iestādi un uzzināt sīkāku informāciju par tuvāko oficiālo EEIA savākšanas punktu. Jaunāko informāciju par savu valsti skatiet vietnē www.lg.com/global/recycling.

МАКЕДОНСКИ

Фрлање на вашиот стар апарат

- Сите електрични и електронски производи треба да се фрлат засебно од комуналниот отпад, односно во собирни капацитети назначени од страна на владата или локалните власти.
- Правилното фрлање на вашиот стар апарат ќе помогне да се спречат потенцијални негативни последици за околината и човековото здравје.
- За подетални информации за фрлањето на вашиот стар апарат, стапете во контакт со општинската служба за отстранување отпад или со продавницата од каде што сте го купиле производот.

NEDERLANDS

Verwijdering van uw oude apparaat

- Dit symbool van de doorgekruiste vuilnisbak geeft aan dat afgedankte elektrische en elektronische producten (WEEE) afzonderlijk van het huishoudelijke afval moeten worden verwijderd.
- Oude elektrische producten kunnen gevaarlijke stoffen bevatten, dus een juiste verwijdering van uw oude apparaat helpt bij het voorkomen van mogelijke negatieve gevolgen voor het milieu en de volksgezondheid. Uw oude apparaat kan herbruikbare onderdelen bevatten die kunnen worden gebruikt voor het repareren van andere producten, en andere waardevolle materialen die kunnen worden gerecycled voor het behoud van beperkte grondstoffen.
- U kunt uw apparaat meenemen naar de winkel waar u het product heeft gekocht, of u kunt contact opnemen met uw plaatselijke afvalverwerking instantie voor de gegevens van uw dichtstbijzijnde geautoriseerde WEEE-verzamelpunt. Voor de meest recente informatie voor uw land verwijzen wij u naar www.lg.com/global/recycling

NORSK

Avhending av gamle apparater

- Dette symbolet av en utkrysset avfallsdunk indikerer at kassert elektronikk og elektroniske produkter (WEEE) skal kastes separat fra husholdningsavfall og leveres til den kommunale resirkuleringen.
- Gamle elektriske produkter kan inneholde farlige stoffer, så korrekt avfallshåndtering av det gamle apparatet bidrar til å hindre potensielt negative konsekvenser for miljøet og andres helse. Gamle apparater kan inneholde gjenbrukbare deler som kan brukes til å reparere andre produkter og andre verdifulle materialer som kan resirkuleres for å bevare begrensede ressurser.
- Du kan bringe apparatet enten til butikken der du kjøpte produktet, eller ta kontakt med den lokale myndighetens avfallskontor for informasjon om nærmeste autoriserte innsamlingspunkt for el-avfall (WEEE-avfall). For den mest oppdaterte informasjonen for ditt land, gå til www.lg.com/global/recycling.



POLSKI

Utylizacja starego urządzenia

- Symbol przekreślonego pojemnika na odpady na kółkach oznacza, że produkty elektryczne lub elektroniczne (WEEE) należy zutylizować poza obiegiem odpadów komunalnych.
- Stare produkty elektroniczne mogą zawierać niebezpieczne substancje. Właściwa utylizacja starego urządzenia pozwoli uniknąć potencjalnych negatywnych skutków dla środowiska i zdrowia. Stare urządzenie może zawierać części wielokrotnego użytku, które mogą zostać wykorzystane do naprawy innych produktów lub inne wartościowe materiały, które można przetworzyć, aby oszczędzać zasoby naturalne.
- Urządzenie można oddać do sklepu, w którym zostało kupione lub skontaktować się z lokalnym urzędem gospodarki odpadami, aby uzyskać informacje o najbliższym punkcie zbiórki WEEE. Aby uzyskać aktualne informacje z zakresu gospodarki odpadami obowiązującej w danym kraju, należy odwiedzić stronę <http://www.lg.com/global/sustainability/environment/take-back-recycling/global-network-europe> (plik PDF : "For more information about how to recycle LG products in your country").

PORTUGUÊS

Eliminação do seu aparelho usado

- Este símbolo de um caixote do lixo com rodas e linhas cruzadas sobrepostas indica que os resíduos de produtos elétricos e eletrônicos (REEE) devem ser eliminados separadamente do lixo doméstico.

- Os produtos elétricos usados podem conter substâncias perigosas, pelo que, a eliminação correta do seu aparelho usado pode contribuir para evitar potenciais consequências negativas para o ambiente e saúde humana. O seu aparelho usado pode conter peças reutilizáveis que podem ser usadas para reparar outros produtos e outros materiais úteis que podem ser reciclados para preservar os recursos limitados.
- Pode levar o seu aparelho à loja onde o adquiriu, ou contactar a sua entidade local de recolha e tratamento de resíduos para obter mais informações relativas ao ponto de recolha de REEE autorizado mais próximo. Para obter informações mais atualizadas relativas ao seu país, visite www.lg.com/global/recycling

ROMÂNĂ

Eliminarea aparatului vechi

- Simbolul de pubeleă indică faptul că deșeurile de echipamente electrice și electronice (DEEE) trebuie eliminate separat de celelalte deșeuri.
- Produsele electrice și electronice vechi conțin substanțe periculoase. Astfel, prin eliminarea corespunzătoare veți contribui la prevenirea deteriorării mediului înconjurător și al sănătății umane. Este posibil ca dispozitivul dvs. vechi să conțină piese componente care pot fi folosite pentru repararea altor produse sau materiale importante ce pot fi reciclate în scopul economisirii resurselor limitate.
- Dispozitivul vechi poate fi returnat magazinului de unde a fost achiziționat sau puteți contacta firma responsabilă pentru eliminarea deșeurilor în scopul aflării locației unității autorizate pentru reciclarea deșeurilor electrice și electronice (WEEE). Pentru informații mereu actualizate și referitoare la țara dvs. vă rugăm să vizitați pagina web www.lg.com/global/recycling.



SLOVENČINA

Zneškodovanje starého spotrebiča

- Tento symbol prečiarknutého odpadkového koša na koleskach znamená, že odpad z elektrických a elektrónických zariadení (WEEE) musí byť zneškodovaný samostatne od komunálneho odpadu.
- Staré elektrické produkty môžu obsahovať nebezpečné latky, preto správne zneškodnenie vášho starého spotrebiča pomôže zabrániť potenciálnym negatívnym dopadom na prostredie a ľudské zdravie. Váš starý spotrebič môže obsahovať diely, ktoré možno opätovne použiť na opravu iných produktov, a iné cenné materiály, ktoré možno recyklovať s cieľom chrániť obmedzené zdroje.
- Svoj spotrebič môžete zaniest' do predajne, kde ste produkt zakúpili, alebo sa môžete obrátiť na oddelenie odpadov miestnej samosprávy a požiadať o informácie o najbližšom zbernom mieste odpadu z elektrických a elektrónických zariadení (WEEE). Najnovšie informácie platné pre vašu krajinu nájdete na stránke www.lg.com/global/recycling

SLOVENŠČINA

Odstranjevanje vaše stare naprave

- Prečrtan symbol smetnjaka opozarja, da je treba odpadne električne in elektronske izdelke (OEEI) odstranjevati ločeno od ostalih komunalnih odpadkov.
- Odpadni električni izdelki lahko vsebujejo nevarne snovi, zato s pravilnim odstranjevanjem stare naprave prispevate k preprečevanju morebitnih negativnih vplivov na okolje in zdravje ljudi. Vaša stara naprava lahko vsebuje dele, ki jih je mogoče uporabiti za popravilo drugih izdelkov, in druge dragocene materiale, ki jih je mogoče reciklirati in s tem ohraniti omejene vire.

- Svojo napravo lahko odnesete v trgovino, kjer ste jo kupili, ali pa se glede podrobnosti o najbližjem pooblaščenem zbirnem mestu za odpadno električno in elektronsko opremo obrnite na lokalno komunalno podjetje. Za najnovejše informacije za svojo državo si oglejte www.lg.com/global/recycling.

SHQIP

Hedhja e pajisjes suaj të vjetër

- Të gjitha produktet elektrike dhe elektronike duhet të hidhen veçmas nga mbetjet e bashkisë përmes pikave të grumbullimit të caktuara nga qeveria ose autoritetet vendase.
- Hedhja e duhur e pajisjes suaj të vjetër do të ndihmojë në parandalimin e pasojave të mundshme negative për mjedisin dhe shëndetin e njeriut.
- Për informacione më të hollësishme rreth hedhjes të pajisjes suaj të vjetër, ju lutem kontaktoni zyrën e qytetit, shërbimin për hedhjen e mbeturinave ose dyqanin ku e keni blerë produktin.



SRPSKI

Odlaganje starog aparata

- Ovaj simbol precrtnana kanta za smeće pokazuje da električni i elektronski otpad (WEEE) treba da se odlaže odvojeno od običnog komunalnog otpada.
- Stari električni aparati mogu da sadrže otrovne supstance, tako da će pravilno odlaganje Vašeg starog aparata pomoći sprečavanju pojave negativnih posledica po životnu sredinu i zdravlje ljudi. Vaš stari aparat može da sadrži delove za višekratnu upotrebu koji se mogu koristiti za zamenu drugih proizvoda i druge vredne materijale koji se mogu reciklirati radi očuvanja ograničenih resursa.
- Vaš aparat možete da odnesete u radnju gde ste ga kupili ili da kontaktirate lokalnu vladinu kancelariju za otpad kako biste dobili informaciju o najbližoj autorizovanoj WEEE stanici za odlaganje ovog otpada. Za najnovije informacije za Vašu zemlju, molimo Vas da pogledate web stranicu www.lg.com/global/recycling.

SVENSKA

Bortskaffning av den gamla produkten

- Den överkorsade soptunnesymbolen indikerar att elektroniskt och elektriskt avfall (WEEE) ska sorteras separat från hushållsavfallet och lämnas in till en av kommunen anvisad plats för återvinning.
- Kasserade elektroniska och elektriska produkter kan innehålla farliga substanser, korrekt avfallshantering av produkten förhindrar negativa konsekvenser för miljön och den mänskliga hälsan. Din gamla produkt kan även innehålla återanvändningsbara delar som kan användas för att reparera andra produkter samt innehålla värdefulla ämnen som kan återvinnas för att spara jordens resurser.
- Du kan ta din gamla produkt till butiken där du köpte den eller kontakta din kommun för information om närmaste WEEE-uppsamlingsställe. För att få den senaste informationen för ditt land, gå till www.lg.com/global/recycling



FR

**Cet appareil
et ses accessoires
se recyclent**

REPRISE
À LA LIVRAISON



OU

À DÉPOSER
EN MAGASIN



OU

À DÉPOSER
EN DÉCHÈTERIE



Points de collecte sur www.quefairedemesdechets.fr
Privilégiez la réparation ou le don de votre appareil !

Promemoria

Promemoria

Promemoria

