

امسح كود QR للإطلاع على الدليل.



دليل المالك

الثلاجة والمجمد

قبل البدء في تركيب الجهاز، اقرأ هذه التعليمات بعناية. حيث سييسط ذلك عملية التركيب ويضمن تركيب الجهاز بشكل صحيح وآمن. واحتفظ بهذه التعليمات بالقرب من المنتج بعد التركيب للرجوع إليها في المستقبل.



العربية

www.lg.com



MFL72125518

Rev.01_061225

حقوق النشر 2024-2025 إل جي للإلكترونيات. كل الحقوق محفوظة

جدول المحتويات

قد يحتوي هذا الدليل على صور أو محتوى يختلف عن الطراز الذي قمت بشرائه.
يخضع هذا الدليل للمراجعة من الشركة المصنعة.

إرشادات السلامة

- 4.....اقرأ جميع الإرشادات قبل الاستخدام.
4.....تحذير.....
8.....تنبيه.....

التركيب

- 10.....قبل إجراء التركيب.....
11.....إزالة باب الثلجة والمُجمد.....
13.....توصيل خط المياه.....
15.....ضبط استواء الجهاز ومحاذاة الباب.....
17.....تشغيل الطاقة.....
17.....تحريك الجهاز لنقله إلى مكان آخر.....

التشغيل

- 19.....قبل الاستخدام.....
21.....خواص المنتج.....
25.....لوحة التحكم.....
26.....موزع المياه والثلج.....
29.....صانع الثلج التلقائي.....
31.....الباب الداخلي.....
32.....الباب الداخلي.....
32.....المساحة الإضافية.....
33.....الدرج.....
34.....الرف.....
35.....سلة الباب.....

الوظائف الذكية

- 36.....تطبيق LG ThinQ.....
37.....التشخيص الذكي.....

الصيانة

- 39.....التنظيف.....
39.....مرشح المياه.....

استكشاف الأعطال وإصلاحها

42..... قبل الاتصال للحصول على الخدمة.

إرشادات السلامة

اقرأ جميع الإرشادات قبل الاستخدام

يتمثل الغرض من إرشادات السلامة التالية في الحيلولة دون وقوع المخاطر غير المتوقعة أو الأضرار الناجمة عن التشغيل غير الآمن أو غير الصحيح للمنتج. يتم تقسيم الإرشادات إلى "تحذير" و "تنبيه" على النحو الموضح أدناه.

رسائل السلامة

يتم عرض هذا الرمز للإشارة إلى الأمور وعمليات التشغيل التي يمكن أن تسبب مخاطر، فاحرص على قراءة الجزء الذي يحمل هذا الرمز بعناية واتباع الإرشادات لتجنب المخاطر.



تحذير



يشير هذا إلى أن عدم اتباع الإرشادات قد يسبب وقوع إصابة خطيرة أو الوفاة.

تنبيه



يشير هذا إلى أن عدم اتباع الإرشادات قد يتسبب في وقوع إصابة طفيفة أو تلف المنتج.

تحذير



لتقليل مخاطر وقوع انفجار، أو نشوب حريق، أو حدوث وفاة، أو التعرض لصدمة كهربائية، أو حدوث إصابة، أو حروق للأشخاص عند استخدام المنتج، يجب اتباع احتياطات السلامة الأساسية، بما فيها ما يلي:

السلامة الفنية

- هذا الجهاز غير مخصص لاستخدام الأفراد (بما في ذلك الأطفال) الذين يعانون من نقص في قدراتهم البدنية أو الحسية أو العقلية، أو ليس لديهم خبرة ومعرفة، ما لم يتم الإشراف عليهم أو تقدم لهم الإرشادات المتعلقة باستخدام الجهاز من قبل شخص مسؤول عن سلامتهم، كذلك يجب الإشراف على الأطفال للتأكد من عدم عبثهم بالجهاز.
- هذا الجهاز مخصص للاستخدام المنزلي والاستعمالات المماثلة مثل:
 - مناطق المطابخ في المتاجر والمكاتب وبيئات العمل الأخرى؛
 - البيوت الزراعية واستخدام نزلاء الفنادق والنزل وأماكن إقامة النزلاء الأخرى؛
 - بيئات تقديم وجبات الإفطار والوجبات المقدمة في السرير؛

- خدمات المطاعم والتطبيقات المماثلة لمتاجر الجملة.

- جهاز المُبرد غير مُخصص للاستخدام كجهاز مدمج.
- هذا الجهاز غير مخصص للاستخدام في المنشآت المحمولة أو المتنقلة، مثل الاستخدام في المنشآت البحرية أو في عربات السكن المتنقلة، حيث سيتحرك الجهاز أثناء التشغيل.

يُحذرك هذا الرمز بأن المواد القابلة للاشتعال يُمكن أن تشتعل أو أن ينشب عنها حريق في حالة عدم توخي الحذر.



- يحتوي هذا الجهاز على كمية صغيرة من وسيط تبريد الأيزوبوتان (R600a)، ولكنه قابل للاشتعال أيضاً. عند نقل وتركيب الجهاز، يجب توخي الحذر لضمان عدم تعرض أجزاء من دائرة التبريد للتلف.
- يتطلب غاز التبريد وغاز المادة العازلة القابل للاشتعال المستخدمان بالجهاز إجراءات خاصة للتخلص منهما. استشر وكيل الخدمة أو شخصاً مؤهلاً بشكل مماثل قبل التخلص منهما.
- لا تتلف دائرة غاز التبريد.
- في حالة تلف سلك الطاقة أو ارتداء فتحة المقبس، يجب استبدالها. لا تستخدم سلك الطاقة واتصل بمركز خدمة معتمد من أجل تجنب وقوع المخاطر.
- لا تضع المآخذ المحمولة متعددة المخارج/المقابس أو أسلاك التيار الكهربائي المحمولة خلف الجهاز.
- أدخل قابس الطاقة بإحكام في مقبس الخرج بعد إزالة أي رطوبة أو غبار بشكل كامل.
- احرص دائماً على عدم فصل الطاقة عن الجهاز من خلال شد كابل الطاقة. لإخراج قابس الطاقة من مقبس الخرج احرص دائماً على الإمساك به بإحكام قبل أن تقوم بجذبه في وضعية مستقيمة.
- حافظ على خلو فتحات التهوية الموجودة على الغلاف الخارجي أو بالهيكل المدمج للجهاز، من العوائق.
- لا تقم بتخزين المواد المتفجرة مثل علب الأيروسول ذات الدافع القابل للاشتعال داخل هذا الجهاز.
- لا تقم بإمالة الجهاز لدفعه أو جذبه عند نقله.
- تأكد عند وضع الجهاز من أن سلك التيار الكهربائي غير عالق أو تالف.
- لا تستخدم الأجهزة الميكانيكية أو غيرها من الوسائل لتسريع عملية إذابة الثلج.
- لا تستخدم مجفف الشعر لتجفيف الجهاز من الداخل أو تضع شمعة بالداخل لإزالة الروائح.
- لا تستخدم الأجهزة الكهربائية داخل حجيرات تخزين الطعام بالجهاز، ما لم تكن من النوع الذي توصي به الشركة المصنّعة.
- احرص ألا يعلق جزء من الجسد مثل اليد أو القدم أثناء تحريك الجهاز.
- افصل سلك الطاقة قبل تنظيف الجهاز من الداخل أو الخارج.
- لا تقم برش المياه أو المواد القابلة للاشتعال (معجون الأسنان، والكحول، ومُخفف الدهان، والبنزين، والسوائل القابلة للاشتعال، ومواد التنظيف وما إلى ذلك) على الجزء الداخلي أو الخارجي من الجهاز لتنظيفه.

- لا تنظف الجهاز بفرش، أو قطع ملابس، أو الإسفنج ذات الأسطح الخشنة أو تلك المصنوعة من مادة معدنية.
- يجب أن يقوم فقط موظف خدمة مؤهل من مركز خدمة شركة LG Electronics بتفكيك الجهاز أو إصلاحه أو تعديله. تواصل مع مركز معلومات العملاء في شركة LG Electronics في حال كنت تنقل الجهاز وتقوم بتركيبه في موقع مختلف.

مخاطر الحريق والمواد القابلة للاشتعال

- في حال اكتشاف تسريب، تجنب أية أسنة لهب مكشوفة أو مصادر محتملة للاشتعال وقم بتهوية الغرفة التي يتواجد بها الجهاز لعدة دقائق. لكي تتجنب تكون خليط هواء غازي قابل للاشتعال في حال حدث تسريب في دائرة التبريد، يجب أن يتماشى حجم الغرفة المستخدم فيها الجهاز مع كمية غاز التبريد المستخدم. يجب أن تكون مساحة الغرفة 1 متر مربع لكل 8 جرام من غاز التبريد R600a داخل الجهاز.
- قد يشتعل غاز التبريد المتسرب من الأنابيب أو يتسبب في انفجار.
- يتم توضيح مقدار غاز التبريد داخل الجهاز الخاص على لوحة التعريف الموجودة داخل الجهاز.

التركيب

- عند نقل هذا الجهاز ، ينبغي توفر شخصين أو أكثر للإمساك به بإحكام.
- قم بتركيب الجهاز على أرضية صلبة ومستوية.
- تجنب تركيب الجهاز في أماكن الرطوبة والغبار. تجنب تركيب أو تخزين الجهاز في الهواء الطلق أو في مساحة معرضة للتأثيرات الجوية كضوء الشمس المباشر أو الرياح أو المطر أو درجات الحرارة دون درجة التجمد.
- لا تضع الجهاز تحت ضوء الشمس المباشر أو تعريضه للحرارة من قِبل أجهزة حرارية مثل المواقد أو المدافئ.
- احرص على عدم كشف الجزء الخلفي من الجهاز عند التركيب.
- قم بتركيب الجهاز في مكان حيث يسهل فصل قابس الطاقة عن الجهاز.
- احرص على عدم السماح لباب الجهاز بالسقوط أثناء التجميع أو التفكيك.
- احرص على عدم قطع، أو سحق، أو تدمير كبل الطاقة أثناء تجميع باب الجهاز أو تفكيكه.
- احرص على عدم توجيه مقبس الطاقة لأعلى أو السماح للجهاز أن يميل في عكس اتجاه مقبس الطاقة.
- لا تقم بتوصيل مهائئ القابس أو أية ملحقات أخرى بقابس الطاقة.
- لا تقم بتعديل سلك الطاقة أو تمديده.
- تأكد أن مقبس الخرج موزع بشكل صحيح، وبذلك لا يتلف سن التأريض على سلك الطاقة أو تتم إزالته من مقبس الطاقة. لمزيد من التفاصيل عن التأريض، يمكنك الاستفسار عن ذلك من مركز خدمة العملاء في شركة LG Electronics.

- يأتي هذا الجهاز مزودًا بسلك طاقة يحتوي على موصل تأريض للجهاز وقابس طاقة بوصلة تأريض. يجب توصيل قابس الطاقة بمقبس خرج مناسب مثبت ومؤرض وفقًا لجميع القوانين واللوائح المحلية.
- لا تعتمد مطلقًا إلى بدء تشغيل أي جهاز تبدو عليه أي علامات تلف. إذا ساورتك الشكوك، فاتصل بالوكيل.
- تخلص من جميع مواد التعبئة (مثل أكياس البلاستيك ومادة الستايروفوم) بعيدًا عن متناول الأطفال، إذ يمكن لمواد التغليف أن تسبب الاختناق.
- لا توصّل الجهاز بمحوّل متعدد المقابس لا يوجد كابل طاقة (موصل به).
- يجب توصيل الجهاز بخط كهرباء يكون مخصصاً له ومزوداً بمصهر منفصل.
- تجنب استخدام مأخذ متعدد المقابس وغير مؤرض بشكل مناسب (محمول). في حال استخدام مأخذ مؤرض بشكل مناسب متعدد المقابس (محمول)، استخدم المأخذ متعدد المقابس الذي يتحمّل سعة تيار تساوي أو تزيد على السعة المقتنة للجهاز، واستخدمه فقط للجهاز وحده.

تشغيل

- لا تستخدم الجهاز لأي غرض (تخزين مواد طبية أو تجريبية أو للشحن) بخلاف الاستخدام لتخزين أي طعام منزلي مألوف.
- في حال اختراق المياه لأجزاء إلكترونية من الجهاز، افصل مقبس الطاقة وتواصل مع مركز معلومات العملاء في شركة LG Electronics.
- لا توصّل مقبس الطاقة أثناء عاصفة رعدية أو برق شديد أو في حالة عدم استخدامه لفترة طويلة من الوقت.
- تجنب لمس قابس الطاقة أو عناصر التحكم في الجهاز بيدين مبتلئين.
- احرص على عدم نني كابل الطاقة بشكل مفرط أو وضع شيء ثقيل عليه.
- فصل فوراً مقبس الطاقة وتواصل مع مركز خدمة العملاء في شركة LG Electronics في حال اكتشافك لصوت أو رائحة أو دخان غريب صادر من الجهاز.
- لا تضع يديك أو أشياء معدنية داخل المنطقة التي ينبعث منها الهواء البارد، أو غطاء أو جهاز يُصدر حرارة في الخلف.
- لا تستخدم قوة مفرطة أو تصطم بالغطاء الخلفي للجهاز.
- احذر من تواجد الأطفال بالجوار عندما تفتح باب الجهاز أو تغلقه. قد يصطم الطفل بالباب ويتسبب له بإصابة.
- تجنب خطر احتجاز الأطفال داخل الجهاز. يمكن أن يُصاب الطفل المحتجز داخل الجهاز باختناق.
- لا تضع الحيوانات الحية مثل الحيوانات الأليفة داخل الجهاز.
- لا تضع أشياء ثقيلة أو هشة أو حاويات مملوءة بسائل أو مواد قابلة للاحتراق، أو أشياء قابلة للاشتعال (مثل الشموع والمصابيح وما إلى ذلك) أو أجهزة تدفئة (مثل الأفران والسخانات وما إلى ذلك) على الجهاز.
- لا تضع أية أجهزة إلكترونية (مثل مدفأة أو هاتف محمول) داخل الجهاز.

- إذا كان هناك تسرب غاز (أيزوبوتاني، أو بروبان، أو غاز طبيعي، أو ما إلى ذلك)، فلا تلمس الجهاز أو قابس الطاقة وقم بتهوية المكان على الفور. يستخدم هذا الجهاز غاز تبريد (أيزوبيوتان، R600a). على الرغم من أنه يستخدم كمية صغيرة من الغاز، إلا أنه لا يزال غازًا قابلاً للاشتعال. يمكن أن يتسبب تسرب الغاز أثناء نقل أو تركيب أو تشغيل الجهاز في نشوب حريق أو انفجار أو إصابة في حالة حدوث الشرر.
- لا تستخدم مواد قابلة للاحتراق أو قابلة للاشتعال (مواد مثل إيثر، وبنزين، وكحول، ومواد كيميائية، وغاز نفاث مسال، ورذاذ قابل للاحتراق، ومبيد حشرات، ومعطر هواء، ومستحضرات تجميل، وما إلى ذلك) أو تخزينها بالقرب من الجهاز.
- يتضمن هذا الجهاز وصلة أرضية للأغراض الوظيفية.
- التوصيل بمزود مياه الشرب فقط.
- في حالة التوصيل بمصدر إمداد بالمياه، فقم بتوصيله بمصدر مياه صالحة للشرب فقط.
- يملأ بمياه الشرب فقط.
- إذا كنت تستخدم صانع الثلج أو خزان ماء في موزع، فتأكد من ملئه بمياه صالحة للشرب فقط.

التخلص

- عند التخلص من الجهاز، قم بإزالة حشية الباب بينما تترك الرفوف والسلال في مكانها وقم بإبعاد الأطفال عن الجهاز.

تنبيه

⚠ تنبيه

للحد من مخاطر حدوث إصابات طفيفة للأشخاص، أو حدوث عطل، أو تلف للمنتج أو الممتلكات عند استخدام المنتج، يجب اتباع احتياطات السلامة الأساسية، بما فيها ما يلي:

التركيب

- بعد إخراج الجهاز من العبوة، قم بفحص الجهاز من أي تلف يمكن أن يكون قد وقع أثناء النقل.
- انتظر من 3 إلى 4 ساعات للتأكد من أن دائرة المبرد تعمل بكفاءة تامة.
- قم بتحريك الجهاز بعناية على الأرضيات الحساسة لتجنب تلف الأرضية.

تشغيل

- لا تلمس الطعام المُجمد أو الأجزاء المعدنية في حجرة الفريزر بأيدي مُبللة أو رطبة. قد يتقرح الجلد من شدة البرد.

- تجنب وضع الحاويات أو القناني أو العلب الزجاجية (خاصة تلك التي تحتوي على مشروبات غازية) داخل المُجمد أو على الرفوف أو في وعاء الثلج الذي سيتعرض لدرجات حرارة دون التجمد.
- قد يتعرض الزجاج المقسّي على الجانب الأمامي من باب الجهاز أو الأرفف إلى الضرر بسبب الاصطدام. في حال كسره، تجنب لمسه باليدين.
- تجنب التعلق بأبواب الجهاز أو حجرة التخزين أو الرف، أو الصعود عليه.
- لا تخزّن كمية مفرطة من زجاجات المياه أو حاويات الأطباق الجانبية على شبكات الباب.
- لا تفتح باب الجهاز أو تغلقه بقوة مفرطة.
- إذا كانت مفصلة باب المنتج تالفة أو تعمل بشكل غير سليم، فتوقف عن استخدامه واتصل بمركز خدمة LG Electronics.
- امنع الحيوانات من قضم كبل الطاقة أو خرطوم المياه.
- لا تأكل مطلقًا الأطعمة المجمدة فور إخراجها من حجرة الفريزر.
- احرص ألا تعلق يداك أو قدمك عند فتح باب الجهاز أو الباب المزودج أو إغلاقه.

الصيانة

- هذا الجهاز مزود بلمبة LED داخلية لا تحتاج إلى أي صيانة. تجنب إزالة غطاء اللمبة أو إزالة لمبة LED لمحاولة الإصلاح أو التغيير. يُرجى الاتصال مركز خدمة العملاء لشركة LG Electronics.
- لا تنظف الأغطية أو الأرفف الزجاجية بالمياه الدافئة عندما تكون باردة. قد تنكسر في حال تعرضها لتغير مفاجيء بدرجات الحرارة.
- تجنب وضع الأرفف في الاتجاه العكسي. فقد تسقط من مكانها.
- لإزالة الصقيع من الجهاز، تواصل مع مركز معلومات العملاء في شركة LG Electronics.
- تخلص من الثلج داخل وعاء الثلج في وحدة المجمّد أثناء انقطاع ممتد للتيار الكهربائي.

التركيب

قبل إجراء التركيب

الأبعاد والخلوصات

قد تؤدي المسافة الصغيرة جدًا بين الجهاز والعناصر المجاورة له إلى تدني قدرته على التجميد وزيادة تكاليف الكهرباء. يُراعى أن تكون المسافة بين ظهر الجهاز وأي حائط أكثر من 50 ملم عند تركيب الجهاز.

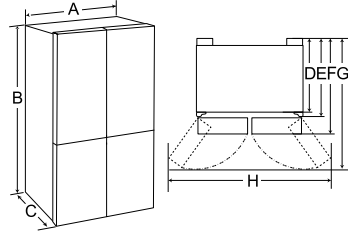

نطاق درجة الحرارة المحيطة "درجة مئوية"	فئة المناخ
32+ - 10+	SN (درجة الحرارة الممتدة)
32+ - 16+	N (درجة الحرارة)
**38+ - 18+ / 38+ - 16+	ST (شبه استوائي)
18+ / 43+ - 16+ / *43+ - **43+ -	T (استوائي)

* أسطراليا، الهند، كينيا
** الأرجنتين

ملاحظة

- الأجهزة التي تندرج ضمن فئة "درجة الحرارة الممتدة" (SN) إلى درجة الحرارة "الاستوائية" (T) مُصممة للاستخدام في درجة حرارة محيطة تتراوح بين 10 و 43 درجة مئوية.

الحجم (مم)			-
النوع 3	النوع 2	النوع 1	-
914	914	914	A
1792	1792	1792	B
733	729	918	C
623	619	808	D
688	684	873	E
733	729	918	F
1108	1104	1293	G
1667	1667	1667	H

ملاحظة

- يمكنك تحديد نوع الجهاز عند مراجعة البطاقة الموجودة داخله.

درجة الحرارة المحيطة

- تم تصميم الجهاز للعمل ضمن نطاق محدود من درجات الحرارة المحيطة، وذلك حسب المنطقة المناخية.

فك الباب الأيسر للتلاجة

الملحقات

- 1 يتم توصيل خط إمداد المياه بالجزء العلوي الأيمن في الجزء الخلفي من الجهاز. قم بإيقاف خط الإمداد بالمياه وادفع الطوق لأسفل 1 لفصل خط الإمداد بالمياه ثم فك غطاء الأنبوب البلاستيك لتسهيل إزالة الأنبوب. عند إعادة تركيب الباب، تأكد من دفع خط الإمداد بالكامل بحيث يمكن رؤية خط أسود واحد فقط على الأنبوب. قد يتسبب عدم القيام بذلك في تسرب كبير للمياه.
- قد تختلف الوصلات حسب الطراز.
 - النوع 1*

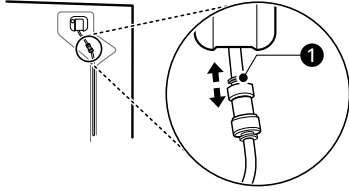

• النوع ب 1*

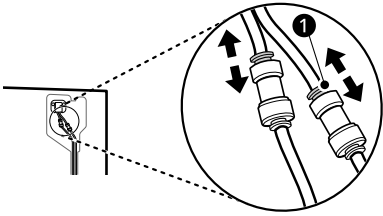

1* لا تتوفر هذه الخاصية إلا في بعض الطرز.

ملاحظة

- فك / تجميع خطوط الإمداد بالمياه

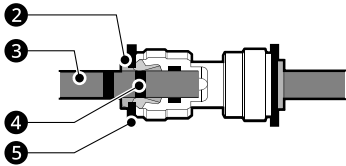

2 الطوق 3 الأنبوب 4 خط الإدخال 5 المشبك

1* لا تتوفر هذه الخاصية إلا في بعض الطرز.

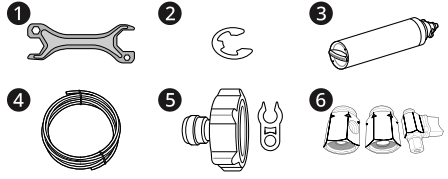

- 1 مفتاح ربط 1*
- 2 مشابك على شكل C (حلقة ذاتية الإطباق) 1*
- 3 مرشح المياه 1*
- 4 أنبوب المياه 1*
- 5 موصل الأنبوب ومشبك 1*
- 6 موصل الأنبوب وصمام 1*

إزالة باب التلاجة والمُجمد

في حال كان باب المدخل لديك ضيقاً مرور الجهاز من خلاله، قم بإزالة أبواب الجهاز ومرر الجهاز أفقياً.

تحذير

- افصل سلك الطاقة، أو المنصهر المنزلي، أو قاطع الدائرة قبل تركيب الأبواب أو إزالتها أو تنظيف الجهاز. قد يتسبب فشل اتباع هذه التعليمات في الوفاة أو حدوث حريق أو صدمة كهربائية.

إخراج غطاء درج المفصلة

قم بإزالة البراغي من الغطاء المفصلي في الجزء العلوي من التلاجة. ارفع الخطاف (غير مرئي)، الموجود أسفل الجانب الأمامي للغطاء باستخدام مفك براغي مُسطح الرأس.

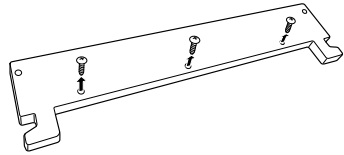

⚠ تنبيه

- ضع الباب على سطح مناسب بحيث لا يسبب له أي خدوش، مع وضع الجزء الداخلي من الباب باتجاه الخارج.

فك الباب الأيمن للتلاجة

- 1 افصل جميع الوصلات الكهربائية 1. قم بفك السلك الأرضي 2.

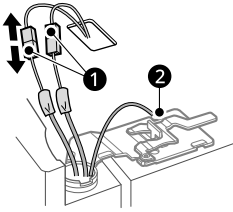

ملاحظة

- قد تختلف الوصلات الكهربائية باختلاف الطراز.
- يوجد السلك الأرضي في بعض الطرز فقط.

- 2 قم بتدوير ذراع المفصلة 3 في اتجاه عقارب الساعة. ثم ارفع المفصلة العلوية 4 لتحريرها من مزلاج ذراع المفصلة 5.

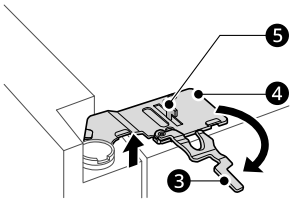

⚠ تنبيه

- عند رفع المفصلة وتحريرها من ذراع التثبيت المفصلي، تأكد من عدم سقوط الباب إلى الأمام. من الموصى به أن يقوم شخصين أو أكثر بإزالة الباب وإعادة تركيبه.

- 2 اسحب خطوط الإمداد بالمياه للخارج 6. افصل كل توصيلات الأسلاك 7. قم بفك السلك الأرضي 8.

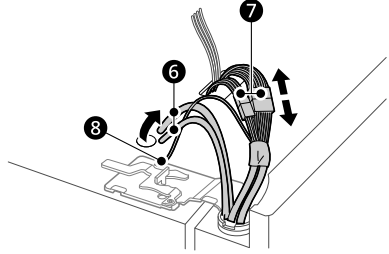

ملاحظة

- قد يختلف عدد خطوط الإمداد بالمياه باختلاف الطراز.

- 3 قم بتدوير الرافعة المفصلية 9 بعكس اتجاه عقارب الساعة. ارفع المفصلة العلوية 10 لتفصلها عن ذراع التثبيت المفصلي 11.

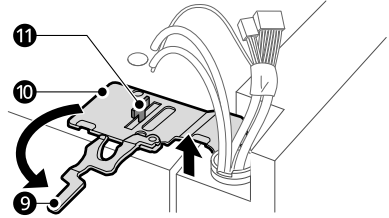

⚠ تنبيه

- عند رفع المفصلة وتحريرها من المزلاج، كن حذرًا حتى لا يسقط الباب إلى الأمام.

- 4 ارفع الباب من مسامير المفصلة الموجود في المنتصف وقم بإزالة الباب.

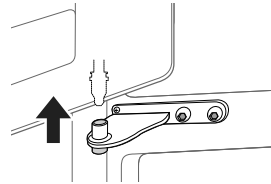

إعادة تركيب باب الثلاجة والمُجمد

قم بتركيب الأبواب عكس ترتيب إجراءات الفك بمجرد مرور الجهاز من خلال كل أبواب المدخل.

⚠ تنبيه

- قم بتركيب الباب الأيمن للثلاجة أولاً.

ملاحظة

- فك / جميع خطوط الإمداد بالمياه.

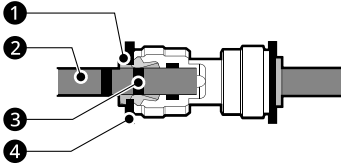

1 الطوق 2 الأنبوب 3 خط الإدخال 4 المشبك

- قم بإدخال الأنبوب برفق حتى يظهر لك خطاً واحداً من خطوط الأنبوب. ثم شد هذا الأنبوب حتى تتأكد من إحكام ربطه.

	صحيح
	غير صحيح

- في حال تلف طرف الأنبوب، يجب فحصه مع التنظيف للتأكد من عدم تسريبه عند إعادة تركيبه.

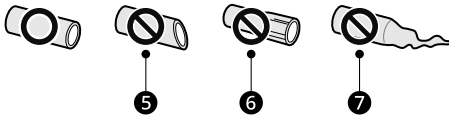

5 غير مستقيم 6 تالف 7 ممدد

توصيل خط المياه

لا تتوفر هذه الخاصية إلا في بعض الطرز.

3 ارفع باب الثلاجة الأيمن حتى ينفصل عن المجموعة المفصّلية الوسطى.

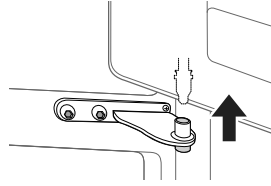

⚠ تنبيه

- قم بوضع الباب على سطح لا يسبب الخدوش مع جعل الجانب الداخلي متجهًا لأعلى.

إزالة باب المُجمد

1 أزل برغي المفصّلة.

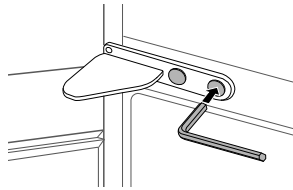

2 قم بلي المفصّلة لرفع طرف الدوران ليتم التمكن من رفع الباب لإخراجه. ارفع الباب خارج مسمار المفصّلة السفلي وقم بإزالته.

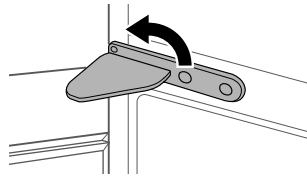

3 أزل الباب برفعه خارج مسمار المفصّلة السفلي.

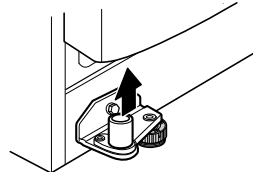

متطلبات التزود بالمياه

التوصيل بصنبور المياه

لا تتوفر هذه الخاصية إلا في بعض الطرز.

يتطلب مزود المياه الباردة ضغط مياه يتراوح بين 138 كيلو باسكال و827 كيلو باسكال (1.4-8.4 كيلو جرام ثقلي/سم²) لتشغيل موزع المياه. في حال تم تركيب الثلاجة في مكان ذي ضغط مياه منخفض (أقل من 138 كيلو باسكال)، يمكنك تركيب مضخة تعزز ضغط المياه المنخفض.

في حال توصيل نظام ترشيح المياه بالتناضح العكسي بمزود المياه الباردة الخاص بك، يجب أن يكون ضغط المياه بالنسبة لنظام التناضح العكسي كحد أدنى من 138 كيلو باسكال إلى 827 كيلو باسكال (1.4-8.4 كيلو جرام ثقلي/سم²)

- 1 ادفع أنبوب المياه داخل فتحة موصل الصنبور المرفق بالملحقات. يجب القبض على الأنبوب بقوة أثناء دفع الموصل داخل الأنبوب.

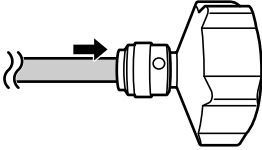

- 2 تأكد من تثبيت الورد المطاطية داخليًا في موصل الصنبور قبل تثبيتها على الصنبور.
 - قد تحتاج إلى شراء موصل منفصل أو محول إذا كان الصنبور لا يطابق مقاس أسنان الموصل المتوفر.

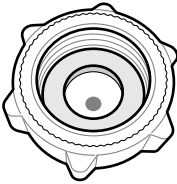

التحقق من التوصيل بالمياه

- 1 قم بتشغيل مزود المياه وقم بفتح الجهاز. تحقق بحذر من جميع التجهيزات لكشف أي تسريبات محتملة كنتيجة لخرابيم المياه التي تم تركيبها بشكل سيء.
- 2 اضغط مع الاستمرار على الزر **Water Filter** لمدة ثلاث ثوانٍ. تم تفعيل مرشح المياه الجديد.
- 3 ضع كوبًا تحت موزع المياه للتحقق من تدفق المياه من خلال الجهاز.
- 4 تحقق من أنبوب التوصيل والمفصلات من أجل التسريبات مرة أخرى.

⚠ تحذير

- أفضل الجهاز قبل القيام بأي عمل يتعلق بتوصيل خط المياه. فشل القيام بذلك قد يتسبب في صدمة كهربائية.
- وصل خط المياه فقط بمزود مياه باردة. فشل القيام بذلك قد يتسبب في تعطل ترشيح المياه. ضخ المياه (تدفق المياه في الأنابيب) في السباكة المنزلية يمكن أن يسبب تلف أجزاء الجهاز ويمكن أن يؤدي إلى تسرب أو فيض المياه.
- التوصيل بمزود مياه الشرب فقط.
- استخدم خرطومًا جديدًا عند توصيل الماء بالجهاز. لا تستخدم خرطوم قديمة أو بالية أو مستعملة.
- توصيل خط المياه يجب تركيبه فقط بواسطة سباك مؤهل ووفقًا للقوانين واللوائح المحلية التي تنظم جودة المياه.

ملاحظة

- تركيب خط المياه هذا لا يندرج تحت ضمان الجهاز.

توصيل المياه بالجهاز

- 1 فك صامولة التبريد المعدنية المسننة في الجزء الخلفي من الجهاز وضعها على أحد طرفي أنبوب المياه.
- 2 ادفع أنبوب المياه بقوة داخل صمام السحب وأحكم ربط صامولة الطوق.

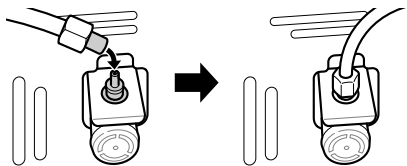

استخدم مفتاح الربط ❶ لضبط الارتفاع من خلال إدارة رجل الإستواء للبيسار لرفعها أو لليمين لخفضها.

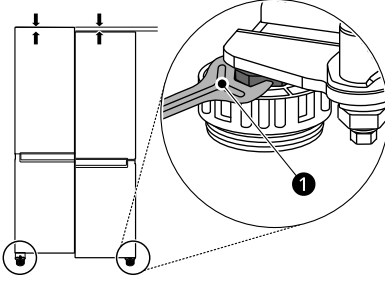

محاذاة باب المُجمد

في حال لم يكن باب الجهاز مستوي، اضبط فرق الارتفاع الخاص بباب الجهاز.

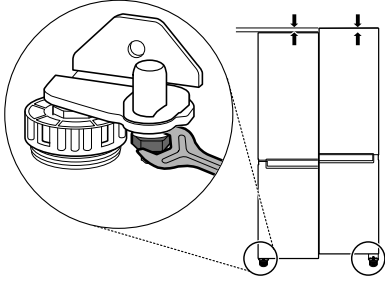

1 افتح الباب واستخدم مفتاح الصامولة ❶ لتتمكن من إرخاء صامولة التثبيت من خلال تدويرها بيسارًا.

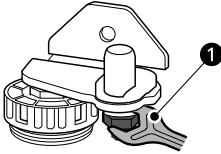

ضبط استواء الجهاز ومحاذاة الباب

قبل البدء

إذا كانت المسافة بين الأبواب غير متساوية، فاتبع التعليمات الواردة أدناه لمحاذاة الأبواب.

ملاحظة

• يمكن أن يختلف مفتاح الربط حسب الطراز الخاص بك. سوف يتم تزويدك بأحد مفاتيح الربط المتوفرة.

- مفتاح البراغي النوع A

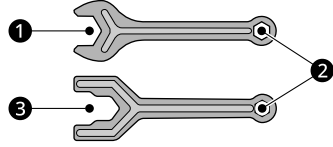

- مفتاح البراغي النوع B

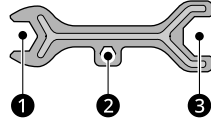

- مفتاح البراغي النوع C

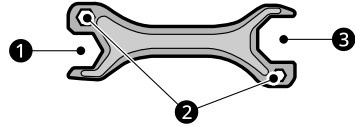

ضبط مستوى الجهاز

يحتوي الجهاز على قدمين أماميين مستويين. اضبط هذه الأقدام لتغيير الميل من الأمام إلى الخلف مثلاً أو من جانب إلى آخر. في حالة عدم استواء الجهاز، أو عند وجود صعوبة في غلق الأبواب، قم بضبط ميل الجهاز باستخدام التعليمات الواردة أدناه.

يعد ميلان الجهاز إلى الخلف أمر طبيعي حتى بعد دوران الأرجل الأمامية بشكل كامل.

محاذاة باب الثلاجة الأيسر

الجهاز من النوع أ

افتح باب الثلاجة واستخدم مفتاح الربط من النوع 3 لتدوير برغي مفصلة الباب كما هو موضح.

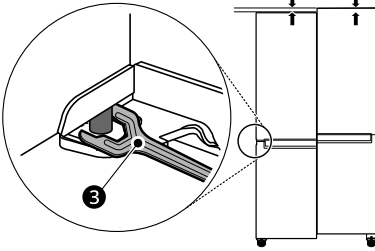

الجهاز من النوع ب

قد يختلف المشبك على حرف شكل C (الحلقة الإطباقية) تبعاً للطراز.

- مشبك على شكل حرف C النوع أ



إذا كان الباب منخفضاً للغاية، فارفع الباب الأيسر لإدخال مشابك على شكل حرف C باستخدام كمامة طويلة إلى أن يصبح البابان في مستوى واحد.

- مشبك على شكل حرف C النوع ب



إذا كان الباب منخفضاً للغاية، فارفع الباب الأيسر لأعلى وأدخل مشبكاً واحداً على شكل حرف C بسماعة مناسبة.

- إذا تم إدخال مشبك على شكل حرف C بالفعل في المفصلة في المنتصف، فقم بإزالة المشبك على شكل حرف C قبل إدخال مشبك على شكل حرف C جديد.

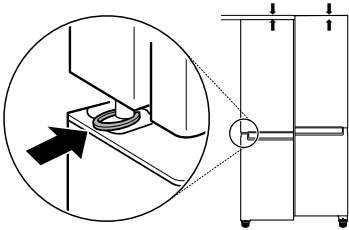

- 2 استخدم مفتاح الصامولة 2 لتتمكن من تعديل ارتفاع الجهاز عن طريق تدوير سن مفصلة الضبط يساراً أو يميناً.

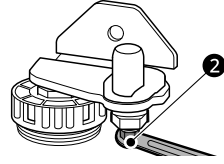

تنبيه ⚠

- لا تضبط ارتفاع باب الجهاز لأعلى من 3 مم.

- 3 استخدم مفتاح الصامولة 1 لتثبيت صامولة التثبيت من خلال تدويرها يميناً.

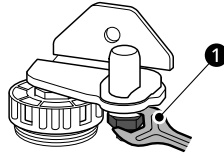

ملاحظة

- قد لا يمكن ضبط استواء بابي الثلاجة في حالة كانت الأرضية غير مستوية أو كان البناء ضعيف.
- نظراً لثقل حجم الثلاجة، فقم بتركيبها على أرضية صلبة ومستوية.
- قد تتسبب الأرضيات الخشبية في صعوبة تسوية الجهاز إذا كانت شديدة الانحناء.

تنبيه ⚠

- الباب ثقيل. تفادياً للإصابة، استعن بشخصين أو أكثر لرفع باب الثلاجة ومحاذاته.

تشغيل الطاقة

- تُشكل القطع الصغيرة خطرًا حيث قد يقوم الأطفال الصغار ببلعها. حافظ على إبقاء المشبك على حرف C بعيدًا عن متناول الأطفال.

توصيل الجهاز

للتشغيل الجهاز، قم بتوصيل قابس الطاقة بمقبس الخرج. لا تشارك الأجهزة الأخرى نفس المأخذ الكهربائي.

ملاحظة

- بعد توصيل سلك التيار الكهربائي (أو القابيس) بمقبس، انتظر لفترة كافية قبل وضع الطعام في الجهاز. إذا قمت بإضافة الطعام قبل تبريد الجهاز بالكامل، فقد يفسد الطعام.
- لإيقاف تشغيل الجهاز، قم بفصل قابس الطاقة عن مقبس الخرج.

محاذاة باب التلاجة الأيمن

اضبط الباب الأيسر للتلاجة أو لآ.

قد يختلف المشبك على حرف شكل C (الحلقة الإطباقية) تبعًا للطراز.

- النوع أ



إذا كان الباب منخفضًا للغاية، ارفع الباب الأيمن لإدخال مشبك على شكل C باستخدام كمامة طويلة إلى أن يصبح البابان في مستوى واحد.

- النوع ب



تحريك الجهاز لنقله إلى مكان آخر

تحريك الجهاز

1 قم بإخراج الطعام من داخل الجهاز.

2 قم بإصلاح قابس الطاقة.

- طُرز بخطاف لقابس الطاقة:

قم بسحب قابس الكهرباء وإخاله وتثبيتته في وصلة قابس الطاقة في الجزء الخلفي أو أعلى الجهاز.

- طُرز بدون خطاف لقابس الطاقة:

قم بسحب قابس الطاقة وتثبيت كابل إمداد الطاقة باستخدام شريط على جانب الجهاز حيث يوجد مقبس الطاقة في موقع التركيب.

3 قم بتثبيت الأجزاء مثل الأرفف ومقبض الباب بشرط لمنع السقوط أثناء تحريك الجهاز.

4 قم بتحريك الجهاز بواسطة أكثر من شخصين بعناية. عند نقل الجهاز لمسافة طويلة، ابق الجهاز في وضع رأسي.

تنبيه

- قم بتحريك الجهاز بعناية على الأرضيات الحساسة لتجنب تلف الأرضية.
- استخدم الورق المقوى أو حصيرة الأرضية أو السجادة لمنع إحداث خدوش على الأرض عند تركيب الجهاز أو تحريكه.

إذا كان الباب منخفضًا للغاية، ارفع الباب الأيمن لأعلى وأدخل مشبكًا واحدًا على شكل حرف C بسماعة مناسبة.

- إذا تم إدخال مشبك على شكل حرف C بالفعل في المفصلة في المنتصف، فقم بإزالة المشبك على شكل حرف C قبل إدخال مشبك على شكل حرف C جديد.

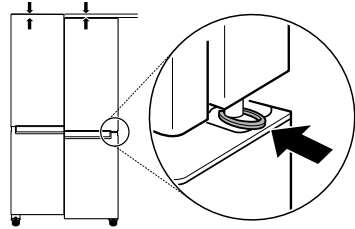

تنبيه

- الباب ثقيل. تفاديًا للإصابة، استعن بشخصين أو أكثر لرفع باب التلاجة ومحاذاته.
- تُشكل القطع الصغيرة خطرًا حيث قد يقوم الأطفال الصغار ببلعها. حافظ على إبقاء المشبك على حرف C بعيدًا عن متناول الأطفال.

تنبيه ⚠

- لا تقم بتحريك الجهاز بشكل متعرج.

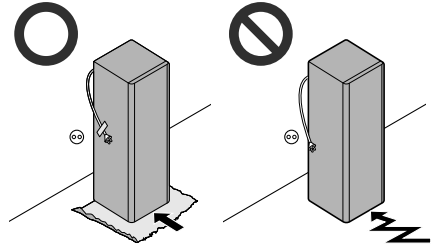

5 بعد تركيب الجهاز، قم بتوصيل قابس الطاقة في المأخذ الرئيسي لمقبس الخرج، و قم بتشغيله.

اقتراح توفير الطاقة

- للاستفادة من استخدام الطاقة بأقصى كفاءة، ضع جميع الأجزاء الداخلية (مثل سلال الباب والأدراج والرفوف) في مكانها الأصلي. وقد يؤدي تغيير أماكنها إلى استهلاك أقل كفاءة للطاقة أو انخفاض في الأداء.
- تأكد من وجود مسافة كافية بين الأطعمة المخزنة. يسمح هذا للهواء البارد بالانتشار بالتساوي ويخفض من فواتير الكهرباء.
- خزن الأطعمة الساخنة فقط بعد أن تبرد لمنع التكثف أو التجمد.
- عند تخزين الطعام في وحدة المُجمد، قم بضبط درجة حرارة المُجمد على درجة حرارة أقل من الموضحة على الطعام.
- لا تقم بتعيين درجة حرارة المُنتج على درجة أقل من اللازم.
- لا تضع الطعام بالقرب من مستشعر درجة الحرارة في وحدة التلاجة. حافظ على مسافة 3 سم على الأقل من المستشعر.

تخزين الأطعمة بكفاءة

- قد يتجمد الطعام أو يفسد إذا تم تخزينه في درجة حرارة غير مناسبة. اضبط التلاجة على درجة الحرارة الصحيحة المناسبة لتخزين الطعام.
- خزن الطعام المُجمد أو الأطعمة المبردة داخل أوعية محكمة الغلق.
- تحقق من تاريخ انتهاء الصلاحية والمُلتصق (تعليمات التخزين) قبل تخزين الطعام في الجهاز.
- لا تخزن الطعام لفترة طويلة من الوقت إذا كان يفسد بسهولة عند درجة حرارة منخفضة.
- لا تضع الأطعمة غير المجمدة بحيث تلامس الأطعمة المجمدة بشكل مباشر. قد يكون من المهم تقليل الكمية المراد تجميدها عند الحاجة إلى التجميد يوميًا.
- ضع الأطعمة المبردة أو الطعام المُجمد داخل أي من التلاجة أو المُجمد فور شرائه.
- قم بتخزين اللحوم والأسماك الطازجة في حاويات مناسبة داخل البُزّاد، حتى لا تلامس الأطعمة الأخرى أو تُفقّر عليها.
- يمكن تخزين الأطعمة المبردة وغيرها من الأطعمة أعلى درج الخضراوات.
- تجنب إعادة تجميد أي طعام كان قد تم ذوبان تجميده بشكل كامل. تجميد أي طعام كان قد تم ذوبان تجميده بشكل كامل سوف يقلل من مذاقه وتغذيته.
- لا تفرط في ملء الجهاز. لا يمكن للهواء البارد أن يمر بشكل صحيح إذا كان الجهاز مملوءًا أكثر من الحد اللازم.
- برّد الطعام الساخن قبل التخزين. في حال وضع طعام ساخن جدًا في الداخل، يمكن أن تزداد درجة الحرارة الداخلية للجهاز مما يؤثر بالسلب على الأطعمة الأخرى المخزنة في الجهاز.
- إذا قمت بضبط درجة حرارة منخفضة بشكل كبير للطعام، ربما يتجمد. لا تقم بضبط درجة حرارة أقل من درجة الحرارة المطلوبة للطعام ليتم تخزينه بشكل صحيح.

قبل الاستخدام

ملاحظات التشغيل

- يجب أن يضع المستخدمون في اعتبارهم أن الصقيع قد يتكون إذا لم يُغلق الباب بالكامل، أو في حال كانت الرطوبة مرتفعة خلال الصيف.
- تأكد من وجود مسافة كافية بين الطعام المُخزن على الرف أو سلة الباب ليسمح بإغلاق الباب بالكامل.
- قد يتسبب فتح الباب لفترات طويلة في زيادة درجة الحرارة بصورة ملحوظة داخل حجيرات الجهاز.
- إذا تُركّ جهاز التبريد فارغًا لفترات طويلة، فأغلقه، وقم بإزالة الثلج المتراكم فيه، ونظفه، وجفّفه، ودع الباب مفتوحًا لمنع تكون العفن داخل الجهاز.
- لاحظ أن ارتفاع درجة الحرارة بعد إزالة الثلج له نطاق مسموح به في مواصفات الجهاز. إذا كنت ترغب في تقليل التأثير على تخزين الطعام بسبب ارتفاع درجة الحرارة، فقم بإغلاق أو حفظ الطعام المُخزن في عدة طبقات.

إنذار فتح الباب

- لا تتوفر هذه الخاصية إلا في بعض الطرز.
- يُصدر الإنذار صوتًا في حالة ترك الباب مفتوحًا أو لم يتم إغلاقه تمامًا.

ملاحظة

- اتصل مركز خدمة العملاء لشركة LG Electronics إذا استمر صوت المنبه بعد قفل كل الأبواب.

كشف الأعطال

- يمكن للجهاز الكشف عن المشاكل بشكل تلقائي أثناء التشغيل.

ملاحظة

- إذا تم التكثف عن مشكلة، لا يعمل الجهاز ويتم عرض رمز خطأ حتى عند الضغط على أي زر.
- إذا ظهر خطأ على الشاشة، لا تقم بإيقاف تشغيل الطاقة. واتصل فورًا بمركز معلومات عملاء شركة LG Electronics وأبلغ عن الخطأ. إذا قمت بإيقاف تشغيل الطاقة، فقد يواجه فني التصليح من مركز المعلومات صعوبة في اكتشاف المشكلة.

- في حال وجود حجيرات تبريد في الجهاز، لا تخزن الخضروات والفواكه التي تحتوي على محتوى ذي رطوبة عالية في حجيرة التبريد لأنها قد تتجمد بسبب انخفاض درجة الحرارة.
- في حالة حدوث انقطاع التيار الكهربائي، اتصل بشركة الكهرباء واسأل عن مدة الانقطاع.
- يجب أن تتجنب فتح الأبواب أثناء فصل الطاقة عن الجهاز.
- عندما يعود مصدر الطاقة إلى وضعه الطبيعي، تحقق من حالة الطعام.

أقصى كفاءة تجميد

- للحصول على أقصى كفاءة تجميد، قم بتعيين درجة حرارة المُجمد على إعداد أبرد درجة حرارة.
- نتيج وظيفة **Express Freeze** المُجمد للقيام بأقصى كفاءة تجميد له. بشكل عام، تستغرق هذه الوظيفة مدة تصل إلى 24 ساعة وسيتم إيقاف تشغيلها بشكل تلقائي.
- يجب تشغيل وظيفة **Express Freeze** لمدة 3 ساعات قبل وضع الأطعمة الطازجة في حجيرة المُجمد.
- لتجميد عناصر الطعام سريعًا، خزن الطعام في علب المُجمد العلوية. سوف تتجمد عناصر الطعام سريعًا في علب المُجمد.
- للحصول على توزيع هواء أفضل، قم بإدخال جميع الأجزاء الداخلية مثل السلال، والأدراج، والرفوف.

تجميد الحد الأقصى لكمية الطعام

- في حالة وجود كميات كبيرة من الأطعمة يراد تخزينها، يجب إخراج كل أدراج المُجمد خارج الجهاز باستثناء الدرج الموجود في الأسفل ويجب تنسيق الأطعمة مباشرة على حجيرة المُجمد.

تنبيه

- لفك الأدراج، قم بإزالة الطعام الموجود في الأدراج أو لا ثم اسحب الأدراج بعناية. إذا لم تنتج هذه الإجراءات يمكن أن يتسبب ذلك في إصابة أو تلف الأدراج.

ملاحظة

- قد يكون شكل كل درج مختلفًا، لذا أدخلها في مواضعها الصحيحة.

حجرو ذات نجمتين

- لا تتوفر هذه الخاصية إلا في بعض الطرز.
- يمكن استخدام الدرج أو سلة التخزين (***) ذات النجمتين لتخزين الثلج والطعام من -12 درجة مئوية إلى -18 درجة مئوية لفترات قصيرة.

خواص المنتج

قد يختلف الشكل الخارجي للجهاز أو مكوناته من طراز لآخر.

الجهة الخارجية

1* لا تتوفر هذه الخاصية إلا في بعض الطرز.

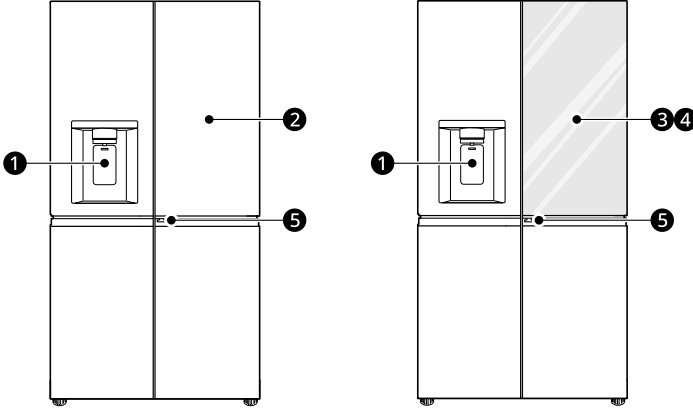

① الماء المصفى وموزع الثلج
وزع الماء والثلج المصفي.

② Door in Door*
الباب الداخلي هو نظام مكوّن من طبقتين من الأبواب، يمكن فتح كل واحد منهما على حده أو فتحهما مع الباب الرئيسي. يمكنك وضع الوجبات الخفيفة وأصناف الطعام المفضلة لديك والوصول إليها بسهولة.

③ InstaView Door in Door*
يتيح باب العرض السريع في وحدة الباب بالوصول السريع إلى عناصر الطعام التي يتكرر استخدامها.

④ InstaView*
قم بالنقر مرتين على الزجاج لتشغيل المصباح LED أو إيقاف تشغيله داخل InstaView.

⑤ رافعة الباب الداخلي*
افتح الباب الداخلي.

الجزء الداخلي (نجمتان)**

*1 لا تتوفر هذه الخاصية إلا في بعض الطرز.

الطرز ذي الباب القياسي:

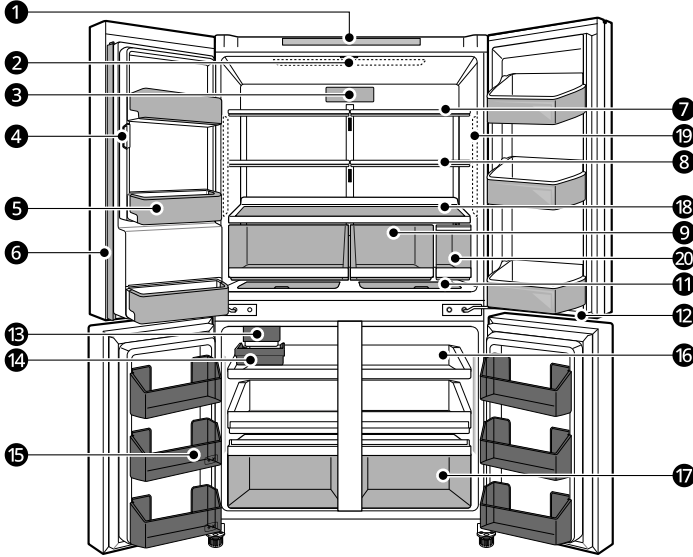

طرز الباب الداخلي:

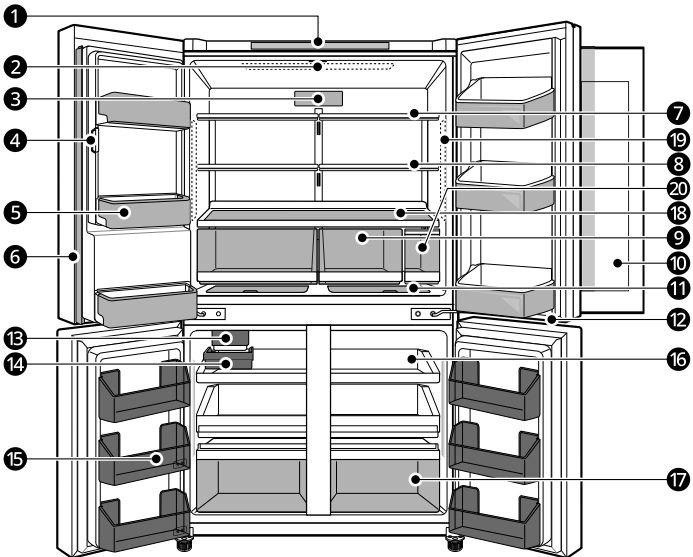

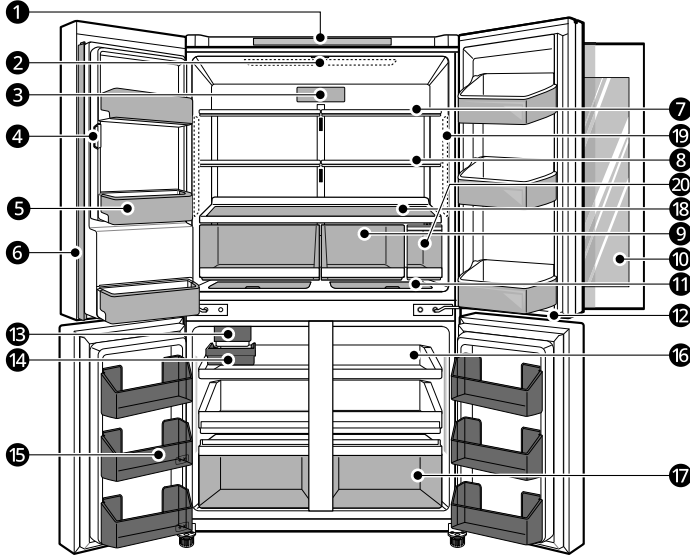
**1 لوحة التحكم**

تضبط درجة حرارة الثلاجة ودرجة حرارة المجمد.

2 مصباح LED*1

تُضيء مصابيح LED داخل الثلاجة عندما تفتح الباب.

3 فلتير الهواء*1

تقلل من الروائح الكريهة داخل حجرة الثلاجة.

4 صانع الثلج الموجود بالباب (بالثلاجة)

حيث يتم إنتاج الثلج تلقائيًا وتخزينه.

5 سلة باب وحدة الثلاجة

يخزن الأطعمة الصغيرة المغلفة وحاوليات المشروبات والصلصة المبردة.

6 عمود الباب

يمنع ذلك تسرب الهواء البارد من الثلاجة.

⚠ تنبيه

• لتقليل خطورة خدش الباب أو كسر عماد الباب المركزي، تأكد أن عماد باب الثلاجة مطوي دائمًا للداخل.

7 رف الثلاجة

يخزن الأطعمة الباردة والطازجة.

يخزن الأطعمة ذات محتوى الرطوبة العالي بالجزء الأمامي من الرف.

يمكن تعديل ارتفاع الرف عن طريق إدخال الرف في مجرى آخر بارتفاع مختلف.

8 الرف القابل للطوي*1

تكون الأرفف قابلة للتعديل لتلبية احتياجات تخزين الفرد.

9 درج الثلجة

احتفظ بالفواكه والخضروات طازجة.

10 حجرة Door in Door*1

مساحة تخزين مناسبة للأغراض التي يكثر استخدامها وتحتاج إلى الوصول إليها بسهولة.

11 المساحة الإضافية*1

يخزن الأطعمة الصغيرة مثل الجبنة وقطع اللحم.

12 مصباح LED*1

تُضيء مصابيح LED أسفل باب الثلجة عندما تفتح باب المُجمد.

13 صانع الثلج (المُجمد)*1

هذا هو المكان **Craft Ice** الذي يتم فيه إنتاج الثلج تلقائيًا.

14 سلة الثلج*1

يتم تخزين الثلج من صانع الثلج بالمُجمد.

15 سلة باب وحدة الفريزر

يخزن مجموعات صغيرة من الطعام المُجمد المغلف. لا تقم بتخزين الثلجات أو الأطعمة التي ستُخزن لفترة طويلة من الوقت.

ملاحظة

• قد تختلف سلال باب وحدة الفريزر المزودة بقسم النجمتان وفقًا لنوع الطراز الذي تم شراؤه.

16 علبة المُجمد

حيث يمكن تخزين مجموعات صغيرة من الطعام المُجمد المغلف أو الأطعمة التي يتكرر استخدامها. تسمح الأنواع المنزلفة من العلب بسهولة الوصول وراحة الاستخدام.

17 درج المُجمد

يخزن الطعام المُجمد لأطول وقت.

ملاحظة

• قد تختلف أدرج الفريزر المزودة بقسم النجمتان وفقًا لنوع الطراز الذي تم شراؤه.

18 الرف السفلي

لتخزين حاوية طعام وزنها يزيد عن 1 كجم، قم بوضعها في الرف السفلي.

19 مصباح LED*1

تُضيء مصابيح LED داخل الثلجة عندما تفتح الباب.

20 خزان المياه*1

يخزن المياه لإمداد الموزع بالمياه، وهذا يتطلب التعبئة اليدوية.

لوحة التحكم

قد تختلف لوحة التحكم الفعلية من طراز لآخر.

لوحة التحكم والوظائف

*1 لا تتوفر هذه الخاصية إلا في بعض الطرز.

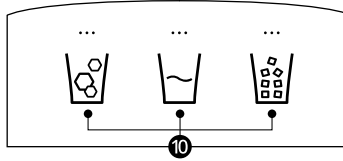

Craft Ice*1 ①

بعد الضغط مع الاستمرار على زر **Craft Ice** لمدة ثلاث ثوانٍ، اضغط على الزر بشكل متكرر لضبطه على **ICE 6**، **ICE 3** أو **OFF**.

ملاحظة

- للحصول على مزيد من الثلج، حدد الوضع **ICE 6**. للحصول على ثلج نقي، حدد الوضع **ICE 3**.
 - لتغيير وضع صناعة الثلج:
- (1) اضغط مع الاستمرار على زر **Craft Ice** لمدة ثلاث ثوانٍ وسيظهر الوضع الحالي.
 - (2) اضغط على زر **Craft Ice** بشكل متكرر لتحديد وضع صناعة الثلج المرغوب.
 - (3) بعد مرور 5 ثوانٍ من وقت الحمل، سوف يتم حفظ إعداد آخر وضع، وسوف تعود الشاشة إلى الوضع الطبيعي.

Express Freeze ②

يمكن لهذه الوظيفة تجميد كمية كبيرة من الأطعمة المجمدة أو المتلجة بسرعة.

- يتم تمكين هذه الوظيفة وتعطيلها في كل مرة تضغط فيها على الزر.
- تتوقف هذه الوظيفة بشكل تلقائي بعد مرور فترة معينة.

Freezer ③

اضغط على هذا الزر بشكل متكرر لتحديد درجة الحرارة المرغوب ضبطها من -23 درجة مئوية حتى -15 درجة مئوية.

- درجة الحرارة الافتراضية للمجمد هي -18 درجة مئوية.

4 Fridge

- اضغط على هذا الزر بشكل متكرر لتحديد درجة الحرارة المرغوب ضبطها على 1 درجة مئوية و 7 درجة مئوية.
- درجة الحرارة الافتراضية للتلاجة هي 3 درجة مئوية.

ملاحظة

- تختلف درجة الحرارة الفعلية الداخلية وفقاً لحالة الطعام، حيث إن إعداد درجة الحرارة المشار إليها هي درجة الحرارة المستهدفة، وليست درجة الحرارة الفعلية داخل الجهاز.

5 Self Care*1

- تُستخدم إضاءة الأشعة فوق البنفسجية للحفاظ على نظافة مخرج المياه. تعمل وظيفة التنظيف بالأشعة فوق البنفسجية تلقائياً لمدة 10 دقائق كل ساعة أو يمكن تنشيطها يدوياً في أي وقت.
- اضغط على هذا الزر لتنشيطه يدوياً.

ملاحظة

- سيتم إيقاف هذه الوظيفة مؤقتاً في كل مرة يتم فيها الضغط على زر **Water** إذا كان مفعلاً وسيتم استئناف الوظيفة بعد ساعة واحدة.
- تعمل هذه الوظيفة بشكل تلقائي لمدة 10 دقائق كل ساعة بدون الضغط على زر **Self Care**.
- **UVnano** عبارة عن كلمة مرعبة مشتقة من كلمتي الاختصار **UV** ووحدة القياس "نانومتر".

6 Wi-Fi

- يسمح هذا الزر بتوصيل الجهاز بشبكة **Wi-Fi** منزلية. راجع الوظائف الذكية للحصول على معلومات حول الإعدادات الأولية لتطبيق **LG ThinQ**.

7 Ice On/Off

- اضغط مع الاستمرار على زر **Ice On/Off** لمدة ثلاث ثوانٍ لتشغيل/إيقاف تشغيل صانع الثلج التلقائي.

8 Water Filter*1

- استبدل مرشح المياه عندما يضيء المؤشر.

9 Non Plumbing*1

- يضيء رمز **Non Plumbing** عندما يكون خزان المياه يتم تثبيته بشكل صحيح.

10 نوع الماء والثلج*1

- حدد وضع الموزع الذي ترغب فيه من أزرار لوحة التحكم الموزع. اضغط على مفتاح الموزع بمساعدة كوبي أو وعاء آخر للحصول مكعب ثلج أو ماء أو ثلج مجروش.

ملاحظة

- تكون درجة الحرارة المعروضة هي درجة الحرارة المستهدفة، وليست درجة الحرارة الفعلية داخل الجهاز.
- تعتمد درجة الحرارة الفعلية داخل الجهاز على العوامل التالية: درجة حرارة الغرفة، وكمية الطعام وعدد مرات فتح الباب، والمكان الموجود به الجهاز. قم بتعيين درجات الحرارة مع وضع هذه العوامل في الاعتبار.
- إذا كان هناك أي اتصال بالأصابع أو الجسم مع لوحة التحكم أثناء تنظيفها، فقد تعمل وظيفة الزر.
- للحصول على ميزة حفظ الطعام بشكل مثالي، يُوصى برفع أو خفض درجة الحرارة الافتراضية بمقدار 1 درجة مئوية لكل حجرة.

2 اضغط على زر الموزع 2 باستخدام كوب أو حاوية أخرى للحصول
مكعب ثلج أو ماء أو ثلج مجروش.

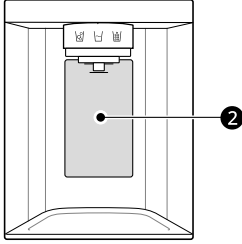

تنظيف الموزع

تنظيف مخرج الثلج والمياه

قم بمسح مخرج المياه 1 أو مخرج الثلج 2 بقطعة قماش نظيفة بشكل متكرر لأنها قد تتسخ بسهولة.

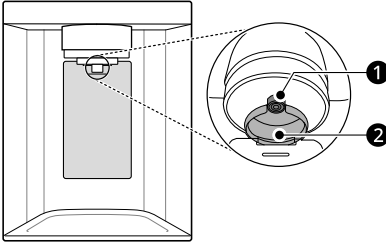

ملاحظة

• في حالة استخدام قطعة قماش من النسيج الكتانى فقد تلتصق بالمخارج.

تنظيف درج الموزع

قم بمسح المساحة كلها بقطعة قماش مبللة. قد يصبح الموزع مبللاً بسهولة بسبب الثلج أو الماء المنسكبين.

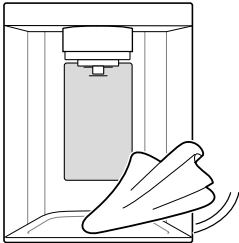

قبل استخدام موزع المياه والثلج

⚠ تنبيه

- حافظ على الأطفال بعيدًا عن الموزع لمنع الأطفال من اللعب في أو تحميم وسائل التحكم.
- تخلص من المقادير القليلة الأولى من الثلج (حوالي 20 مكعب و 7 أكواب من المياه). يكون هذا ضروري أيضًا إذا لم يتم استخدام الجهاز لفترة طويلة.
- قم بتنظيف نظام توزيع المياه إذا لم يُستخدم لمدة 48 ساعة. قم بتنظيف نظام المياه الموصّل بمزود مياه إذا لم تُستخدم المياه لمدة 5 أيام.
- فيما يخص تنظيف نظام توزيع المياه، قم بتنظيف الموزع بالمياه لمدة 5 دقائق تقريبًا وألقِ الدفقات القليلة الأولى من الثلج.
- لا تستخدم كوب كريستال رفيع أو أواني خفيفة عند استعمال موزع الماء و الثلج.

ملاحظة

- إذا قمت بفتح باب وحدة التلاجة أثناء توزيع المياه، أو الثلج المكعب، أو الثلج المجروش، فسوف يتوقف التوزيع بشكل مؤقت. عند غلق الباب، سوف يستمر توزيع العنصر المحدد.
- إذا كانت حافة الكوب صغيرة، قد تتناثر المياه خارج الكأس أو الخروج منها بشكل كامل.
- استخدم كوبًا بحافة قطر ها يصل لأكثر من 68 مم عند توزيع مياه أو ثلج مكعب أو ثلج مجروش.
- عندما ينتج صانع الثلج مكعبات ثلج صغيرة، أو تصبح مكعبات الثلج متكثلة مع بعضها، ربما يكون مقدار المياه الممنود لصانع الثلج منخفضًا نظرًا لعدم كفاية المياه في خزان المياه. وإذا لم يُستخدم الثلج بشكل مستمر أو كانت درجة الحرارة المحددة للمجمد دافئة جدًا، قد يتكثف الثلج مع بعضه أيضًا.
- من الطبيعي أن تصريف الماء المتعكر / الملين بعد استبدال مرشح (فلتر) المياه. وفي نهاية الأمر سيكون هذا الهواء الجاري في الماء أمثًا وبلون شفاف تمامًا ويصلح الماء للشرب أثناء هذا الانتقال.

استخدام موزع الثلج والمياه

1 اضغط على زر تحديد الموزع 1، وستضيء لمبة LED الموجودة فوق الرمز الذي تريده.

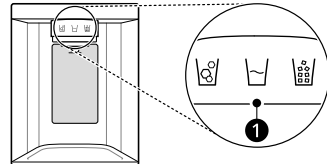

ملء خزان المياه بالماء

لا تتوفر هذه الخاصية إلا في بعض الطرز.

يحتفظ خزان المياه بالمياه الذي يتم توزيعها أو استخدامها عن طريق صانع الثلج التلقائي لعمل ثلج.

1 قم بإزالة خزان المياه عن طريق سحبه للخارج مع حمل المقبض.

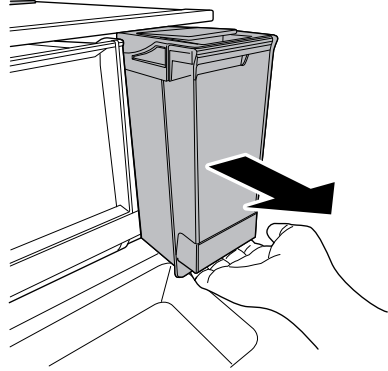
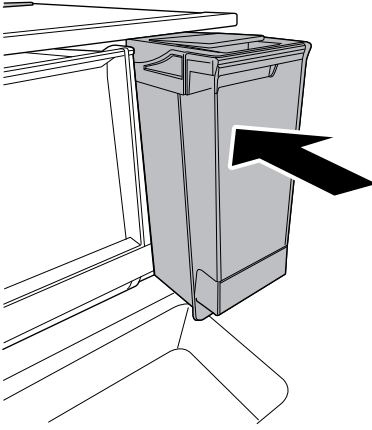

⚠ تحذير

- املا خزان المياه بمياه الشرب فقط.
- لا تملأ خزان المياه بالمشروبات بخلاف المياه، مثل القهوة أو العصير.

2 افتح غطاء أو رأس خزان المياه. ثم قم بملء باستخدام زجاجة مياه مرشحة أو مياه مرشحة نظيفة إلى الخط المعياري الموضح بداخل خزان المياه. (السعة الإجمالية: 4 لتر)

⚠ تنبيه

- تأكد من تنظيف خزان المياه مرة كل أسبوع أو أسبوعين.
- لا تترك خزان المياه دون تنظيف لفترة طويلة من الوقت.
- لا تستمر في استخدام خزان المياه عبر إعادة ملأه بالمياه دون تنظيفه.
- لا تستخدم قوة أو صدمة قوية عند إزالة خزان المياه أو تركيبه. قد يسبب القيام بذلك إلى حدوث تلف أو إصابة.
- يجب عدم السماح للأطفال أن يكونوا على مقربة من خزان المياه.

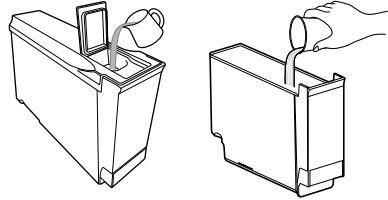

ملاحظة

- بعد تركيب الجهاز، يجب غسل خزان المياه قبل ملئه بالماء واستخدامه.
- تحقق ما إذا كان خزان المياه قد تم وضعه في الجهاز بشكل صحيح. إذا لم يتم تجميعه بشكل صحيح، فقد تتسرب المياه من الخزان داخل الجهاز.
- إذا لم يوجد مقدار كاف من المياه في خزان المياه، قد تتأثر كمية وحجم مكعب الثلج وقد ينتج عن ذلك عدم تكون ثلج.
- إذا لم توجد مياه في خزان المياه، لا يمكن استخدام وظيفة توزيع المياه الباردة والثلج للموزع. تحقق من وجود مياه في خزان المياه ثم قم بملء الخزان باستخدام المياه إذا لم توجد مياه.
- انتظر على الأقل 15 ثانية قبل إزالة خزان المياه بعد الحصول على مياه أو ثلج موزع من الموزع.

صانع الثلج الموجود بالباب

يمكن لصانع الثلج التلقائي إنتاج 70-182 مكعب بشكل تلقائي خلال فترة 24 ساعة إذا كانت الظروف ملائمة. قد يختلف هذا المقدار طبقاً للبيئة (درجة الحرارة المحيطة بالجهاز، عدد مرات فتح الباب، مقدار الطعام المخزن في الجهاز، إلخ).

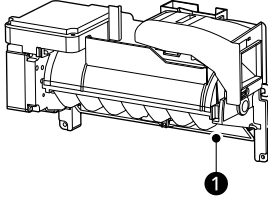

① الإغلاق التلقائي (ذراع الاستشعار)

قبل استخدام صانع ثلج المُجمد

لا تتوفر هذه الخاصية إلا في بعض الطرز.

• سوف يكون الصوت الناتج من خزان المياه طبيعيًا عن تزويد الموزع
وصانع الثلج التلقائي بالمياه. ليس علامة على وجود خلل.

صانع الثلج التلقائي

لا تتوفر هذه الخاصية إلا في بعض الطرز.

تختلف هذه الخاصية وفقاً لنوع الطراز الذي تم شراؤه.

قبل استخدام صانع الثلج الموجود بالباب

- يقوم صانع الثلج بصناعة الثلج بشكل طبيعي بعد مرور 48 ساعة تقريباً بعد التركيب الأولي للجهاز.
- إذا كان وعاء الثلج مملوئاً بشكل كامل بالثلج، سوف يتوقف إنتاج الثلج.
- صوت سقوط الثلج في وعاء الثلج طبيعي.
- إذا تم تخزين مكعبات الثلج لفترة طويلة من الوقت في وعاء الثلج، ربما تتكثف مع بعضها وقد لا يمكن فصلها بسهولة. في مثل هذه الحالة، قم بتفريغ صندوق الثلج حتى تتيج تكون ثلج جديد.

⚠ تنبيه

- من الطبيعي تصريف الماء الملين أو المتعكر بعد استبدال مرشح (فلتر) المياه. في نهاية الأمر سيكون هذا الهواء الجاري في الماء آمناً وابلون شفاف تماماً ويصلح الماء للشرب.
- قد يشمل الثلج والمياه الموزعة الأولية على جزيئات أو روائح من خط التزويد بالمياه أو خزان المياه.
- إذا تم توزيع ثلج متغير لونه، تحقق من خزان المياه ومزود المياه للمصدر المحتمل. إذا استمرت المشكلة، اتصل بمركز معلومات عملاء شركة LG Electronics. لا تستخدم الثلج أو المياه حتى تتم معالجة المشكلة.
- لا تلمس مخرج الثلج أو وحدة صنع الثلج التلقائية بيديك ولا بأي أداة.
- قم بتوزيع الثلج في كأس قبل ملئه بالماء أو أي مشروبات أخرى. سوف يحدث رزازاً إذا تم توزيع الثلج في كأس يحتوي بالفعل على سائل.
- لا تستخدم مطلقاً كأساً ضيقاً أو عميقاً بشكل كبير. ربما يتكدس الثلج في ممر الثلج مما يؤثر على أداء الجهاز.
- حافظ على الكأس على مسافة مناسبة من مخرج الثلج. حيث إن الكأس القريبة جداً من المخرج قد تمنع توزيع الثلج.
- تخلص من الثلج داخل وعاء الثلج إذا ذهبت في إجازة أو إذا حدث انقطاع في التيار الكهربائي. قد يسقط الماء الذائب من الثلج من الموزع على الأرض.
- يجب وضع حاوية ذات فتحة صغيرة جداً قرب الموزع قدر الإمكان لتجنب الانسكاب.

ملاحظة

- يبدأ صانع الثلج بإنتاج الثلج بعد مرور 48 ساعة تقريباً بعد التركيب الأولي للجهاز.
- تخلص من الدفعات القليلة الأولى من الثلج بعد التركيب.
- صوت سقوط الثلج في صندوق الثلج طبيعي.
- إذا كان وعاء الثلج مملوئاً بشكل كامل بالثلج، سوف يتوقف إنتاج الثلج.
- قد تنتج كمية الثلج وشكله وفقاً للبيئة (درجة الحرارة المحيطة حول الجهاز، وعدد مرات تكرار فتح الباب، كمية الطعام المخزنة في الجهاز، وضغط المياه، وغير ذلك).
- في حالة انقطاع التيار الكهربائي، تخلص من الثلج المخزن في صندوق الثلج.

صانع ثلج المجمد (صناعة الثلج)

لا تتوفر هذه الخاصية إلا في بعض الطرز.

باستخدام وعاء ثلج المجمد

لا تتوفر هذه الخاصية إلا في بعض الطرز.

يتم تخزين الثلج من صانع الثلج بالمجمد.

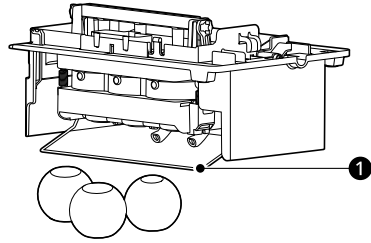

1 ذراع الاستشعار

⚠ تنبيه

لا تقم بإدخال ثلج مستدير في وعاء الثلج بالباب، لأن ذلك يمكن أن يتلف موزع المياه والثلج.

ملاحظة

- يبدأ صانع الثلج في إنتاج الثلج بعد مرور 48 ساعة تقريبًا من التركيب الأولي للجهاز. قد لا تكون أول دفعات من الثلج غير مستديرة وغير نقيّة.
- بعد التركيب أو استبدال فلتر المياه، قد تكون الدفعات القليلة الأولى من الثلج شبه مستديرة أو تحتوي على فقاعات هواء.
- إذا كان ضغط المياه أقل من 20 رطلًا لكل بوصة مربعة (138 كيلو باسكال) أو عند استخدام نظام تناضح عكسي، فقد يتنوع شكل الثلج.
- قد يبدو الثلج متعكّرًا تبعًا لجودة المياه في موقع التركيب وظروف التشغيل.
- تخلص من أي شظايا ثلج قد تجدها في وعاء الثلج، حيث أنها قد تلتصق بالثلج المخزن في وعاء الثلج.
- بعد انقطاع ممتد للتيار الكهربائي، قد يستغرق الأمر وقتًا أطول لعمل الدفعة الأولى من الثلج، وقد لا يكون الثلج مستديرًا. في حالة أن انقطاع التيار الكهربائي سيديم لفترة طويلة، فقم بالتخلص من الثلج المخزن في وعاء الثلج.

• ينتج صانع الثلج **Craft Ice** دفعة واحدة من الثلج المستدير (3 قطع) في المرة الواحدة.

• في الوضع **ICE 3**، ينتج صانع الثلج **Craft Ice** دفعة واحدة من الثلج المستدير (3 قطع) كل 24 ساعة تقريبًا. في الوضع **ICE 6**، ينتج صانع الثلج **Craft Ice** دفعتين من الثلج المستدير (إجمالي 6 قطع) في نفس الفترة.

• للحصول على مزيد من الثلج، حدد الوضع **ICE 6**. للحصول على ثلج نقي، حدد الوضع **ICE 3**.

• تتنوع الفترة اللازمة لتصنيع الثلج وفقًا لظروف التشغيل.

• يخزن وعاء الثلج من 20 - 30 قطعة من الثلج المستدير.

⚠ تنبيه

- يجب وضع وعاء الثلج بشكل صحيح. وإلا سيحدث تلف لوعاء وصانع الثلج.

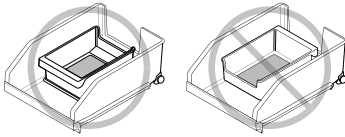

• أزل وعاء الثلج الذي لا تستخدمه لتوفير المزيد من المساحة داخل وحدة المجمد.

• تم تصميم اللوحة أسفل وعاء الثلج لتقليل الصوت الصادر عن وقوع الثلج. لا تقم بإزالة اللوحة.

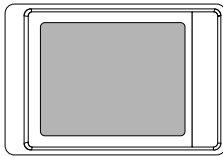

- نظّف اللوحة بالمياه وجففها جيدًا قبل وضعها مرة أخرى في مكانها.

إزالة/إعادة تركيب وعاء تخزين الثلج

قد يتم سد علبة توزيع الثلج بالصقيع إذا تم استخدام الثلج المجروش فقط. قم بإزالة الصقيع الذي يتكون بإزالة وعاء الثلج وتنظيف الممر باستخدام معلقة من المطاط. يمكن أن يساعد أيضًا توزيع الثلج المكعب بشكل دوري في منع تكون الصقيع.

1

• لإيقاف تشغيل صانع الثلج التلقائي أو إيقاف تشغيله، اضغط مع

الاستمرار على زر **Ice On/Off** الموجود على لوحة التحكم لمدة 3 ثوان.

⚠ تنبيه

- لا تترك الطاقة موصولة إلى وحدة صنع الثلج إذا كان خط المياه غير متصل. وإلا قد يلحق ذلك ضرراً بوحدة صنع الثلج.

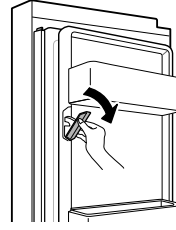

الأصوات الطبيعية التي قد تسمعها

- سوف يصدر صمام ماء صانع الثلج صوت طنين أثناء ملء صانع الثلج. إذا تم ضبط زر Ice On/Off على وضع التشغيل فسوف يصدر صوت طنين حتى لو لم يتم توصيله بعد بالمياه. لإيقاف صوت الطنين، اضغط على زر Ice On/Off إلى وضع إيقاف.
- ستسمع صوت تساقط الثلج داخل وعاء الثلج وجريان المياه في الأنابيب أثناء ملء صانع الثلج.

التحضير لقضاء عطله

- لإيقاف تشغيل صانع الثلج، اضغط مع الاستمرار على زر Ice On/Off (تشغيل/إيقاف تشغيل) لمدة ثلاث ثوانٍ واضبط زر Ice On/Off على إيقاف التشغيل. قم أيضًا بإغلاق مصدر المياه للجهاز.

ملاحظة

- يجب تفريغ وعاء الثلج في أي وقت يتم فيه إيقاف تشغيل زر Ice On/Off.

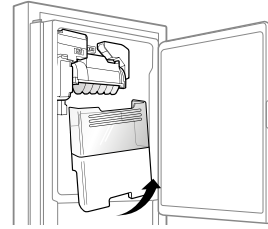

- إذا انخفضت درجة الحرارة المحيطة إلى أقل من درجة التجمد، فاطلب من فني مؤهل تصريف نظام إمداد المياه لمنع حدوث ضرر جسيم في الأثاث المحيط بالجهاز بسبب فيضان المياه الناجمة عن خطوط المياه أو الوصلات المهترئة.

الباب الداخلي

- لا تتوفر هذه الخاصية إلا في بعض الطرز.

⚠ تنبيه

- لا تلمس الأجزاء آلية الحركة لصانع الثلج التلقائي بيديك أو أي أداة آلية، حيث قد يتسبب ذلك في وقوع إصابة خطيرة أو تلف الجهاز.
- لا تقم بفك صانع الثلج التلقائي أو إصلاحه أو تبديله. هذه المهام يجب تنفيذها فقط عن طريق فني الخدمات.
- يجب الانتباه، حيث إن صانع الثلج التلقائي يكون قيد التشغيل باستمرار بعد فتح باب وحدة الفريزر عندما يكون صانع الثلج التلقائي مضبوطاً على وضع التشغيل (ON).
- ابعد الأطفال عن الموزع.
- عند إعادة تركيب وعاء الثلج، تأكد من وضعه بشكل صحيح. إذا كان مائلاً أو غير مستوي، قد لا يستمر في عمل ثلج بسبب اضطراب المستشعر.

تشغيل / إيقاف صناعة الثلج

- لتشغيل صانع الثلج التلقائي أو إيقاف تشغيله، اضغط مع الاستمرار على زر Ice On/Off الموجود على لوحة التحكم لمدة ثلاث ثوانٍ.

توجد مساحة تخزين كبيرة داخل الباب الداخلي والسلال المحيطة، مما يسمح لك بتخزين الطعام بطريقة منظمة.

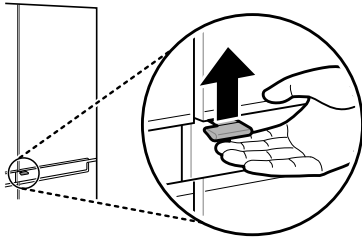

استخدام InstaView

تسمح لك وظيفة **InstaView** برؤية ما إذا كان يوجد لديك كميات قليلة من العناصر التي يكثر استخدامها مثل المشروبات والوجبات الخفيفة، دون فتح باب التلاجة.

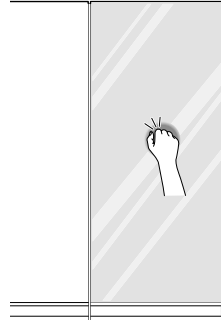

⚠ تنبيه

- لا تقم بفتح باب الجهاز عندما يكون الباب المزدوج مفتوحًا، أو لا تقم بفتح الباب المزدوج عندما يكون باب الجهاز مفتوحًا. قد يصطدم الباب المزدوج بحافة الجهاز ويتلف.

المساحة الإضافية

استخدام المساحة الإضافية

لا تتوفر هذه الخاصية إلا في بعض الطرز. تكون وحدة المساحة الإضافية أبرد قليلاً من مناطق الرف أو صندوق الباب، لذلك تُعد مكاناً مناسباً لتخزين الوجبات الخفيفة من منتجات الألبان أو العناصر الصغيرة الأخرى التي تريد حفظها باردة بشكل خاص. بل هي أيضاً مكان في المتناول لإذابة الثلج المتراكم على اللحوم.

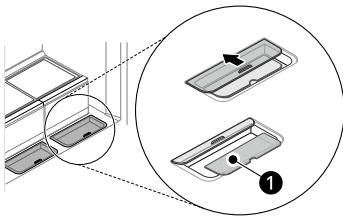

ملاحظة

- توخ الحذر عند التعامل مع كميات أكبر من البيض وتخزينها. فقد تنكسر إذا قُمت بالدفع للداخل أو السحب للخارج إذا لم يكن الغطاء مغلقاً بشكل كامل.
- يمكن أيضاً تجميد العناصر في وحدة المساحة الإضافية إذا كانت درجة حرارة وحدة المجمد شديدة البرودة
- لا تقم بإزالة اللوحة الشفافة ① من **Extra Space**. تساعد اللوحة الشفافة على منع الأظعمة من التجمد.

1 قم بالنقر مرتين على الزجاج لتشغيل المصباح LED أو إيقاف تشغيله داخل **InstaView**.

2 يتم إيقاف تشغيل مصباح LED بشكل تلقائي بعد عشرة ثوانٍ.

ملاحظة

- يتم تعطيل وظيفة **InstaView** لمدة ثانيتين بعد غلق باب المجمد الأيمن أو الأيسر.
- انقر بالقرب من منتصف الزجاج. قد لا يُفعل النقر بالقرب من حواف الزجاج ووظيفة **InstaView**.
- انقر بقوة كافية يكون بها صوت النقر مسموع.
- ربما تُفعل وظيفة **InstaView** عند صدور صوت عالٍ بالقرب من التلاجة.
- قم بتنظيف الباب الزجاجي بقطعة قماش جافة. لإزالة البقع الشديدة، قم بترطيب قطعة قماش نظيفة بمياه فاترة أو منظف زجاج. لا تقم بفرش منظف زجاج على الباب الزجاجي مباشرةً.

الباب الداخلي

لا تتوفر هذه الخاصية إلا في بعض الطرز.

استخدام الباب الداخلي

اجنب الرفاعة الموجودة على الحافة السفلية من الباب الداخلي نحو الأعلى إلى أن تفتح.

2 أفرغ محتويات الدرج. وأمسك بمقبض درج الخضروات وأسحبه كاملاً نحو الخارج برفق.

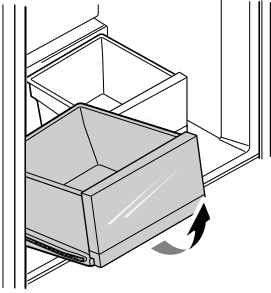

3 قم بتركيب درج الثلاجة بعكس ترتيب عملية الفك.

استخدام درج المجمد

- تسمح أدراج المجمد القابلة للانزلاق بسهولة الوصول وراحة الاستخدام.
- استخدم الحجر العاليا في حفظ الأطعمة المجمدة بعد تغليفها والأطعمة التي يتكرر استخدامها.
 - أما الدرج الأسفل، فاستخدمه في حفظ الأطعمة المجمدة الأكبر حجماً والأغراض التي تحتفظ بها لفترات طويلة.

فك/إعادة تركيب درج المجمد

تختلف هذه الخاصية وفقاً لنوع الطراز الذي تم شراؤه.

- 1 افتح أبواب المجمد على مصراعها. اسحب صناديق وأدراج المجمد حتى النهاية، وأفرغها من كامل محتوياتها.

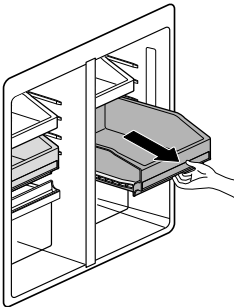

2 أثناء فتح الدرج، ارفع الجزء الأمامي منه وأسحبه نحو الخارج لإخراجه.

تنبيه

- احرص دائماً على تفريغ الأدراج قبل تحريكها واستخدام كلتا اليدين أثناء تحريكها وإعادة تركيبها.
- تأكد أن بابي الثلاجة مفتوحان بالكامل قبل إزالة الأدراج وإعادة تركيبها.

استخدام درج المجمد

- لا تتوفر هذه الخاصية إلا في بعض الطرز.
- يوفر لك درج الثلاجة الحفاظ على طعم الفواكه والخضروات الطازجة من خلال التحكم بسهولة في الرطوبة داخل الدرج.
- يمكنك التحكم في كمية الرطوبة الموجودة في أدراج الثلاجة المانعة للرطوبة من خلال ضبط لوحة التحكم لأي إعداد بين **Fruit** و **Vegetables**.
- **Vegetables** تحافظ على بقاء الهواء الرطب في درج الثلاجة للحصول على أفضل تخزين ممكن للخضروات الورقية الطازجة.
 - **Fruit** تسمح بخروج الهواء الرطب من درج الثلاجة للحصول على أفضل تخزين للفواكه.

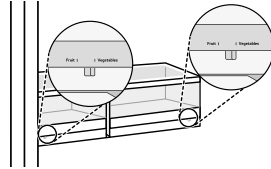

فك/إعادة تركيب درج الثلاجة

تختلف هذه الخاصية وفقاً لنوع الطراز الذي تم شراؤه.

- 1 افتح بابي الثلاجة على مصراعها. وارفع الغطاء بيدك وقم بإزالة الغطاء قليلاً أثناء سحبه للخارج.

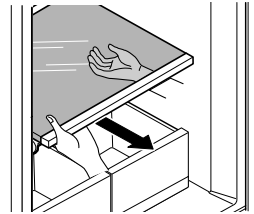

1 قم بإمالة مقدمة الرف وارفعه باستقامة لأعلى.

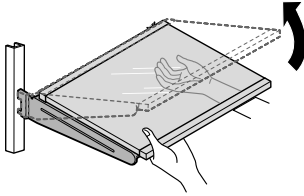

2 اسحب الرف للخارج.

3 للتركيب، قم بإمالة الجزء الأمامي من الرف العلوي ووجه خطافات الرف للفتحات بحرص عند الارتفاع المطلوب.

⚠ تنبيه

- قم بتجميع الرف الذي سيتم وضعه على الجانب الأيسر أولاً.

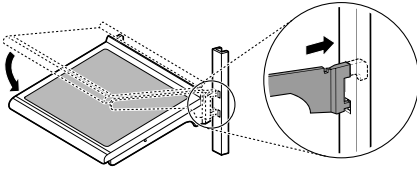

4 قم بتثبيت الرف الباقي على الجانب الأيمن بنفس الطريقة.

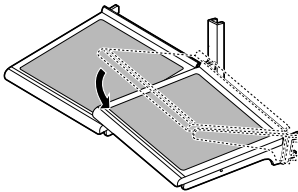

3 قم بتركيب درج المُجمد بعكس ترتيب عملية الفك.

⚠ تنبيه

- الأدراج ثقيلة. استخدم دائماً كلتا يديك عند فك الأدراج أو إعادة تركيبها لتجنب تلف الأطعمة أو الإصابة الشخصية.
- افتح دائماً أبواب المجمد على مصراعها قبل فك الأدراج أو إعادة تركيبها.

الرف

⚠ تنبيه

- جدير بالذكر أن الرفوف الزجاجية ثقيلة الوزن. توخى الحذر بشكل خاص عند إخراجها.
- لا تنظف الرفوف الزجاجية بالمياه الدافئة عندما تكون باردة. قد تتكسر الرفوف في حال تعرضت لتغيير مفاجئ في درجات الحرارة.

استخدام الرف القابل للطي

- لا تتوفر هذه الخاصية إلا في بعض الطرز.
- يمكن تخزين الأعراس الطويلة، مثل حاوية غالون أو الزجاجات عن طريق دفع النصف الأمامي من الرف تحت نصفه الخلفي. قم بسحب الجزء الأمامي من الرف إلى الأمام لاستعادة كامل الرف.

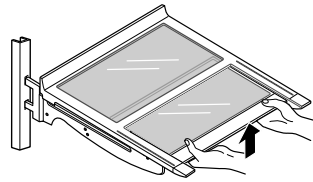

إزالة/إعادة الرف

تختلف هذه الخاصية وفقاً لنوع الطراز الذي تم شراؤه.

5 قم برفع الرف الأيسر، واضغط على الرف الأيمن وتأكد من أن كلا الرفين في وضع مستوي.

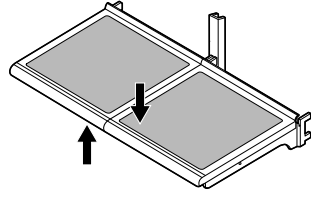

⚠ تنبيه

- جدير بالذكر أن الرفوف الزجاجية ثقيلة الوزن. توخى الحذر بشكل خاص عند إخراجها.
- لا تنظف الرفوف الزجاجية بالمياه الدافئة عندما تكون باردة. قد تتكسر الرفوف في حال تعرضت لتغيير مفاجئ في درجات الحرارة.

سلة الباب

إزالة/إعادة تركيب سلة الباب

تختلف هذه الخاصية وفقاً لنوع الطراز الذي تم شراؤه. سلال الباب قابلة للإزالة لسهولة تنظيفها وتعديلها.

1 لإزالة السلة، ما عليك إلا رفع الصندوق لأعلى ثم سحبه للخارج بخط مستقيم.

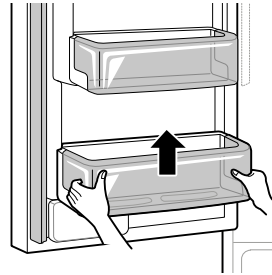

2 لتركيب السلال، قم بتحريكها أعلى الدعامة المطلوبة ثم ادفعها لأسفل حتى تسمع صوت استقرارها في مكانها.

الوظائف الذكية

تثبيت تطبيق LG ThinQ وتوصيل جهاز LG

الطُرز المرفق بها رمز الاستجابة السريعة

امسح رمز الاستجابة السريعة المرفق بالمنتج باستخدام الكاميرا أو تطبيق قارئ رمز الاستجابة السريعة على هاتفك الذكي.

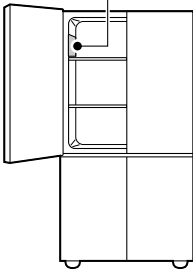

الطُرز غير المرفق بها رمز الاستجابة السريعة

1 ابحث عن تطبيق **LG ThinQ** على Google Play Store أو Apple App Store من على هاتف ذكي وقم بتثبيته.

2 قم بتنشغيل تطبيق **LG ThinQ** وسجّل الدخول باستخدام حسابك الموجود أو قم بإنشاء حساب **LG** لتسجيل الدخول.

3 المس زر الإضافة (+) في تطبيق **LG ThinQ** لتوصيل جهاز **LG** الخاص بك. اتبع التعليمات الواردة في التطبيق لإكمال العملية.

تطبيق LG ThinQ

تتوفر هذه الميزة فقط في الطرز المزودة بشبكة Wi-Fi. يسمح تطبيق **LG ThinQ** لك بالتواصل مع الجهاز باستخدام هاتف ذكي.

مزايا تطبيق LG ThinQ

تواصل مع الجهاز من هاتف ذكي باستخدام الميزات الذكية المريحة.

Smart Diagnosis

- تساعدك ميزة التشخيص الذاتي على تشخيص أي مشكلة تواجهك أثناء استخدام الجهاز.

الإعدادات

- يسمح لك بتعيين خيارات متعددة على الجهاز وفي التطبيق.

ملاحظة

- في الحالات التالية، يجب عليك تحديث معلومات الشبكة لكل جهاز في تطبيق **LG ThinQ** ضمن بطاقات الجهاز < الإعدادات > تغيير الشبكة.
 - تم تغيير الموجه اللاسلكي
 - تم تغيير كلمة مرور الموجه اللاسلكي
 - تم تغيير مزود خدمة الإنترنت
- يخضع التطبيق للتغيير لأغراض تحسين الجهاز بدون إشعار المستخدمين.
- قد تتغير الميزات حسب الطراز.

ملاحظة

- للتحقق من الاتصال بشبكة Wi-Fi، تأكد أن مؤشر Wi-Fi على لوحة التحكم مضاء.
- يدعم الجهاز شبكات Wi-Fi بتردد 2.4 غيغا هرتز فقط. لمعرفة تردد الشبكة الخاصة بك، اتصل بمزود خدمة الإنترنت أو راجع دليل جهاز التوجيه اللاسلكي.
- تطبيق **LG ThinQ** ليس مسؤولاً عن أي مشاكل الاتصال بالشبكة أو أي أعطال، أو خلل، أو أخطاء نتجت عن طريق الاتصال بالشبكة.
- يمكن أن تجعل البيئة اللاسلكية المحيطة خدمة الشبكة اللاسلكية تعمل ببطء.

معلومات حول إشعار البرامج مفتوحة المصدر

للحصول على التعليمات البرمجية للمصدر ضمن GPL، وLGPL، وMPL، والحصول على التراخيص مفتوحة المصدر الأخرى التي لديها التزامات للكشف عن التعليمات البرمجية الخاصة بالمصدر، المضمنة في هذا المنتج، وللوصول إلى كل أحكام الترخيص المشار إليها، وإشعارات حقوق النشر وكل الوثائق ذات الصلة، يرجى زيارة <https://opensource.lge.com>.

ستوفر LG Electronics أيضاً التعليمات البرمجية المفتوحة المصدر على قرص CD-ROM مقابل رسم يغطي تكلفة القيام بهذا التوزيع (مثل تكلفة وسائل النقل والشحن والتسليم) بناءً على طلب يُرسل عبر البريد الإلكتروني إلى opensource@lge.com.

يسري هذا العرض لأي شخص يتسلم هذه المعلومات لمدة ثلاث سنوات بعد آخر عملية شحن لهذا المنتج.

التشخيص الذكي

يمكنك الاستفادة بهذه الميزة لتشخيص المشكلات التي تواجهك أثناء استخدام الجهاز وحلها.

ملاحظة

- قد لا تعمل هذه الخدمة وذلك يعود لعوامل خارجية على سبيل المثال لا الحصر، عدم توفر شبكة Wi-Fi أو انقطاع الاتصال بشبكة Wi-Fi أو السياسة المحلية لمتجر التطبيقات أو عدم توفر التطبيق وهذه أسباب لا تتم عن تصغير من LGE.
- قد تتعرض هذه الميزة لتغيرات دون سابق إنذار وقد يختلف شكلها وفقاً للمنطقة التي تسكن فيها.

استخدام تطبيق LG ThinQ بغرض تشخيص المشكلات

إذا واجهت مشكلة أثناء استخدام الجهاز المزود بشبكة Wi-Fi، فحينها يمكن نقل بيانات استكشاف الأخطاء وإصلاحها إلى هاتف ذكي باستخدام تطبيق LG ThinQ.

- قم بتشغيل تطبيق LG ThinQ واختر ميزة Smart Diagnosis من القائمة. اتبع التعليمات الواردة في تطبيق LG ThinQ.

استخدام "التشخيص المسموع" بغرض تشخيص المشكلات

اتبع التعليمات أدناه لاستعادة بطريقة التشخيص المسموع.

- قم بتشغيل تطبيق LG ThinQ واختر ميزة Smart Diagnosis من القائمة. اتبع تعليمات استخدام التشخيص المسموع الواردة في تطبيق LG ThinQ.

- إذا كانت المسافة بين الجهاز وجهاز التوجيه اللاسلكي بعيدة أكثر من اللازم، ستصبح قوة الإشارة ضعيفة. قد يستغرق التوصيل وقتاً طويلاً أو قد يفشل التثبيت.
- إذا كان لدى الجهاز مشكلة اتصال بشبكة Wi-Fi، قد تكون بعيدة كل البعد عن جهاز التوجيه. اشتر جهاز تقوية Wi-Fi (موسع المدى) لتحسين قوة إشارة Wi-Fi.
- قد لا يعمل الاتصال بالشبكة بشكل صحيح وفقاً لمزود خدمة الإنترنت.
- قد لا يتم الاتصال بشبكة Wi-Fi أو قد يتم قطع الاتصال حسب جودة بيئة الشبكة المحلية.
- تعذر اتصال الجهاز بسبب مشكلات في إرسال الإشارة لاسلكياً. افصل قابس الجهاز عن الطاقة وانتظر لمدة دقيقة قبل أن تحاول مجدداً.
- إذا كان جدار الحماية الموجود على جهاز التوجيه الخاص بك مُمكنًا، قم بتعطيله أو اضعف إليه استثناءً.
- يجب أن يكون اسم الشبكة اللاسلكية (SSID) مكوناً من أحرف وأرقام باللغة الإنجليزية. (لا تستخدم رموزاً خاصة)
- قد تختلف واجهة استخدام الهاتف الذكي حسب نظام تشغيل الهاتف وحسب الشركة المصنعة.
- إذا كان بروتوكول الأمان الخاص بجهاز التوجيه مضبوطاً على WEP، فقد يتعذر عليك إعداد الشبكة. الرجاء تغييره إلى بروتوكول أمان آخر (يُنصح باختيار WPA2) ثم أعد توصيل الجهاز.
- لتعطيل وظيفة Wi-Fi، اضغط مع الاستمرار على زر Wi-Fi لمدة 3 ثوانٍ. سوف يتم إيقاف تشغيل مؤشر Wi-Fi.
- لإعادة توصيل الجهاز أو إضافة مستخدم جديد، اضغط مع الاستمرار على زر Wi-Fi لمدة 3 ثوانٍ لإيقافه مؤقتاً. قم بتشغيل تطبيق LG ThinQ واتبع الخطوات التعليمات الواردة في التطبيق لتوصيل الجهاز.

مواصفات المعدات اللاسلكية

النوع	نطاق تردد التشغيل	قدرة الخرج (الحد الأقصى)
شبكة LAN اللاسلكية	2400 ميغا هرتز - 2483.5 ميغا هرتز	> 100 mW
البلوتوث ^{1*}		

^{1*} لا تتوفر هذه الخاصية إلا في بعض الطرز.

نسخة برمجيات الوظيفة اللاسلكية: V 1.0

وبالنظر إلى المستخدم، يجب تثبيت هذا الجهاز وتشغيله على مسافة 20 سم على الأقل بين الجهاز وهيكل الغسالة.

1 افتح باب الثلاجة ثم أمسك الهاتف على شعار **ThinQ** الأيمن العلوي.

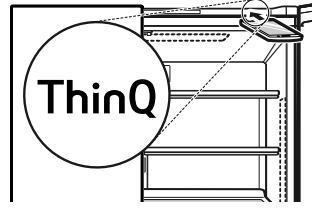

2 اضغط مع الاستمرار على الزر **Freezer** لمدة ثلاث ثوانٍ أو أكثر بينما تمسك هاتفك ناحية السماعة حتى يتم نقل البيانات.

3 بعد إتمام نقل البيانات، سيظهر التشخيص على شاشة التطبيق.

ملاحظة

- للحصول على أفضل نتائج، تجنب تحريك الهاتف بينما يتم إصدار الأصوات.

التنظيف

نصائح عامة حول التنظيف

- يمكن أن يؤدي إجراء إزالة الثلج اليدوية أو صيانة أو تنظيف الجهاز أثناء تخزين الطعام في المجمد إلى رفع درجة حرارة الطعام وتقليل عمر التخزين.
- حافظ على نظافة أي أسطح يمكن أن تلامس الطعام بانتظام.
- عند تنظيف الجهاز من الداخل أو الخارج، تجنب مسحه بفرشاة خشنة، أو معجون أسنان، أو مواد قابلة للاشتعال. تجنب استخدام مواد التنظيف التي تحتوي على مكونات قابلة للاشتعال. قد يتسبب ذلك في تغيير الألوان أو إتلاف الجهاز.
- المواد القابلة للاشتعال: الكحول (الإيثانول، الميثانول، الكحول الأيزوبروبيلي، الكحول الأيزوبوتيل، الخ)، المواد المخففة (التر)، المبيض، البنزين، السائل القابل للاشتعال، المواد الكاشطة، الخ.
- بعد التنظيف، تأكد إذا كان كابل الطاقة تالفاً.

تنظيف غطاء المكثف

- استخدم المكنسة الكهربائية مع الفرشاة لتنظيف غطاء المكثف وفتحات التهوية. تجنب إزالة اللوحة التي تغطي منطقة لفائف المكثف.
- نوصي بشدة أن يتم ذلك كل 12 شهراً للحفاظ على كفاءة التشغيل. يتسبب فشل القيام بذلك إلى فقدان التبريد، واستهلاك الطاقة بشكل مرتفع، وارتفاع حرارة الضاغطة بشكل مفرط.

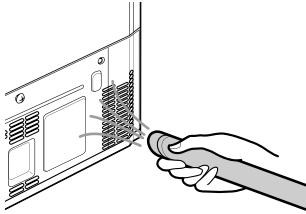

تنظيف الهيكل الخارجي

- في حال تنظيف فتحات التهوية الخارجية من الجهاز عن طريق المكنسة الكهربائية، عندئذ يجب أن يكون كبل الطاقة غير موصل من المآخذ لتجنب أي تفريغ شحنات قد يتلف الأجهزة الإلكترونية أو قد يسبب صدمة كهربائية. يُوصى بإجراء تنظيف منتظم لأغطية فتحات التهوية الخارجية والجانبية للمحافظة على تشغيل موثوق به واقتصادي للجهاز.
- يجب المحافظة على نظافة فتحات التهوية الخارجية الموجودة على سطح الجهاز. حيث ينجم عن انسداد فتحات التهوية نشوب حريق أو تلف الجهاز.
- استخدم في تنظيف سطح الجهاز إسفنجية نظيفة أو قطعة قماش ناعمة ومنظفاً خفيفاً في مياه دافئة. ولا تستخدم منظفات جافة أو خشنة. كما يجب ألا تستخدم قطع القماش الملوثة عند تنظيف الأبواب المصنوعة من الصلب المقاوم للصدأ. احرص دائماً على استخدام قطعة قماش مخصصة ومسحة في نفس اتجاه السطح. حيث يساهم ذلك في تقليل حدوث البقع على السطح أو فقدان لمعانه.

مرشح المياه

لا تتوفر هذه الخاصية إلا في بعض الطرز.

قبل عملية استبدال فلتل المياه

تحذير

- لا تسمح للأطفال بالعبث بأجزاء المنتج الصغيرة أثناء تركيبه.
- لا تستخدم الجهاز مع المياه غير الآمنة ميكروبيولوجياً أو مع كمية المياه غير المعروفة دون تطهير كافٍ قبل استخدام النظام أو بعده. يمكن استخدام أنظمة معتمدة لتخفيض نسبة الطفيليات في المياه غير المطهرة والتي قد تحتوي على طفيليات قابلة للتصفية.

تنظيف داخلي

- قبل إزالة رف أو درج من داخل الجهاز، قم بإزالة جميع الأطعمة المخزنة من الرف أو الدرج لمنع التعرض لإصابة أو تلف بالجهاز. بخلاف ذلك، قد تحدث الإصابات بسبب وزن الأطعمة المخزنة.
- أفضل الرفوف والأدراج يتم تنظيفها باستخدام المياه ومنظف مخفف، ثم قم بتجفيفها بما فيه الكفاية قبل إعادتها إلى مكانها.
- بشكل منتظم قم بمسح حشية الباب وموانع التسرب بالباب باستخدام الماء ومنظف مخفف.

2 تخلص من فلتر المياه غير القابل لإعادة الاستخدام.

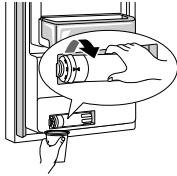

ملاحظة

- يتسبب استبدال مرشح المياه في تصريف كمية قليلة من المياه.
- ضع قطعة قماش حول الطرف الأمامي لغطاء فلتر المياه لتجميع الماء المتسرب. ارفع فلتر المياه عمودياً بمجرد تحريكه لمنع المياه المتبقية من الانسكاب من فلتر المياه.

3 استبدل بمرشح مياه جديد. أدخل المرشح الجديد في رأس المرشح وأدره باتجاه عقارب الساعة حتى ينطبق سهم المرشح الجديد مع السهم على رأس المرشح. أزح المرشح للخلف داخل الحجرة.

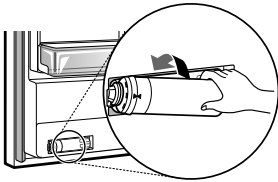

4 إعادة تركيب سلة الباب.

5 اضغط مع الاستمرار على زر **Water Filter** لمدة 3 ثوانٍ لإعادة ضبط مؤشر مرشح المياه.

6 لإزالة الهواء المحبوس والملوثات من النظام، قم بتوزيع المياه لمدة 5 دقائق تقريباً.

تنبيه

- الفشل في استبدال المرشح عند اللزوم أو استخدام مرشحات مياه غير معتمدة من LG يمكن أن يتسبب في حدوث تسريب في وحدة المرشح وإتلاف الممتلكات.

تنبيه

- يحظر تركيب المنتج إذا تجاوز ضغط المياه 827 كيلو بسكال. في حالة تجاوز ضغط المياه 827 كيلو بسكال فيجب تركيب صمام التحكم في الضغط. اتصل بفني السباكة إذا كنت غير متأكد من كيفية التحقق من ضغط المياه.
- يُحظر تركيب المنتج إذا وقعت حالات ضخ المياه (المطرقة المائية). عند وقوع حالات ضخ المياه (المطرقة المائية)، فيجب تركيب نظام حجز ضخ المياه. اتصل بفني السباكة إذا كنت غير متأكد من كيفية التحقق من هذه الحالة.
- يُحظر تركيب المنتج فوق خطوط إمداد الماء الساخن. يبلغ الحد الأقصى لدرجة حرارة الماء لنظام التنقية هذا 37.8 درجة مئوية.
- حافظ على الفلتر من التجمد. قم بتصريف المياه من الفلتر إذا انخفضت درجة الحرارة إلى أقل من 4.4 درجة مئوية.
- يجب استبدال وحدة الفلتر غير القابلة لإعادة الاستخدام كل ستة أشهر بناءً على السعة المقررة لها أو عند حدوث انخفاض ملحوظ في معدل التدفق.
- عند تركيب جهاز حماية من التدفق على نظام المياه، فيجب تركيب جهاز للتحكم في الضغط الناتج عن التمدد الحراري.
- تأكد أن جميع الأنابيب والتجهيزات مثبتة بإحكام وخالية من أي تسريبات.

ملاحظة

- بالرغم من إجراء الاختبار في ظروف مخبرية قياسية، فقد يختلف الأداء الفعلي.
- من الضروري اتباع توصيات الشركة المصنعة أثناء تركيب والصيانة واستبدال الفلتر الخاص بالمنتج كما هو معلن عنه.

استبدال فلتر المياه

يجب استبدال المرشح كل 6 أشهر أو عندما يضيء مؤشر مرشح المياه الموجود على وحدة التحكم أو نقل قدرة إخراج موزع المياه.

• لشراء فلتر مياه البديل:

- استخدم الوحدة البديلة: LT1000P أو LT1000PC أو ADQ747935** أو LT1000PCS

- قم بزيارة التاجر أو الموزع المحلي أو الاتصال بمركز معلومات العملاء في شركة LG Electronics. وللحصول على المزيد من المساعدة قم بزيارة موقعنا lg.com

1 إزالة سلة الباب.

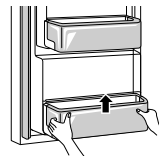

دليل التشغيل/معلومات الإمداد بالمياه

- تدفق الخدمة: 1.9 لتر في الدقيقة
- مصدر المياه: بئر خاص أو بئر خاص بالمدينة - مياه الشرب
- ضغط الماء: 138 - 827 كيلو باسكال
- درجة حرارة الماء: 0.6 - 37.8 درجة مئوية
- السعة: 757 لتر

استكشاف الأعطال وإصلاحها

قبل الاتصال للحصول على الخدمة

التبريد

الأعراض	السبب المحتمل والحل
لا يوجد تبريد أو تجميد.	هل هناك انقطاع في التيار الكهربائي؟ • افحص طاقة الأجهزة الأخرى. الجهاز غير متصل بالتيار الكهربائي. • قم بتوصيل قابس الطاقة في مأخذ التيار الكهربائي بشكل سليم.
يوجد تبريد أو تجميد رديء.	قد ينفجر المنصهر في منزلك أو يتم فصل قاطع الدائرة. أو الجهاز موصل بمأخذ قاطع صدمات الدائرة الكهربائية الأرضي، وحدث فصل لقاطع الدائرة الخاص بالمأخذ. • تحقق من صندوق التوصيلات الكهربائية الأساسية واستبدل المنصهر أو أعد ضبط قاطع الدائرة. لا تحاول زيادة سعة المنصهر. إذا كانت المشكلة تتعلق بتجاوز حمل الدائرة، فاطلب المساعدة من كهربائي مؤهل لتصليحها. • أعد ضبط قاطع الدائرة على قاطع صدمات الدائرة الكهربائية الأرضي. أما إذا استمرت المشكلة، فاتصل بكهربائي للحصول على مساعدة.
هل تم ضبط درجة حرارة المُجمد إلى الإعداد الأكثر دقة الخاص بها؟ • قم بتعيين درجة حرارة الثلاجة أو المُجمد على إعداد أكثر برودة.	هل الجهاز معرض لضوء شمس مباشر، أو هل هو قريب من كائن مُولد للحرارة مثل فرن طهي أو سخان؟ • تحقق من منطقة التركيب وأعد تركيب المنتج بعيداً عن الأشياء التي تصدر الحرارة.
هل قمت بتخزين الطعام الساخن دون تبريده أولاً؟ • بَرِّد الطعام الساخن أولاً قبل وضعه داخل الثلاجة أو المُجمد.	هل تضع الكثير جداً من الأطعمة؟ • حافظ على وجود مسافة مناسبة بين الأطعمة.
هل أبواب الجهاز مغلقة بالكامل؟ • قم بإغلاق الباب بشكل كامل وتأكد من أن الطعام المخزن لا يعيق الباب.	هل توجد مساحة كافية حول الجهاز؟ • اضبط وضع التثبيت لتوفير مساحة كافية حول الجهاز.
هل تم ضبط درجة حرارة المُجمد إلى الإعداد الأكثر دقة الخاص بها؟ • قم بتعيين درجة حرارة الثلاجة أو المُجمد على إعداد أكثر برودة.	هل وضعت طعاماً ذا رائحة قوية؟ • قم بتخزين الأطعمة التي تحتوي على روائح قوية في حاويات مغلقة.
قد تفسد الخضروات أو الفاكهة في الدرج. • تخلص من الخضروات المتعفنة ونظف درج الخضروات. لا تقم بتخزين الخضروات لفترة طويلة جداً في درج الخضروات.	

الأعراض	السبب المحتمل والحل
لا ينتج صانع الثلج التلقائي ثلجًا أو ينتج كمية صغيرة من الثلج.	<p>هل قمت بتثبيت الجهاز مؤخرًا؟</p> <ul style="list-style-type: none"> • ينتج صانع الثلج ثلجًا بشكل طبيعي عند انقضاء 48 ساعة تقريبًا بعد تثبيت الجهاز. • قد يتجمد المرشح ويمنع تدفق الماء في صانع الثلج إذا كانت درجة حرارة وحدة التلاجة شديدة البرودة.
	<p>هل قمت بتوصيل أنبوب مزود المياه بالجهاز وفتح صمام المزود؟</p> <ul style="list-style-type: none"> • قم بتوصيل أنبوب مزود المياه بالجهاز وافتح صمام المزود بالكامل.
	<p>هل خرطوم مزود المياه منحني؟</p> <ul style="list-style-type: none"> • في حال كان خرطوم مزود المياه منحنيًا، يمكن تقليل تدفق المياه.
	<p>هل قمت بتوزيع كمية كبيرة من الثلج مؤخرًا؟</p> <ul style="list-style-type: none"> • يتطلب الأمر 24 ساعة تقريبًا لإنتاج المزيد من الثلج في صانع الثلج التلقائي. يرجى الانتظار.
	<p>هل قمت بضبط مفتاح صانع الثلج أو زر تشغيل صانع الثلج التلقائي على لوحة التحكم على وضع التشغيل؟</p> <ul style="list-style-type: none"> • اضغط على 1 على مفتاح صانع الثلج التلقائي أو اضبط زر صانع الثلج التلقائي على وضع التشغيل ON على لوحة التحكم. (للحصول على المزيد من التفاصيل حول كيفية الاستخدام، قم بزيارة موقع شركة LG Electronics أو استخدم الجهاز الذكي الخاص بك.)
	<p>هل درجة حرارة وحدة المجمد تم ضبطها لتكون مرتفعة للغاية؟</p> <ul style="list-style-type: none"> • في حال كانت درجة الحرارة المحددة دافئة جدًا، سيتم إنتاج الثلج ببطء أو لن يتم إنتاجه على الإطلاق. اضبط درجة حرارة المجمد على -18 درجة مئوية للحصول على عملية تشغيل طبيعية لصانع الثلج التلقائي.
	<p>هل تقوم بفتح باب الجهاز كثيرًا؟</p> <ul style="list-style-type: none"> • في حال كنت تفتح باب الجهاز كثيرًا، سيستسرب الهواء البارد، وستقل سرعة إنتاج الثلج. لا تفتح باب الجهاز وتغلقه كثيرًا.
	<p>هل باب الجهاز مقفل بالكامل؟</p> <ul style="list-style-type: none"> • في حال كان باب الجهاز مقفلاً تمامًا، فإن درجة حرارة وحدة المجمد سترتفع، وستقل سرعة إنتاج الثلج. أغلق باب الجهاز تمامًا.
لا يتم توزيع الثلج.	<p>يتعذر عليك سماع صوت خروج الثلج؟</p> <ul style="list-style-type: none"> • في لوحة التحكم، حدد وضعي الثلج المكعب والثلج المجروش بشكل تبادلي لتوزيع الثلج.
	<p>هل مسار الثلج مسدود؟ (يمكنك فحص ممر الثلج عن طريق فصل وعاء الثلج.)</p> <ul style="list-style-type: none"> • قد لا يتم توزيع الثلج بشكل صحيح إذا كان ممر الثلج مسدودًا. افحص الثلج وقم بتنظيف مسار الثلج بشكل منتظم.
المياه لا تخرج.	<p>قد يتم إيقاف تشغيل صمام المزود. (الطرز الرأسية فقط)</p> <ul style="list-style-type: none"> • افتح صمام مزود المياه. • تحقق من درجة حرارة وحدة التلاجة فإذا كانت شديدة البرودة، سيؤدي ذلك إلى تجمد مرشح (فلتر) المياه ومنع تدفق المياه في موزع المياه.
	<p>قد يكون خزان المياه فارغًا. (الطرز غير الرأسية فقط)</p> <ul style="list-style-type: none"> • املا خزان المياه.
	<p>هل صمام مزود المياه مغلق؟ (الطرز الرأسية فقط)</p> <ul style="list-style-type: none"> • افتح صمام مزود المياه.

الأعراض	السبب المحتمل والحل
المياه لا تخرج.	هل تستخدم مياه غير مرشحة؟ • يمكن أن تحتوي المياه غير المرشحة على كمية كبيرة من المعادن الثقيلة أو المواد الغريبة، لذا فإن المرشح قد يكون مسدودًا في المرحلة الأولية بغض النظر عن عمر المرشح.
يبدو مذاق المياه غريبًا.	هل مذاق المياه مختلفًا عند مقارنته بمذاق مياه من جهاز تنقية؟ • هل المياه النقية أو المياه الباردة لم تستخدم لفترة طويلة من الزمن؟
	هل مضى وقت طويل منذ أن قمت بتثبيت المرشح واستبداله؟ • في حال استخدام مرشح منتهي الصلاحية، قد ينخفض أداء التنقية. يُوصى باستبدال المرشح وفقًا لفترة استبدال المرشح.
	هل قمت بتنظيف المرشح بماء متدفق بشكل سليم في المرحلة الأولية بعد تثبيته؟ • عند تثبيت أو استبدال المرشح للمرة الأولى، أنت بحاجة لإزالة الهواء وبقايا الكربون النشط من داخل المرشح. استخدم الجهاز بعد توزيع وتفريغ حوالي 5 لترات من المياه النقية من الموزع عن طريق الضغط على رافعة توزيع المياه. (الكربون المنشط غير ضار للبشر)
	هل المياه النقية أو المياه الباردة لم تستخدم لفترة طويلة من الزمن؟ • قد يتغير مذاق المياه القديمة بسبب النمو البكتيري. استخدم المنتج بعد توزيع وتفريغ حوالي 5 لترات (حوالي ثلاث دقائق) من موزع المياه.

التكثيف والصقيع

الأعراض	السبب المحتمل والحل
يوجد تكثيف داخل الجهاز أو على أسفل غطاء درج الخضراوات.	هل قمت بتخزين الطعام الساخن دون تبريده أولاً؟ • قم بتبريد الطعام الساخن أولاً قبل وضعه داخل الثلاجة أو المجمد.
	هل تترك باب الجهاز مفتوحًا؟ • على الرغم من أن التكثيف سيختفي مباشرة بعد إغلاق باب الجهاز، يمكنك مسحه باستخدام قطعة قماش جافة.
	هل تفتح باب الجهاز وتغلقه كثيرًا جدًا؟ • يمكن أن يتكون التكثيف بسبب الحرارة المختلفة عن الخارج. امسح الرطوبة باستخدام قطعة قماش جافة.
	هل تضع طعامًا رطبًا أو دافئًا بالداخل بدون عزله في حاوية؟ • خزن الطعام في وعاء مغطى أو محكم الغلق.
تكون الصقيع بالمجمد.	قد لا تكون الأبواب مغلقة بشكل صحيح. • افحص ما إذا كان عنصر الطعام الموجود داخل الجهاز يعيق الباب وتأكد من أن الباب مغلق بإحكام.
	هل قمت بتخزين الطعام الساخن دون تبريده أولاً؟ • يزداد الطعام الساخن أولاً قبل وضعه داخل الثلاجة أو المجمد.
	هل مدخل أو مخرج الهواء الخاص بالمجمد مسدود؟ • تأكد من عدم انسداد مدخل أو مخرج الهواء حتى يمكن تدوير الهواء بالداخل.
	هل تم الإفراط في ملء المجمد؟ • حافظ على وجود مسافة مناسبة بين المواد.

الأعراض	السبب المحتمل والحل
الصفيق أو التكتيف تكون داخل الجهاز أو خارجه.	هل تفتح باب الجهاز وتلفه كثيرًا أو هل باب الجهاز مغلق بشكل غير صحيح؟ • يمكن أن يتشكل الصفيق أو التكتيف في حال كان الهواء الخارجي يخترق داخل الجهاز.
هل بيبة التثبيت رطبة؟	• يمكن أن يظهر التكتيف على سطح الجهاز في حال كانت منطقة التثبيت رطبة جدًا أو في يوم رطب مثل يوم ممطر. امسح أية رطوبة باستخدام قطعة قماش جافة.
الجزء الجانبي أو الأمامي من الجهاز دافئ.	توجد أتابيب التخلص من التكتيف مثبتة بهذه المناطق من الجهاز لتقليل التكتيف المتكون حول منطقة الباب. • يتم تثبيت أنبوب تحرير الحرارة على الجانب الأمامي والجانبي من الجهاز لمنع التكتيف. قد تشعر بأنه ساخن بالأخص مباشرة بعد تثبيت الجهاز أو أثناء الصيف. يمكنك أن تتأكد بأن هذه ليست مشكلة وأن هذا الأمر طبيعي جدًا.
توجد مياه داخل الجهاز وخارجه.	هل يوجد تسرب مياه حول الجهاز؟ • تحقق مما إذا تسربت المياه من أحد الأحواض أو من مكان آخر.
	هل توجد مياه على الجزء السفلي من الجهاز؟ • تحقق مما إذا كانت المياه ناتجة عن الطعام المجد الذائب أو من حاوية مكسورة أو ساقطة.

الأجزاء والخواص

الأعراض	السبب المحتمل والحل
باب الجهاز غير مغلق بإحكام.	هل الجهاز مائل للأمام؟ • اضبط القدم الأمامية لرفع الجانب الأمامي قليلاً.
	هل تم تركيب الأرفف بشكل سليم؟ • أعد تركيب الأرفف إذا لزم الأمر.
	هل أغلقت الباب بقوة مفرطة؟ • في حال كنت تستخدم قوة أو سرعة أكثر من اللازم عند غلق الباب، قد يظل مفتوحًا لفترة وجيزة قبل الإغلاق. تأكد من أنك لا تغلق الباب بعنف. أغلق الباب برفق.
من الصعب فتح باب الجهاز.	هل فتحت الباب بعد إغلاقه مباشرة؟ • في حال كنت تحاول فتح باب الجهاز في غضون دقيقة بعد إغلاقه، قد تواجه صعوبات بسبب الضغط الموجود داخل الجهاز. حاول أن تفتح باب الجهاز مرة أخرى في غضون دقائق قليلة حتى يستقر الضغط الداخلي.
عماد الباب لا ينطوي للداخل والخارج بشكل صحيح.	هل الأرجل الأمامية ممتدة، والثلاجة مستوية، والأبواب متحاذية؟ • بمجرد ملء سلّات الباب، قد تصبح الأبواب متحاذية بطريقة غير صحيحة، مما يمنع وظيفة عماد الباب أو وظيفة فتح الباب تلقائيًا من العمل بشكل صحيح. قم بمد قدمي ضبط المستوى الأماميتين بالكامل بحيث تكونان في اتصال ثابت بالأرض. اتبع التعليمات الموجودة في قسم محاذاة الباب لرفع باب الثلاجة الأيسر حتى يصبح عماد الباب يعمل بشكل صحيح مرة أخرى. قم بضبط باب الثلاجة الأيمن ليتم محاذاته مع باب الثلاجة الأيسر.
المصباح الداخلي في الجهاز لا يضيء.	عطل في المصباح • أغلق الباب وأعد فتحه. إذا لم يتم تشغيل المصباح، فيرجى الاتصال بمركز معلومات العملاء في شركة LG Electronics. لا تحاول فك المصباح.

الضجيج

الأعراض	السبب المحتمل والحل
الجهاز صاخب ويصدر أصواتًا غير طبيعية.	هل تم تثبيت الجهاز على أرضية ضعيفة أو غير مستوية بشكل صحيح؟ • قم بتثبيت الجهاز على أرضية صلبة ومستوية.
	هل تلامس الجهة الخلفية من الجهاز الحائط؟ • اضبط وضع التثبيت للسماح بمساحة محيطية كافية حول الجهاز.
	هل الأشياء مبعثرة خلف الجهاز؟ • أزل الأشياء المبعثرة من خلف الجهاز.
	هل يوجد كائن على الجزء العلوي من الجهاز؟ • أزل الكائن الموجود على الجزء العلوي من الجهاز.
أصوات الطقطقة	سيصدر التحكم في إزالة الصفيح طقطقة عند بدء دورة إزالة الصفيح التلقائي وانتهاء الدورة. سيصدر التحكم في الترموستات (أو التحكم في الجهاز في بعض الطرز) أيضًا طقطقة عند تشغيل الدورة وإيقافها. • تشغيل عادي
أصوات قعقة	قد تصدر أصوات القعقة من تدفق الجهاز، أو خط المياه في الجزء الخلفي من الوحدة (للطرز الرأسية فقط)، أو العناصر المخزنة حول الجهاز. • تشغيل عادي
	الجهاز غير مستقر بشكل متساوي على الأرضية. • الأرضية ضعيفة أو غير مستوية أو أرجل التسوية تحتاج إلى تعديل. انظر قسم محاذاة الباب.
	الجهاز المزود بضغوط قد يتحرك أثناء التشغيل. • عملية التشغيل الطبيعية. في حال كان الضغوط لا يتوقف عن القعقة بعد ثلاث ثوانٍ، قم بإيقاف تشغيل الطاقة للجهاز ثم قم بتشغيلها مرة أخرى.
أصوات أزيز	ينشر محرك مروحة المبخّر الهواء داخل وحدات المجمد والتلاجة. • تشغيل عادي
	يتم دفع الهواء عبر المكثف بواسطة مروحة المكثف. • تشغيل عادي
أصوات غرغرة	تدفع الجهاز خلال نظام التبريد. • تشغيل عادي
أصوات فرقة	انكماش الجدران الداخلية وتوسعها بسبب التغيرات في درجة الحرارة. • تشغيل عادي
الاهتزاز	في حال كان الجزء الجانبي أو الخلفي من الجهاز يلامس خزانة أو حائط، قد تُصدر بعض الاهتزازات العادية صوتًا مسموعًا. • للقضاء على الصوت، تأكد من أن الأجزاء الجانبية والجزء الخلفي لا يلامس أي حائط أو خزانة.
ظهور صوت طنين صادر من خزان المياه (للطرز غير الرأسية فقط)	يمكن أن تسمع صوت طنين الصمام الصادر من خزان المياه في حال تشغيل صانع الثلج وكان خزان المياه فارغًا. • املا خزان المياه أو قم بإيقاف تشغيل صانع الثلج.

الأعراض	السبب المحتمل والحل
جهازك المنزلي أو هاتفك الذكي غير متصلين بشبكة Wi-Fi.	<p>كلمة المرور للاتصال بشبكة Wi-Fi التي تحاول الاتصال بها غير صحيحة.</p> <ul style="list-style-type: none"> • ائثر على شبكة Wi-Fi المتصلة بهاتفك الذكي ثم قم بإزالتها، ثم سجل جهازك على LG ThinQ.
	<p>بيانات الهاتف المحمول في هاتفك الذكي مُفَعَّلة.</p> <ul style="list-style-type: none"> • أوقف بيانات الهاتف المحمول على هاتفك الذكي وسجل الجهاز باستخدام شبكة Wi-Fi.
	<p>لم يتم إعداد اسم الشبكة اللاسلكية (SSID) بشكل صحيح.</p> <ul style="list-style-type: none"> • يجب أن يكون اسم الشبكة اللاسلكية (SSID) مكوناً من أحرف وأرقام باللغة الإنجليزية. (لا تستخدم رموزاً خاصة)
	<p>تردد جهاز التوجيه ليس 2.4 غيغا هرتز.</p> <ul style="list-style-type: none"> • يتم دعم جهاز التوجيه بتردد 2.4 غيغا هرتز فقط. اضبط جهاز التوجيه اللاسلكي على 2.4 غيغا هرتز ثم وصل الجهاز بجهاز التوجيه اللاسلكي. للتحقق من تردد جهاز التوجيه، راجع مزودو خدمة الإنترنت الخاص بك أو مصنع جهاز التوجيه.
	<p>المسافة بين الجهاز وجهاز التوجيه أبعد من اللازم.</p> <ul style="list-style-type: none"> • إذا كانت المسافة بين الجهاز وجهاز التوجيه أبعد من اللازم، قد تكون الإشارة ضعيفة وقد يتعذر تكوينه بشكل صحيح. انقل جهاز التوجيه من مكانه حتى يصبح أقرب إلى الجهاز.

