



# HƯỚNG DẪN SỬ DỤNG

# TỦ LẠNH & TỦ

# ĐÔNG LẠNH

---



Trước khi bắt đầu lắp đặt, hãy đọc kỹ những hướng dẫn này. Điều này sẽ đơn giản hoá quá trình lắp đặt và đảm bảo sản phẩm được lắp đặt đúng cách và an toàn. Để hướng dẫn này ở gần sản phẩm sau khi lắp đặt để sau này tham khảo.

**TIẾNG VIỆT**



MFL71728020  
Rev.00\_052223

[www.lg.com](http://www.lg.com)

Copyright © 2023 LG Electronics Inc. All Rights Reserved.

# MỤC LỤC

Hướng dẫn này có thể có các hình ảnh hoặc nội dung khác với kiểu máy mà bạn đã mua.

Hướng dẫn sử dụng này có thể được thay đổi bởi nhà sản xuất.

## HƯỚNG DẪN AN TOÀN

ĐỌC TOÀN BỘ HƯỚNG DẪN TRƯỚC KHI SỬ DỤNG .....	3
CẢNH BÁO .....	3
THẬN TRỌNG .....	8

## LẮP ĐẶT

Trước khi lắp đặt .....	11
Tạo bề mặt bằng phẳng đặt thiết bị .....	11
Bật điện thiết bị .....	12
Di chuyển thiết bị để chuyển vị trí .....	12

## VẬN HÀNH

Trước khi sử dụng .....	13
Đặc điểm sản phẩm .....	16
Bảng Điều khiển .....	19
Thiết bị lấy nước ngoài .....	21
Khay đá di chuyển linh hoạt .....	23
Door in Door .....	24
Ngăn kéo ngăn mát .....	25
Giỏ gắn ở cửa .....	25
Kệ .....	25

## CHỨC NĂNG THÔNG MINH

Ứng dụng LG ThinQ .....	26
Chẩn đoán thông minh .....	27

## BẢO TRÌ

Vệ sinh .....	29
Hộp khử mùi .....	30

## XỬ LÝ SỰ CỐ

Trước khi gọi trung tâm dịch vụ .....	31
---------------------------------------	----

# HƯỚNG DẪN AN TOÀN

## ĐỌC TOÀN BỘ HƯỚNG DẪN TRƯỚC KHI SỬ DỤNG

Các hướng dẫn an toàn sau đây nhằm mục đích ngăn chặn các rủi ro hoặc hư hỏng không thể lường trước từ việc vận hành sản phẩm không an toàn hoặc không đúng cách. Các hướng dẫn được chia thành hai phần 'CẢNH BÁO' và 'THẬN TRỌNG' như được mô tả bên dưới.

### Thông báo an toàn



Biểu tượng này được hiển thị để cho biết các vấn đề và thao tác vận hành có thể gây ra rủi ro. Hãy đọc cẩn thận phần có biểu tượng này và thực hiện theo các hướng dẫn để tránh rủi ro.



#### CẢNH BÁO

Biểu tượng này cho biết nếu không thực hiện theo các hướng dẫn có thể gây ra thương tích nghiêm trọng hoặc tử vong.



#### THẬN TRỌNG

Biểu tượng này cho biết nếu không thực hiện theo các hướng dẫn có thể gây ra thương tích nhẹ hoặc hư hỏng sản phẩm.

## CẢNH BÁO

### CẢNH BÁO

- Để giảm rủi ro cháy, nổ, tử vong, điện giật, thương tích hoặc bỏng ở người khi sử dụng sản phẩm này, hãy thực hiện theo các biện pháp phòng ngừa cơ bản, bao gồm các điều sau:

### An toàn về Kỹ thuật

- Thiết bị này không nhằm dành cho những người (bao gồm trẻ em) có năng lực thể chất, giác quan hoặc tinh thần bị suy giảm, hoặc thiếu

kinh nghiệm và kiến thức sử dụng nếu họ không có sự giám sát hoặc hướng dẫn liên quan đến việc sử dụng thiết bị từ người chịu trách nhiệm về sự an toàn của họ. Trẻ em cần phải được giám sát để đảm bảo rằng các bé không chơi đùa với thiết bị.

- Thiết bị này nhằm để sử dụng trong gia đình và các ứng dụng tương tự như:
  - khu bếp cho nhân viên trong cửa hàng, văn phòng và các môi trường làm việc khác;
  - gia đình nông thôn, dành cho khách hàng trong khách sạn, nhà nghỉ và các loại hình cơ sở lưu trú khác;
  - các loại hình cơ sở lưu trú cung cấp chỗ nghỉ qua đêm kèm bữa sáng;
  - ứng dụng phục vụ ăn uống và các ứng dụng phi bán lẻ tương tự.



Đây là biểu tượng cảnh báo vật liệu dễ bắt lửa gây cháy nếu người dùng không cẩn thận.

- Thiết bị này chứa một lượng nhỏ môi chất làm lạnh isobutane (R600a) nhưng vẫn là khí dễ cháy. Khi vận chuyển và lắp đặt thiết bị, cần cẩn thận để đảm bảo rằng không có bộ phận của mạch làm lạnh bị hư hỏng.
- Chất làm lạnh và khí thổi cách điện được sử dụng trong thiết bị cần phải được xử lý đặc biệt. Tham khảo ý kiến các đại lý dịch vụ hoặc một người có trình độ tương tự trước khi xử lý chúng.
- Đừng làm hỏng mạch làm lạnh.
- Nếu dây điện bị hỏng hoặc lỏng ổ cắm bị lỏng, không dùng dây điện đó và liên hệ với trung tâm dịch vụ được ủy quyền.
- Không đặt ổ cắm rời nhiều cổng hoặc nguồn cấp điện di động ở phía sau thiết bị.
- Cắm chặt phích cắm vào ổ cắm sau khi loại bỏ sạch hơi ẩm và bụi bẩn.
- Tuyệt đối không rút phích cắm thiết bị khỏi nguồn điện bằng cách kéo dây điện. Luôn cầm chặt phích cắm và kéo thẳng phích cắm ra khỏi ổ cắm.

- Giữ các lỗ thông gió, và các kết cấu gắn liền trong hoặc bên cạnh thiết bị sạch sẽ, không bị tắc nghẽn.
- Không bảo quản chất nổ như bình xon khí chứa nhiên liệu dễ cháy trong thiết bị này.
- Đừng nghiêng thiết bị để kéo hoặc đẩy khi vận chuyển.
- Phải đảm bảo dây cắm điện không bị vướng hay hư hỏng khi đặt thiết bị.
- Không sử dụng các thiết bị máy móc hoặc các phương tiện khác để đẩy nhanh quá trình tan băng.
- Không sử dụng máy sấy tóc để làm khô bên trong của thiết bị hoặc đặt một ngọn nến bên trong để loại bỏ mùi.
- Không sử dụng các thiết bị điện bên trong khoang bảo quản thực phẩm của thiết bị, trừ khi chúng là khuyến nghị của nhà sản xuất.
- Hãy chắc chắn rằng không một phần nào của cơ thể như bàn tay hoặc bàn chân bị mắc kẹt trong khi di chuyển thiết bị.
- Rút dây điện trước khi vệ sinh bên trong hoặc bên ngoài thiết bị.
- Không phun nước hoặc các chất dễ cháy (kem đánh răng, rượu, dung môi, benzen, chất lỏng dễ cháy, ăn mòn, vv) lên trên nội thất hoặc ngoại thất của thiết bị để làm sạch nó.
- Không làm sạch thiết bị với bàn chải, khăn lau hoặc bọt biển với bề mặt thô ráp hoặc được làm bằng vật liệu kim loại.
- Chỉ nhân viên bảo dưỡng có trình độ của trung tâm dịch vụ LG Electronics mới được tháo rời hoặc sửa chữa thiết bị.

## **Nguy cơ hỏa hoạn và vật liệu dễ cháy**

- Nếu phát hiện có chỗ rò rỉ, cần tránh bất kỳ sự tiếp xúc nào với ngọn lửa hoặc các nguồn có khả năng đánh lửa và không khí trong phòng mà thiết bị được đặt trong vài phút. Để tránh việc tạo ra một hỗn hợp khí gas dễ cháy khi mạch làm lạnh bị rò rỉ, kích thước của phòng đặt thiết bị phải tương ứng với số lượng chất làm lạnh sử dụng trong thiết bị. Phòng phải đảm bảo 1m<sup>2</sup> cho mỗi 8g R600a chất làm lạnh bên trong thiết bị.
- Chất làm lạnh rò rỉ ra khỏi ống nước có thể bốc cháy hoặc gây ra một vụ nổ.

- Lượng chất làm lạnh trong thiết bị của bạn được hiển thị trên bảng thông số kỹ thuật bên trong thiết bị.

### Lắp đặt

- Thiết bị này chỉ nên được vận chuyển bởi hai hoặc nhiều người để giữ thiết bị một cách chắc chắn.
- Đặt thiết bị trên sàn chắc chắn và bằng phẳng.
- Không lắp đặt thiết bị ở nơi có nhiều bụi và ẩm thấp. Không lắp đặt hoặc bảo quản thiết bị ở bất kỳ khu vực ngoài trời hoặc ở bất kỳ chỗ nào chịu tác động của điều kiện thời tiết như ánh sáng mặt trời trực tiếp, gió, mưa hoặc nhiệt độ dưới mức đóng băng.
- Không đặt thiết bị dưới ánh sáng mặt trời trực tiếp hoặc tiếp xúc với sức nóng từ các thiết bị tỏa nhiệt như bếp lò hoặc lò sưởi.
- Hãy cẩn thận không để hở phía sau của thiết bị khi lắp đặt.
- Lắp đặt thiết bị ở nơi dễ rút phích cắm của thiết bị.
- Hãy cẩn thận không để thiết bị cửa rơi ra khi lắp ráp hoặc tháo gỡ.
- Hãy cẩn thận không để móp, trầy xước, hoặc làm hỏng cáp điện trong quá trình lắp ráp hoặc tháo gỡ cửa thiết bị.
- Không để vật nhọn chọc vào phích cắm điện hoặc để thiết bị đè lên phích cắm điện.
- Không thay đổi hoặc nối dài dây điện.
- Đảm bảo ổ cắm điện được nối đất đúng cách và chân nối đất trên dây điện không bị hư hỏng hoặc tháo khỏi ổ cắm điện. Để biết thêm chi tiết về việc nối đất, hãy liên hệ tới trung tâm thông tin khách hàng của LG Electronics.
- Thiết bị này được trang bị dây điện có dây dẫn nối đất và phích cắm nối đất. Phích cắm phải được cắm vào ổ cắm phù hợp, được lắp đặt và nối đất theo toàn bộ các quy tắc và quy định trong nước.
- Tuyệt đối không được khởi động thiết bị có dấu hiệu hư hỏng. Nếu nghi ngờ, hãy tham khảo ý kiến đại lý của bạn.
- Để tất cả vật liệu đóng gói (chẳng hạn như túi nhựa và xốp) cách xa trẻ em. Vật liệu đóng gói có thể gây ngạt thở.

- Không cắm thiết bị vào ổ cắm đa cổng mà không có cáp điện (được cắm).
- Các thiết bị phải được nối với một đường dây điện chuyên dụng được nối cầu chì riêng.
- Không sử dụng ổ cắm (rời) đa cổng không được nối đất đúng cách. Ổ cắm phải tuân thủ các thông số kỹ thuật của thiết bị và chỉ được sử dụng cho thiết bị.

## Vận hành

- Không sử dụng thiết bị cho mục đích khác (bảo quản các vật liệu y tế hoặc thí nghiệm hay để vận chuyển) ngoài việc sử dụng để bảo quản thực phẩm của gia đình.
- Nếu nước thâm nhập vào các bộ phận điện của thiết bị, hãy rút phích cắm điện và liên hệ với trung tâm thông tin khách hàng của LG Electronics.
- Rút phích cắm điện khi có giông bão nghiêm trọng, hoặc khi không sử dụng trong một thời gian dài.
- Không được chạm vào phích cắm hoặc các phần điều khiển thiết bị bằng tay ướt.
- Không được gập cong dây điện quá mức hoặc đặt một vật nặng lên dây.
- Ngay lập tức rút phích điện ra và liên hệ với trung tâm thông tin khách hàng LG Electronics nếu bạn phát hiện ra một âm thanh kỳ lạ, mùi, hoặc khói bốc ra khỏi thiết bị.
- Không được đặt bàn tay hay các vật kim loại bên trong khu vực tỏa ra không khí lạnh, lên nắp hoặc lưới tản nhiệt ở phía sau.
- Không tác dụng lực mạnh hoặc tác động vào nắp phía sau của thiết bị.
- Hãy cẩn thận trẻ em ở gần khi bạn mở hoặc đóng cửa thiết bị. Cánh cửa có thể va vào trẻ em và gây thương tích.
- Cẩn thận không để trẻ em bị mắc kẹt bên trong thiết bị. Trẻ em bị mắc kẹt bên trong thiết bị này có thể bị ngạt thở.
- Không đặt các loài động vật, chẳng hạn như thú cưng vào trong thiết bị.

- Không đặt các vật nặng hoặc dễ vỡ, thùng chứa chất lỏng, chất dễ cháy, các vật dễ cháy (như nến, đèn, v.v.), hoặc các thiết bị sưởi ấm (như bếp lò, lò sưởi, v.v.) lên trên thiết bị.
- Không đặt bất kỳ thiết bị điện tử (như máy sưởi và điện thoại di động) bên trong thiết bị.
- Nếu bị rò rỉ gas (isobutane, propane, khí thiên nhiên, v.v.), không chạm vào thiết bị hoặc phích cắm và lập tức thông gió cho khu vực. Thiết bị này sử dụng gas môi chất làm lạnh (isobutane, R600a). Mặc dù thiết bị sử dụng một lượng nhỏ khí gas nhưng đây vẫn là khí dễ cháy. Rò rỉ gas trong khi vận chuyển, lắp đặt hay vận hành thiết bị có thể gây cháy, nổ hoặc thương tật nếu phát sinh tia lửa.
- Không sử dụng hoặc bảo quản các chất dễ cháy hay bắt cháy (ví dụ benzen, cồn, hóa chất, LPG, bình xịt dễ cháy, thuốc trừ sâu, chất làm sạch không khí, mỹ phẩm, vv) gần thiết bị.
- Thiết bị này tích hợp nối đất để phục vụ các mục đích chức năng.
- Chỉ nối với nguồn cấp nước uống được.
  - Nếu kết nối với nguồn cấp nước thì chỉ được kết nối với nguồn cấp nước sinh hoạt.
- Chỉ đổ nước uống.
  - Nếu sử dụng máy làm đá hoặc bình chứa nước của bộ phân phối, hãy đảm bảo chỉ đổ đầy bằng nước sinh hoạt.

### Tiêu hủy

- Khi bỏ thiết bị đi, cần loại bỏ các miếng đệm cửa và để lại kệ và giỏ tại chỗ và để trẻ em tránh xa khỏi thiết bị.

## THẬN TRỌNG

### THẬN TRỌNG

- Để giảm thiểu những rủi ro có thể gây ra thương tích nhỏ cho người, hoặc làm thiết bị hoạt động sai chức năng cũng như hư hỏng sản phẩm hoặc tài sản khi sử dụng sản phẩm này, hãy thực hiện các biện pháp phòng ngừa cơ bản, bao gồm các điều sau:
-

## Lắp đặt

- Sau khi tháo dỡ, hãy kiểm tra thiết bị xem có bất kỳ hư hỏng nào có thể xảy ra trong quá trình vận chuyển hay không.
- Chờ ít nhất 3-4 giờ để đảm bảo mạch chất làm lạnh hoạt động hiệu quả.
- Thiết bị này không yêu cầu thay đổi lắp đặt hoặc sử dụng theo độ cao.

## Vận hành

- Đừng chạm vào thực phẩm đông lạnh hoặc các bộ phận kim loại trong ngăn đá bằng tay ướt hoặc ẩm. Nó có thể gây tê cóng.
- Không đặt hộp đựng, chai lọ thủy tinh hay đồ hộp (đặc biệt là hộp đựng đồ uống có ga) trong ngăn đá, kệ hoặc khay đá sẽ tiếp xúc với nhiệt độ dưới mức đóng băng. Chất bên trong có thể giãn nở khi được cấp đông, làm vỡ hộp đựng và gây thương tích.
- Kính cường lực ở mặt trước của cửa thiết bị hoặc cửa kệ có thể bị vỡ do tác động. Nếu kính bị vỡ, không được chạm tay vào.
- Không treo đồ lên cửa thiết bị, khoang bảo quản, hoặc leo lên trên đó.
- Không bảo quản một số lượng lớn chai nước hoặc bình đựng đồ ăn phụ ở giỏ cửa.
- Không mở hoặc đóng cửa bằng lực quá mức cần thiết.
- Nếu bản lề cửa của thiết bị bị hỏng hoặc hoạt động không đúng cách, hãy ngưng sử dụng thiết bị và liên hệ với trung tâm dịch vụ được ủy quyền.
- Ngăn chặn không để động vật gặm nhấm dây điện hoặc ống nước.
- Tuyệt đối không ăn thực phẩm cấp đông ngay sau khi lấy ra từ ngăn đá. Có nguy cơ bị tê cóng hoặc hình thành các vết phỏng rộp do tê cóng. **SƠ CỨU:** Lập tức để phần bị thương dưới vòi nước chảy. Không được bóc ra.
- Đảm bảo không để tay hoặc chân bị kẹp khi mở hoặc đóng cửa hoặc cửa trong cửa của thiết bị.

### **Bảo trì**

- Thiết bị này được trang bị đèn LED bên trong được bảo hành miễn phí. Không được tháo vỏ đèn hay đèn LED để sửa chữa hoặc thay đổi. Hãy liên hệ với trung tâm thông tin khách hàng của LG Electronics.
- Không lau kệ hoặc nắp thủy tinh bằng nước ấm khi chúng đang lạnh. Chúng có thể bị vỡ nếu tiếp xúc với nhiệt độ thay đổi đột ngột.
- Không lắp kệ lộn ngược. Kệ có thể rơi xuống.
- Nếu hình thành băng trong ngăn đá, vui lòng liên hệ với dịch vụ khách hàng của LG Electronics. Không sử dụng các vật có cạnh sắc để loại bỏ sương hoặc băng tích tụ. Không sử dụng bình xịt, các thiết bị làm nóng bằng điện như quạt sưởi, máy sấy tóc, máy làm sạch bằng hơi nước hoặc các nguồn nhiệt khác để rã đông. Các bộ phận bằng nhựa có thể biến dạng.
- Loại bỏ lớp băng bên trong khay đá trong ngăn đá bằng cách ngắt điện trong một khoảng thời gian

# LẮP ĐẶT

## Trước khi lắp đặt

### Kích thước và Khoảng cách

Khoảng cách quá nhỏ so với các vật xung quanh có thể làm giảm khả năng đóng băng và tăng chi phí điện. Giữ khoảng cách trên 50 mm từ phía sau thiết bị đến tường khi lắp đặt thiết bị.

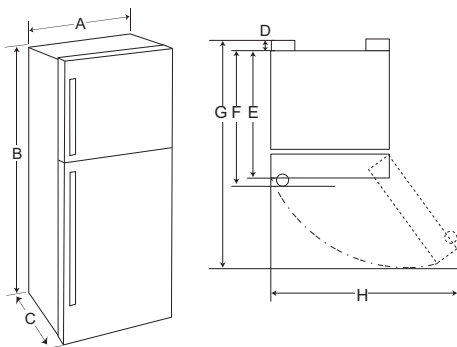

-	Loại (mm)				
	a	b	c	d	e
A	780	780	780	700	700
B	1800	1800	1720	1680	1680
C	730	700	730	730	700
D	27	27	27	27	27
E	673	673	673	673	673
F	703	-	703	703	-
G	1420	1420	1420	1340	1340
H	1390	1340	1390	1250	1210

### LƯU Ý

- Bạn có thể xác định loại thiết bị đó bằng cách quan sát nhãn bên trong thiết bị.

## Nhiệt độ xung quanh

- Thiết bị được thiết kế để hoạt động trong phạm vi giới hạn của nhiệt độ môi trường xung quanh, phụ thuộc vào vùng khí hậu.
- Nhiệt độ bên trong có thể bị ảnh hưởng bởi vị trí của thiết bị, nhiệt độ xung quanh, tần suất mở cửa v.v.
- Các lớp khí hậu có thể được tìm thấy trên nhãn đánh giá.

Lớp khí hậu	Nhiệt độ môi trường xung quanh °C
SN (Ôn đới mở rộng)	+10 - +32
N (Ôn đới)	+16 - +32
ST (Cận nhiệt đới)	+16 - +38 / +18 - +38**
T (Nhiệt đới)	+10 - +43* / +16 - +43 / +18 - +43**

\* Úc, Ấn Độ, Kenya

\*\* Argentina

### LƯU Ý

- Các thiết bị được xếp hạng từ SN đến T được sử dụng ở nhiệt độ môi trường xung quanh từ 10°C đến 43°C.

## Tạo bề mặt bằng phẳng đặt thiết bị

### Chỉnh chân điều chỉnh độ cao

Trong trường hợp thiết bị có vẻ không chắc chắn hoặc các cửa không thể đóng lại dễ dàng, hãy tiến hành chỉnh độ nghiêng của thiết bị theo hướng dẫn bên dưới.

- 1 Xoay chân điều chỉnh độ cao theo chiều kim đồng hồ để nâng cạnh bên thiết bị lên hoặc ngược chiều kim đồng hồ để hạ xuống.

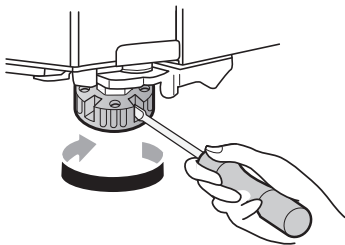

- 2 Mở cửa tủ và kiểm tra để đảm bảo cửa đóng dễ dàng.

### LƯU Ý

- Có thể không chỉnh cửa cho cân bằng được khi sàn không bằng phẳng hoặc có cấu trúc xây dựng yếu hoặc kém.
- Tủ lạnh có trọng lượng lớn và nên được lắp đặt trên bề mặt cứng, rắn chắc.
- Một số loại sàn gỗ có thể gây khó khăn khi chỉnh cân bằng nếu sàn bị uốn cong quá mức.

## Bật điện thiết bị

### Nối điện cho thiết bị

Để bật thiết bị, hãy cắm phích cắm vào ổ cắm điện. Không cắm thêm thiết bị khác trên cùng ổ cắm.

### LƯU Ý

- Sau khi nối dây nguồn (hoặc phích cắm) vào ổ cắm, chờ 3 hoặc 4 giờ trước khi bạn đặt thực phẩm vào trong thiết bị. Nếu bạn đặt thực phẩm vào trước khi thiết bị đã mát hoàn toàn, thực phẩm của bạn có thể bị hỏng.
- Sau khi tắt thiết bị, hãy rút phích cắm khỏi ổ cắm điện.

## Di chuyển thiết bị để chuyển vị trí

### Di chuyển thiết bị

- 1 Lấy toàn bộ thực phẩm bên trong thiết bị ra.
- 2 Rút phích cắm điện ra, chèn và cố định nó vào móc gài phích cắm ở phía sau hoặc phía trên của thiết bị.
- 3 Dùng băng dính cố định các bộ phận như các kệ và tay nắm cửa để ngăn cho chúng rơi khi di chuyển thiết bị.
- 4 Phải có nhiều hơn hai người để di chuyển thiết bị cẩn thận. Khi vận chuyển thiết bị trên một quãng đường dài, cần giữ cho thiết bị đứng thẳng.
- 5 Sau khi lắp đặt thiết bị, hãy cắm phích cắm vào ổ cắm chính và bật lên.

# VẬN HÀNH

## Trước khi sử dụng

### Lưu ý khi Vận hành

- Trước khi cho thực phẩm vào thiết bị, hãy vệ sinh bên trong và bên ngoài thiết bị bằng nước ấm và nước tẩy rửa nhẹ để loại bỏ cặn trong quá trình sản xuất.
- Người dùng cần lưu ý rằng sương giá có thể hình thành nếu cửa chưa được đóng hoàn toàn hoặc, độ ẩm cao vào mùa hè.
- Đảm bảo có đủ không gian giữa thực phẩm được bảo quản trên khay hoặc giỏ cửa để cửa được đóng hoàn toàn.
- Việc mở cửa trong thời gian dài có thể làm tăng đáng kể nhiệt độ trong các ngăn của thiết bị.
- Nếu để trống tủ lạnh trong thời gian dài, hãy tắt nguồn, rã đông, vệ sinh, lau khô và để cửa mở để tránh nấm mốc phát triển bên trong thiết bị.
- Lưu ý rằng sự gia tăng nhiệt độ sau khi rã đông có một phạm vi cho phép trong thông số kỹ thuật của thiết bị. Nếu bạn muốn giảm thiểu tác động của sự gia tăng nhiệt độ này lên thực phẩm được bảo quản, hãy đóng kín hoặc bọc thực phẩm bằng nhiều lớp.

### Cảnh báo Cửa mở

Tính năng này chỉ có ở một số mẫu máy.  
 Âm thanh báo động phát 3 lần cách nhau 30 giây nếu cửa vẫn mở hay chưa đóng chặt trong vòng 1 phút.

### LƯU Ý

- Liên hệ với trung tâm thông tin khách hàng của LG Electronics nếu âm thanh báo động vẫn tiếp tục ngay cả sau khi đóng tất cả các cửa.

### Phát hiện sự cố

Thiết bị có thể tự động phát hiện các vấn đề trong quá trình hoạt động.

### LƯU Ý

- Nếu một vấn đề được phát hiện, thiết bị sẽ không hoạt động và một mã lỗi sẽ được hiển thị ngay khi ấn vào một nút nào đó.
- Nếu màn hình chỉ báo mã lỗi, không tắt nguồn điện. Hãy liên hệ ngay với trung tâm thông tin khách hàng của LG Electronics và thông báo mã lỗi. Nếu bạn tắt nguồn điện, các kỹ thuật viên sửa chữa tại trung tâm thông tin khách hàng của LG Electronics có thể gặp khó khăn trong việc tìm ra vấn đề.

### Đề xuất để Tiết kiệm Năng lượng

- Để sử dụng năng lượng hiệu quả nhất, giữ tất cả các bộ phận bên trong (ví dụ: cửa bình đựng, ngăn kéo và khay) ở vị trí ban đầu của chúng.
- Đảm bảo có đủ không gian giữa các loại thực phẩm được bảo quản. Điều này cho phép không khí lạnh lưu thông đều và làm giảm hóa đơn tiền điện.
- Bảo quản thực phẩm nóng chỉ sau khi nó đã nguội để ngăn chặn sương hoặc sương giá.
- Khi bảo quản thực phẩm trong ngăn đá, đặt nhiệt độ của ngăn đá thấp hơn nhiệt độ ghi trên thực phẩm.
- Không cài đặt nhiệt độ thiết bị thấp hơn mức cần thiết.
- Đừng để thực phẩm gần cảm biến nhiệt độ của ngăn mát. Giữ khoảng cách ít nhất 3 cm từ cảm biến.

### Bảo quản hiệu quả thực phẩm

- Thực phẩm có thể đóng băng hoặc hỏng nếu được bảo quản ở nhiệt độ không phù hợp. Hãy cài đặt tủ lạnh ở mức nhiệt độ phù hợp với thực phẩm được bảo quản.
- Bảo quản thực phẩm đông lạnh hoặc thực phẩm lạnh trong hộp kín.

- Kiểm tra ngày hết hạn và nhãn (hướng dẫn bảo quản) trước khi bảo quản thức ăn trong thiết bị.
- Không bảo quản thực phẩm trong khoảng thời gian dài nếu là thực phẩm dễ bị hỏng ở nhiệt độ thấp.
- Không để thực phẩm chưa cấp đông tiếp xúc trực tiếp với thực phẩm đã cấp đông. Không bảo quản quá nhiều thực phẩm tươi sống.
  - Tham khảo công suất cấp đông tối đa của thiết bị trên nhãn công suất bên trong ngăn mát.
  - Nếu bạn muốn cấp đông thực phẩm trong nhiều ngày, hãy chỉ trữ tối đa khoảng 2/3 công suất cấp đông tối đa.
- Cấp đông thực phẩm với số lượng vừa đủ để cấp đông nhanh hơn, rã đông và chế biến dễ dàng hơn.
- Đặt thực phẩm lạnh hoặc thực phẩm đông lạnh vào ngăn mát hoặc ngăn đá ngay lập tức sau khi mua.
- Đựng thịt và cá sống bằng các hộp chứa thích hợp trong tủ lạnh sao cho các thực phẩm này không tiếp xúc hoặc rỉ nước lên thực phẩm khác.
- Có thể đặt thực phẩm lạnh và các món thực phẩm khác trên ngăn đựng rau.
- Tránh làm đông lại thực phẩm đã được rã đông hoàn toàn. Làm đông lại thực phẩm đã được rã đông hoàn toàn có thể khiến thực phẩm bị giảm mùi vị và dinh dưỡng.
  - Chỉ lấy ra lượng thực phẩm cần thiết. Nhanh chóng sử dụng thực phẩm đã rã đông. Chỉ cấp đông lại thực phẩm sau khi đã nấu chín.
- Làm nguội thức ăn nóng trước khi cho vào bảo quản. Nếu quá nhiều thức ăn nóng được đặt bên trong, nhiệt độ bên trong của thiết bị có thể tăng và ảnh hưởng không tốt đến các loại thực phẩm khác được bảo quản trong thiết bị.
- Đừng để thiết bị quá đầy. Không khí lạnh không thể lưu thông tốt nếu thiết bị quá đầy.
- Nếu bạn đặt nhiệt độ quá thấp đối với thực phẩm, nó có thể bị đóng đá. Đừng đặt nhiệt độ thấp hơn nhiệt độ cần thiết để thực phẩm được bảo quản đúng cách.
- Nếu có khoang ướp lạnh trong thiết bị, không nên chứa rau quả có hàm lượng ẩm cao hơn trong các khoang lạnh vì chúng có thể đóng băng do nhiệt độ thấp hơn.
- Luôn thực hiện theo hướng dẫn của nhà sản xuất thực phẩm về thời hạn bảo quản cho phép của thực phẩm đông lạnh. Không vượt quá thời gian bảo quản thực phẩm khuyến nghị.
  - Ghi ngày bảo quản, thời hạn bảo quản cho phép, tên thực phẩm lên bao bì để tránh quá hạn bảo quản.
- Trong trường hợp mất điện, hãy gọi cho công ty điện lực và hỏi xem sẽ kéo dài bao lâu.
  - Bạn nên tránh mở cửa trong khi bị mất điện.
  - Khi nguồn điện trở lại bình thường, hãy kiểm tra tình trạng của thực phẩm.
  - Nếu mất điện lâu hơn, đặc biệt là vào những tháng hè, vui lòng thực hiện theo các hướng dẫn sau:
    - Không cho thêm thực phẩm vào thiết bị trong thời gian mất điện.
    - Nếu có thông báo mất điện và dự kiến sẽ kéo dài hơn 10 giờ, hãy chuẩn bị một ít đá và cho vào hộp đựng ở ngăn trên cùng của ngăn mát.
    - Do sự gia tăng nhiệt độ trong thiết bị khi mất điện hoặc sự cố khác, thời hạn sử dụng và chất lượng của thực phẩm sẽ giảm. Nếu cần, hãy chế biến thực phẩm đã rã đông và làm đông lạnh lại ở trạng thái đã nấu chín.

### Công suất làm đông lạnh tối đa

- Để có khả năng cấp đông tối đa, hãy đặt nhiệt độ ngăn đá ở mức lạnh nhất.
- Chức năng **Express Freeze** giúp ngăn đá đạt công suất tối đa. Chức năng này thường kéo dài đến 24 giờ và sẽ tự động tắt.
- Phải bật chức năng **Express Freeze** trong 2 giờ trước khi cho sản phẩm tươi sống vào ngăn đá.
- Để cấp đông nhanh thực phẩm, hãy bảo quản thực phẩm ở ngăn dưới. Thực phẩm sẽ cấp đông nhanh nhất ở khu vực này.
- Để không khí lưu thông tốt hơn, lắp tất cả các bộ phận bên trong như giỏ, ngăn kéo và khay.

---

### LƯU Ý

- Công suất cấp đông tối đa của thiết bị được ghi trên nhãn công suất bên trong ngăn mát.
-

## Làm đông lạnh lượng thực phẩm tối đa

Nếu cần bảo quản lượng thực phẩm lớn thì nên lấy máy làm đá ra khỏi thiết bị và xếp trực tiếp thực phẩm lên các khay đông lạnh trong ngăn đá.

### LƯU Ý

- Cho máy làm đá vào đúng vị trí.

## Ngăn hai sao

- Có thể sử dụng khu vực giỏ hoặc ngăn hai sao (\*\*\*) để bảo quản đá và thực phẩm từ  $-12^{\circ}\text{C}$  đến  $-18^{\circ}\text{C}$  trong thời gian ngắn.
- Các ngăn thực phẩm đông lạnh hai sao phù hợp cho việc bảo quản thực phẩm đông lạnh sẵn, bảo quản hoặc làm kem và làm đá viên.
- Các ngăn hai sao không phù hợp cho việc làm đông lạnh thực phẩm tươi sống.

## Đặc điểm sản phẩm

Hình dạng hoặc các thành phần cấu tạo của thiết bị có thể khác nhau giữa các cấu hình.

### Bên trong (Hai sao \*\*)

\*1 Tính năng này chỉ có ở một số mẫu máy.

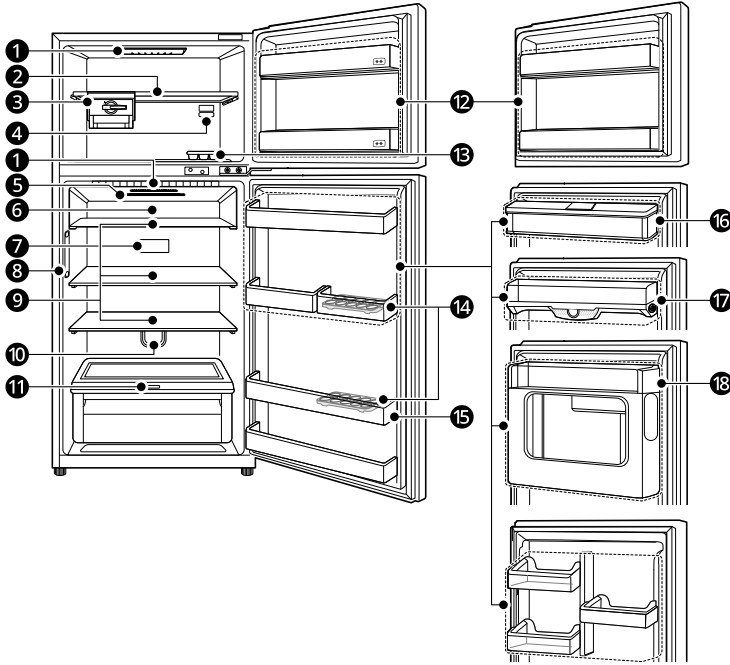

#### ❶ Đèn LED\*<sup>1</sup>

Đèn LED bên trong thiết bị sẽ sáng khi bạn mở cửa.

#### ❷ Khay ngăn đá

Đây là nơi có thể bảo quản các loại thực phẩm đông lạnh như thịt, cá và kem.

#### ❸ Khay đá di chuyển linh hoạt\*<sup>1</sup>

Đây là nơi mà đá được sản xuất và bảo quản.

- Bạn có thể trượt máy làm đá dọc theo khay từ bên này sang bên kia đến vị trí mong muốn bất kỳ.

#### ❹ Bộ điều khiển nhiệt độ ngăn đá

Bộ điều khiển này điều chỉnh luồng khí đến ngăn đá bằng cách thiết lập luồng khí cân bằng phù hợp.

#### ❺ Hộp khử mùi\*<sup>1</sup>

Khử mùi ngăn thực phẩm tươi sống mà không gây hại cho thực phẩm.

#### ❻ Ngăn đựng đồ tươi/Khay kéo\*<sup>1</sup>

Đây là nơi lưu trữ thực phẩm ở nhiệt độ thấp hơn khu vực thông thường của ngăn mát.

**7 Bảng điều khiển nhiệt độ ngăn mát\*1**

Đây là nơi có thể cài đặt nhiệt độ tủ lạnh.

**8 Door Cooling\*1**

Không khí lạnh đi ra từ đây, giúp làm mát giỏ làm lạnh gắn ở cửa.

**9 Khay ngăn mát**

Đây là nơi mà các loại thực phẩm trong tủ lạnh và các sản phẩm khác được bảo quản.

- Bảo quản các thực phẩm có độ ẩm cao hơn ở phía trước của kệ.
- Chiều cao của kệ có thể được điều chỉnh bằng cách chèn kệ vào rãnh có chiều cao khác nhau.
- Số lượng khay thực tế có thể khác nhau tùy theo mẫu máy.

**10 Bộ lọc không khí\*1**

Giảm mùi hôi bên trong ngăn mát.

**11 Ngăn đựng rau tươi**

Đây là nơi mà các loại trái cây và rau quả được bảo quản để giúp duy trì sự tươi mới bằng cách điều chỉnh bộ điều khiển độ ẩm.

**12 Giỏ gắn ở cửa ngăn đá**

Đây là nơi bảo quản các gói nhỏ đựng thực phẩm đông lạnh hoặc thực phẩm được sử dụng thường xuyên.

**LƯU Ý**

- Số giỏ gắn ở cửa ngăn đá của khu vực hai sao có thể thay đổi tùy theo mẫu máy bạn mua.

**13 Khay đá\*1**

Đây là nơi làm đá một cách thủ công.

**14 Khay đựng trứng có thể tháo rời**

Đây là nơi mà trứng được bảo quản.

- Bạn có thể di chuyển và sử dụng khay ở vị trí mong muốn khi cần thiết. Tuy nhiên, không được sử dụng khay làm khay đá hoặc đặt lên kệ trên cùng của ngăn mát hoặc ngăn đựng rau.

**15 Giỏ gắn ở cửa ngăn mát**

Đây là nơi mà các gói nhỏ đựng thực phẩm lạnh, đồ uống và lọ nước sốt được bảo quản.

**LƯU Ý**

- Số giỏ gắn ở cửa ngăn mát có thể khác nhau tùy theo mẫu máy được mua.

**16 Bình chứa nước\*1**

Đây là nơi trữ nước để cấp cho bình phân phối.

**17 Ống dẫn khí cửa ngăn mát\*1**

Khí lạnh từ ngăn làm mát ở cửa được đưa trực tiếp đến giỏ gắn ở cửa ngăn mát.

**18 Ngăn Door-in-Door\*1**

Đây là nơi mà các thực phẩm được lấy ra thường xuyên như đồ uống và đồ ăn nhẹ được bảo quản.

## Bảng Điều khiển

Bảng điều khiển trên thực tế có thể khác nhau ở mỗi cấu hình.

### Bảng Điều khiển và các Chức năng

\*1 Bảng điều khiển này chỉ có ở một số mẫu máy.

#### Bảng điều khiển 1: Trên cửa ngăn đá\*1

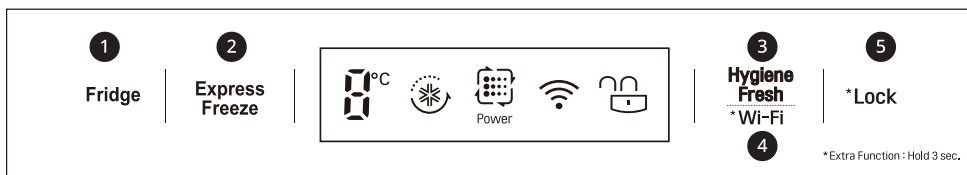

#### 1 Fridge

Nhấn nút này nhiều lần để chọn nhiệt độ mong muốn trong khoảng từ 0 °C đến 6 °C.

- Nhiệt độ ban đầu của ngăn mát là 3 °C.

## LƯU Ý

- Nhiệt độ bên trong trên thực tế có thể khác nhau tùy thuộc vào tình trạng thực phẩm, vì nhiệt độ cài đặt chỉ là một nhiệt độ mục tiêu, không phải nhiệt độ thực tế trong thiết bị.

#### 2 Express Freeze

Chức năng này có thể nhanh chóng làm đóng băng một lượng lớn nước đá hoặc thực phẩm đông lạnh.

- Chức năng này sẽ được bật và tắt mỗi khi bạn nhấn nút.
- Chức năng này sẽ tự động dừng sau một khoảng thời gian cụ thể.

#### 3 Hygiene Fresh

Chức năng này giảm mùi hôi trong tủ lạnh.



- Mỗi lần bạn nhấn nút **Hygiene Fresh**, chế độ chức năng Tươi ngon hợp vệ sinh sẽ thay đổi lần lượt thành **Auto** → **Power** → **Off** → **Auto**.

#### 4 Wi-Fi

Nút này cho phép thiết bị kết nối với mạng Wi-Fi trong nhà. Tham khảo phần Chức năng thông minh để biết thông tin về cài đặt ban đầu cho ứng dụng **LG ThinQ**.

#### 5 Lock

Nút này để khóa các nút trên bảng điều khiển.

- Để khóa các nút trên bảng điều khiển, nhấn và giữ nút Lock trong 3 giây cho đến khi biểu tượng  xuất hiện và chức năng được kích hoạt.
- Để tắt chức năng, nhấn và giữ nút Lock trong 3 giây cho đến khi biểu tượng  xuất hiện và chức năng được tắt.

### LƯU Ý

- Để bảo quản thực phẩm tối ưu, nên tăng hoặc giảm 1°C so với nhiệt độ mặc định.
- Bảng điều khiển sẽ tự động tắt để tiết kiệm năng lượng.
- Nếu ngón tay hoặc da tiếp xúc với bảng điều khiển khi lau chùi, nút tính năng có thể được kích hoạt.

#### Bảng điều khiển 2: Bên trong ngăn mát\*1

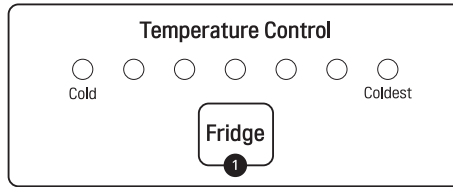

#### 1 Fridge

Nhấn nút này nhiều lần để chọn nhiệt độ mong muốn từ Lạnh đến Lạnh nhất.

- Nhiệt độ tủ lạnh ban đầu là mức Bình thường.

### LƯU Ý

- Để bảo quản thực phẩm tối ưu, nên tăng hoặc giảm một mức nhiệt độ so với nhiệt độ mặc định.

### Cài đặt mức nhiệt độ tủ ngăn đá (1-7)

Nhiệt độ có thể được điều chỉnh từ mức 1 đến mức 7. Nên sử dụng mức 3.

- Có thể giảm nhiệt độ bằng cách xoay bộ điều khiển sang phải và tăng nhiệt độ bằng cách xoay bộ điều khiển sang trái.
- Cài đặt bộ điều khiển ở mức 6-7 sẽ duy trì nhiệt độ thấp trong ngăn đá. Khi hoàn tất làm đóng băng nhanh (mức 7), hãy cài đặt bộ điều khiển về mức khuyến nghị.

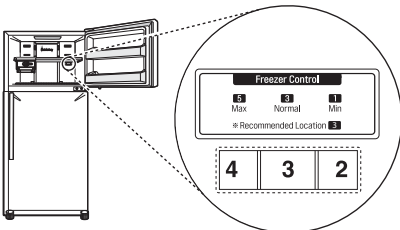

### LƯU Ý

- Để bảo quản thực phẩm tối ưu, nên tăng hoặc giảm một mức nhiệt độ so với nhiệt độ mặc định.
- Cắm thiết bị 2 đến 3 giờ trước khi bảo quản thức ăn trong thiết bị.
- Nhiệt độ bên trong có thể bị ảnh hưởng bởi vị trí của thiết bị, nhiệt độ xung quanh, tần suất mở cửa v.v.

### Cài đặt mức nhiệt độ tủ ngăn đá (1-8)

Nhiệt độ có thể được điều chỉnh từ mức 1 đến mức 8. Nên sử dụng mức 6.

- Có thể giảm nhiệt độ bằng cách xoay bộ điều khiển sang phải và tăng nhiệt độ bằng cách xoay bộ điều khiển sang trái.

- Cài đặt bộ điều khiển ở mức 6-8 sẽ duy trì nhiệt độ thấp trong tủ đông lạnh.

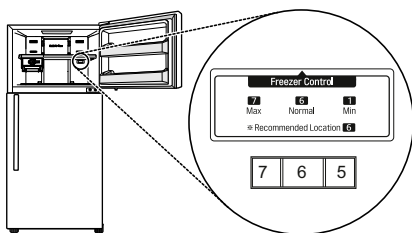

## LƯU Ý

- Để bảo quản thực phẩm tối ưu, nên tăng hoặc giảm một mức nhiệt độ so với nhiệt độ mặc định.
- Cắm thiết bị 2 đến 3 giờ trước khi bảo quản thức ăn trong thiết bị.
- Nhiệt độ bên trong có thể bị ảnh hưởng bởi vị trí của thiết bị, nhiệt độ xung quanh, tần suất mở cửa v.v.

## Cài đặt mức nhiệt độ tủ ngăn đá (1-8)

Nhiệt độ có thể được điều chỉnh từ mức 1 đến mức 8. Nên sử dụng mức 5.

- Có thể giảm nhiệt độ bằng cách xoay bộ điều khiển sang phải và tăng nhiệt độ bằng cách xoay bộ điều khiển sang trái.
- Cài đặt bộ điều khiển ở mức 6-8 sẽ duy trì nhiệt độ thấp trong tủ đông lạnh.

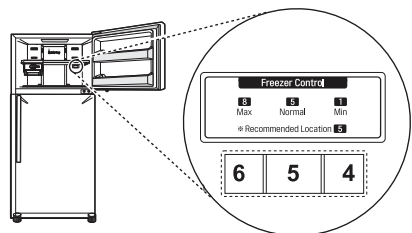

## LƯU Ý

- Để bảo quản thực phẩm tối ưu, nên tăng hoặc giảm một mức nhiệt độ so với nhiệt độ mặc định.

- Cắm thiết bị 2 đến 3 giờ trước khi bảo quản thức ăn trong thiết bị.
- Nhiệt độ bên trong có thể bị ảnh hưởng bởi vị trí của thiết bị, nhiệt độ xung quanh, tần suất mở cửa v.v.

## Thiết bị lấy nước ngoài

Tính năng này chỉ có ở một số mẫu máy.

## Sử dụng Thiết bị lấy nước ngoài

Bạn có thể nhấn gạt để lấy nước.

- Nhấn gạt ❶ của Thiết bị lấy nước ngoài để lấy nước lạnh.

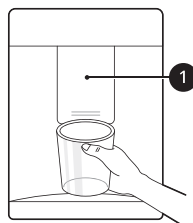

## ⚠ THẬN TRỌNG

- Giữ trẻ em tránh xa Thiết bị lấy nước ngoài để ngăn ngừa trẻ em đùa nghịch hoặc làm hư hỏng các chế độ điều khiển.
- Không sử dụng cốc pha lê mỏng hoặc đồ gốm khi lấy nước hoặc đá.

## LƯU Ý

- Nếu miệng cốc nhỏ, thì nước có thể văng ra khỏi cốc hoặc hoàn toàn rơi ra ngoài cốc.

### Làm sạch khay hứng nước

Lau sạch toàn bộ phần này bằng vải ẩm. Khay thiết bị phân phối có thể dễ bị ướt do nước bị đổ.

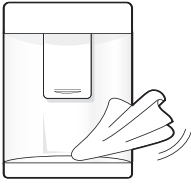

### Làm sạch vòi phân phối

Thường xuyên lau sạch vòi lấy nước ngoài bằng vải sạch vì bộ phận này có thể dễ bị bẩn.

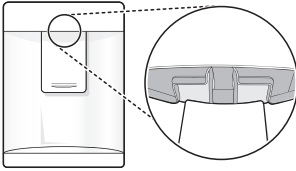

### LƯU Ý

- Xơ vải có thể dính vào vòi.

### Đổ nước vào bình chứa nước

Bình chứa nước để lấy nước ngoài.

- 1 Mở nút bên trên bình chứa nước.

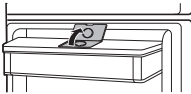

- 2 Đổ nước sạch vào bình chứa nước và đóng nút.

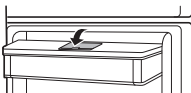

### ⚠ CẢNH BÁO

- Chỉ đổ nước sạch vào bình. Không cho đồ uống hay nước nóng vào bình chứa nước.
- Không để trẻ em lại gần bình chứa nước.

### ⚠ THẬN TRỌNG

- Không dùng lực quá mức hoặc tác động khi tháo hoặc lắp bình đựng nước phân phối.

### LƯU Ý

- Cần làm sạch bình chứa nước trước khi đổ đầy nước sạch vào.
- Nếu không có nước chảy ra, hãy cho nước sạch vào bình chứa nước.

### Làm sạch bình chứa nước

- 1 Tháo nắp bình chứa nước.

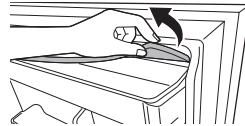

- 2 Tháo nước trong bình chứa nước.

- 3 Giữ bình chứa nước bằng cả hai tay rồi kéo lên.

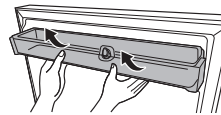

- 4 Tháo van nước ❶ trong bình chứa nước bằng cách xoay van theo chiều kim đồng hồ.

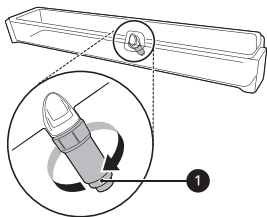

- 5 Làm sạch bình chứa nước và van nước dưới nước đang chảy. Lau bên trong và bên ngoài bình chứa nước và cửa ngăn mát bằng vải sạch.

- 6 Lắp bình chứa nước theo thứ tự ngược với quá trình tháo.

## LƯU Ý

- Vệ sinh bình chứa nước nếu bình không được sử dụng trong 48 giờ.

## Khay đá di chuyển linh hoạt

Tính năng này chỉ có ở một số mẫu máy.

### Sử dụng Khay đá di chuyển linh hoạt

Đây là nơi mà đá được sản xuất và bảo quản.

- 1 Kéo khay đá ra.

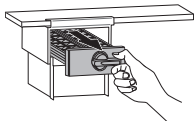

- 2 Đổ nước vào khay đá tới mức nước được đánh dấu.

- 3 Giữ và đẩy khay đá về vị trí ban đầu.

- 4 Giữ cần gạt của khay đá rồi xoay theo chiều kim đồng hồ để đổ đá viên ra.

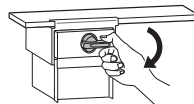

- 5 Giữ tay cầm của bình đựng đá và kéo ra.

## ⚠ CẢNH BÁO

- Chỉ đổ nước uống.

## ⚠ THẬN TRỌNG

- Cần thận không để đổ nước khi đẩy khay đá.
- Cần thận không vặn mạnh khay đá vì có thể sẽ làm vỡ khay.
- Nếu bạn mở, đóng cửa ngăn đá thường xuyên, có thể mất nhiều thời gian hơn để nước đóng đá.

## LƯU Ý

- Có thể tháo khay đá di chuyển linh hoạt để tăng không gian trong ngăn đá nếu không sử dụng.
- Nếu khay đá quá đầy, các viên đá có thể dính vào nhau và khó lấy ra.
- Có thể lấy đá ra dễ dàng bằng cách rót nước vào khay đá.

## Sử dụng khay đá

Đây là nơi làm đá một cách thủ công.

Đổ nước vào khay đá tới mức nước được đánh dấu.

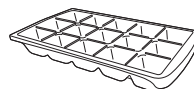

## ⚠ CẢNH BÁO

- Chỉ đổ nước uống.

## ⚠ THẬN TRỌNG

- Cẩn thận không vận mạnh khay đá vì có thể sẽ làm vỡ khay.
- Nếu bạn mở, đóng cửa ngăn đá thường xuyên, có thể mất nhiều thời gian hơn để nước đóng đá.

## LƯU Ý

- Nếu khay đá quá đầy, các viên đá có thể dính vào nhau và khó lấy ra.
- Có thể lấy đá ra dễ dàng bằng cách rót nước vào khay đá.

## Door in Door

Tính năng này chỉ có ở một số mẫu máy.

### Sử dụng cửa Door-in-Door

Bấm nút ở trên cùng của cánh cửa tủ lạnh đến khi Door-in-Door mở ra.

Có nhiều không gian lưu trữ bên trong Door-in-Door và các giỏ xung quanh bộ phận này, cho phép bạn lưu trữ thực phẩm một cách ngăn nắp.

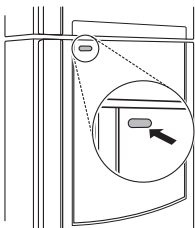

## Tháo và lắp lại hộp vào cửa Door-in-Door

- 1 Giữ hộp gắn ở phía trong Door-in-Door bằng hai tay và tháo ra bằng cách nâng lên.

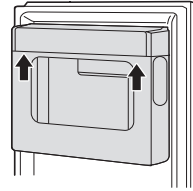

- 2 Lắp Door-in-Door theo trình tự ngược với trình tự tháo.

## Sử dụng giỏ Door-in-Door

Bảo quản thực phẩm được lấy ra và sử dụng thường xuyên.

- 1 Mở Door-in-Door.
- 2 Kéo giỏ Door-in-Door ra.

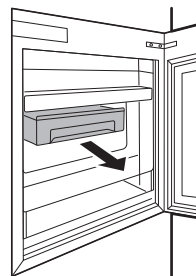

- 3 Lắp giỏ Door-in-Door theo trình tự ngược với trình tự tháo.

## Ngăn kéo ngăn mát

### Dùng ngăn đựng rau tươi

Có thể điều chỉnh độ ẩm của ngăn rau bằng cách di chuyển cái nùm.

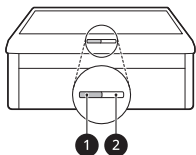

- ❶ Để bảo quản trái cây.
- ❷ Để bảo quản rau.

### Tháo và lắp lại ngăn đựng rau tươi

- ❶ Lấy các đồ vật trong ngăn tủ ra. Giữ tay nắm của ngăn tủ đựng rau củ và dần dần đẩy ngăn tủ vào cho đến khi nó dừng lại.
- ❷ Nhấc ngăn đựng rau lên và tháo bằng cách kéo nó ra.

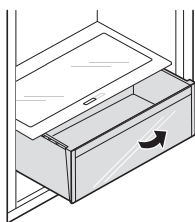

- ❸ Lắp ngăn đựng rau theo trình tự ngược với trình tự tháo.

## ⚠ THẬN TRỌNG

- Lấy toàn bộ thực phẩm bên trong ra khỏi thiết bị, nếu không trọng lượng của thực phẩm đang bảo quản có thể gây ra chấn thương.

## Giỏ gắn ở cửa

### Tháo/Lắp lại giỏ gắn ở cửa

- ❶ Cầm mép giỏ bằng hai tay và tháo ra bằng cách nâng nó lên.

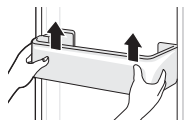

- ❷ Lắp giỏ gắn ở cửa theo trình tự ngược với trình tự tháo.

## Kệ

### Tháo/Lắp lại khay

- ❶ Giữ cả hai bên khay. Nâng khay lên và tháo bằng cách kéo ra.

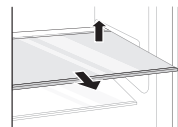

- ❷ Chỉnh lại kệ bằng cách trượt kệ vào trong cho đến khi kệ khít với khung.

# CHỨC NĂNG THÔNG MINH

## Ứng dụng LG ThinQ

Tính năng này chỉ có sẵn đối với các kiểu máy có Wi-Fi.

Ứng dụng **LG ThinQ** giúp giao tiếp với thiết bị bằng điện thoại thông minh.

## Các tính năng của ứng dụng LG ThinQ

Giao tiếp với thiết bị qua điện thoại thông minh bằng cách sử dụng các tính năng thông minh thuận tiện trong điện thoại.

### Smart Diagnosis

- Nếu bạn gặp phải một sự cố khi sử dụng thiết bị này, tính năng chẩn đoán thông minh sẽ giúp bạn chẩn đoán sự cố.

### Cài đặt

- Cho phép bạn cài đặt các tùy chọn khác nhau trên thiết bị và trong ứng dụng.

## LƯU Ý

- Nếu bạn thay đổi bộ định tuyến không dây, nhà cung cấp dịch vụ Internet hoặc mật khẩu thì hãy xóa thiết bị đã đăng ký khỏi ứng dụng **LG ThinQ** và đăng ký lại thiết bị.
- Ứng dụng có thể được thay đổi vì mục đích cải tiến thiết bị mà không cần thông báo cho người dùng.
- Chức năng có thể khác nhau tùy theo model.

## Cài đặt ứng dụng LG ThinQ và kết nối thiết bị LG

### Các mẫu máy có mã QR

Quét mã QR được gắn vào sản phẩm bằng máy ảnh hoặc ứng dụng đọc mã QR ứng dụng trên điện thoại thông minh của bạn.

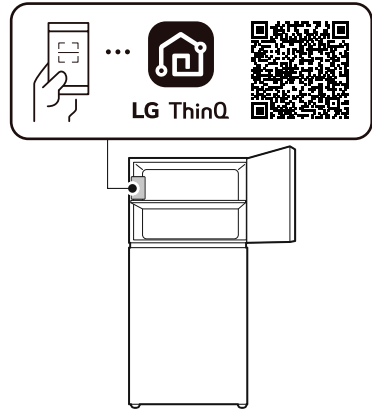

### Các mẫu máy không có mã QR

- 1 Tìm và cài đặt ứng dụng **LG ThinQ** trên Google Play Store hoặc Apple App Store trong điện thoại thông minh.
- 2 Chạy ứng dụng **LG ThinQ** và đăng nhập bằng tài khoản hiện tại của bạn hoặc tạo một tài khoản LG để đăng nhập.
- 3 Chạm nút thêm (+) trên ứng dụng **LG ThinQ** để kết nối thiết bị LG của bạn. Làm theo hướng dẫn trong ứng dụng để hoàn tất quá trình.

## LƯU Ý

- Để xác nhận kết nối Wi-Fi, kiểm tra đảm bảo đèn báo Wi-Fi trên bảng điều khiển đã sáng.
- Thiết bị này chỉ hỗ trợ mạng Wi-Fi 2,4 GHz. Để kiểm tra tần số mạng của bạn, hãy liên hệ với nhà

cung cấp dịch vụ Internet hoặc xem hướng dẫn sử dụng bộ định tuyến không dây của bạn.

- **LG ThinQ** không chịu trách nhiệm cho bất kỳ vấn đề kết nối mạng hay bất kỳ lỗi, trục trặc, hoặc các lỗi gây ra do kết nối mạng.
- Môi trường không dây xung quanh có thể làm cho dịch vụ mạng không dây chạy chậm.
- Nếu khoảng cách giữa thiết bị và bộ định tuyến không dây quá xa, cường độ tín hiệu sẽ trở nên yếu. Có thể mất nhiều thời gian để kết nối hoặc cài đặt có thể không thành công.
- Nếu thiết bị gặp khó khăn trong việc kết nối với mạng Wi-Fi, có thể là do nó nằm quá xa bộ định tuyến. Mua một bộ lặp tín hiệu Wi-Fi (thiết bị mở rộng phạm vi) để nâng cao cường độ tín hiệu Wi-Fi.
- Kết nối mạng có thể không hoạt động đúng cách phụ thuộc vào nhà cung cấp dịch vụ internet.
- Wi-Fi có thể không thể kết nối hoặc có thể bị gián đoạn do môi trường mạng của gia đình.
- Không thể kết nối thiết bị do sự cố truyền tín hiệu không dây. Rút phích cắm của thiết bị và chờ khoảng một phút trước khi thử lại.
- Nếu tường lửa trên bộ định tuyến không dây của bạn được bật, hãy vô hiệu hóa tường lửa hoặc thêm một ngoại lệ cho nó.
- Tên mạng không dây (SSID) phải là sự kết hợp giữa chữ và số tiếng Anh. (Không sử dụng ký tự đặc biệt)
- Giao diện người sử dụng trên điện thoại thông minh (UI) có thể khác nhau tùy thuộc vào hệ điều hành của điện thoại (OS) và nhà sản xuất.
- Nếu giao thức bảo mật của bộ định tuyến được đặt thành **WEP**, bạn có thể không thiết lập được mạng. Vui lòng đổi sang các giao thức bảo mật khác (khuyến khích dùng **WPA2**) và kết nối lại sản phẩm.
- Để tắt chức năng Wi-Fi, nhấn và giữ nút **Wi-Fi** trong 3 giây. Đèn báo Wi-Fi sẽ tắt.
- Để kết nối lại thiết bị và thêm người dùng khác, nhấn giữ nút **Wi-Fi** trong 3 giây để tạm thời tắt Wi-Fi. Chạy ứng dụng **LG ThinQ** và thực hiện theo các hướng dẫn trong ứng dụng để kết nối thiết bị.

## Thông tin của thông báo phần mềm nguồn mở

Để lấy mã nguồn theo GPL, LGPL, MPL và các giấy phép nguồn mở khác bắt buộc tiết lộ mã nguồn có trong sản phẩm này và để truy cập tất cả các điều khoản cấp phép, thông báo bản quyền và các tài liệu liên quan khác, vui lòng truy cập <https://opensource.lge.com>.

LG Electronics cũng sẽ cung cấp mã nguồn mở cho bạn trong CD-ROM có tính phí để chi trả cho chi phí phát hành (chẳng hạn như các khoản phí về vận chuyển, đĩa và xử lý) khi nhận được yêu cầu qua email đến địa chỉ [opensource@lge.com](mailto:opensource@lge.com).

Ưu đãi này có hiệu lực cho bất kỳ ai nhận được thông tin này trong khoảng thời gian ba năm tính từ ngày chúng tôi phân phối sản phẩm này.

## Chẩn đoán thông minh

Tính năng này chỉ có ở một số mẫu máy.

Hãy sử dụng tính năng này để giúp bạn chẩn đoán và khắc phục các sự cố với thiết bị của bạn.

## LƯU Ý

- Đối với các nguyên nhân không phải do sự bất cẩn của LGE, bảo trì sẽ không được áp dụng đối với các nguyên nhân do yếu tố bên ngoài bao gồm nhưng không giới hạn mạng Wi-Fi không khả dụng, mất kết nối Wi-Fi, chính sách kho ứng dụng cục bộ hoặc ứng dụng không khả dụng.
- Tính năng này có thể được thay đổi mà không thông báo trước và có thể có phiên bản khác tùy vào nơi bạn sử dụng.

## Sử dụng LG ThinQ để chẩn đoán các sự cố

Nếu bạn gặp phải một sự cố với thiết bị có hỗ trợ Wi-Fi, thiết bị có thể gửi dữ liệu xử lý sự cố tới điện thoại thông minh thông qua ứng dụng **LG ThinQ**.

- Khởi chạy ứng dụng **LG ThinQ** và chọn tính năng **Smart Diagnosis** trong menu. Thực hiện theo các hướng dẫn được cung cấp trong ứng dụng **LG ThinQ**.

### Sử dụng tính năng chẩn đoán bằng âm thanh để chẩn đoán các sự cố

\*1 Bảng điều khiển này chỉ có ở một số mẫu máy.

Thực hiện theo các hướng dẫn dưới đây để sử dụng phương pháp chẩn đoán âm thanh.

- Khởi chạy ứng dụng **LG ThinQ** và chọn tính năng **Smart Diagnosis** trong menu. Thực hiện theo các hướng dẫn chẩn đoán bằng âm thanh được cung cấp trong ứng dụng **LG ThinQ**.

#### Bảng điều khiển 1: Trên cửa ngăn đá\*1

**1** Nhấn nút **Lock** để kích hoạt chức năng khóa.

- Nếu màn hình bị khóa trên 5 phút thì bạn phải bỏ kích hoạt khóa và sau đó kích hoạt lại.

**2** Nhấn giữ nút **Fridge** trong khoảng 3 giây trở lên.

**3** Mở cửa của cả ngăn mát và ngăn đá, sau đó đặt điện thoại trên lỗ loa bên phải phía trên.

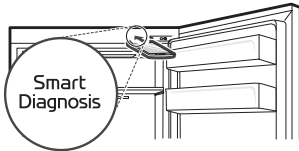

**4** Sau khi truyền dữ liệu hoàn tất, kết quả chẩn đoán sẽ được hiển thị trong ứng dụng.

#### Bảng điều khiển 2: Bên trong ngăn mát\*1

**1** Mở cửa ngăn mát.

**2** Nhấn giữ nút **Fridge** trong khoảng 3 giây trở lên.

**3** Nếu âm báo kêu 4 lần, hãy mở cửa tủ ngăn đá và đặt điện thoại gần lỗ loa.

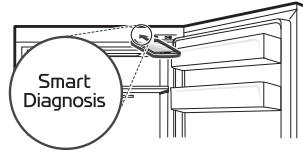

**4** Sau khi truyền dữ liệu hoàn tất, kết quả chẩn đoán sẽ được hiển thị trong ứng dụng.

#### LƯU Ý

- Để đạt được kết quả tốt nhất, không di chuyển điện thoại trong khi có âm thanh phát ra.

# BẢO TRÌ

## Vệ sinh

### Các biện pháp vệ sinh chung

- Thực hiện làm tan băng, bảo dưỡng hay vệ sinh thiết bị trong khi thực phẩm vẫn được bảo quản trong ngăn đá có thể làm tăng nhiệt độ của thực phẩm và giảm thời gian bảo quản.
- Thường xuyên vệ sinh bất kỳ bề mặt nào có thể tiếp xúc với thực phẩm.
- Khi lau chùi bên trong hay bên ngoài thiết bị, không lau bằng bàn chải thô, kem đánh răng, hoặc các vật liệu dễ cháy. Không sử dụng các chất làm sạch chứa các chất dễ bắt lửa. Điều này có thể làm đổi màu hoặc hư hỏng thiết bị.
  - Các chất dễ cháy: cồn (ethanol, methanol, rượu isopropyl, rượu isobutyl, vv), chất pha loãng, thuốc tẩy, benzen, chất lỏng dễ cháy, ăn mòn...
- Sau khi làm sạch, kiểm tra xem cáp điện có bị hỏng không.

### Vệ sinh Phần bên ngoài

- Nếu vệ sinh các lỗ thông gió bên ngoài của thiết bị bằng cách hút bụi thì phải rút dây điện ra khỏi ổ cắm để tránh hiện tượng xả tĩnh điện có thể làm hỏng các linh kiện điện tử hoặc gây ra giật điện. Nên thường xuyên vệ sinh nắp thông gió phía sau và bên cạnh để thiết bị vận hành hiệu quả và tiết kiệm chi phí.
- Giữ vệ sinh các lỗ thông gió bên ngoài thiết bị. Lỗ thông gió bị tắc có thể gây cháy nổ hoặc làm hư hỏng thiết bị.
- Để vệ sinh bên ngoài thiết bị, sử dụng miếng bọt biển sạch hoặc vải mềm và chất tẩy rửa nhẹ với nước ấm. Không sử dụng chất tẩy rửa ăn mòn hoặc chất tẩy mạnh. Lau khô kĩ bằng vải mềm. Không sử dụng vải bẩn để vệ sinh cửa bằng thép không gỉ. Luôn sử dụng vải mềm và lau thuận chiều thớ vải. Cách này giúp bề mặt thiết bị không bị xỉn và biến màu.

### Vệ sinh Phần bên trong

- Trước khi tháo khay hay ngăn từ bên trong thiết bị, lấy tất cả các thực phẩm được bảo quản trên khay hoặc ngăn ra để tránh thương tích hoặc làm hỏng thiết bị. Nếu không thì có thể xảy ra chấn thương do trọng lượng của các thực phẩm được bảo quản.
- Tháo các khay, ngăn và làm sạch bằng nước và chất tẩy rửa nhẹ, sau đó để khô đủ mức trước khi lắp lại.
- Thường xuyên lau gioăng cửa bằng khăn mềm ẩm.
- Đồ ăn rơi trên gio cửa và các vết bẩn phải được làm sạch vì chúng có thể làm tổn hại khả năng lưu trữ của gio và thậm chí có thể bị hư hỏng.
- Không được làm sạch khay hoặc hộp đựng trong máy rửa chén. Các bộ phận có thể trở nên biến dạng do nhiệt.
- Hệ thống ră đông tự động trong thiết bị đảm bảo ngăn không bị tích tụ băng trong điều kiện hoạt động bình thường. Người dùng không cần ră đông thủ công.

### Vệ sinh Nắp che Máy ngưng

Tính năng này chỉ có ở một số mẫu máy.

Dùng máy hút bụi có đầu chổi để vệ sinh nắp che máy ngưng và các lỗ thông gió. Không tháo tấm che khu vực cuộn dây ngưng.

Chúng tôi khuyến nghị thực hiện việc này 12 tháng một lần để duy trì hiệu suất hoạt động.

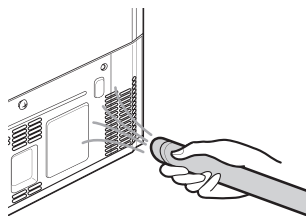

## Hộp khử mùi

Tính năng này chỉ có ở một số mẫu máy.

### Sử dụng hộp khử mùi

Hộp khử mùi làm giảm mùi khó chịu trong ngăn thực phẩm tươi sống mà không gây hại cho bạn hay thực phẩm.

### Tái sử dụng hộp khử mùi

1 Tháo hộp khử mùi khỏi trần của ngăn tủ lạnh.

#### **⚠ THẬN TRỌNG**

- Không sử dụng dụng cụ sắc nhọn vì có thể làm hỏng hộp khử mùi.

2 Loại bỏ độ ẩm và mùi hôi khỏi hộp khử mùi bằng sức nóng của máy sấy tóc hoặc để ở nơi có nắng và để tia cực tím trong ánh sáng mặt trời thay bạn thực hiện công việc.

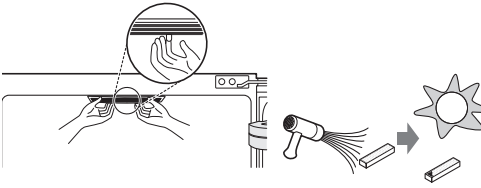

# XỬ LÝ SỰ CỐ

## Trước khi gọi trung tâm dịch vụ

### Làm mát

Triệu chứng	Nguyên nhân có thể & giải pháp
Không thể làm lạnh hoặc đông lạnh.	<b>Có phải nguồn điện bị ngắt?</b> <ul style="list-style-type: none"> <li>Kiểm tra nguồn điện của các thiết bị khác.</li> </ul>
	<b>Thiết bị bị rút phích cắm.</b> <ul style="list-style-type: none"> <li>Cắm phích cắm điện vào ổ cắm một cách chắc chắn.</li> </ul>
	<b>Cầu chì trong nhà có thể bị nổ hoặc thiết bị đóng ngắt mạch bị ngắt. Hoặc thiết bị được nối với ổ thiết bị ngắt mạch nối đất (GFCI) và thiết bị đóng ngắt của ổ bị ngắt.</b> <ul style="list-style-type: none"> <li>Kiểm tra hộp điện chính và thay cầu chì hoặc đặt lại cầu dao. Không tăng công suất cầu chì. Nếu sự cố là do mạch quá tải thì hãy thuê thợ điện lành nghề khắc phục.</li> <li>Bật lại thiết bị đóng ngắt mạch trên thiết bị ngắt mạch nối đất (GFCI). Nếu vẫn đề chưa được giải quyết, hãy liên hệ với thợ điện.</li> </ul>
Làm lạnh hoặc đông lạnh kém.	<b>Có phải ngăn mát hoặc ngăn đá được cài đặt ở nhiệt độ cao nhất?</b> <ul style="list-style-type: none"> <li>Cài đặt nhiệt độ ngăn mát hoặc ngăn đá ở mức lạnh hơn.</li> </ul>
	<b>Có phải thiết bị bị chiếu ánh sáng mặt trời trực tiếp, hoặc nằm gần thiết bị sinh nhiệt như bếp hoặc lò sưởi?</b> <ul style="list-style-type: none"> <li>Kiểm tra khu vực lắp đặt và đặt thiết bị cách xa các thiết bị sinh nhiệt.</li> </ul>
	<b>Có phải bạn đã cho vào tủ lạnh đồ ăn nóng trước khi nguội?</b> <ul style="list-style-type: none"> <li>Làm nguội đồ ăn trước khi đặt vào ngăn mát hoặc ngăn đá.</li> </ul>
	<b>Có phải bạn đã lưu trữ quá nhiều thực phẩm?</b> <ul style="list-style-type: none"> <li>Duy trì khoảng cách phù hợp giữa các thực phẩm.</li> </ul>
	<b>Có phải cửa thiết bị chưa đóng hoàn toàn?</b> <ul style="list-style-type: none"> <li>Đóng khít cửa và đảm bảo rằng thực phẩm được lưu trữ không cản trở cửa.</li> </ul>
	<b>Liệu có đủ không gian xung quanh thiết bị?</b> <ul style="list-style-type: none"> <li>Điều chỉnh vị trí lắp đặt để đảm bảo đủ không gian xung quanh thiết bị.</li> </ul>
Thiết bị có mùi hôi.	<b>Có phải nhiệt độ của ngăn mát hoặc ngăn đá được cài đặt ở mức 'Ấm'?</b> <ul style="list-style-type: none"> <li>Cài đặt nhiệt độ ngăn mát hoặc ngăn đá ở mức lạnh hơn.</li> </ul>
	<b>Bạn đã để vào thực phẩm nặng mùi?</b> <ul style="list-style-type: none"> <li>Bảo quản thực phẩm nặng mùi trong bình kín.</li> </ul>

Triệu chứng	Nguyên nhân có thể & giải pháp
Thiết bị có mùi hôi.	<p><b>Các loại rau hoặc trái cây có thể bị thối trong ngăn đựng rau?</b></p> <ul style="list-style-type: none"> <li>Vứt bỏ rau thối và làm sạch ngăn đựng rau. Không lưu trữ rau quá lâu trong ngăn rau.</li> </ul>

## Ngưng tụ và sương giá

Triệu chứng	Nguyên nhân có thể & giải pháp
Có ngưng tụ bên trong thiết bị hoặc dưới đáy của nắp ngăn rau.	<p><b>Có phải bạn đã cho vào tủ lạnh đồ ăn nóng trước khi nguội?</b></p> <ul style="list-style-type: none"> <li>Làm nguội đồ ăn nóng trước khi đặt vào ngăn mát hoặc ngăn đá.</li> </ul>
	<p><b>Bạn đã để cửa thiết bị mở?</b></p> <ul style="list-style-type: none"> <li>Mặc dù sự ngưng tụ sẽ biến mất ngay sau khi bạn đóng cửa thiết bị nhưng bạn cũng có thể lau bằng vải khô.</li> </ul>
	<p><b>Bạn mở hoặc đóng cửa thiết bị quá thường xuyên?</b></p> <ul style="list-style-type: none"> <li>Sự ngưng tụ có thể hình thành do chênh lệch nhiệt độ từ bên ngoài. Lau sạch hơi ẩm bằng một miếng vải khô.</li> </ul>
	<p><b>Bạn đã đặt thức ăn nóng hoặc ẩm bên trong mà không đựng nó trong một hộp kín?</b></p> <ul style="list-style-type: none"> <li>Đựng thực phẩm trong hộp được đậy hoặc dán kín.</li> </ul>

## Các bộ phận và tính năng

Triệu chứng	Nguyên nhân có thể & giải pháp
Đèn bên trong thiết bị không sáng.	<p><b>Đèn hỏng</b></p> <ul style="list-style-type: none"> <li>Đóng cửa thiết bị sau đó mở lại. Nếu đèn vẫn không bật, vui lòng liên hệ Trung tâm thông tin khách hàng LG Electronics. Không nên tìm cách tháo đèn.</li> </ul>

## Tiếng ồn

Triệu chứng	Nguyên nhân có thể & giải pháp
Thiết bị gây tiếng ồn và tạo ra những âm thanh bất thường.	<p><b>Thiết bị được lắp đặt trên một sàn yếu hoặc không bằng phẳng?</b></p> <ul style="list-style-type: none"> <li>Đặt thiết bị trên sàn chắc chắn và bằng phẳng.</li> </ul>
	<p><b>Có phải phía sau của thiết bị chạm vào tường?</b></p> <ul style="list-style-type: none"> <li>Điều chỉnh vị trí lắp đặt để đảm bảo đủ không gian xung quanh thiết bị.</li> </ul>

Triệu chứng	Nguyên nhân có thể & giải pháp
Thiết bị gây tiếng ồn và tạo ra những âm thanh bất thường.	<b>Có phải có những đồ vật nằm rải rác phía sau thiết bị?</b> <ul style="list-style-type: none"> <li>Lấy các đồ vật nằm rải rác phía sau thiết bị ra.</li> </ul>
	<b>Có đồ vật nằm trên nóc của thiết bị?</b> <ul style="list-style-type: none"> <li>Bỏ đồ vật nằm trên nóc của thiết bị xuống.</li> </ul>

## Wi-Fi

Triệu chứng	Nguyên nhân có thể & giải pháp
Thiết bị gia đình và điện thoại thông minh của bạn không được kết nối với mạng Wi-Fi.	<b>Mật khẩu Wi-Fi mà bạn đang cố gắng kết nối không chính xác.</b> <ul style="list-style-type: none"> <li>Tìm mạng Wi-Fi được kết nối với điện thoại thông minh và xóa mạng, sau đó đăng ký thiết bị trên <b>LG ThinQ</b>.</li> </ul>
	<b>Dữ liệu di động cho điện thoại thông minh của bạn đang bật.</b> <ul style="list-style-type: none"> <li>Tắt <b>Dữ liệu di động</b> của điện thoại thông minh của bạn và đăng ký thiết bị bằng mạng Wi-Fi.</li> </ul>
	<b>Tên mạng không dây (SSID) được cài đặt không chính xác.</b> <ul style="list-style-type: none"> <li>Tên mạng không dây (SSID) phải là sự kết hợp giữa chữ và số tiếng Anh. (Không sử dụng ký tự đặc biệt)</li> </ul>
	<b>Tần số của bộ định tuyến không phải là 2,4 GHz.</b> <ul style="list-style-type: none"> <li>Chỉ hỗ trợ tần số của bộ định tuyến 2,4 GHz. Đặt bộ định tuyến không dây là 2,4 GHz và kết nối thiết bị với bộ định tuyến không dây. Để kiểm tra tần số bộ định tuyến, kiểm tra qua nhà cung cấp dịch vụ Internet hoặc nhà sản xuất bộ định tuyến.</li> </ul>
	<b>Khoảng cách giữa thiết bị và bộ định tuyến quá xa.</b> <ul style="list-style-type: none"> <li>Nếu khoảng cách giữa thiết bị và bộ định tuyến quá xa, tín hiệu có thể yếu và sự kết nối có thể không được định cấu hình chính xác. Di chuyển vị trí của bộ định tuyến để gần với thiết bị.</li> </ul>

**Ghi nhớ**

**Ghi nhớ**

