



[www.lg.com](http://www.lg.com)

Авторское право © LG Electronics Inc., 2024.  
Все права защищены.

# Кронштейн для настенного крепления

## РУКОВОДСТВО ПОЛЬЗОВАТЕЛЯ

Руководство по технике безопасности

WB24GCB

Перед началом эксплуатации устройства внимательно прочтите настоящее руководство и сохраните его для будущего использования.

Модель и серийный номер устройства указаны на задней панели устройства. Запишите их ниже на случай, если потребуется техническое обслуживание.

Модель

---

Серийный номер

---

## Аксессуары

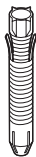

Дюбель для крепления настенного кронштейна, 6 шт.

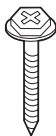

**C** x 6

Винт для крепления настенного кронштейна, 6 шт.

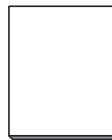

Руководство пользователя



**A** x 4

Фиксирующие винты для направляющей втулки А, 4 шт.  
(M6 x L18)



Направляющая втулка А,  
4 шт.



Подушка для защиты телевизора,  
4 шт.



**D** x 2

Регулировочные винты А, 2 шт.



**E** x 2

Регулировочные винты В, 2 шт.

При использовании входов, расположенных на задней панели

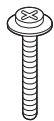

**B** x 4

Фиксирующие винты для направляющей втулки В, 4 шт.  
(M6 x L45)



Направляющая втулка В,  
4 шт.

# Меры предосторожности

- Вызванный мастер должен внимательно прочесть это руководство, чтобы правильно установить оборудование.
- После прочтения руководства и завершения монтажа мастеру следует передать это руководство пользователю, которому тоже будет полезно с ним ознакомиться. В дальнейшем руководство полагается хранить под рукой на случай необходимости.
- После прочтения храните руководство по установке в специально отведенном месте. Оно вам еще пригодится.



**Установку оборудования поручите квалифицированному мастеру, рекомендованному магазином.**

Во избежание всевозможных рисков вплоть до травмирования окружающих устанавливать устройство должен квалифицированный мастер.

**Если установленное устройство понадобится перенести или заменить, обратитесь к квалифицированному мастеру, которого порекомендуют в магазине.**

Установка устройства является технической задачей, и выполнять ее самостоятельно небезопасно.

**При монтаже устройства на стене позаботьтесь о том, чтобы провода, в частности кабель питания и сигнальный кабель, не свешивались с задней панели телевизора.**

Так их легко повредить, что приведет к воспламенению, поражению электрическим током или к нарушению работы устройства.

**Не монтируйте устройство на поверхностях, которые могут не выдержать его веса.**

Если поверхность недостаточно жесткая и прочная, устройство может упасть и травмировать людей.

**После установки не тяните и не дергайте устройство, а также не подвергайте его ударам.**

В противном случае устройство может упасть и травмировать людей.



**Монтируйте устройство в соответствии с инструкциями в руководстве пользователя.**

Несоблюдение инструкций может привести к поломке устройства или травмированию окружающих.

**Не рекомендуется монтировать устройство или регулировать высоту крепления в одиночку. Лучше делать это как минимум четвером.**

Попытки монтировать устройство или отрегулировать высоту крепления в одиночку могут привести к повреждению оборудования или травмированию.

**Прежде чем приступить к монтажу устройства, выберите подходящую поверхность и подготовьте ее. Используйте для фиксации дюбели и винты из комплекта поставки.**

Дюбели и винты ненадлежащего качества могут не выдержать веса устройства.

**Для сверления отверстий в стене используйте сверла указанного диаметра. Глубина отверстия должна соответствовать значениям, указанным в инструкциях.** Если не соблюдать инструкции по сверлению отверстий и монтажу устройства, крепление будет ненадежным, а конструкция — опасной.

**Не протирайте устройство влажной тканью.**

**Не оставляйте под устройством работающие нагревательные приборы или увлажнители воздуха.** Вода или пар могут попасть внутрь устройства и повредить его. При слишком высокой температуре возможно нарушение работы устройства, возгорание или поражение электрическим током.

**Не устанавливайте устройство возле пожарного спринклера или датчика дыма, возле источников тока и высоковольтных проводов, а также на участках, где оно может подвергаться вибрациям или механическим ударам.**

**Перед монтажом устройства извлеките его кабель питания из розетки.**

В противном случае может случиться возгорание или поражение электрическим током.

**Во время выполнения работ руки должны быть защищены. Перед началом монтажа наденьте специальные перчатки.**

Выполнение работ без перчаток чревато травмами.

**Подключайте устройство с помощью кабеля из комплекта поставки. Кабель ненадлежащего качества может быстро прийти в негодность в результате трения об стену. Используйте правильный тип кабеля (зависит от модели устройства).**

## Подготовка к монтажу

- Это изделие предназначено только для крепления телевизора на стене.
- Если монтаж выполнен небрежно либо с использованием неподходящего настенного кронштейна, это может привести к повреждению продукта или стать причиной несчастного случая.
- Монтируйте настенный кронштейн в строгом соответствии с инструкциями руководства.
- Если вам не все понятно в инструкциях, прекратите работы и обратитесь за консультацией в сервисный центр.  
Если консультация не помогла разрешить все вопросы, воспользуйтесь услугами квалифицированного мастера.
- Рекомендуется монтировать изделие на бетонную стену или деревянную балку. Установка на стенах из других видов гипсокартона, фанеры, кирпича и т. д. не рекомендуется, так как существует большая вероятность падения изделия.
- Крепите изделие только к вертикальной стене.  
Нельзя крепить изделие к наклонной стене либо потолку. Допускается легкий наклон стены, не превышающий допуски строительных стандартов.  
Компания LG не несет ответственности за повреждения, возникшие вследствие ненадлежащего монтажа изделия, например его крепления к наклонной стене или потолку.
- Перед монтажом проверьте наличие необходимых принадлежностей из комплекта поставки. Мы не несем ответственности за отсутствующие или поврежденные принадлежности, если была вскрыта внутренняя упаковка.
- Если какие-то из мелких принадлежностей проглотит маленький ребенок, это может вызвать удушье! Держите мелкие принадлежности из комплекта поставки в месте, недоступном для детей.
- Затягивайте винты до упора. Однако при этом не переусердствуйте. Из-за чрезмерных усилий можно повредить стену или изделие либо снизить функциональность изделия.
- Не устанавливайте на крепление телевизор, создающий по своим параметрам нагрузку больше допустимой, и не допускайте давления на изделие извне.
- Будьте внимательны, работая с инструментом, чтобы избежать несчастных случаев.
- Для предотвращения угроз безопасности при работе с инструментами соблюдайте осторожность во время установки.

## Инструменты для монтажа

- Крестообразная отвертка (ручная или электрическая)
- Гаечный ключ 8 мм
- Уровень
- Дрель
- Сверло по бетону Ø 8 мм или сверло по стали Ø 4 мм

## Монтаж

### Монтаж

- Внешний вид инструментов может отличаться от приведенных изображений.
- Перед установкой кронштейна для настенного монтажа необходимо проконсультироваться со специалистом.

### 1. Использование защитных перчаток



### 2. Крепежные анкеры и винты

- Толщина и материал выбранной вами стены, а также материал ее отделки указаны в руководстве по установке как допустимые. Перед началом установки убедитесь, что стена может выдержать вес телевизора.
- Устройство следует устанавливать на бетонной стене, в которой нет трещин, с помощью дюбелей и винтов из комплекта поставки.
- Если стена не бетонная, то кронштейн для настенного монтажа должен быть установлен на жесткой опоре. Не монтируйте устройство на картонных перегородках и стенах из гипсокартона или древесноволокнистой плиты (ДВП) средней плотности. В этом случае убедитесь, что материал стены выдержит вес телевизора, и закрепите дюбели в удерживающей стене (бетонной) или деревянной основе за отделочным материалом. Так как дюбеля, поставляемые в комплекте с данным изделием, могут не подходить для вашего материала стены, обязательно проконсультируйтесь у специалиста перед началом установки.
- При монтаже изделия на стене, тип которой не указан в этом руководстве, убедитесь, что каждая точка крепления может выдержать вытяжную нагрузку более 70 кгс (686 Н) и сдвигающую нагрузку более 100 кгс (980 Н).
- Используйте сверло Ø 8 мм для бетона и отбойный молоток (перфоратор) или сверло Ø 4 мм для деревянных балок.

## Для монтажа на бетонной стене

1. Просверлите отверстия под дюбели глубиной 80–100 мм с помощью сверла Ø 8 мм.

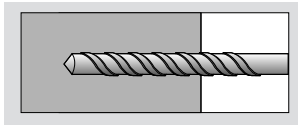

2. Очистите просверленные отверстия.

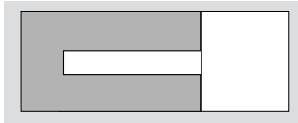

3. Вставьте в отверстия дюбели из комплекта поставки для фиксации настенного кронштейна. (Для установки дюбелей используйте молоток.)

Дюбели для фиксации настенного кронштейна

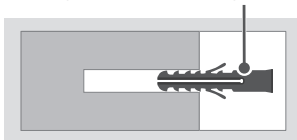

4. Расположите настенный кронштейн так, чтобы его отверстия совпадали с отверстиями в стене, и плотно прижмите.

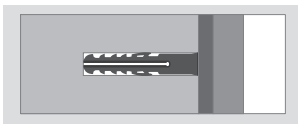

5. Вкрутите в отверстия винты для крепления настенного кронштейна. Затяните винты с усилием 45–60 кгс/см.

Винты для фиксации настенного кронштейна

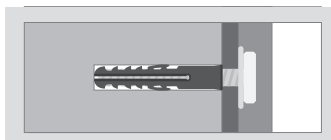
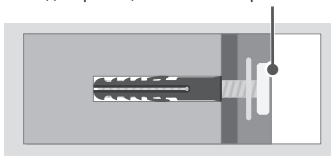

## Для монтажа на деревянной балке

Используйте сверло Ø 4 мм для сверления отверстий глубиной 76 мм в деревянной балке. (Очистите просверленное отверстие.)

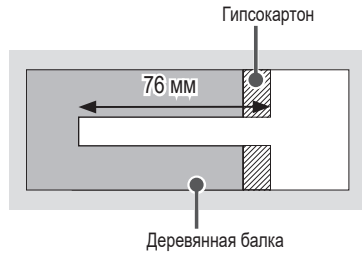

Закрепите винт для настенного монтажа непосредственно на деревянной балке без применения анкерного крепления для настенного монтажа.

### 3. Установка кронштейна для настенного монтажа

- Приложите кронштейн для настенного монтажа к стене в необходимом месте, отметьте точки для крепежа, после чего отложите кронштейн.
- Закрепите кронштейн, как показано на рисунке.
- Используйте уровень для проверки выравнивания настенного крепления.
- Если затянуть винт в отмеченной точке не удастся, это можно сделать в месте, максимально приближенном к начальному. Отклонение от начального положения может быть только одно.
- Закрепите по два винта для настенного монтажа с каждой стороны в верхней части кронштейна и по одному — с каждой стороны в нижней его части.
- Воспользуйтесь крестообразной отверткой (ручной или электрической) либо гаечным ключом на 8 мм, чтобы полностью затянуть винты, обеспечив плотное прилегание кронштейна к стене.

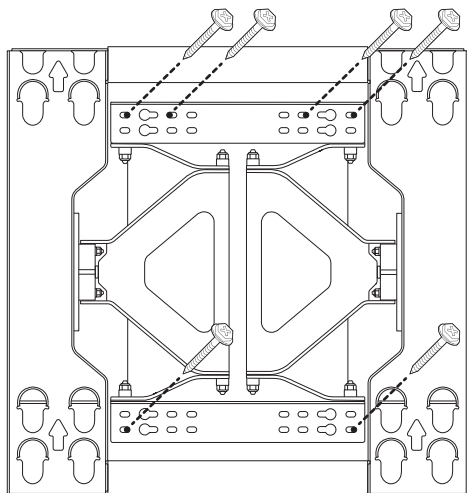
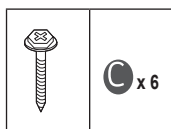

1. Прикрепите направляющую втулку А и фиксирующий винт для направляющей втулки А, входящие в комплект поставки, к отверстиям для крепления.

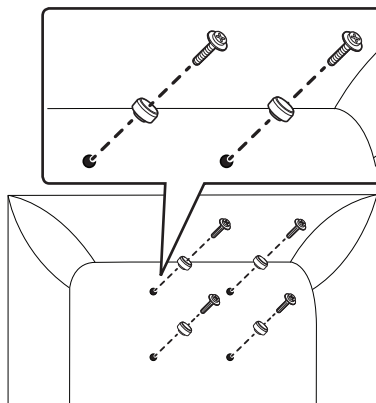
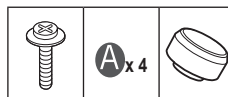
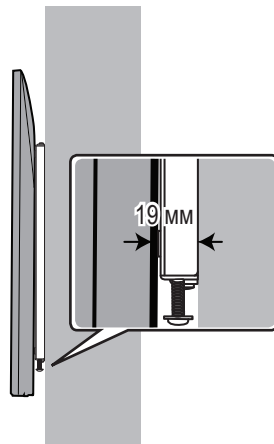

\* Задняя панель телевизора

**При использовании входов, расположенных на задней панели**

Прикрепите направляющую втулку В и фиксирующий винт для направляющей втулки В, входящие в комплект поставки, к отверстиям для крепления.

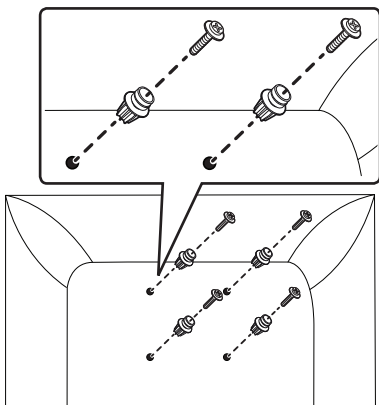
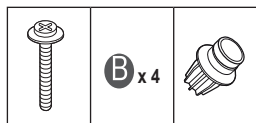
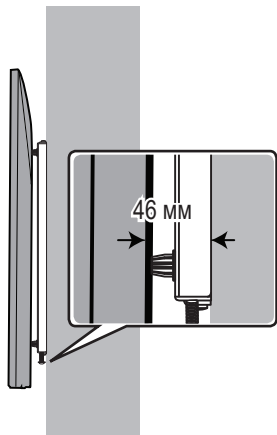

\* Задняя панель телевизора

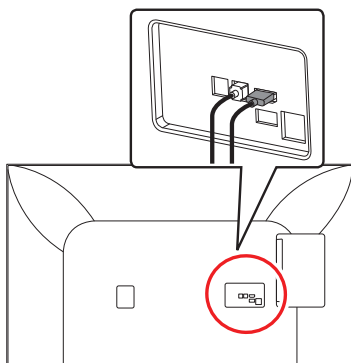

- Направляющую втулку В следует устанавливать только при использовании входов, расположенных на задней панели устройства. Это может привести к неправильной установке кронштейна для настенного монтажа.

2. Перед установкой кронштейна на стену поднимите стопорную пружину.

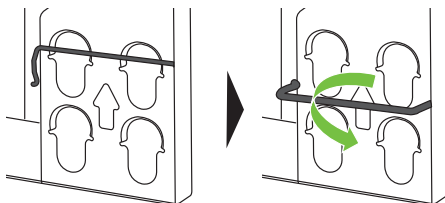
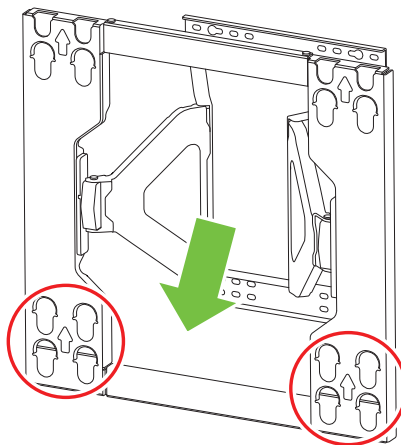

3. Прижав телевизор к кронштейну для настенного монтажа, зафиксируйте прикрепленные к телевизору винты в настенном кронштейне.

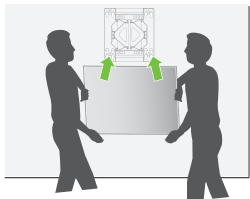

- Для установки телевизора необходимо два человека
- Если изделие будет поднимать один человек, оно может упасть и привести к повреждению оборудования или травмированию.
- Убедитесь, что кабель питания, находящийся между кронштейном для настенного крепления и телевизором, не был пережат при установке
- В противном случае это может привести к повреждению изделия.

### Позиции для установки креплений

крепление 400 x 400

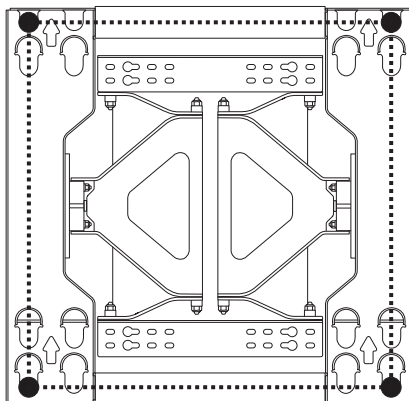

крепление 300 x 300

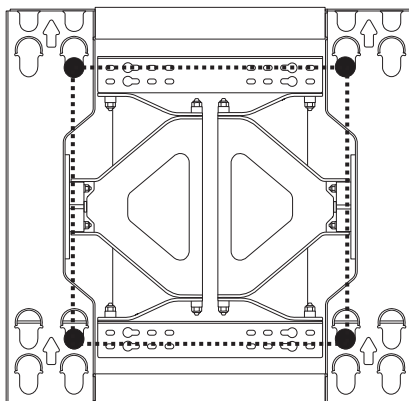

крепление 400 x 300

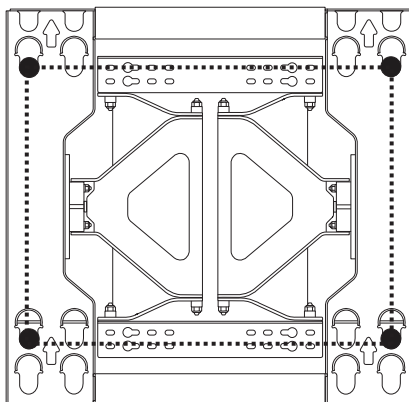

крепление 300 x 400

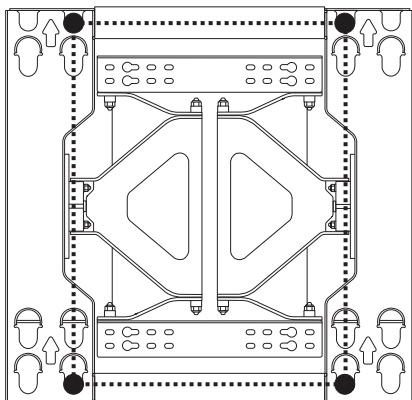

#### 4. Установка телевизора на кронштейн для настенного монтажа

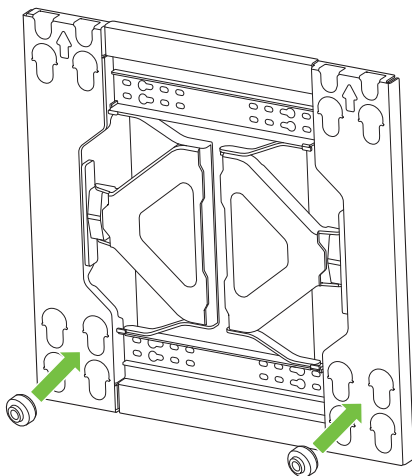

- Расположите телевизор на кронштейне для настенного монтажа и отрегулируйте направляющие втулки, указанные стрелкой. Сначала прикрепите нижнюю часть, затем верхнюю, слегка приподнимая телевизор.
- Потяните за нижнюю часть телевизора, чтобы убедиться, что он надежно закреплен.
- Если к телевизору прикреплены динамики, поднимайте его, держа за сам телевизор, а не за динамики.



- При установке убедитесь, что шнур питания не защемлен между кронштейном для настенного монтажа и телевизором.
- Защемление шнура питания может привести к повреждению изделия.

#### 5. Регулировка уровня устройства (наклон)

1. Опустите стопорную пружину.

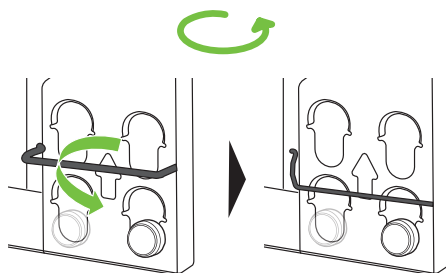
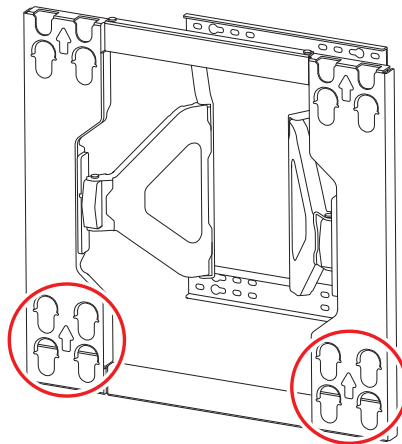

2. Если устройство не выровнено после установки, его положение можно отрегулировать с помощью винтов. Устройство будет передвигаться вверх или вниз в соответствии с направлением вращения винтов.

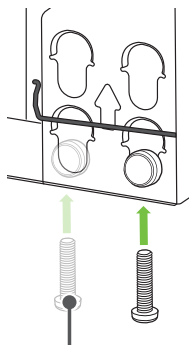

Регулировочные винты А

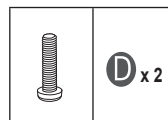

При использовании креплений 300 x 300  
При использовании креплений 400 x 300

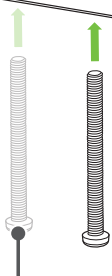
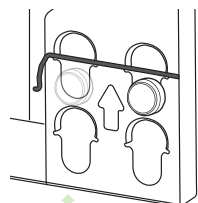
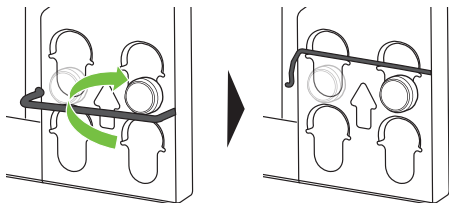

Регулировочные винты В

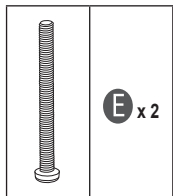

## 6. Закрепление кабелей и установка защитной прокладки телевизора

Установите защитную прокладку телевизора, чтобы смягчить удары о стену при наклоне. Прикрепите ее, как показано на рисунке.

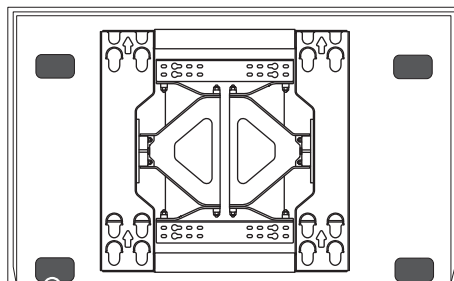

Защитная прокладка телевизора

# Технические характеристики

[Единица измерения: мм]

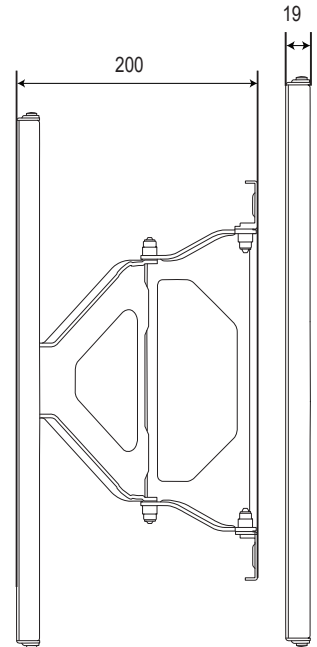
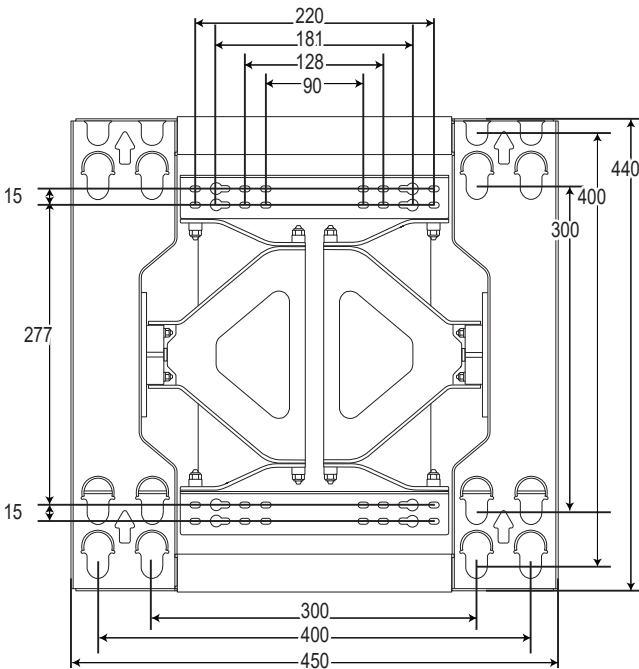
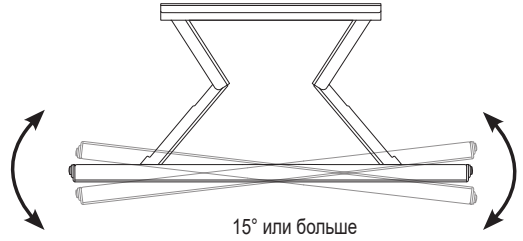
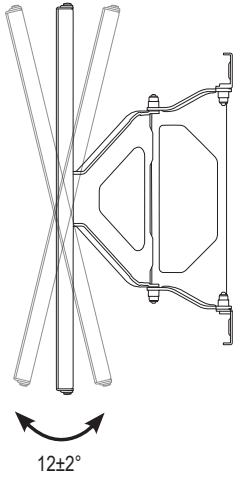

| Название модели                     | WB24GCB                                      |     |
|-------------------------------------|--|-----|
| Ширина                              | мм   | 450 |
| Высота                              | мм   | 440 |
| Глубина                             | мм   | 19  |
| Вес изделия                         | кг   | 5,3 |
| Характеристики настенного крепления | 300 x 300, 400 x 400<br>400 x 300, 300 x 400 |     |
| Макс. сила растяжения (кг)          | кг   | 50  |