



Skann QR-koden for å se manualen.



BRUKERHÅNDBOK

VASKEMASKIN



Les nøye gjennom denne bruksanvisningen før installasjonen. Det vil forenkle installasjonen og sikre at produktet installeres riktig og sikkert. Oppbevar disse anvisningene i nærheten av maskinen for fremtidig referanse.

NORSK

FVB20NS2TE



MFL71693762
Rev.02_051925

www.lg.com

Copyright © 2024-2025 LG Electronics. All Rights Reserved

INNHOLDSFORTEGNELSE

Denne håndboken kan inneholde bilder eller innhold som er forskjellig fra modellen som du har kjøpt.
Denne håndboken kan endres av produsenten.

OMSORG FOR MILJØET

Tips for miljø og økonomi	3
---------------------------------	---

SIKKERHETSINSTRUKSJONER

LES ALLE INSTRUKSJONER FØR BRUK.....	5
ADVARSEL.....	5

MONTERING

Deler og spesifikasjoner.....	10
Krav til installasjonssted.....	13
Utpakking av maskinen.....	14
Vatre maskinen	15
Tilkobling av vannforsyningsslangen.....	17
Montere avløpsslangen.....	18

BRUK

Bruk av vaskemaskinen.....	19
Kontrollpanel	21
Sortere tøyet.....	23
Påfylling av rengjøringsprodukter	24
Programtabell.....	26
Ekstra valg og funksjoner	31

SMARTFUNKSJONER

LG ThinQ-appen	35
Smart Diagnosis	38

VEDLIKEHOLD

Rengjøring etter hvert bruk.....	39
Rengjør maskinen jevnlig.....	39

FEILSØKING

Før du kontakter service	43
--------------------------------	----

OMSORG FOR MILJØET

Tips for miljø og økonomi

Energi- og vannforbruk

- Vannforbruk og energibruk kan påvirkes av vekten på klesmengden. For å gjøre best mulig bruk av apparatet bør du legge inn maksimal mengde tørre klær for det spesifikke programmet.
- Hvis du laster klesvask opp til kapasiteten som produsenten har angitt for de respektive programmene, vil det bidra til å spare energi og vann.
- De mest effektive programmene når det gjelder energiforbruk er generelt de som fungerer ved lavere temperaturer og lengre varighet.
- Støy og gjenværende fuktighetsinnhold påvirkes av sentrifugeringshastigheten: Jo høyere sentrifugeringshastighet i sentrifugeringsfasen, desto høyere er støyen og desto lavere er gjenværende fuktighetsinnhold.
- Ved vask av mindre mengder med klær, vil det automatiske systemet for gjenkjenning av klesmengde hjelpe med å redusere mengden vann og energibruken.
- Bruk hurtigprogrammet for liten, mindre skitten klesmengde for å spare energi og vann.
- Vaskemidler for kaldt vann kan være like effektive ved lavere temperaturer (omkring 20 °C). Å bruke innstillinger med 20 °C vil bruke mindre energi enn 30 °C eller høyere temperaturer.

Vaskemiddel

- Vaskemiddel velges i henhold til type, farge, hvor skittent tøyet er og vasketemperaturen. Det må brukes i henhold til instruksjonene fra produsenten av vaskemidlet. Bruk bare vaskemidler som er egnet for vaskemaskiner av trommeltypen (frontmating).
- Bruk mindre vaskemiddel ved mindre mengder.

Velge av ekstra valg og funksjoner

- Velg vanntemperaturen som egner seg for typen klær du vasker. Følg vaskeanvisningene på plaggene for best resultater.
- Forvaskalternativet anbefales ved vask av en kraftig tilsmusset klesmengde.

Kasting av emballasjen

- Emballasjematerialet er designet for å beskytte apparatet mot uventede skader under transport.
- Etter at apparatet er installert, skal emballasjen kastes i henhold til resirkuleringssymbolene for materialtyper. Legg emballasjen i relevante beholdere for resirkulering.

Avhending av gamle apparater



- Dette symbolet av en utkrysset avfallsdunk indikerer at kassert elektronikk og elektroniske produkter (WEEE) skal kastes separat fra husholdningsavfall og leveres til den kommunale resirkuleringen.
- Gamle elektriske produkter kan inneholde farlige stoffer, så korrekt avfallshåndtering av det gamle apparatet bidrar til å hindre potensielt negative konsekvenser for miljøet og andres helse. Gamle apparater kan inneholde gjenbrukbare deler som kan brukes til å reparere andre produkter og andre verdifulle materialer som kan resirkuleres for å bevare begrensede ressurser.
- Du kan bringe apparatet enten til butikken der du kjøpte produktet, eller ta kontakt med den lokale myndighetens avfallskontor for informasjon om nærmeste autoriserte innsamlingspunkt for el-avfall (WEEE-avfall). For den mest oppdaterte informasjonen for ditt land, gå til www.lg.com/global/recycling.

SIKKERHETSINSTRUKSJONER

LES ALLE INSTRUKSJONER FØR BRUK

De følgende sikkerhetsretningslinjene er laget for å hindre uforutsett fare eller skader på grunn av usikker eller feilaktig bruk av produktet. Retningslinjene er delt inn i «ADVARSEL» og «FARE» som beskrevet nedenfor.

Advarsler



Dette symbolet vises for å indikere omstendigheter og bruk som kan føre til fare. Les delen med dette symbolet nøye og følg instruksjonene for å unngå fare.



ADVARSEL

Dette indikerer at instruksjonene må følges, ellers er det fare for alvorlige personskader eller dødsfall.



FORSIKTIG

Dette indikerer at instruksjonene må følges, ellers er det fare for mindre personskader eller skader på produktet.

ADVARSEL

ADVARSEL

For å redusere risikoen for eksplosjon, brann, død, elektrisk støt, skade eller skålding når du bruker dette produktet, må du følge grunnleggende forholdsregler, inkludert følgende:

Teknisk sikkerhet

- Dette apparatet kan brukes av barn som er åtte år eller eldre og personer med reduserte fysiske, sensoriske eller mentale evner eller mangel på erfaring og kunnskap hvis de har tilsyn eller har fått informasjon om hvordan apparatet trygt kan brukes og forstår farene dette medfører. Barn må ikke leke med apparatet. Rengjøring og vedlikehold bør ikke utføres av barn uten tilsyn.

- Barn som er mindre enn 3 år må holdes på avstand med mindre de er under tilsyn hele tiden.
- Hvis strø姆ledningen blir skadet, må den kun byttes av produsenten, produsentens servicepersonell eller lignende kvalifisert personell for å unngå fare.
- Ventilasjonshullene må ikke blokkeres av et teppe.
- Dette apparatet er kun ment til husholdningsbruk.
- Bruk et nytt slangesett eller slangesettet som fulgte med apparatet. Gjenbruk av gamle slanger kan føre til vannlekkasje og påfølgende skade på eiendom.
- Vanstrykket må ligge på mellom 100 kPa og 1000 kPa.

Maksimal kapasitet

Maksimal vaskekapasitet i enkelte sykluser er **20 kg** for tørre klær. Den anbefalte maksimale kapasiteten kan variere for hvert vaskeprogram. For å få gode vaskeresultater, se **Programtabell** i kapittelet **BRUK** for mer informasjon.

Montering

- Dette produktet skal kun transporteres av to eller flere personer, som holder produktet på en sikker måte.
- Ikke installer produktet på et fuktig og støvete sted. Ikke installer eller oppbevar produktet i et uteområde, eller områder som er utsatt for vær- og vindforhold som direkte sollys, vind eller regn, eller temperaturer under frysepunktet.
- Sørg for at strømstøpselet er satt helt inn i strømuttaket.
- Ikke koble maskinen til flere strømuttak, grenuttak eller skjøteledninger.
- Ikke modifier strømkontakten som følger med maskinen. Hvis den ikke passer i strømuttaket, må en kvalifisert elektriker montere et egnet strømuttak.
- Dette apparatet er utstyrt med en strø姆ledning som har utstyrsjording/jordleder (jordingspinne) og jordingsstrø姆støpsel.

Strømstøpselet må settes i en passende stikkontakt, installert og jordet i samsvar med alle lokale forskrifter og bestemmelser.

- Feil tilkobling av ledende utstyrsjording kan medføre fare for elektrisk støt. Sjekk med en kvalifisert elektriker eller servicepersonell hvis du er i tvil om apparatet er riktig jordet.

Bruk

- Forsøk aldri å bruke apparatet hvis det er skadet, ikke virker som det skal, er delvis demontert eller har manglende eller ødelagte deler, inkludert en skadet ledning eller støpsel.
- Ikke benytt noen skarpe gjenstander på kontrollpanelet for å bruke maskinen.
- Ikke fjern noen deksel eller demonter maskinen.
- Ikke reparer eller erstatt noen del av apparatet. Alle reparasjoner og servicer må utføres av kvalifisert servicepersonale med mindre det er godkjent og anbefalt i denne brukerhåndboken. Bruk kun autoriserte fabrikkdeler.
- Ikke press døren ned med stor kraft mens den står åpen.
- Ikke legg dyr, for eksempel kjæledyr, inne i produktet.
- Ikke vask noen ting som er angitt av produsenten som ikke kan vaskes på vaskeanvisningen.
- Hold området under og rundt apparatet fritt for antennerlige materialer som lo, papir, filler, kjemikalier, osv.
- Ikke la apparatet stå med døren åpen. Barn kan henge på døren eller krabbe inn i apparatet, noe som kan medføre at det blir ødelagt eller personskader.
- Ikke legg inn, vask eller tørk plagg som har blitt gjort rent i, vasket i, bløtlagt i eller blitt behandlet med flekkfjerner som består av antennerlige eller eksplosive stoffer (som voks, voksfjernere, olje, maling, bensin, avfettingsmidler, kjemiske rensemidler, parafin, bensin, flekkfjernere, terpentin, grønnsaksolje, matolje, aceton, alkohol, osv.). Feil bruk kan forårsake brann eller eksplosjon.
- Ikke bruk eller oppbevar brennbare eller lettantennerlige stoffer (eter, benzen, alkohol, kjemikalier, LPG, lettantennerlig spray, bensin,

tynner, petroleum, insektmiddel, lufttrensere, kosmetikk osv.) i nærheten av apparatet.

- Strekk aldri hånden inn i apparatet mens maskinen er i gang. Vent til trommelen har stanset helt.
- Ikke ta på døren under et program med høy temperatur.
- Hvis vannlekkasje forekommer fra apparatet, eller ved oversvømmelse, må du koble fra strømkontakten og kontakte kundeinformasjonssenteret til LG Electronics.
- Skru av vannkraner for å avlaste trykket på slanger og ventiler, for å minimere lekkasje hvis det skulle oppstå brudd eller sprekk. Sjekk tilstanden til fyllingsslangene; de bør byttes ut etter 5 år.
- Hvis det forekommer en gasslekkasje (isobutan, propan, naturgass, osv) i hjemmet, skal du ikke røre maskinen eller strømkontakten og området må ventileres umiddelbart.
- Dersom avløpsslangen eller slangen for vanntilførsel fryser om vinteren, må den bare brukes etter tining.
- Oppbevar alle vaskemidler, tøymyknere og klor utilgjengelig for barn.
- Ikke ta på støpselet eller produktkontrollene med våte hender.
- Ikke bøy strømkabelen for mye, og ikke plasser tunge gjenstander på den.
- Ikke kom i kontakt med vann som tømmes fra maskinen i løpet av vaskingen.
- Pass på at dreneringen fungerer som den skal. Hvis vannet ikke dreneres ordentlig, kan gulvet bli oversvømmet.
- Når lufttemperaturen er høy og vanntemperaturen er lav, kan det forekomme kondens som gjør gulvet vått.
- Tørk av smuss eller støv på kontaktene til strømstøpselet.

Vedlikehold

- Koble produktet fra strømforsyningen før du rengjør det. Setter du kontrollene til OFF eller standby blir ikke produktet koblet fra strømforsyningen.

- Sett strømstøpselet trygt inn i stikkontakten etter at all fuktighet og støv er fjernet.
- Ikke spray vann på innsiden eller utsiden av produktet for å rengjøre det.
- Trekk aldri strømstøpselet ut ved å dra i strømkabelen. Ta alltid godt tak i strømstøpselet, og trekk rett ut fra stikkontakten.
- Bare godkjente teknikere fra et LG Electronics-servicesenter kan demontere, reparere eller endre apparatet.

Deponering

- Før et gammelt apparat kastes, trekk ut støpselet. Kutt av kabelen rett bak apparatet for å forhindre misbruk.
- Kast all emballasje (for eksempel plastposer og pakkeskum) der barn ikke når det. Emballasjen kan forårsake kvelning.
- Kutt av strømledningen og fjern døren til apparatet før det kasseres for å unngå faren for at barn og små dyr blir fanget på innsiden.

MONTERING

Deler og spesifikasjoner

MERK

- Utseendet og spesifikasjoner kan endres uten varsel for å forbedre produktets kvalitet.

Front

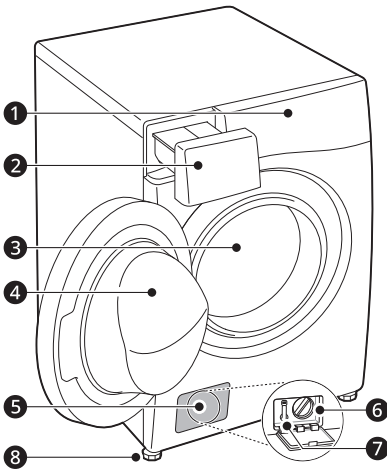

- ❶ Kontrollpanel
- ❷ Vaskemiddelskuff
- ❸ Trommel
- ❹ Dør
- ❺ Frontdeksel
- ❻ Filter til avløpspumpe
- ❼ Avløpsplugg
- ❽ Vatringsføtter

Baksiden

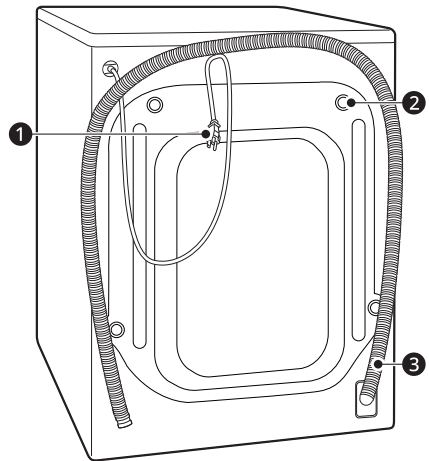

- ❶ Strømstøpsel
- ❷ Transportbolter
- ❸ Avløpsslange

Tilbehør

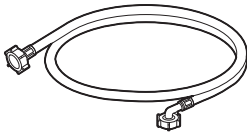

Tilførselslange for kaldtvann

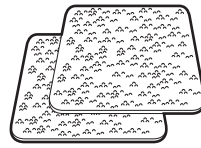

Anti-sklimatter*1

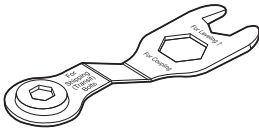

Skrunøkkel

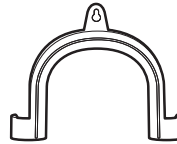

Albuebrakett for å sikre avløpsslengen



Plugger for å dekke transportbolthullene



Plaststropp*1

*1 Det medfølgende tilbehøret varierer avhengig av modellen du kjøpte.

Spesifikasjoner

Modell	FVB20NS2TE
Strømforsyning	220–240 V~, 50 Hz
Maskinens vekt	92 kg

Dimensjoner(mm)

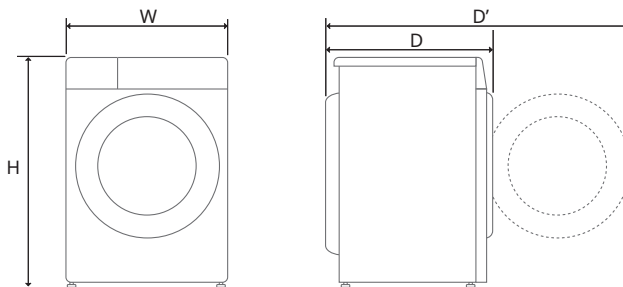

W	700	D	830	H	990	D'	1460
---	-----	---	-----	---	-----	----	------

Informasjon om LED-belysning

Dette produktet inneholder en lyskilde av energieffektivitetsklasse G.

- LED-belysningen slår seg automatisk på og av i følgende tilfeller:
 - ved åpning og stenging av døren
 - når **Strøm** og **Start/Pause**-knappen trykkes inn.
- LED-belysningen kan ikke dimmes.
- LED-belysningen inneholder ikke kvikksølv.
- Se www.lg.com/global/recycling.

informasjonssenter. Ikke prøv å demonter LED-belysningen.

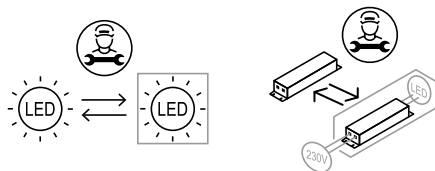

MERK

- Funksjonen varierer etter modell.

Hvis LED-belysningen ikke fungerer

Lukk døren og åpne den igjen, eller trykk på **Strøm**-knappen. Hvis LED-belysningen ikke slår seg på, kan du kontakte LG Electronics

Krav til installasjonssted

For å forsikre at maskinen installeres på riktig sted og måte, sjekk følgende før monteringen.

Installasjonssted

- Dette apparatet må installeres på fast gulv for å minimere vibrasjoner under sentrifugeringssyklusen. Betonggulv er best, fordi det er langt mindre utsatt for vibrasjoner i løpet av sentrifugeringssyklusen enn tregulvplater eller en teppebelagt overflate.
- Hvis det ikke er mulig å unngå å plassere maskinen ved siden av en komfyr som drives med gass eller kull, må et isolasjonspanel (850 X 600 mm) dekket med aluminiumsfolie mot den siden som vender mot komfyren eller ovnen, monteres mellom de to apparatene.
- Pass på at apparatet er lett tilgjengelig for en tekniker i tilfelle av service.
- For å sikre at apparatet er stabilt, justeres alle fire føtter med den medleverte skiftenøgkelen til transportboltene når apparatet er installert.
- Sørg for at det er nok plass til å åpne produktets dør fullstendig.
- For å sikre tilstrekkelig klaring for vanninntaksslanger, avløpslange og luftstrøm, må det være en klaring på minst 20 mm på sidene og 100 mm bak apparatet. Sørg for å gi plass til vegg-, dør- eller gulvlistene som kan øke de nødvendige avstandene.

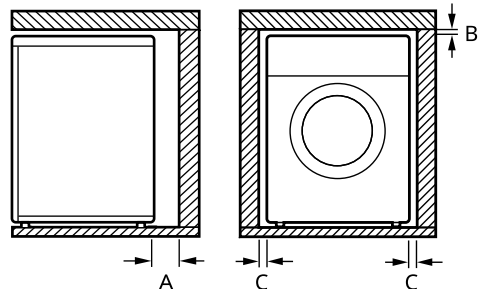

Index	Klaringer (mm)
A	100
B	5

Index	Klaringer (mm)
C	20

⚠ ADVARSEL

- Dette produktet må kun bli brukt til vanlige husholdningsformål og skal ikke brukes mobilt.

Tregulv (suspendert gulv)

Bruk gummikopper for å redusere overdreven vibrasjon og ubalanse når apparatet installeres på tregulv. Tregulv eller flytende gulvtype kan bidra til overdreven vibrasjon og ubalanse, feil og funksjonsfeil.

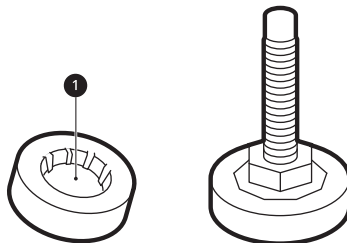

- For å redusere vibrasjon, anbefaler vi å plassere gummihetter 1 som er minst 15 mm tykke på hver av føttene til apparatet. Disse må sikres til minst to gulvbjelker med skruer.
- Om mulig, installer vaskemaskinen i et hjørne i rommet, der er gulvet mer stabilt.
- Fest gummikoppene for å redusere vibrasjon.

⚠ FARE

- Dersom apparatet blir installert på et ustabilt gulv (f.eks. tregulv), vil ikke garantien dekke skader eller kostnader som oppstår på grunn av at apparatet er installert på det ustabile gulvet.

MERK

- Du kan kjøpe gummikopper (del nr. **4620ER4002B**) hos LGs servicesenter.

Ventilasjon

- Pass på at luftsirkulasjonen rundt apparatet ikke hemmes av tepper, ryer eller annet.

Romtemperatur

- Ikke installer produktet i rom der temperaturen kan nå under null. Frosne slanger kan sprekke under trykk. Påliteligheten til den elektroniske styringsenheten kan ødelegges ved temperaturer under frysepunktet.
- Hvis produktet leveres om vinteren og temperaturene er under null plasserer du det i romtemperatur i noen timer før det tas i bruk.

Elektrisk tilkobling

- Ikke bruk en skjøteledning eller dobbelt kontakt.
- Trekk alltid ut støpselet og skru av vannet etter bruk.
- Koble apparatet til en jordet stikkontakt i overensstemmelse med gjeldende bestemmelser for kabelføring.
- Apparatet må plasseres slik at støpselet er lett å komme til.
- El-uttak må være innenfor 1 meter på en av sidene til apparatet.

⚠ ADVARSEL

- Reparasjoner på apparatet må bare utføres av kvalifisert personell. Reparasjoner som ikke er utført av fagfolk, kan føre til alvorlige uhell eller teknisk feil. Kontakt en autorisert LG-reparatør.
- Strømstøpselet må settes inn i en passende veggkontakt som er riktig montert og jordet i overensstemmelse med alle lokale bygningsregler og -forskrifter.

Utpakking av maskinen

Løft apparatet av skumbunnen

Etter å ha fjernet kartong og emballasje, løft maskinen av skumbunnen.

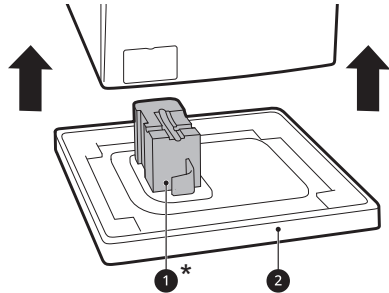

- Pass på at støtten til trommelen ①* tas av sammen med bunnen og ikke sitter fast på undersiden av maskinen.
- Hvis du må legge ned maskinen for å ta av bunnemballasjen ②, legg den forsiktig over på siden. Ikke legg den med fronten eller baksiden ned.

* Denne funksjonen kan variere etter modell.

Fjerning av transportboltenhetene

Fjern transportboltene og holderne for å forhindre alvorlig vibrasjon og skade på apparatet.

- 1 Start med de to nederste transportboltene ①, bruk den vedlagte skrunøkkel for å løsne transportboltene ved å vri de mot klokken.

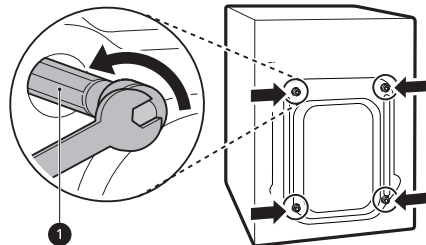

2 Ta av boltene ved å vrikke litt på dem og samtidig dra dem ut.

3 Sett inn hullpluggene.

- Finn hullpluggene **2** som er inkludert i tilbehørspakken eller festet på baksiden.

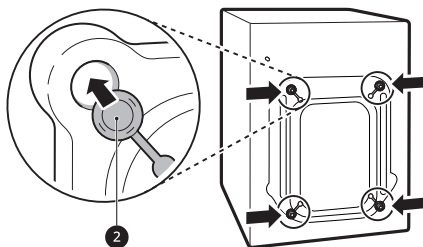

MERK

- Ta vare på boltene og holderne til senere bruk.
- Transporter dette apparatet som beskrevet under for å forhindre skade:
 - Transportboltene settes inn igjen.
 - Strømledningene sikres til baksiden av apparatet

Vatre maskinen

Sjekk vatringsen

Når kantene på topplaten skyves diagonalt ned, skal ikke apparatet bevege seg opp og ned i det hele tatt (sjekk begge retningene).

- Dersom maskinen vipper når du trykker ned på maskinens topplate diagonalt, må føttene justeres igjen.
- Kontroller at apparatet står helt i vater etter installeringen.

MERK

- Tregulv eller flytende gulvtyper kan medføre overdreven vibrasjon og ubalanse. Forsterkning eller avstivning av tregulvet kan være nødvendig å vurdere for å stoppe eller redusere overdreven støy og vibrasjoner.

- Forsøk aldri å rette ut ujevnheter i gulvet ved å legge deler av tre, kartong eller lignende materialer under produktet.

Justering og vatrings av føttene

Når maskinen installeres må den vatre opp. Hvis den ikke er vatre riktig, kan den bli ødelagt eller ikke virke som den skal.

- 1** Hvis gulvet er ujevnt, skru på føttene etter behov.
- Ikke legg biter av tre osv. under føttene.
 - Sørg for at alle fire føtter er stabile og hviler på gulvet.

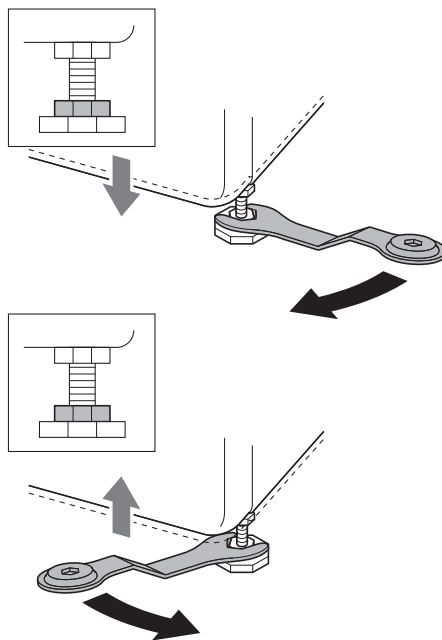

MERK

- Ikke installer vaskemaskinen på en sokkel, stativ eller forhøyet overflate, med mindre disse er produsert av LG Electronics for bruk med denne modellen.

16 MONTERING

- 2 Sjekk om apparatet står helt i vater ved bruk av et vaterpass ①.

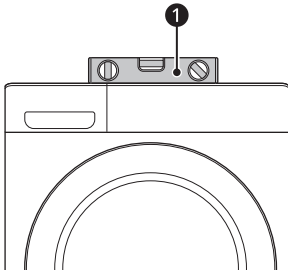

- 3 Sikre vatringsføttene med låsemuttere ② ved å skru mot klokken inntil bunnen av apparatet.

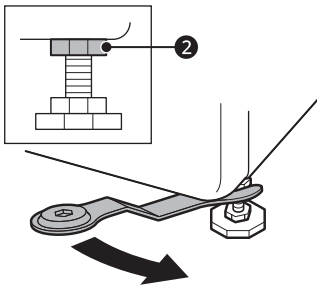

- 4 Se over at alle låsemuttere på bunnen av maskinen er strammet skikkelig.

MERK

- Riktig plassering og vatring av maskinen vil sikre lang, jevn og pålitelig drift.
- Apparatet må være 100 % horisontalt og stå stødig på et gulv med hard overflate.
- Den må ikke «vippe» mellom hjørnene ved ilegging.
- Ikke la føttene til maskinen bli våte. Hvis det ikke gjøres kan det føre til vibrasjon eller støy.

Bruk av anti-gli matter

Denne funksjonen kan variere etter modell. Hvis du installerer vaskemaskinen på en glatt overflate, kan den flytte seg på grunn av stor

vibrasjon. Feil vatring kan medføre feilfunksjon ved støy og vibrasjon. Hvis dette skjer, monter anti-sklimatter under vatringsføttene og juster vatringer.

- 1 Rengjør gulvet for å sette på anti-sklimattene.
- Bruk en tørr fille for å fjerne og rengjøre skitt og fuktighet. Hvis fuktigheten vedvarer kan anti-sklimattene gli.
- 2 Juster nivået etter at apparatet er plassert der det skal stå.
- 3 Legg den klebrige siden ① av anti-gli mattene ned mot gulvet.
- Det er mest effektivt å montere anti-gli matter under de fremre føttene. Dersom det er vanskelig å plassere mattene under de fremre føttene på maskinen, plasser dem under de bakre.

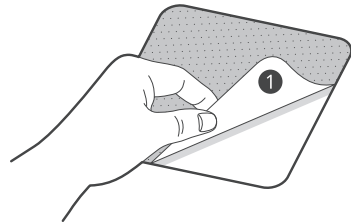

- 4 Plasser maskinen over anti-gli mattene.

- Ikke fest den klebrige siden ① av anti-gli mattene til maskinens føtter.

MERK

- Ekstra anti-gli matter er tilgjengelige hos LG Electronics servicesenter.

Tilkobling av vannforsyningsslangen

Tilkoblingsinformasjon

- Vanntrykket må være mellom **100 kPa** og **1000 kPa** (1,0 - 10,0 kgf/cm²). Hvis vanntrykket er over **1000 kPa**, bør det installeres en dekompresjonsenhet.
- Kontroller tilstanden til vanntilførselsslangen jevnlig, og skift den ut ved behov.

MERK

- Stram ikke vanntilførselsslangen for hardt eller bruk mekaniske enheter for å stramme den på inntaksventilene.
- Ingen videre tilbakestrømningsvern nødvendig for tilkobling til vannforsyning.

klut. Ikke stram tilførselsslangen med noen slags mekaniske enheter.

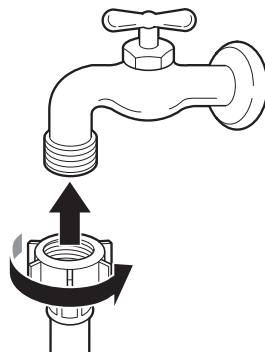

MERK

- Etter at vanninntaksslangen er koblet til vannkranen, skru på vannet for å skylle ut eventuelle fremmedlegemer (skitt, sand, sagmugg, osv.) i vannrørene. La vannet tømmes ned i en bøtte, og kontroller vanntemperaturen.

Kontrollere gummipakningen

To gummipakninger ❶ er lagt ved vanntilførselsslangene. De brukes for å forhindre vannlekkasjer. Tilkoblingene til kranene er tilstrekkelig tette.

- Ikke bruk mekaniske verktøy som rørtenger for å stramme vanntilførselsslangene. Sørg for at den buede enden av tilførselsslangen er koblet til apparatet.

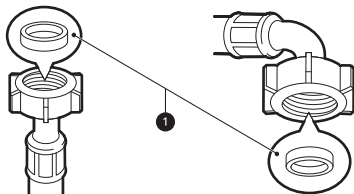

Koble slangen til maskinen

Skru vanntilførselsslangen til vanninntaksventilen på baksiden av apparatet.

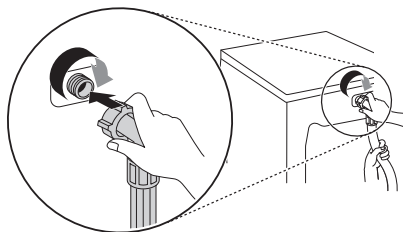

- Ikke koble slangen til varmtvannsforsyningen for modeller med bare ett vanninntak. Bare koble til kaldtvannsforsyningen.

Koble slangen til vannkranen

Koble til en slange av skrutypen til en kran med gjenger

Skru tilførselsslangekontakten på vanntilførselsslangen. Håndstram bare med en myk

MERK

- Etter å ha koblet til – hvis det lekker vann fra slangen – gjentar du de samme trinnene. Bruk den vanligste krantypen for vannforsyningen. Hvis kranen er firkantet eller for stor, må du fjerne føreplaten før du setter kranen inn i adapteren.

MERK

- Pass på at det ikke er noen bøyer eller knekk på slangen.

- Når avløpsslangen henges på en utslagsvask, sikre den godt med et tau.

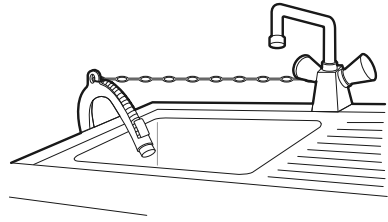

Montere avløpsslangen

Installere avløpsslangen med albuebraketten

Avløpsslangen må ikke plasseres høyere enn **100 cm** over gulvet. Ellers vil vannet kanskje ikke kunne tømmes eller tømningen tar lang tid.

- Riktig sikring av avløpsslangen vil beskytte gulvet mot skader grunnet vannlekkasje.

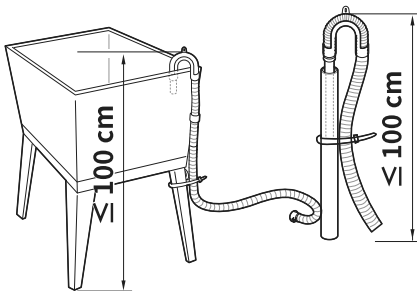
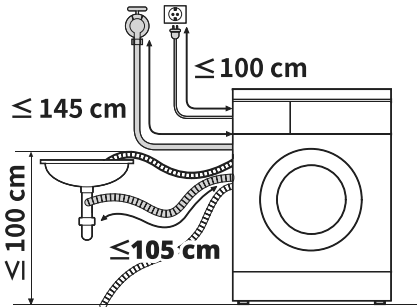

- Dersom avløpsslangen er for lang, ikke tving den tilbake i vaskemaskinen. Dette kan føre til unormalt støy.

BRUK

Bruk av vaskemaskinen

Bruk av apparatet

Før første gangs vask, velg **Cotton (Bomull)**-vaskeprogrammet og ha i halv mengde vaskemiddel. Start apparatet uten klær i. Dette fjerner eventuelle oljerester og vann i trommelen som kan ha blitt igjen under produksjon.

1 Sorter klærne og legg dem inn.

- Sorter klærne etter tekstiltipe, hvor skitne plaggene er, farge og vaskemengde. Åpne døren og legg vasken inn i apparatet.

⚠ FARE

- Før døren lukkes, sørg for at alle klærne og gjenstander er inne i trommelen og ikke henger på gummiforseglingen på døren, der de vil komme i klem når døren er lukket. Dersom ikke dette gjøres, vil det forårsake skade på dørforseglingen og klærne.

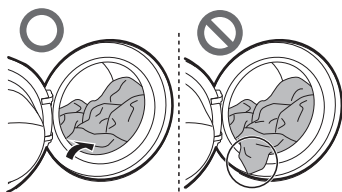

- Fjern alle plagg eller gjenstander fra den fleksible pakningen på dørforseglingen, for å forhindre skade på klær og pakningen.

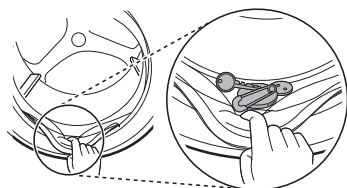

2 Fyll i rengjøringsprodukter eller vaskemiddel og tøymykner.

- Legg riktig mengde vaskemiddel i vaskemiddeldispenseren. Hvis ønskelig, tilsett blekemiddel eller tøymykner i de aktuelle rommene i dispenseren.

3 Skru på maskinen.

- Trykk på **Strøm**-knappen for å skru på maskinen.

4 Velg ønsket vaskeprogram.

- Trykk på syklusknappen flere ganger eller vri syklusbryteren til den ønskede syklusen er valgt.
- Velg vasketemperatur og sentrifugehastighet. Se på lappen med vaskeanvisning på klærne dine.

5 Start program.

- Trykk på **Start/Pause**-knappen for å starte programmet. Apparatet vil bevege seg litt frem og tilbake uten vann for å måle vekten på tøymengden. Hvis **Start/Pause**-knappen ikke blir trykket på innen en gitt tid, vil apparatet slå seg av og innstillingene blir slettet.

MERK

- I det følgende tilfellet vil ikke døren åpne seg selv om du setter vaskeprogrammet på pause eller slår av vaskemaskinen.
 - Når vaskemaskinen starter et vaskeprogram og har vann inne i trommelen, åpnes ikke døren for å forhindre at vannet flommer ut før vaskemaskinen tømmer vannet helt.

6 Programslutt.

- Når programmet er fullført høres en melodi. Ta straks ut vasken fra maskinen for å

redusere krølling. Kontroller rundt dørpakningen når du tar ut en vask, om det kan være småplagg som sitter igjen i gummipakningen.

Kontrollpanel

Selve kontrollpanelet kan variere fra modell til modell.

Betjeningspanelets funksjoner

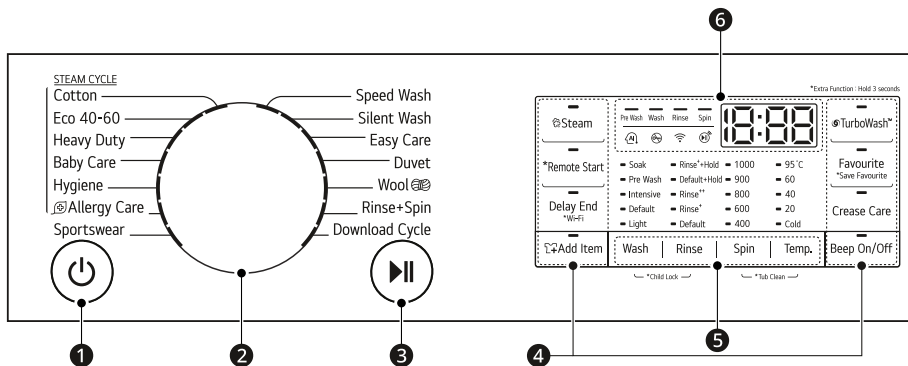

Beskrivelse

1	<p>Strøm På/av-Knappen</p> <ul style="list-style-type: none"> Trykk på denne knappen for å skru vaskemaskinen på eller av.
2	<p>Programbryter</p> <ul style="list-style-type: none"> Programmene er tilgjengelige i henhold til typen klær. Lampen vil tennes for å angi valgt program.
3	<p>Start/Pause-Knappen</p> <ul style="list-style-type: none"> Denne knappen brukes for å starte vaskeprogrammet eller sette vaskeprogrammet på pause. Trykk på denne knappen hvis det er behov for et midlertidig stopp i vaskeprogrammet.
4	<p>Ekstra valg og funksjoner</p> <ul style="list-style-type: none"> For å bruke de ekstra funksjonene, trykk og hold inne knappen i 3 sekunder. Tilhørende symbol lyser i displayet. Dette gjør det mulig for deg å velge tilleggsprogrammer, og vil lyse når det er valgt. <p>Remote Start (Fjernstart)</p> <p>Med LG ThinQ-appen kan du bruke en smarttelefon til å fjernstyre apparatet ditt.</p> <ul style="list-style-type: none"> For å bruke denne funksjonen, se SMARTFUNKSJONER. <p>Wi-Fi</p> <p>Trykk og hold inne Delay End (Forsinkelse)-knappen i 3 sekunder for å starte tilkoblingen mellom apparatet og LG ThinQ-appen.</p>

	Beskrivelse
5	<p>Knapper for å tilpasse et vaskeprogram</p> <p>Bruk disse knappene for å justere vanntemperaturen, sentrifugeringshastigheten og innstillingene for grad av tilsmussing for det valgte programmet.</p> <ul style="list-style-type: none"> • De gjeldende innstillingene vises på displayet . • Trykk på knappen for det alternativet for å velge andre innstillinger.
6	<p>Display</p> <ul style="list-style-type: none"> • Displayet viser innstillinger, beregnet tid som gjenstår, valg og statusmeldinger. Når maskinen er skrudd på, vil standardinnstillingene lyse på skjermen. • Mens vekten av lasten automatisk registreres, blinker displayet på kontrollpanelet.

Display for tid og status

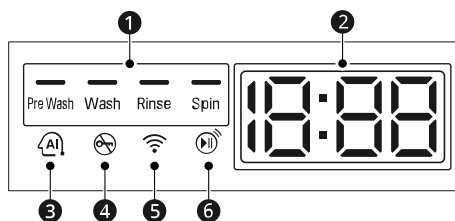

	Beskrivelse
1	<p>Programstatusindikatorer</p> <ul style="list-style-type: none"> • Når et vaskeprogram kjører, vil LED-lampen for det aktive trinnet blinke, og LED-ene for de resterende trinnene vil forbli stødige. Når et trinn er fullført, slås LED-lampen av. Hvis et program er satt på pause, vil LED-lampen for det aktive trinnet slutte å blinke.
2	<p>Anslått gjenværende tid</p> <ul style="list-style-type: none"> • Når et vaskeprogram er valgt, vil standard varighet for programmet vises i displayet. Denne varigheten endres når et alternativ velges. • Hvis displayet viser ---, vil varigheten vises etter at lastregistreringen har oppdaget størrelsen på lasten. Dette er normalt. • Den viste tiden er bare et anslag. Denne tiden er basert på normale driftsforhold. Flere eksterne faktorer (lastvekt, romtemperatur, temperatur på innkommende vann osv.) kan påvirke den faktiske tiden.
3	<p>AI sørger for passende trommelbevegelser etter at lastregistreringen er fullført.</p>
4	<p>Lock lyser når programmet starter og døren er låst.</p>
5	<p>Wi-Fi lyser når apparatet er tilkoblet et Wi-Fi-hjemmenettverk.</p>
6	<p>Remote lyser når fjernstyrt funksjonen er aktivert.</p>

Sortere tøyet

Sorter vaskemengden for å få best mulig resultat av vasken, og gjør klar klærne i henhold til symboler på vaskeanvisningene.

Sortering av klær

- Smussnivå (Kraftig, Normal, Lett): Sorter klærne etter smussnivå. Hvis mulig, ikke vask kraftig og lett tilsmussede klær sammen.
- Farger (hvite, lyse, mørke): Vask mørke eller fargede klær separat fra hvite og lyse farger. Det å vaske farget tøy sammen med lyst kan føre til fargesmitting eller misfarging på de lyse klærne.
- Lo (Loproducenter, oppsamlere): Vask lo-producenter og lo-oppsamlere hver for seg. Lo-producenter kan føre til nupper og lo på lo-samlere.

Sjekk vaskeanvisningen på klærne

Symbolene gir informasjon om tekstilene på plagget og hvordan det skal vaskes.

Symboler på vaskeanvisningene

Symbol	Vask / Type stoff
	<ul style="list-style-type: none"> • Normal vask • Bomull, Blandet Tekstiler
	<ul style="list-style-type: none"> • Syntetisk • Syntetisk, Blandet Tekstiler
	<ul style="list-style-type: none"> • Spesiell/finvask • Finvask
	<ul style="list-style-type: none"> • Kun håndvask • Ull, silke
	<ul style="list-style-type: none"> • Ikke vask

MERK

- Generell informasjon om vaskesymbolene på vaskeanvisningene er tilgjengelig på besøk Ginetex-nettstedet (www.ginetex.ch).



Sjekk klærne før vask

- Kombiner store og små plagg i en vask for å hjelpe med å fordelene vasken jevnt under sentrifugering.
- Ikke vask ett plagg av gangen. Legg i 1-2 lignende plagg for å unngå ubalansert belastning.
- Sjekk alle lommer for å se til at de er tomme. Gjenstander som spikre, hårspenner, fyrstikker, pinner, mynter og nøkler kan skade både maskinen og plaggene dine.

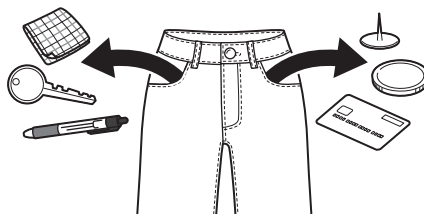

- Når du vasker klær med lange festede stropper, bør du knyte dem eller bruke et vaskenett.
- Bruk et vaskenett for småting som ermer, strømper, strømpebukser, undertøy og sokker for å forhindre at de setter seg fast mellom trommelen og dørpakningen.
- Fyll vaskenettet med mindre enn halvparten av kapasiteten og vask det med andre klær. Unngå å overfylle eller vaske det separat, da det kan forårsake ubalanse i trommelen, og føre til en utilstrekkelig sentrifugering.
- Lukk glidelåser, hekter og strikker for å sikre at disse ikke setter seg fast i andre klær.

- Forhåndsbehandle skitt og flekker ved å børste en liten mengde vaskemiddel oppløst i vann på flekker for å hjelpe med å løfte av skitt.

Påfylling av rengjøringsprodukter

Mengde vaskemiddel

- Vaskemiddel må brukes i henhold til instruksjonene fra produsenten av vaskemiddelet, og velges i henhold til type, farge, hvor skittent tøyet er og vasketemperaturen. Bruk bare vaskemidler som er egnet for vaskemaskiner av trommeltypen (frontmating).
- Hvis meldingen for mye såpe oppstår, reduser såpemengden.
- Hvis det brukes for mye vaskemiddel, kan melding om for mye såpe oppstå og dette vil resultere i dårlig vasking eller kan forårsake for stor belastning på motoren.
- Hvis du ønsker å bruke flytende vaskemiddel, følg anvisningene som er gitt av vaskemiddelprodusenten.
- Du kan helle flytende vaskemiddel direkte inn i hovedskuffen for såpe hvis du starter programmet straks.
- Ikke bruk flytende vaskemiddel hvis du bruker **Delay End (Forsinkelse)**-funksjonen eller hvis du har valgt **Pre Wash (Forvask)**-alternativet, ettersom væsken umiddelbart vil renne ut og kan størkne i skuffen eller trommelen.
- Vaskemiddelmengden kan måtte justeres ved forskjellig vanntemperatur, hardheten på vannet, størrelsen på vasken og hvor skitten den er. Unngå overdosering av vaskemidlet for best resultat. Unnlatelse av å gjøre dette vil føre til for mye såpeskum.
- Se på vaskeanvisningene på klærne før vaskemiddelet tilføres og vanntemperaturen velges.
- Bruk bare vaskemiddel egnet til de forskjellige tekstiltypene:
 - Flytende vaskemiddel er ofte beregnet for delikate tekstiler, f.eks. farget tøy, ull, ømfintlige eller mørke klær.

- Pulvervaskemiddelet er egnet for alle typer tøy.
- For best vaskeresultat på hvite og lyse klær, bruk pulvervaskemiddel med blekemiddel.
- Vaskemiddelet spyles fra skuffen ved begynnelsen av vaskeprogrammet.

MERK

- Ikke la såpepulveret bli hardt. Hvis du gjør det, kan det føre til blokkeringer, dårlig skylleresultat eller lukt.
- Full mengde: I henhold til produsentens anbefaling.
- Liten vask: 1/2 av normal mengde.
- Minimumsmengde: 1/3 av full mengde.

Bruke beholderen

For å tilsette vaskemiddeldosering i beholderen:

- 1 Åpne beholderskuffen.
- 2 Tilsett vaskemiddel og tøymykner i de riktige rommene.

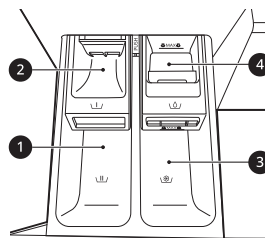

- 1 Rom til vaskemiddel for hovedvask
- 2 Rom til vaskemiddel for forvask
- 3 Rom til flytende tøymykner
- 4 Beholder for flytende blekemiddel

- 3 Lukk vaskemiddelbeholderskuffen varsomt før programmet startes.

- Å smelle igjen skuffen kan føre til at vaskemiddelet strømmes over i et annet rom eller dispenserer i trommelen tidligere enn programmert.
- Vær forsiktig så ikke hånden klemmes i skuffen når den lukkes.
- Det er normalt at en liten mengde vann blir liggende i beholderrommene på slutten av programmet.

Rom til tøymykner

Dette rommet inneholder flytende tøymykner, som automatisk blir dispensert under den siste skyllesyklusen. Tøymykner både i pulverform og flytende form kan brukes.

- Hell tøymykner til maksimal fyllingslinje. Dersom det fylles tøymykner over den maksimale fyllingslinjen, kan det bli tilført for tidlig i vaskeprogrammet og føre til flekker på klærne.

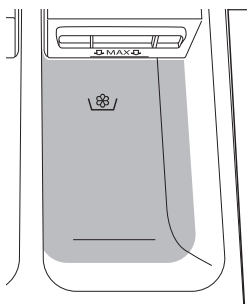

MERK

- Hell ikke tøymykner direkte på klærne i vasketrommelen. Dette vil føre til mørke flekker på klærne som vil være vanskelige å fjerne.
- Ikke la tøymykneren ligge i vaskemiddelskuffen i mer enn 1 dag. Tøymykner kan størkne. Tøymykneren kan bli værende igjen i dispensereren hvis den er for tykk. Tøymykneren skal fortynnes hvis konsistensen er for tykk, slik at den flyter lett.
- Ikke åpne skuffen mens maskinen får tilført vann under klesvasken.
- Løsemidler (benzen, osv.) må aldri brukes.

Dosering av vaskemiddel-tabletter

Vaskemiddel-tabletter kan også brukes ved klesvask.

- 1 Åpne døren og legg vaskemiddel-tablettene inn i trommelen, før klærne legges inn.
- 2 Legg klærne inn i trommelen og lukk døren.

MERK

- Ikke legg tablettene i beholderen.

Tilsetting av vannavherder

En vannavherder, som avkalkningsmiddel, kan brukes for å begrense bruken av vaskemiddel i områder med veldig hardt vann.

- Doser først vaskemiddel, så vannavherder. Doser etter mengden spesifisert på pakningen.

Programtabell

Vaskeprogram

Cotton (Bomull)	40 °C (Cold (Kald) til 60 °C)	Maksimal last: Rating
Beskrivelse	Vasker vanlig tilsmussede klær ved å kombinere ulike trommelbevegelser.	

Eco 40-60	-	Maksimal last: Rating
Beskrivelse	For vask av moderat skitne plagg merket ved 40 °C eller 60 °C.	

Heavy Duty (Kraftig Vask)	60 °C (40 °C til 60 °C)	Maksimal last: 10 kg
Beskrivelse	Vasker tungt tilsmussede klær ved å kombinere spesielle trommelbevegelser.	

Baby Care (Babytøy)	(60 °C)	Maksimal last: 5 kg
Beskrivelse	Vasker babyklær med skånsom bevegelse og bedre ytelse.	

Hygiene	95 °C	Maksimal last: 3 kg
Beskrivelse	Vasker klesvask på høy temperatur.	

Allergy Care (Allergi)	-	Maksimal last: 3 kg
Beskrivelse	Hjelper med å redusere stoffer som forårsaker en allergisk reaksjon ved bruk av dampfunksjonen. <ul style="list-style-type: none"> • Brukes på bomull, undertøy, putetrekk, sengetøy, babyklær. 	

Sportswear (Treningstøy)	20 °C (Cold (Kald) til 20 °C)	Maksimal last: 3 kg
Beskrivelse	Vasker spesialklesplagg som sports- og ute-klær. <ul style="list-style-type: none"> • Brukes til vannavvisende stofflaminat brukt på klær. 	

Speed Wash (Hurtigvask)	40 °C (Cold (Kald) til 40 °C)	Maksimal last: 3 kg
Beskrivelse	Vasker på kort tid mindre tøymengder med lett tilsmussede klær.	

Silent Wash (Stille Vask)	40 °C (Cold (Kald) til 60 °C)	Maksimal last: 3 kg
Beskrivelse	Vasker klær med mindre lyd og vibrasjon enn andre vaskeprogrammer. <ul style="list-style-type: none"> • Brukes til lett tilsmussede plagg i hvitt bomull (undertøy). 	

Easy Care (Syntetisk)	40 °C (- / Cold (Kald) til 60 °C)	Maksimal last: 3 kg
Beskrivelse	Vasker klær som ikke trenger å strykes etter vask. • Brukes på plagg av polyamid, akryl og polyester.	

Duвет (Dyne)	Cold (Kald) (Cold (Kald) til 40 °C)	Maksimal last: 4 kg (1 dundyne)
Beskrivelse	For store ting som sengetepper, puter, sofatrekk osv.	

Wool (Ull)	Cold (Kald) (Cold (Kald) til 40 °C)	Maksimal last: 3 kg
Beskrivelse	Vasker hånd- og maskinvaskbar finvask som vaskbar ull, undertøy, kjoler osv. • Bruk vaskemiddel for ullvarer som kan maskinvaskes.	

Rinse+Spin (Skylling+Sentrifugering)	-	Maksimal last: Rating
Beskrivelse	Renser og sentrifugerer klær. Bruk tøymykner hvis nødvendig.	

Download Cycle (Last ned Program)	-	-
Beskrivelse	Med dette programmet kan du laste ned nye og spesielle vaskeprogram til apparatet ditt ved hjelp av en smarttelefon. Standardprogrammet er Spin (Sentrifugering) .	

MERK

- Velg passende vanntemperatur for valgt vaskeprogram. Følg alltid plaggenes vaskeanvisninger når du skal vaske for å unngå skade på klærne.
- Velg vasketemperatur og sentrifugehastigheten for det ønskede programmet.
- Den faktiske vanntemperaturen kan avvike fra den oppgitte programtemperaturen.
- Nøytralt vaskemiddel anbefales.

Ekstra valg

*1 Dette valget er automatisk inkludert i programmet og kan ikke oppheves.

MERK

- Alternativet **Delay End (Forsinkelse)** kan velges for hvert vaskeprogram i denne tabellen.

MERK

- Alternativet **Add Item (Legg Til)** kan velges for hvert vaskeprogram i denne tabellen uten **Rinse+Spin (Skyling+Sentrifugering)**.

Program	Steam (Damp)	TurboWash	Crease Care (Rynkepleie)
Cotton (Bomull)	●	●	●
Eco 40-60	●	●	●
Heavy Duty (Kraftig Vask)	●	●	●
Baby Care (Babytøy)	●	●	●
Hygiene	●	●	●
Allergy Care (Allergi)	● ^{*1}	●	●
Sportswear (Treningstøy)		●	●
Speed Wash (Hurtigvask)		●	
Silent Wash (Stille Vask)			●
Easy Care (Syntetisk)		●	●
Duvet (Dyne)		●	
Wool (Ull)			
Rinse+Spin (Skyling+Sentrifugering)			●

Valgbar sentrifugehastighet

Program	Sentrifugehastighet (o/min)	
	Standard	Tilgjengelig
Cotton (Bomull)	1000	Alle
Eco 40-60	1000	Alle
Heavy Duty (Kraftig Vask)	800	Alle
Baby Care (Babytøy)	800	Alle
Hygiene	800	Alle

Program	Sentrifugehastighet (o/min)	
	Standard	Tilgjengelig
Allergy Care (Allergi)	800	Alle
Sportswear (Treningstøy)	400	Ingen sentrifugering / 400
Speed Wash (Hurtigvask)	800	Alle
Silent Wash (Stille Vask)	600	Alle
Easy Care (Syntetisk)	1000	Alle
Duвет (Dyne)	800	Ingen sentrifugering / 400 til 800
Wool (Ull)	600	Ingen sentrifugering / 400 til 600
Rinse+Spin (Skylling+Sentrifugering)	800	400 til 1000

MERK

- Faktisk maksimal sentrifugehastighet kan variere avhengig av last. Verdiene over er avrundet til nærmeste hundre.

Forbruksdata

Enhetsbeskrivelse

kg: Vaskemengde

t:mm: Programvarighet

kWh: Energiforbruk

°C: Maksimal temperatur på innside av tekstil

Liter: Vannforbruk

omr / min: Maksimal sentrifugehastighet

%: Gjenværende fuktighet etter sentrifugering. Høyere hastighet på sentrifugeringen fører til mer støy og mindre gjenværende fuktighet.

Vanlige programmer

Program	kg	t:mm	kWh	°C	Liter	omr / min	%
Cotton (Bomull) 20 °C	20	1:55	0,304	27	197	960	46
Cotton (Bomull) 60 °C	20	2:21	1,978	44	197	960	47

Program	kg	t:mm	kWh	°C	Liter	omr / min	%
Easy Care (Syntetisk)	3	3:04	0,747	35	124	1000	64
Speed Wash (Hurtigvask)	3	0:15	0,065	25	52	750	86
Heavy Duty (Kraftig Vask)	10	2:01	2,000	52	151	750	69
Eco 40-60 (Full)*¹	20	4:00	2,650	50	220	1000	53
Eco 40-60 (Halv)*¹	10	3:00	1,750	49	100	1000	53
Eco 40-60 (Kvart)*¹	5	2:55	0,650	28	70	1000	53

*1 Det er i stand til å rengjøre normalt skittent tøyvask som er erklært vaskbar ved 40 °C eller 60 °C, sammen i samme syklus, og at dette programmet brukes til å vurdere samsvar med EU økodesignforordning (EU 2019/2023).

MERK

- Testresultatet er avhengig av vanntrykket, vannets hardhetsgrad, vannets inngangstemperatur, romtemperaturen, type og mengde tøy, bruk av vaskemiddel avhengig av smusshetsgraden, svingninger i strømtilførselen og valgte tilleggsbehandlinger.
- Verdien for de vanlige programmene, unntatt syklusen **Eco 40-60**, er kun indikerende.
- EU 2019/2023, gyldig fra 1. mars 2021, er relatert til energieffektivitetsklassene av EU 2019/2014.
- Skann QR-koden på energietiketten som fulgte med maskinen. Den gir en nettløse til informasjonen som er relatert til ytelsen for dette produktet i EU EPREL-databasen. Behold energietiketten for senere referanser sammen med brukermanualen og alle dokumenter som hører til maskinen.
- Modellnavnet finner du på klassifiseringsetiketten til maskinen. Åpne døren rundt åpningen til trommelen.
- Besøk <https://eprel.ec.europa.eu> og søk på modellnavnet for å finne samme informasjon i EPREL. (Gyldig fra 1. mars 2021)

Ekstra valg og funksjoner

Du kan bruke ekstra valg og funksjoner for å tilpasse programmene.

Tilpasse et vaskeprogram

Hvert program har standardinnstillinger som velges automatisk. Du kan også tilpasse disse innstillingene ved å bruke disse knappene.

Wash (Vask)

Trykk på **Wash (Vask)**-knappen gjentatte ganger til ønsket smussnivå er valgt.

- **Soak (bløtlegge):** til svært skitne klær
- **Pre Wash (Forvask):** til meget skitne klær
- **Intensive (Intensiv):** til normalt og meget skitne klær
- **Default (Medium):** til normalt skitne klær
- **Light (Lett):** til lett skitne klær

MERK

- Valgbare alternativer vil variere avhengig av det valgte programmet.

Rinse (Skyll)

Antall skyllinger kan velges ved å trykke på **Rinse (Skyll)**-knappen. Denne funksjonen anbefales for personer med allergier mot vaskemidler.

Spin (Sentrifugering)

Nivået på sentrifugeringsintensiteten kan velges ved å trykke på flere ganger på denne knappen.

Trykk på **Spin (Sentrifugering)**-knappen for å velge sentrifugehastigheten.

Temp.

Denne knappen velger vasketemperatur for det valgte programmet.

Trykk på **Temp.**-knappen til valgt innstilling lyser.

- Velg vanntemperaturen som egner seg for typen klær du vasker. Følg vaskeanvisningene på plaggene for best resultater.

Følg de neste trinnene for å tilpasse et vaskeprogram:

- 1 Gjør klar klærne og legg dem i trommelen.

- 2 Trykk på **Strøm**-knappen.

- 3 Legg i vaskemiddel.

- 4 Velg et vaskeprogram.

- 5 Tilpasse vaskeprogrammet (**Wash (Vask)**, **Rinse (Skyll)**, **Spin (Sentrifugering)** og **Temp.**) etter behov.

- 6 Trykk på **Start/Pause**-knappen.

Bruk av kun sentrifugeringsfunksjon

- 1 Gjør klar klærne og legg dem i trommelen.

- 2 Trykk på **Strøm**-knappen.

- Ikke velg et vaskeprogram, og ikke legg i vaskemiddel.

- 3 Trykk på **Spin (Sentrifugering)**-knappen.

- 4 Trykk på **Start/Pause**-knappen.

MERK

- Hvis du velger vaskeprogrammet, vil du ikke kunne velge bare en sentrifugering. Hvis dette skjer, kan du trykke på **Strøm**-knappen to ganger for å slå maskinen av og på.

Bruk av spesialvalg

Du kan tilpasse programmene ved å bruke følgende spesialvalg:

Steam (Damp)

Å legge til dette valget gir bedre rengjøringsresultater.

TurboWash

Å legge til dette alternativet reduserer programtiden, men de samme vaskeresultatene vil bli gitt.

Crease Care (Rynkepleie)

Ved å legge til dette alternativet reduseres rynker med damping etter sentrifugeringen.

MERK

- Hvis du velger dette alternativet, vil klærne ristes med få minutters mellomrom i opptil 30 minutter etter at det valgte programmet er fullført. Mens dette alternativet kjører, vises End på displayet.

Følg de neste trinnene for å bruke et spesialvalg:

- 1 Trykk på **Strøm**-knappen.
- 2 Velg et vaskeprogram.
- 3 Endre vaskeprogrammet (**Temp.**, **Rinse (Skyll)** eller **Spin (Sentrifugering)**) etter behov.
- 4 Trykk på knappene **Steam (Damp)**, **TurboWash** eller **Crease Care (Rynkepleie)**.
- 5 Trykk på **Start/Pause**-knappen.

Lagring og fremkalling av favorittprogrammet ditt

Bruk funksjonene **Favourite (Favoritt)** og **Save Favourite (Lagre Favoritt)** til å lagre og fremkalle favorittvaskeprogrammene dine.

Du kan tilpasse vaskeprogrammer ved å justere alternativene, om nødvendig.

MERK

- Vaskemetode, antall skyllinger, sentrifugeringsintensitet og vanntemperatur osv. kan lagres i denne tilpassede funksjonen.

Slik lagrer du favorittprogrammet ditt

- 1 Trykk på **Strøm**-knappen.
- 2 Velg et vaskeprogram og angi foretrukne alternativer.
- 3 Trykk på og hold inne **Favourite (Favoritt)**-knappen i tre sekunder for å lagre favorittprogrammet.

Slik fremkaller du favorittprogrammet ditt

Husk et tilpasset vaskeprogram som ble lagret tidligere.

- 1 Trykk på **Strøm**-knappen.
- 2 Legg inn vasketøyet i trommelen og tilsett vaskemidler.
- 3 Trykk på **Favourite (Favoritt)**-knappen og **Start/Pause**-knappen.

Bruke grunnleggende alternativer

Du kan tilpasse programmene ved å bruke følgende grunnleggende alternativer:

Add Item (Legg Til)

Du kan bruke dette alternativet for å legge inn eller ta ut klær etter at vaskeprogrammet har startet.

- 1 Trykk på **Strøm**-knappen.
- 2 Velg et vaskeprogram.

- 3 Trykk på **Start/Pause**-knappen.
- 4 Trykk på **Add Item (Legg Til)**-knappen etter behov.
- 5 Åpne døren etter at den har låst opp og legg til eller fjern nødvendige klær.
- 6 Lukk døren og trykk på **Start/Pause**-knappen.

MERK

- Av sikkerhetsgrunner forblir døren låst når vannivået er for høyt eller temperaturen er høy. Det er ikke mulig å legge til klær på dette tidspunktet.

Delay End (Forsinkelse)

Du kan angi en tidsforsinkelse slik at maskinen starter automatisk og fullfører etter et angitt tidsintervall.

- 1 Trykk på **Strøm**-knappen.
- 2 Velg et vaskeprogram.
- 3 Trykk på **Delay End (Forsinkelse)**-knappen etter behov.
- 4 Trykk på **Start/Pause**-knappen.

MERK

- Med unntak av LED-lyset til **Delay End (Forsinkelse)**-knappen blir alle LED-lys på kontrollpanelet slått av innen 20 minutter. Denne funksjonen kan variere etter modell.
- Forsinkelsestiden er tiden som gjenstår til programmet er ferdig, ikke starten av det. Den faktiske driftstiden kan variere med vanntemperatur, klær og andre faktorer.

- For å avslutte innstillingen, trykk på **Strøm**-knappen.
- Unngå å bruke flytende vaskemiddel til dette alternativet.

Innstillinger

Child Lock (Barnelås)

Bruk dette alternativet for å låse knappene på betjeningspanelet. Denne funksjonen kan forhindre at barn endrer programmer eller bruker apparatet.

MERK

- Når denne funksjonen er aktivert, låses alle knappene unntatt **Strøm**-knappen.
- Når kontrollene er låst, vises **CL** og gjenstående tid om hverandre på displayet under vasking så lenge denne funksjonen er aktivert.
- Å skru av strømmen vil ikke tilbakestille barnesikringen. Du må deaktivere dette alternativet før du får tilgang til noen andre funksjoner.

Låse betjeningspanelet

- 1 Slå på maskinen.
- 2 Trykk og hold inne **Wash (Vask)**- og **Rinse (Skyll)**-knappen samtidig i 3 sekunder for å aktivere denne funksjonen.
 - Du hører en pipelyd og **CL** dukker opp i displayet.

Låse opp betjeningspanelet

- 1 Slå på maskinen.
- 2 Trykk og hold inne **Wash (Vask)**- og **Rinse (Skyll)**-knappen samtidig i 3 sekunder for å deaktivere denne funksjonen.

Beep On/Off (Pip På/Av)

Dette apparatet spiller en melodi når det starter og stopper.

- Trykk på **Beep On/Off (Pip På/Av)**-knappen for å deaktivere/aktivere denne funksjonen.

SMARTFUNKSJONER

LG ThinQ-appen

Med **LG ThinQ**-appen kan du kommunisere med apparatet via en smarttelefon.

LG ThinQs appfunksjoner

Kommunisere med enheten fra en smarttelefon ved bruk av de praktiske smartfunksjonene.

Remote Start (Fjernstart)

Det gjør at du kan kontrollere apparatet ved fjernstyring fra **LG ThinQ**-applikasjonen.

Download Cycle (Last ned Program)

Du kan laste ned nye og spesielle programmer som ikke er inkludert i standardprogrammene på apparatet.

En rekke spesialprogrammer som er spesifikke for apparatet, kan lastes ned til enhetene som er registrerte.

Når programnedlastingen er ferdig i apparatet, beholder apparatet det nedlastede programmet inntil et nytt program er lastet ned.

MERK

- Apparatet kan kun lagre ett program om gangen.

Trommelrens veileder

Funksjonen viser hvor mange programmer som gjenstår før det er tid for å kjøre **Tub Clean (Rengjøring av Trommelen)**-funksjonen.

Energiovervåking

Denne funksjonen kontrollerer strømforbruket for de siste syklusene som er brukt, og det månedlige gjennomsnittet.

Smart Diagnosis

Denne funksjonen gir nyttig informasjon for å diagnostisere og løse problemer med maskinen, basert på bruksmønsteret.

Innstillinger

Lar deg stille inn forskjellige valg på apparatet og i appen.

Push-varsel

Når syklusen er ferdig, eller apparatet har problemer, har du mulighet til å motta push-varslere på en smarttelefon. Varslene sendes selv om **LG ThinQ**-appen er av.

MERK

- I følgende tilfeller må du oppdatere nettverksinformasjonen for hver enhet i **LG ThinQ**-applikasjonen under **Enhetskort** → **Innstillinger** → **Skift nettverk**.
 - trådløs ruter er endret
 - passord for trådløs ruter er endret
 - Internett-leverandør er endret
- Appen er gjenstand for endringer i forbindelse med videreutvikling uten videre varsel.
- Funksjoner kan variere etter modell.

Installere LG ThinQ-appen og koble til et LG-apparat

Modeller med QR-kode

Skann QR-koden knyttet til produktet ved hjelp av kameraet eller en QR-kodeleserappen på smarttelefonen.

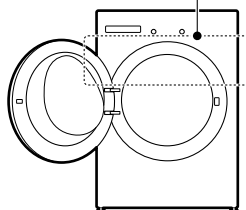

Modeller uten QR-kode

- 1 Søk etter og installer **LG ThinQ**-appen i Google Play Store eller Apple App Store på en smarttelefon.
- 2 Kjør **LG ThinQ**-appen og logg inn med din eksisterende konto eller opprett en LG-konto og logg inn.
- 3 Trykk på legg til (+)-knappen på **LG ThinQ**-appen for å koble til LG-apparatet ditt. Følg instruksjonene i appen for å fullføre prosessen.

MERK

- For verifisering av det trådløse nettverket, sjekk at Wi-Fi-indikatoren på kontrollpanelet lyser.
- Enheten støtter kun 2,4 GHz trådløse nettverk. For å sjekke nettverksfrekvensen, kontakt internettleverandøren din eller slå opp i håndboken for den trådløse ruterer.
- **LG ThinQ** er ikke ansvarlig for eventuelle problemer med nettverkstilkoblingen eller feil eller svikt forårsaket av nettverkstilkoblingen.
- De trådløse omgivelsene kan påvirke hastigheten til den trådløse nettverkstjenesten.
- Hvis avstanden mellom apparatet og den trådløse ruterer er for stor, vil signalstyrken bli svekket. Ruterer vil da bruke lengre tid på å koble til enheten, og installasjonen kan mislykkes.
- Hvis maskinen har problemer med å koble til WiFi-nettverket, kan dette skyldes at den står for langt unna ruterer. Kjøp en WiFi-forsterker (signalforsterker) for å forbedre WiFi-signalets styrke.
- Problemer med nettverksforbindelsen kan skyldes feil fra internettleverandørens side.
- WiFi-tilkoblingen kan kanskje ikke koble til, eller kan bli avbrutt på grunn av hjemmenettverkets miljø.
- Apparatet kan ikke kobles til på grunn av problemer med den trådløse signaloverføringen. Koble fra apparatet og vent ett minutt før du prøver igjen.

- Brannmuren på den trådløse ruterer er aktivert, deaktiver brannmuren eller legg til et unntak.
- Trådløst nettverksnavn (SSID) bør være en kombinasjon av kun bokstaver og tall. (Ikke bruk spesialtegn)
- Smarttelefonens brukergrensesnitt (UI) kan variere avhengig av mobilens operativsystem (OS) og produsenten.
- Hvis sikkerhetsprotokollen for ruterer er satt til **WEP**, er det mulig at nettverket ikke starter opp. Prøv andre sikkerhetsprotokoller (**WPA2** anbefales), og deretter koble til produktet på nytt.

Aktiverer nettverkstilkobling

- 1 Kjør **LG ThinQ**-applikasjonen.
- 2 Velg og trykk på **Frontlast vaskemaskin** i applikasjonen.
- 3 Trykk på **Strøm**-knappen på kontrollpanelet.
- 4 Trykk og hold inne **Wi-Fi**-knappen i 3 sekunder på kontrollpanelet.
 - Wi-Fi-LED-en blinker under tilkoblingsprosessen.

Fjernstyrt bruk av maskinen

Remote Start (Fjernstart)

Brak en smarttelefon til å fjernstyre enheten. Du kan også overvåke programmet, slik at du vet hvor lenge det er til syklusen er ferdig.

Hvordan bruke denne funksjonen

- 1 Legg klærne inn i trommelen.
 - Hvis ønskelig, kan du også fylle i blekemiddel eller tøymykner i den rette beholderen for dette.

- 2 Trykk på **Strøm**-knappen.
- 3 Trykk og hold inne **Remote Start (Fjernstart)**-knappen i 3 sekunder for å aktivere fjernstyrtfunksjonen.
- 4 Starte en syklus fra **LG ThinQ**-applikasjonen på smarttelefonen din.

MERK

- Når funksjonen er aktivert, kan du starte en syklus fra **LG ThinQ**-smarttelefonappen. Hvis syklusen ikke har startet, vil maskinen vente med å starte syklusen frem til den slås av fjernstyrt via applikasjonen eller funksjonen deaktiveres.
- Hvis døren er åpen, kan du ikke starte syklusen fjernstyrt.

Deaktiver denne funksjonen manuelt

Når denne funksjonen er aktivert, kan du trykke og holde inne **Remote Start (Fjernstart)**-knappen i 3 sekunder.

Deaktiverer nettverkstilkobling

- 1 Kjør **LG ThinQ**-applikasjonen.
- 2 Velg og trykk på apparatet du registrerte i applikasjonen.
- 3 Velg og trykk på **Slett enhet** innstillingsmenyen for å frakoble den.
- 4 Trykk på **Strøm**-knappen på kontrollpanelet.
- 5 Trykk og hold inne **Delay End (Forsinkelse)**- og **Temp.**-knappen samtidig i 3 sekunder for å deaktivere nettverkstilkoblingen.

Spesifikasjoner for radioutstyr

Type	Bruksfrekvensområde	Utgangseffekt (maks)
Trådløst LAN	2400 MHz ~ 2483,5 MHz	< 100 mW
Bluetooth*1		

*1 Denne funksjonen er bare tilgjengelig på noen modeller.

Trådløs S/W versjon: V 1.0

Med hensyn til brukeren bør ikke enheten installeres og betjenes uten en minimum avstand på 20 cm mellom enhet og kropp.

Samsvarserklæring



LG Electronics erklærer herved at denne radioutstyrstypen av vaskemaskin er i overensstemmelse med direktiv 2014/53/EU. Fullstendig tekst om EUs samsvarserklæring er tilgjengelig på følgende nettside: <http://www.lg.com/global/support/cedoc/cedoc#>

Melding med informasjon om programvare med åpen kildekode

Besøk <https://opensource.lge.com> for å motta kildekode under GPL, LGPL, MPL og andre lisenser for åpen kildekode med krav om å offentliggjøre kildekode, som dette produktet inneholder, og for å få tilgang til alle lisensvilkår, notiser om opphavsrett og andre relevante dokumenter det er henvist til.

LG Electronics vil også gi deg åpen kildekode på CD-ROM mot å få dekket distribusjonskostnadene (som utgifter til medier, frakt og ekspedisjon). Send en forespørsel til opensource@lge.com.

Tilbudet er gyldig for enhver som innehar denne informasjonen i tre år etter vår siste forsendelse av dette produktet.

Smart Diagnosis

Bruk denne funksjonen til å diagnostisere og løse problemer med apparatet ditt.

MERK

- For grunner som ikke kan tilskrives forsømmelse fra LGE, kan det hende at tjenesten ikke fungerer på grunn av eksterne faktorer som for eksempel, men ikke begrenset til, utilgjengelig Wi-Fi, Wi-Fi-fragobling, lokale retningslinjer for appbutikker eller apputilgjengelighet.
- Funksjonen kan endres uten forvarsel, og den kan ha et annet format avhengig av hvor du befinner deg.

Bruk av LG ThinQ til å diagnostisere problemer

Hvis du opplever problemer med apparatet som er utstyrt med Wi-Fi, kan det overføre feilsøkningsdata til en smarttelefon ved hjelp av **LG ThinQ**-appen.

- Åpne **LG ThinQ**-appen og velg **Smart Diagnosis**-funksjonen i menyen. Følg instruksjonene i **LG ThinQ**-appen.

Bruk av hørbar diagnose til å diagnostisere problemer

Følg instruksjonene nedenfor for å bruke metoden for hørbar diagnose.

- Åpne **LG ThinQ**-appen og velg **Smart Diagnosis**-funksjonen i menyen. Følg instruksjonene for hørbar diagnose i **LG ThinQ**-appen.

- 1 Trykk på **Strøm**-knappen for å skru på maskinen.
 - Ikke trykk på noen andre knapper.

- 2 Plasser telefonrøret på smarttelefonen nært **Strøm**-knappen.

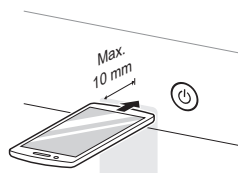

- 3 Trykk og hold inne **Temp.**-knappen i 3 sekunder eller lengre mens du holder telefonrøret på smarttelefonen mot **Strøm**-knappen frem til dataoverføringen er fullført.
 - Hold smarttelefonen på plass til dataoverføringen er fullført. Gjenværende tid for dataoverføringen vises.

- 4 Etter at dataoverføringen er ferdig, vises diagnosen i appen.

MERK

- For best mulig resultat bør du ikke flytte smarttelefonen mens tonene sendes.

VEDLIKEHOLD

⚠ ADVARSEL

- Ta ut støpselet før rengjøring av maskinen for å unngå faren for elektrisk støt. Overses denne advarselen, kan det føre til alvorlig personskade, brann, elektrisk støt eller død.
- Bruk aldri sterke kjemikalier, slipende rengjøringsmidler eller løsemidler til å rengjøre maskinen. De kan skade overflaten.

Rengjøring etter hvert bruk

Hva som skal rengjøres

Ta alltid ut vasken fra vaskemaskinen så snart programmet er fullført. Hvis du etterlater fuktige plagg i vaskemaskinen, kan det forårsake krølling, farging og lukt.

- Etter at programmet er ferdig, tørk av døren og dørpakningen for å fjerne all fuktighet.
- La døren stå litt åpen for å tørke trommelen innvendig.
- Tørk av overflaten på maskinen med en tørr klut for å fjerne all fuktighet.

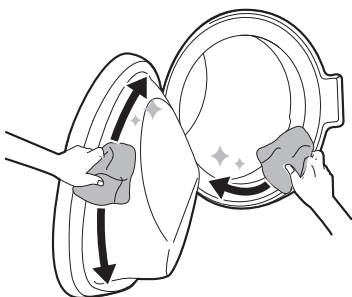

⚠ ADVARSEL

- La døren stå åpen for å la innsiden av maskinen tørke bare dersom barn er under oppsyn i hjemmet.

Rengjøre maskinen utvendig

Riktig stell av maskinen kan få den til å vare lenger.

Utvendig

- Tørk straks av alt søl.
- Tørk med en fuktig klut og deretter med en tørr klut for å sikre at det ikke er noe fuktighet i kabinettets skjøter eller sprekker.
- Ikke trykk på overflaten eller displayet med skarpe gjenstander.

Dør

- Vask av med en fuktig klut på innsiden og utsiden, og tørk den deretter av med en tørr klut.

⚠ ADVARSEL

- Ikke forsøk å ta av paneler eller å ta produktet fra hverandre. Ikke bruk skarpe gjenstander på kontrollpanelet for å betjene produktet.

Rengjør maskinen jevnlig

Rengjøre trommelen

Dette er et program som bidrar til å vaske apparatets innside ved å bløtlegge, vaske, rense og sentrifugere.

Kjør denne funksjonen **én gang i måneden** (eller oftere hvis det trengs) for å fjerne rester av vaskemiddel, tøymykner og andre reststoffer.

- Hvis det er vond lukt eller mugg i apparatet kjøres denne funksjonen **én gang hver 3. uke**, i tillegg til de regelmessig anmodede intervallene.

MERK

- E-cL-meldingen vises for å varsle om anbefalingen om å betjene denne funksjonen.

- 1 Fjern alle plagg og gjenstander fra vaskemaskinen og lukk døren.
- 2 Åpne såpeskuffen og fyll på avkalkingspulver i rommet for hovedvask.
 - Tabletter kan legges rett i trommelen som et alternativ til pulver.
- 3 Lukk vaskemiddelskuffen sakte.
- 4 Slå på maskinen og trykk på funksjonen **Spin (Sentrifugering)**- og **Temp.**-knappen samtidig i 3 sekunder.
- 5 Trykk på **Start/Pause**-knappen for å starte.
- 6 La døren stå åpen slik at innsiden av apparatet tørker helt.
 - Hvis ikke innsiden av apparatet tørker helt kan vond lukt eller mugg oppstå.

⚠ ADVARSEL

- La døren stå åpen for å la innsiden av maskinen tørke bare dersom barn er under oppsyn i hjemmet.

Rengjøre filteret i vanninntaket

Filteret i vanninntaket samler opp kalk og eventuelle sedimenter i vannet som tilføres maskinen. Rengjør filteret omtrent hver sjetten måned, eller oftere dersom vannet er veldig hardt eller inneholder kalkrester.

- Steng vanntilførselskranene hvis apparatet skal forlates i en lengre periode (f.eks. ferie), spesielt

hvis det ikke er noe gulvavløp (sluk) i umiddelbar nærhet.

- Feilmeldingen IE vises på kontrollpanelet når vannet ikke kommer inn i vaskemiddelskuffen.

- 1 Steng av strømmen og vannkranen og skru deretter løs vanninntaksslangen.

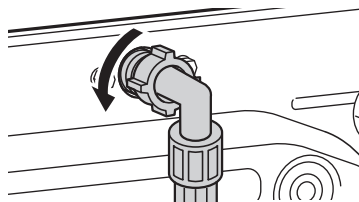

- 2 Fjern vanninntaksfilteret med en liten tang, og rengjør deretter filteret med en middels stiv tannbørste.

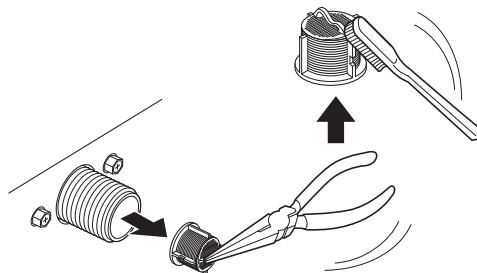
**Rengjøre filteret til avløpspumpen og utføre nødsfallutslipp av vann**

Avløpsfilteret samler opp tråder og små gjenstander som utilsiktet kan ha blitt etterlatt i klærne. Sørg for at filteret rengjøres hver sjetten måned for å sikre jevn drift av maskinen.

La vannet avkjøles før du rengjør filteret til avløpspumpen. Åpne døren i nødsfall eller utfør et nødsfallutslipp av vann.

- 1 Ta ut strømkontakten.

- 2 Åpne frontdekselet og trekk ut avløpsrøret.

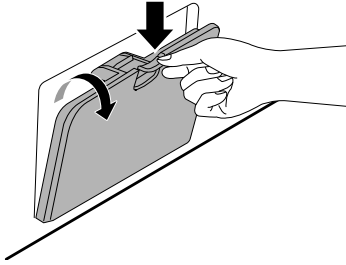

- 3 Fjern avløpspluggen fra avløpsrøret først, og drener så ut vannet.

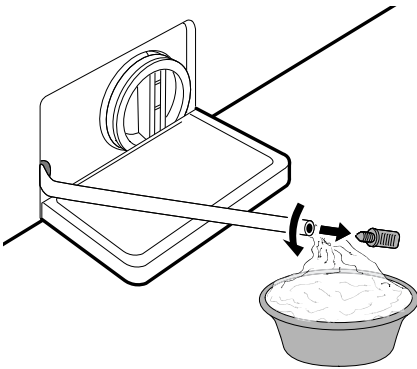

- 4 Skru sakte løs filteret til avløpspumpen for å drenere ut gjenværende vann, og gå videre til å fjerne eventuelt rusk eller gjenstander fra filteret.

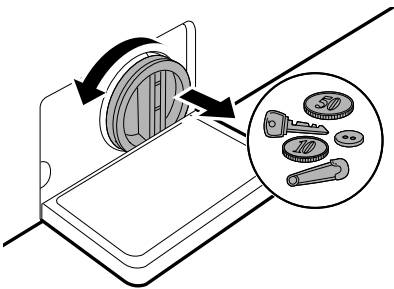

- 5 Rengjør pumpefilteret og åpningen med en børste.

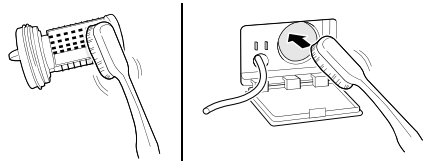

- 6 Etter at du har rengjort filteret til avløpspumpen, sett filteret forsiktig inn igjen og skru dreneringskappen forsiktig inn igjen med klokken for å unngå kryssgjenging og lekkasje.

- 7 Sett pluggen tilbake i avløpsrøret og sett røret i holderen. De vertikale og horisontale rørholderne leveres for riktig oppbevaring av avløpsrøret.

- 8 Lukk frontdekselet.

⚠ FARE

- Vær forsiktig når du tømmer, vannet kan være varmt.
- Ikke trykk avløpsrøret tilbake i kabinettet. Dette vil føre til skade på røret.
- Kjør programmet for rengjøring av trommelen én gang i måneden (eller flere ganger hvis det trengs) for å fjerne rester av såpe og andre rester.

Rengjøre vaskemiddelskuffen

Vaskemidler og tøymykner kan samle seg opp i vaskemiddelskuffen. Flytende vaskemidler kan være igjen under dispenserskuffen og ikke dosere helt. Ta ut skuffen og innleggene og kontroller om det er rester etter rengjøringsprodukter der **én eller to ganger hver måned**.

- 1 Ta ut vaskemiddelskuffen ved å dra den ut til den stopper.
 - Trekk deretter skuffen forsiktig ut mens du trykker hardt på frigjøringsknappen.

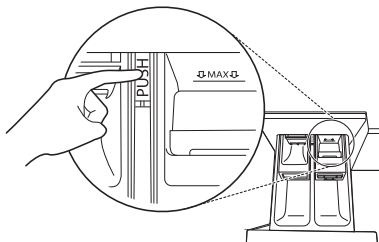

- 2 Fjern rester av vaskemiddel og tøymykner.
 - Skyll innleggene og skuffen i varmt vann for å fjerne rester av vaskemiddel og tøymykner. Bare bruk vann til å rengjøre såpeskuffen. Tørk innleggene og skuffen med en tørr klut eller håndduk.
- 3 For å rengjøre skuffåpningen, bruk en klut eller en børste som ikke er av metall for å rengjøre fordypningen.
 - Fjern alle rester fra øvre og nedre delene av fordypningen.
- 4 Tørk av all fuktighet i fordypningen med en myk klut eller et håndkle.
- 5 Sett sammen komponentene til skuffen og sett den på plass igjen.

FEILSØKING

Ved bruk av maskinen kan det oppstå feilmeldinger eller funksjonssvikt. Følgende tabell inneholder mulige årsaker og tips for å fikse feilene. Det anbefales å lese tabellen grundig for å spare deg for tid, og kostnad som kan påløpe dersom du ringer LG Electronics servicesenter.

Før du kontakter service

Maskinen din er utstyrt med et automatisk feilovervåkingssystem for å påvise og diagnostisere problemer tidlig. Hvis maskinen ikke virker som den skal, eller ikke virker i det hele tatt, kontroller følgende tabell før du ringer LG Electronics servicesenter.

Feilmeldinger

Symptomer	Årsak & Løsning
IE INLET ERROR	Vanntilførselen er ikke tilstrekkelig i området. Maskinen får ikke tatt inn vann eller det tas inn sakte. <ul style="list-style-type: none"> Sjekk en annen kran i huset.
	Vannkranen er ikke helt åpen. Maskinen får ikke tatt inn vann eller det tas inn sakte. <ul style="list-style-type: none"> Åpne kranen helt.
	Slangen(e) til vanninnløpet er bøyd(e). <ul style="list-style-type: none"> Rett ut vannslangen eller reinstaller vanninntaksslangen.
	Filteret på vanninntaksslangen(e) er tett(e). <ul style="list-style-type: none"> Kontroller og rengjør filteret til inntaksventilen etter å ha skrudd av kranene og fjernet slangetilkoblingene til vaskemaskinen.
UE UNBALANCE ERROR	Maskinen har et system som påviser og korrigerer ubalanse. <ul style="list-style-type: none"> Klærne kan være for våte på slutten av syklusen. Omfordel tøymengden for å få en jevn sentrifugering. Lukk døren og trykk på Start/Pause-knappen. Det kan ta noen øyeblikk før apparatet starter sentrifugeringen. Døren må lukkes før sentrifugeringen kan begynne.
	For lite tøy i maskinen. Hvis det legges inn tunge ting (f.eks. badematte, badekåpe, osv.) kan systemet stanse sentrifugeringen eller til og med avbryte programmet helt. <ul style="list-style-type: none"> Legg til 1 eller 2 lignende eller mindre klesplagg for å bidra til å balansere vekten. Lukk døren og trykk på Start/Pause-knappen. Det kan ta noen øyeblikk før apparatet starter å sentrifugere. Døren må lukkes før sentrifugeringen kan begynne.
QE WATER OUTLET ERROR	Avløpsslangen er bøyd eller tett. Vannet i maskinen kan ikke tømmes eller tømmes for sakte. <ul style="list-style-type: none"> Rengjør og rett ut avløpsslangen.

Symptomer	Årsak & Løsning
OE WATER OUTLET ERROR	Avløpsfilteret er tett. <ul style="list-style-type: none"> Sjekk og rengjør avløpsfilteret.
dE dE dE? dE4 DOOR ERROR	Feil på dørsensoren. <ul style="list-style-type: none"> Ta kontakt med LG servicesenter. Du finner telefonnummeret til ditt lokale servicesenter på garantikortet.
EE KONTROLLFEIL	Kontrollfeil. <ul style="list-style-type: none"> Ta ut støpselet og ring etter service.
LE MOTOR LOCKED ERROR	Overbelastning i motor. <ul style="list-style-type: none"> La maskinen stå i 30 minutter til motoren er avkjølt og prøv deretter å restarte syklusen.
FE OVERFLOW ERROR	Det fylles for mye vann på grunn av mulig svikt i vannventilen. <ul style="list-style-type: none"> Skru igjen vannkranen. Ta ut strømstøpselet. Ring etter service.
PE FEIL PÅ TRYKKESENSOR	Svikt på vann nivåsensor. <ul style="list-style-type: none"> Skru igjen vannkranen. Ta ut strømstøpselet. Ring etter service.
u5 VIBRATION SENSOR ERROR	Svikt på vibrasjonssensor. <ul style="list-style-type: none"> Ring etter service.
FF FROZEN FAILURE	Er tilførsels-/avløpsslangen eller lensepumpen frossen? <ul style="list-style-type: none"> Fyll varmt vann i trommelen for å tine vannslangen og avløpspumpen. Dekk vanninntaksslangen med en varm og våt håndduk.
RE WATER LEAKAGE	Vannlekkasjer. <ul style="list-style-type: none"> Ring etter service.
PF POWER FAILURE	Strømfeil eller utilstrekkelig strømforsyning kan ha oppstått under drift. <ul style="list-style-type: none"> Trykk på Start/Pause-knappen for å starte syklusen på nytt.



Lyder som du kan høre

Symptomer	Årsak & Løsning
Skrangling og dunkelyd	Fremmedlegemer som nøkler, mynter eller sikkerhetsnåler kan befinne seg i trommelen. <ul style="list-style-type: none"> Stopp maskinen, kontroller trommelen for fremmedlegemer. Hvis lyden vedvarer etter å ha startet på nytt, ring etter service.
Dunkelyd	Tunge klær kan forårsake en dunkelyd. Dette er vanligvis normalt. <ul style="list-style-type: none"> Hvis lyden fortsetter, er apparatet antakelig ute av balanse. Stopp og omfordel klærne.

Symptomer	Årsak & Løsning
Dunkelyd	<p>Klærne kan ligge ubalansert.</p> <ul style="list-style-type: none"> • Sett syklusen på pause og omfordel klesvasken etter at døren har åpnet seg.
Vibrerende lyd	<p>Innpakning ikke fjernet.</p> <ul style="list-style-type: none"> • Fjern innpakningen.
	<p>Klærne kan være ujevnt fordelt i trommelen.</p> <ul style="list-style-type: none"> • Sett syklusen på pause og omfordel klesvasken etter at døren har åpnet seg.
	<p>Føttene hviler ikke støtt og jevnt på gulvet.</p> <ul style="list-style-type: none"> • Se instruksjonen om å Vatre apparatet for å justere vatringen av apparatet.
	<p>Gulvet er ikke stødig nok.</p> <ul style="list-style-type: none"> • Sjekk at gulvet er støtt og ikke gynger. Se avsnittet om Krav til installasjonssted for å velge rett plassering.

Bruk

Symptomer	Årsak & Løsning
Vannlekkasjer.	<p>Boligens avløpsrør er tette.</p> <ul style="list-style-type: none"> • Åpne tette avløpsrør. Kontakt en rørlegger om nødvendig.
	<p>Lekkasje på grunn av feil installering av avløpsslange eller tett avløpsslange.</p> <ul style="list-style-type: none"> • Rengjør og rett ut avløpsslangen. Sjekk og rengjør avløpsfilteret jevnlig.
	<p>Filterdekslet til avløpspumpen sitter ikke riktig på.</p> <ul style="list-style-type: none"> • Sett inn filteret til avløpspumpen på nytt.
Maskinen vil ikke starte.	<p>Betjeningspanelet har blitt avslått på grunn av inaktivitet.</p> <ul style="list-style-type: none"> • Dette er helt normalt. Trykk på Strøm-knappen på maskinen for å slå den på.
	<p>Maskinen sitter ikke i.</p> <ul style="list-style-type: none"> • Pass på at strømstøpselet sitter godt i kontakten.
	<p>Manglende vannforsyning.</p> <ul style="list-style-type: none"> • Åpne vannkranen helt.
	<p>Innstillingene er ikke korrekte.</p> <ul style="list-style-type: none"> • Pass på at programmet er korrekt innstilt. Lukk døren og trykk på Start/Pause-knappen.

Symptomer	Årsak & Løsning
Maskinen vil ikke starte.	Døren er åpen. <ul style="list-style-type: none"> Lukk døren og pass på at ingenting er klemt i døråpningen slik at den ikke lukkes helt.
	Overbelastningsbryter/sikring er utløst/røket. <ul style="list-style-type: none"> Sjekk sikringsskapet. Bytt ut sikringer eller re-sett bryteren. Apparatet skal bare benyttes på reservert strømkrets. Apparatet vil fortsette i programmet fra der det stoppet når strømmen er gjeninnkoblet.
	Re-setting av innstillingene. <ul style="list-style-type: none"> Trykk på Strøm-knappen, velg ønsket program og trykk på Start/Pause-knappen.
	Start/Pause ble ikke trykket etter at programmet ble innstilt. <ul style="list-style-type: none"> Trykk på Strøm-knappen, velg på nytt ønsket program og trykk på Start/Pause-knappen. Apparatet blir slått av hvis Start/Pause-knappen ikke blir trykket på innen en gitt tid.
	Dårlig vanntilførsel. <ul style="list-style-type: none"> Sjekk en annen kran i huset for å se om vanntrykket er tilsvarende lavt.
	Maskinen varmer opp vannet eller lager damp. <ul style="list-style-type: none"> Trommelen kan stoppe rotasjonen under bestemte sykluser, mens vannet trygt varmes opp til innstilt temperatur.
Apparatet stopper i et par minutter før det starter på nytt.	En motorbeskyttelsesenheter er aktivert for å forhindre overoppheting av motoren. <ul style="list-style-type: none"> Dette er normalt. Hvis motorbeskyttelsesenheter aktiveres, vil apparatet stoppe i et par minutter før det starter på nytt.
Knappene fungerer ikke.	Child Lock (Barnelås)-alternativet er aktivert. <ul style="list-style-type: none"> Deaktiver Child Lock (Barnelås)-alternativet om nødvendig.
Døren kan ikke åpnes.	Når maskinen har startet, kan ikke døren åpnes av sikkerhetsmessige årsaker. <ul style="list-style-type: none"> Dette er normalt. Du kan trygt åpne døren etter at /  er slokket.
Maskinen fylles ikke tilstrekkelig.	Inntaksfilteret er blokkert. <ul style="list-style-type: none"> Kontroller om filteret på vanninntaksslengen er tett.
	Vanninntaksslengene kan være bøyd. <ul style="list-style-type: none"> Se over og rett ut eventuelt bøyde slanger.
	Utilstrekkelig vanntilførsel. <ul style="list-style-type: none"> Pass på at kranene for både varmt og kaldt vann er helt åpne.
	Tilførselsslengene for varmt og kaldt vann er byttet om på. <ul style="list-style-type: none"> Sjekk koblingene på tilførselsslengene.

Symptomer	Årsak & Løsning
Maskinen tømmer ikke.	Bøyd avløpsslange. <ul style="list-style-type: none"> Se til at avløpsslangen ikke er bøyd.
	Avløp er høyere opp enn 1 m over gulvet. <ul style="list-style-type: none"> Pass på at avløpsslangen ikke er plassert høyere enn 1 m over bunnen av apparatet.
Vaskemiddelet porsjoneres ufullstendig eller blir ikke porsjonert ut i det hele tatt.	Det er brukt for mye vaskemiddel. <ul style="list-style-type: none"> Følg anvisningene som er gitt av vaskemiddelprodusenten.
	Filteret til avløpspumpen kan være blokkert. <ul style="list-style-type: none"> Rengjør avløpsfilteret.
Programmet tar lengre tid enn vanlig.	Det er for lite tøy i maskinen. <ul style="list-style-type: none"> Tilsett flere tekstiler så maskinen kan balansere tøyet.
	Tunge tekstiler er blandet med lettere tekstiler. <ul style="list-style-type: none"> Prøv å alltid vaske tekstiler med lik vekt så maskinen får fordelt vekten jevnt før sentrifugering.
	Maskinen er i ubalanse. <ul style="list-style-type: none"> Omfordel vasken manuelt hvis den har floket seg sammen.
Programslutt er forsinket	Ubalanse er oppdaget eller programmet for fjerning av såperester kjøres. <ul style="list-style-type: none"> Dette er normalt. Den gjenværende tiden som vises på displayet er bare et anslag. Faktisk tid varierer.

Utførelse

Symptomer	Årsak & Løsning
Dårlig flekkfjerning	Gamle flekker. <ul style="list-style-type: none"> På plagg som tidligere har blitt vasket kan flekkene ha satt seg helt. Disse flekkene er vanskelige å fjerne og det kreves antakelig håndvask og forbehandling for å ha mulighet til å fjerne de.
Misfarging	Blekemiddel eller tøymykner er dosert for tidlig. <ul style="list-style-type: none"> Vaskemiddelskuffen er overfylt. Det fører til at blekemiddel eller tøymykner doseres ut for tidlig. Mål alltid opp mengden blekemiddel eller tøymykner for å unngå overfylling. Lukk vaskemiddelbeholderen sakte.
	Blekemiddel eller tøymykner ble tilsatt direkte i trommelen sammen med klærne. <ul style="list-style-type: none"> Bruk alltid vaskemiddelbeholderen for å være sikker på at blekemiddel eller tøymykner er dosert på riktig tidspunkt i programmet.

Symptomer	Årsak & Løsning
Misfarging	<p>Klærne er ikke sortert riktig.</p> <ul style="list-style-type: none"> Sorter alltid mørke klær bort fra lyse og hvite klær for å unngå misfarging. Vask hver for seg. Vask aldri svært tilsmusset tøy sammen med tøy som bare er litt skittent.
Rynker	<p>Maskinen er ikke tømt i tide.</p> <ul style="list-style-type: none"> Fjern alltid tøyet fra apparatet så snart programmet er ferdig.
	<p>Maskinen er overfylt.</p> <ul style="list-style-type: none"> Maskinen kan kjøres med full last, men trommelen bør ikke være fullpakket med tøy. Døren på maskinen skal være lett å lukke.
	<p>Tilførselsslengene for varmt og kaldt vann er ombyttet.</p> <ul style="list-style-type: none"> Skylling med varmtvann kan gi rynkete tøy. Sjekk koblingen av vanntilførselsslengene.
	<p>Sentrifugeringshastigheten kan være for høy.</p> <ul style="list-style-type: none"> Velg sentrifugeringshastighet som passer for tøytypen.

Lukt

Symptomer	Årsak & Løsning
Mugg eller muggen i maskinen	<p>Trommelen er ikke rengjort.</p> <ul style="list-style-type: none"> Kjør program for Tube Clean (Rengjøring av Trommelen) jevnlig.
	<p>Det kan oppstå lukt dersom avløpsslangen ikke er riktig installert, og forårsaker heverteffekt (vann som strømmer tilbake inn til maskinen).</p> <ul style="list-style-type: none"> Sørg for at avløpsslangen ikke blir bøyd eller blokkert ved montering.
	<p>Hvis vaskemiddelbeholderen er ikke rengjort jevnlig, kan det oppstå lukt fra mugg og andre fremmedlegemer.</p> <ul style="list-style-type: none"> Ta ut og rengjør vaskemiddelbeholderen, spesielt topp og bunn i beholderens åpning.

Wi-Fi

Symptomer	Årsak & Løsning
Enheten og smarttelefonen er ikke koblet til Wi-Fi-nettverket.	<p>Passordet til Wi-Fi-nettverket du forsøker å koble deg til er ikke riktig.</p> <ul style="list-style-type: none"> Finn Wi-Fi-nettverket som er koblet til smarttelefonen din, og fjern det. Registrer så enheten din på LG ThinQ.

Symptomer	Årsak & Løsning
Enheten og smarttelefonen er ikke koblet til Wi-Fi-nettverket.	Mobildata er skrudd på for smarttelefonen. <ul style="list-style-type: none"> Slå av mobildata på smarttelefonen, og registrer enheten via Wi-Fi-nettverket.
	Det trådløse nettverksnavnet (SSID) er feil. <ul style="list-style-type: none"> Trådløst nettverksnavn (SSID) bør være en kombinasjon av kun bokstaver og tall. (Ikke bruk spesialtegn.)
	Ruterfrekvensen er ikke 2,4GHZ. <ul style="list-style-type: none"> Kun 2,4GHz ruterfrekvens er støttet. Konfigurer den trådløse rutereren til 2,4GHz og koble enheten til rutereren. For å sjekke ruterfrekvensen, kontakt internettleverandøren eller ruterprodusenten.
	Avstanden mellom enheten og rutereren er for stor. <ul style="list-style-type: none"> Dersom det er for stor avstand mellom enheten og rutereren din, kan signalet være for svakt og koblingen feilkonfigurert. Flytt rutereren slik at den er nærmere enheten.

Kundestøtte og tjenester

Kontakt et LG Electronics-kundeinformasjonssenter.

- Besøk nettsiden vår på **www.lg.com** og følg instruksjonene der for å finne autorisert LG Electronics-servicepersonell.
- Det er ikke anbefalt å reparere på egen hånd da dette kan føre til ytterligere skade på apparatet og gjøre garantien ugyldig.
- Reservedeler referert til i forskrift 2019/2023 er tilgjengelige i minst ti år.

Navn og adresse på EU-importøren for LG Electronics

LG Electronics Nordic AB: Esbogatan 18, 164 94, Kista, Sweden

MERK

- Avhengig av produkter eller modeller, kan faktiske importører være begrenset til enkelte datterselskaper. Det er ingen gjeldende EU-importør for EU-produserte enheter.

Notater

Notater

