



Escaneie para consultar
o manual online.



MANUAL DO USUÁRIO

LAVADORA E SECADORA



Antes de iniciar a instalação, leia atentamente estas instruções. Isso simplificará a instalação e assegurará que o produto seja instalado corretamente e com segurança. Deixe este manual perto do produto após a instalação para consultas futuras.

PORTUGUÊS

WD18GNTS6BA



MFL71989989
Rev.00_102825

www.lg.com

Copyright © 2025 LG Electronics. Todos os direitos reservados.

ÍNDICE

Este manual pode incluir imagens ou conteúdos que não correspondem ao modelo comprado.

Este manual está sujeito a revisão por parte do fabricante.

INSTRUÇÕES DE SEGURANÇA

LEIA TODAS AS INSTRUÇÕES ANTES DE USAR	3
AVISO	3

INSTALAÇÃO

Peças e especificações.....	9
Requisitos do local da instalação	12
Desembalando o aparelho	13
Nivelando o aparelho	14
Conectando a mangueira de entrada de água	16
Instalando a mangueira de drenagem	18

FUNCIONAMENTO

Visão geral da operação.....	20
Painel de Controle.....	22
Preparar a carga de lavagem	25
Adicionar sabão e amaciante	26
Tabela de programas	30
Programa de secagem	38
Opções extras e funções.....	41

FUNÇÕES SMART

Aplicativo LG ThinQ.....	45
Smart Diagnosis	47

MANUTENÇÃO

Limpeza após cada lavagem.....	49
Limpeza Periódica	49

RESOLUÇÃO DE PROBLEMAS

Antes de requisitar o serviço de manutenção.....	54
--	----

INSTRUÇÕES DE SEGURANÇA

LEIA TODAS AS INSTRUÇÕES ANTES DE USAR

As seguintes diretrizes de segurança se destinam a prevenir danos ou riscos inesperados provenientes da utilização incorreta ou insegura do produto.

As diretrizes estão divididas em "AVISO" e "CUIDADO", conforme descrito abaixo.

Mensagens de segurança



Este símbolo é exibido para indicar problemas e utilizações que podem apresentar riscos. Leia atentamente a parte com este símbolo e siga as instruções para evitar riscos.



AVISO

Indica que o não cumprimento das instruções pode provocar lesões graves ou a morte.



CUIDADO

Indica que o não cumprimento das instruções pode provocar lesões menores ou danos ao produto.

AVISO



AVISO

Para reduzir o risco de explosão, incêndio, morte, choque elétrico, lesões ou queimaduras nas pessoas ao utilizar o produto, siga as precauções básicas, incluindo o que se segue:

Segurança técnica

- Este aparelho não é destinado a pessoas (incluindo crianças) com capacidades mentais, sensoriais ou físicas reduzidas ou com falta de conhecimento e experiência, a menos que sejam supervisionadas ou recebam instruções referentes ao uso do mesmo por meio da pessoa responsável por sua segurança.

- As crianças devem ser supervisionadas para garantir que não brinquem com o aparelho.
- Se o cabo de alimentação estiver danificado, ele deve ser substituído pelo fabricante, assistência técnica autorizada ou profissionais com qualificações semelhantes, a fim de evitar riscos.
- Utilize uma mangueira nova ou o conjunto de mangueiras fornecido com o aparelho. A reutilização de mangueiras antigas pode causar um vazamento de água e eventuais danos materiais.
- As aberturas de ventilação não devem ser obstruídas por um tapete.
- Este aparelho destina-se apenas a uso doméstico.
- A pressão de entrada de água deve estar entre 50 kPa e 800 kPa.

Capacidade máxima

A capacidade máxima em alguns ciclos de roupas secas a serem lavadas é de **Lavagem (18 kg)/Secagem (10 kg)**.

A capacidade máxima recomendada para cada programa de lavagem pode ser diferente. Para obter bons resultados de lavagem, por favor consulte a **Tabela de programas** no capítulo **FUNCIONAMENTO** para maiores informações.

Segurança técnica para a utilização da secadora

- Não seque peças não lavadas no aparelho.
- Peças que tenham sido manchadas com substâncias como óleo de cozinha, óleo vegetal, acetona, álcool, petróleo, querosene, tiranódoas, terebintina, ceras ou removedores de cera deverão ser lavadas em água quente com uma quantidade adicional de sabão antes de serem secas no eletrodoméstico.
- Nunca desligue o aparelho antes do final do ciclo de secagem, a menos que todas as peças sejam retiradas de imediato e estendidas para dissipar o calor.
- Peças como espuma de borracha (espuma de látex), toucas de banho, tecidos impermeáveis, roupas e artigos revestidos com borracha ou travesseiros com espuma de borracha não devem ser secas no aparelho.

- Amaciantes de roupa ou produtos similares devem ser utilizados de acordo com as instruções do produto.
- Remova todos os objetos dos bolsos, tais como isqueiros e fósforos.
- O aparelho não deve ser utilizado se tiverem sido utilizadas substâncias químicas industriais para limpeza.

Instalação

- O transporte do aparelho só deve ser realizado por duas ou mais pessoas.
- Não instale o aparelho em um local úmido e poeirento. Não instale, nem armazene o aparelho em uma área exterior ou em qualquer área que esteja exposta a condições meteorológicas, como luz solar direta, vento, chuva ou temperaturas abaixo de zero.
- Certifique-se de que o plugue de energia esteja completamente inserido na tomada.
- Não ligue o aparelho à tomadas com várias entradas, filtros de linha ou extensões simples.
- Não modifique o cabo de força fornecido com o dispositivo. Se não encaixar na tomada, peça para um electricista qualificado instalar uma que seja adequada.
- Este aparelho está equipado com um cabo de alimentação com um condutor de aterramento / segurança do equipamento e um plugue de força de aterramento (pino de aterramento). O plugue de energia deve estar conectado a uma tomada apropriada, instalada e aterrada de acordo com todos os códigos e normas locais.
- Uma conexão inadequada do condutor de aterramento do aparelho pode criar um risco de choque elétrico. Consulte um electricista ou pessoal de manutenção qualificado caso suspeite que o aparelho não esteja devidamente aterrado.

Funcionamento

- Nunca utilize o aparelho se o mesmo estiver danificado, apresentar um mau funcionamento, estiver parcialmente desmontado ou

possuir partes quebradas ou em falta, incluindo um plugue ou cabo danificado.

- Não use nenhum objeto afiado no painel de controle a fim de operar o aparelho.
- Não tente separar quaisquer painéis ou desmontar o aparelho.
- Não repare nem substitua nenhuma parte do aparelho. Todas as reparações e manutenções devem ser realizadas por pessoal qualificado, salvo quando especificamente recomendado neste manual do usuário. Utilize apenas peças de fábrica autorizadas.
- Não exerça muita pressão sobre a porta do aparelho quando a mesma estiver aberta.
- Não coloque animais, tais como animais de estimação, no interior do equipamento.
- Não lave nenhuma peça que tenha sido especificada pelo fabricante, como não lavável na etiqueta de cuidado.
- Mantenha a área debaixo e em torno do aparelho livre de materiais combustíveis, como fiapos, papel, sobras de tecidos, produtos químicos, etc.
- Não deixe a porta do aparelho aberta. As crianças poderão se pendurar na porta ou engatinhar para dentro do aparelho, causando danos ou lesões.
- Não coloque, lave ou seque artigos que tenham sido limpos, lavados, embebidos ou manchados com substâncias combustíveis ou explosivas (tais como: ceras, removedores de ceras, óleo, tinta, gasolina, desengordurantes, solventes de limpeza a seco, querosene, petróleo, removedores de manchas, aguarrás, óleo vegetal, óleo de cozinha, acetona, álcool, etc.). A utilização inadequada pode causar um incêndio ou explosão.
- Não use ou armazene substâncias inflamáveis ou combustíveis (éter, benzeno, álcool, produtos químicos, GLP, spray combustível, gasolina, diluente, petróleo, inseticida, purificadores de ar, cosméticos, etc.) perto do aparelho.
- Não introduza a mão dentro do aparelho enquanto este estiver em funcionamento. Aguarde até que o tambor esteja completamente parado.

- Não toque na porta durante um programa de alta temperatura.
- Caso ocorra vazamento de água no aparelho ou inundação, desconecte o cabo de força e entre em contato com o serviço de atendimento ao cliente da LG Electronics.
- Feche as torneiras de água para aliviar a pressão nas mangueiras e válvulas e para minimizar vazamentos, caso ocorra uma ruptura ou corte. Verifique o estado das mangueiras de abastecimento; elas devem ser substituídas após 5 anos.
- Se houver vazamento de gás (isobutano, propano, gás natural, etc.) dentro da casa, não toque no aparelho ou no cabo de força e ventile a área imediatamente.
- Se a mangueira de drenagem ou de entrada estiver congelada durante o inverno, utilize-a somente após o descongelamento.
- Mantenha todos os tipos de sabão para lavagem, amaciantes e alvejantes longe do alcance de crianças.
- Não toque no plugue de alimentação ou nos controles do aparelho com as mãos molhadas.
- Não dobre o cabo de alimentação excessivamente, nem coloque objetos pesados sobre o mesmo.
- Evite tocar em água que tenha sido drenada do aparelho durante a lavagem.
- Verifique se a drenagem está funcionando corretamente. Se a água não for drenada adequadamente, seu piso poderá ficar inundado.
- Quando a temperatura do ar é alta e a temperatura da água é baixa, pode ocorrer condensação e, portanto, umedecer o chão.
- Limpe a sujeira ou poeira nos contatos do plugue de energia.

Manutenção

- Desconecte o aparelho da fonte de alimentação antes de limpá-lo. Definir os controles para a posição OFF ou standby não desliga o aparelho da fonte de alimentação.
- Conecte firmemente o plugue de energia na tomada depois de remover completamente qualquer umidade e poeira.

- Não borrife água na parte interna ou externa do aparelho para limpá-lo.
- Nunca desconecte o aparelho puxando pelo cabo de alimentação. Sempre segure firmemente o plugue de energia e puxe-o para fora da tomada.
- Somente assistência técnica autorizada LG Electronics deve desmontar, reparar ou modificar o aparelho. Entre em contato com o serviço de atendimento ao cliente da LG Electronics se você mover e instalar o dispositivo em um local diferente.

Eliminação

- Antes de eliminar um aparelho antigo, desmonte-o. Corte o cabo de energia diretamente atrás do aparelho para evitar uma utilização indevida.
- Mantenha todo o material de embalagem (tais como plásticos e o isopor) longe das crianças. Os materiais de embalagem podem causar asfixia.
- Corte o cabo de alimentação e retire a porta antes de descartar este aparelho para evitar que crianças ou pequenos animais fiquem presos dentro do mesmo.

INSTALAÇÃO

Peças e especificações

OBSERVAÇÃO

- A aparência e as especificações poderão sofrer modificações sem aviso prévio para melhorar a qualidade do produto.

Vista frontal

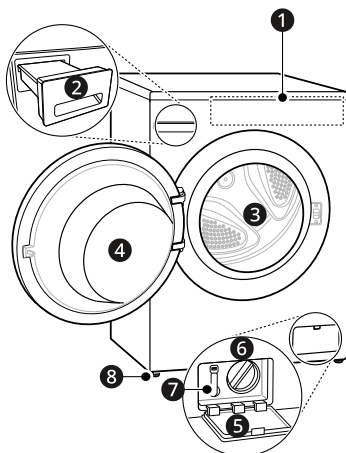

- ❶ Painel de Controle
- ❷ Gaveta do dispenser de sabão
- ❸ Tambor
- ❹ Porta
- ❺ Tampa de cobertura
- ❻ Filtro de drenagem
- ❼ Válvula de drenagem
- ❽ Pés niveladores

Visão traseira

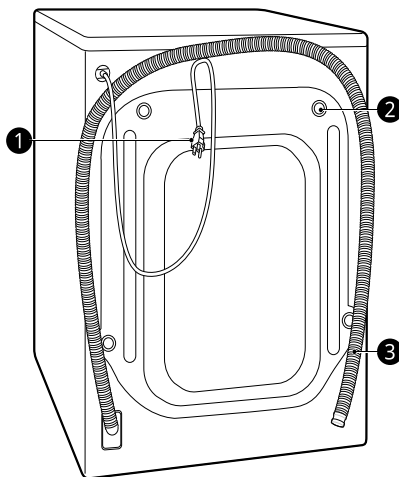

- ❶ Plugue de energia
- ❷ Parafuso de transporte
- ❸ Mangueira de drenagem

10 INSTALAÇÃO

Especificações

Modelo	WD18GNTS6BA
Fonte de alimentação	220 V~, 60 Hz
Peso do produto	86 kg

Dimensão(mm)

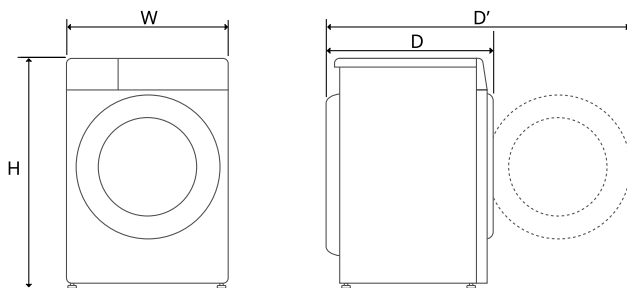

W	650	H	950	D	780	D'	1280
---	-----	---	-----	---	-----	----	------

Acessórios

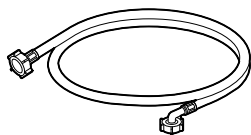

Mangueira de Abastecimento de Água Fria

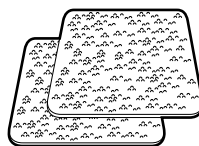

Lâminas antiderrapantes

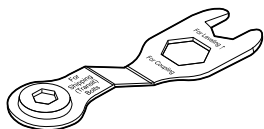

Chave Inglesa

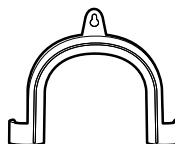

Suporte de Cotovelo para Segurar a Mangueira de Drenagem

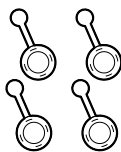

Tampões para Cobertura de Orifícios dos Parafusos de Transporte

Requisitos do local da instalação

Antes de instalar o aparelho, verifique as informações a seguir para ter certeza de que o aparelho está instalado em um local adequado.

Local para instalação

- Este aparelho deve ser instalado em pisos firmes para minimizar a vibração durante o ciclo de centrifugação. O piso de concreto é o melhor, sendo muito menos propenso a vibrações durante o ciclo de centrifugação do que as tábuas de madeira ou uma superfície acarpetada.
- Se for impossível evitar colocar o eletrodoméstico próximo a um forno ou fogão a gás, entre ambos os aparelhos deve ser inserido um isolamento coberto com uma lâmina de alumínio (850 X 600 mm) na parte lateral voltada para o fogão ou o forno.
- Certifique-se de que o aparelho seja instalado em um local de fácil acesso para um técnico em caso de suporte técnico.
- Ao instalar o aparelho, ajuste todos os quatro pés usando a chave de parafusos fornecida para garantir que o aparelho esteja estável.
- Se certifique que haja espaço suficiente para a abertura completa da porta do aparelho.
- Para garantir folga suficiente para as mangueiras de entrada de água, mangueira de drenagem e fluxo de ar, permita folgas mínimas de pelo menos 20 mm nas laterais e 100 mm atrás do aparelho. Certifique-se de considerar parede, porta ou molduras de piso que possam aumentar as folgas necessárias.

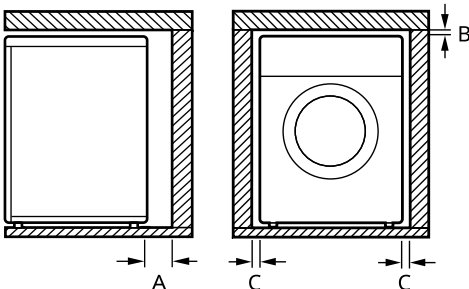

Índice	Espaço livre (mm)
A	100
B	5
C	20

⚠ AVISO

- Este eletrodoméstico só deve ser usado para fins domésticos e não deve ser usado em aplicações móveis.

Pavimentos de madeira (Pisos Suspensos)

Ao instalar o aparelho em pisos de madeira, use protetores de borracha para reduzir vibrações e desequilíbrios excessivos. Pavimentos de madeira ou do tipo suspenso podem contribuir para desequilíbrio e vibração excessivos, erros e mau funcionamento.

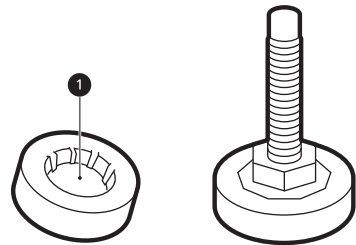

- Para evitar vibração, recomendamos que coloque protetores de borracha 1 com, pelo menos, 15 mm de espessura em cada pé do aparelho fixados, no mínimo, a duas vigas no chão com parafusos.
- Se possível, instale o eletrodoméstico em um dos cantos da dependência, onde o piso é mais estável.
- Ajuste os protetores de borracha para reduzir a vibração.

⚠ CUIDADO

- Se o aparelho estiver instalado em um piso instável (por exemplo, piso de madeira), a

garantia não cobre quaisquer danos e custos decorrentes da instalação nessas circunstâncias.

OBSERVAÇÃO

- Os protetores de borracha podem ser adquiridos (Peça nº. **4620ER4002B**) em uma assistência técnica autorizada da LG.

Ventilação

- Certifique-se de que a circulação de ar em torno do aparelho não seja impedida por carpetes, tapetes, etc.

Temperatura Ambiente

- Não instale o aparelho em uma dependência onde a temperatura poderá atingir graus negativos. Mangueiras congeladas podem romper sob pressão. A fiabilidade da unidade de controle eletrônico pode ser prejudicada a temperaturas abaixo do ponto de congelamento.
- Se o aparelho for entregue no inverno e a temperatura estiver abaixo de zero, deixe seu aparelho à temperatura ambiente por algumas horas antes de o colocar em funcionamento.

Conexão elétrica

- Não utilize um cabo de extensão ou adaptador duplo.
- Sempre desconecte o eletrodoméstico e desligue o fornecimento de água após a utilização.
- Conecte o aparelho em um soquete aterrado, em conformidade com os regulamentos de fiação atuais.
- O aparelho deve ser posicionado de forma que o plugue seja facilmente acessível.
- A tomada deve estar a 1 metro de cada lado do aparelho.

AVISO

- As reparações no eletrodoméstico devem ser realizadas somente por pessoal qualificado. Reparções realizadas por pessoas inexperientes poderão causar lesões ou um mau funcionamento grave. Entre em contato com a assistência técnica autorizada LG Electronics.
- O plugue de energia deve ser conectado a uma tomada apropriada, instalada e aterrada/segura, de acordo com todos os códigos e normas locais.

Desembalando o aparelho

Retirar a base de espuma do aparelho

Depois de retirar a caixa e o material de transporte, retire o aparelho da base de espuma.

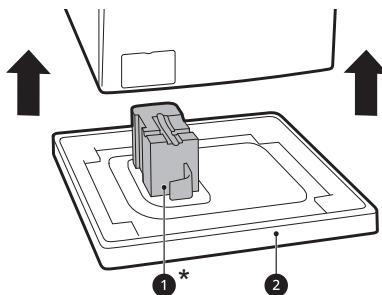

- Faça com que o suporte do cesto **1*** saia da base e não fique preso à parte inferior do aparelho.
- Se for necessário, deitar o aparelho para remover a base de papelão **2**, proteja sempre a parte lateral, e coloque-o cuidadosamente sobre o lado protegido. Não deitar a máquina pela parte frontal ou traseira.

* Esse recurso pode variar, dependendo do modelo adquirido.

Remover os parafusos de transporte

Para evitar que o aparelho vibre e quebre severamente, remova os parafusos e retentores de transporte.

- 1 Começar pelos dois parafusos de transporte na parte inferior, **1**, usar a chave (incluída) para soltar completamente todos os parafusos de transporte girando-os no sentido anti-horário.

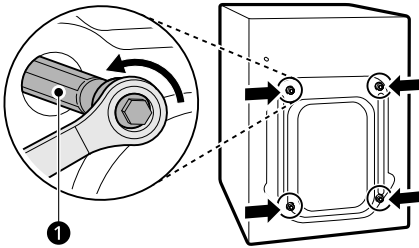

- 2 Remover os parafusos de montagem, balançando-os ligeiramente enquanto os puxa para fora.

- 3 Instale os tampões dos orifícios.

- Localizar os tampões dos orifícios **2** incluídos no pacote de acessórios ou fixados na parte de trás.

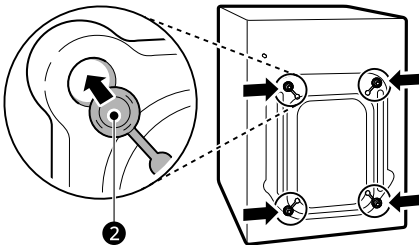

OBSERVAÇÃO

- Guarde os parafusos e retentores de transporte para uso futuro.
- Ao transportar o aparelho, siga as orientações abaixo:
 - Reinstale os parafusos de transporte.

- Fixe o cabo de energia na parte traseira do aparelho.

Nivelando o aparelho

Verificar o nivelamento

Ao empurrar os cantos da tampa superior na diagonal, o aparelho não deve se mover para cima e para baixo (verifique as duas direções).

- Se o aparelho balançar ao empurrar os cantos da tampa superior diagonalmente, ajuste os pés novamente.
- Verifique se o aparelho está perfeitamente nivelado após a instalação.

OBSERVAÇÃO

- Os pisos de madeira ou suspensos podem contribuir para vibrações e desequilíbrios excessivos. Considere reforçar os pisos de madeira caso exista ruído ou vibração excessivos.
- Nunca tente corrigir desníveis no chão colocando peças de madeira, papelão ou materiais semelhantes sob o aparelho.

Ajustar e nivelar os pés

Ao instalar o aparelho, ele deve estar alinhado e perfeitamente nivelado. Se isso não for feito adequadamente, a lavadora pode estar danificada ou não funcionar corretamente.

- 1 Se o piso for irregular, girar os pés niveladores, conforme necessário.
 - Não colocar pedaços de madeira etc. debaixo do pé.

- Certifique-se de que todos os quatro pés estejam estáveis e bem apoiados no chão.

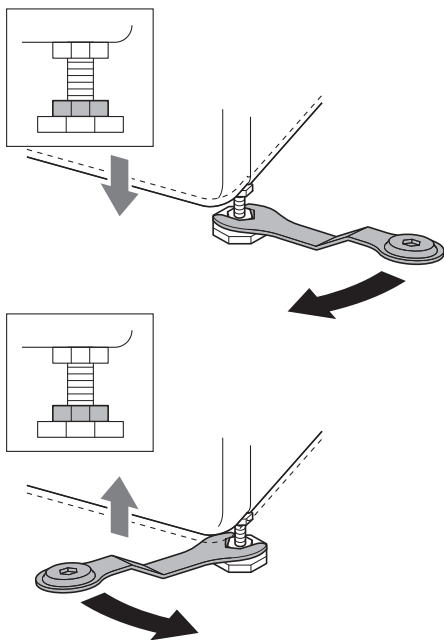

OBSERVAÇÃO

- Não instale a lavadora em um pedestal, suporte ou superfície elevada, a menos que seja fabricada pela LG Electronics para uso com este modelo.

- 2 Verificar se o aparelho está perfeitamente nivelado usando um nível de precisão ①.

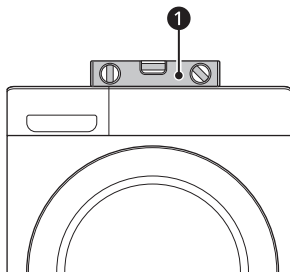

- 3 Fixar os pés niveladores com as porcas ② girando-as no sentido anti-horário, contra a parte inferior do aparelho.

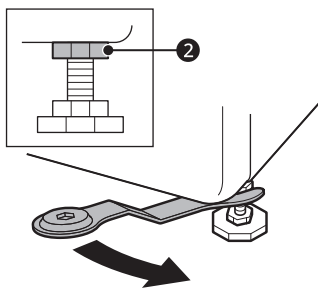

- 4 Conferir se todas as porcas na parte inferior do aparelho estão bem fixadas.

OBSERVAÇÃO

- O posicionamento e nivelamento adequados da lavadora garantirão um funcionamento confiável, regular e duradouro.
- O aparelho deve estar 100% na horizontal e mantido firmemente nessa posição em um piso duro e plano.
- Ela não deve "Balançar" pelos cantos estando com carga.
- Não deixar que os pés da lavadora se umedeçam. Caso contrário, isso poderá causar vibração ou ruído.

Utilizar lâminas antiderrapantes

Este recurso pode variar, dependendo do modelo adquirido.

Se você instalar o eletrodoméstico em uma superfície escorregadia, ele poderá se mover devido ao excesso de vibração. O nivelamento incorreto poderá produzir um mau funcionamento por vibração e ruído. Se isso acontecer, instale as lâminas antiderrapantes sob os pés de nivelamento e ajuste o nível.

- 1 Limpe o piso para fixar as lâminas antiderrapantes.

16 INSTALAÇÃO

- Utilize um pano seco para remover e limpar objetos estranhos e umidade. Se continuar úmido, as lâminas antiderrapantes podem deslizar.

2 Ajuste o nível após colocar o eletrodoméstico na área de instalação.

3 Colocar o lado adesivo ❶ das lâminas antiderrapantes no piso.

- A forma mais eficaz é instalar as lâminas antiderrapantes debaixo dos pés frontais. Se isso for difícil, coloque-as sob os pés traseiros.

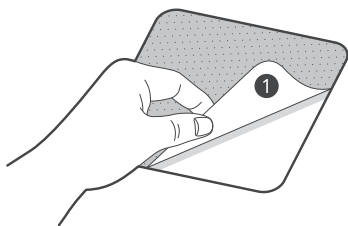

4 Colocar o aparelho nas folhas antiderrapantes.

- Não fixar o lado adesivo ❶ de placas antiderrapantes aos pés do aparelho.

OBSERVAÇÃO

- Lâminas antiderrapantes adicionais estão disponíveis na assistência técnica autorizada da LG Electronics.

substitua a mangueira de abastecimento de água, se for necessário.

OBSERVAÇÃO

- Não aperte demais a mangueira de abastecimento de água ou use dispositivos mecânicos para apertar as válvulas de entrada.
- Não é necessária nenhuma proteção adicional contra refluxo para a conexão de abastecimento de água.

Verificar a borracha de vedação

São fornecidos dois elos de borracha ❶ junto com a mangueira de abastecimento de água. Eles são utilizados para prevenir vazamentos de água. A conexão às torneiras deve ser suficientemente apertada.

- Não use dispositivos mecânicos, para apertar a mangueiras de abastecimento de água. Certifique-se de que a extremidade curva da mangueira de abastecimento de água esteja conectada ao aparelho.

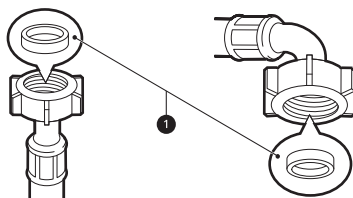

Conectando a mangueira de entrada de água

Aviso sobre a conexão

- A pressão da água deve estar entre **50 kPa e 800 kPa** (0,5–8,0 kgf/cm²). Se a pressão estiver maior que **800 kPa**, um aparelho de decompressão deve ser instalado.
- Verifique periodicamente o estado da mangueira de abastecimento de água e

Ligar a mangueira à torneira de água

Conectar a mangueira de rosca à torneira com rosca

Parafuse o conector da mangueira de entrada na torneira de abastecimento de água.

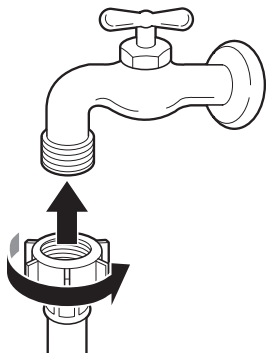

Conectar a mangueira de rosca à torneira sem rosca

1 Solte os 4 parafusos de fixação 1.

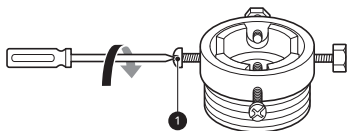

2 Remova a placa guia 2 se a torneira for muito grande para caber no adaptador.

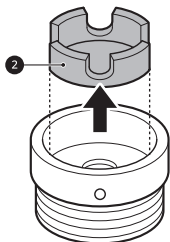

3 Empurre o adaptador na extremidade da torneira para que o vedante de borracha seja

conectado à água. Aperte os 4 parafusos de fixação.

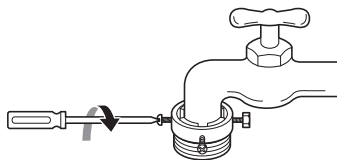

4 Empurre a mangueira de entrada 3 verticalmente para cima, para que a vedação de borracha dentro da mangueira possa aderir completamente à torneira e, em seguida, fixe a mangueira apertando-a para a direita.

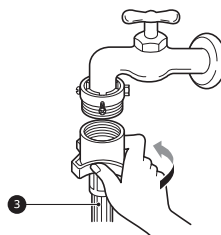

Conectar a mangueira de contato à torneira sem rosca

1 Desparafuse a placa do anel adaptador 4 e solte os 4 parafusos de fixação.

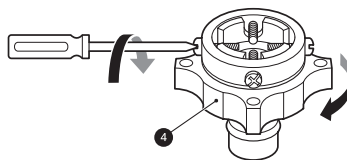

2 Remova a placa guia 5 se a torneira for muito grande para caber no adaptador.

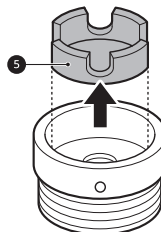

- 3** Empurre o adaptador na extremidade da torneira para que o vedante de borracha seja conectado à água. Aperte os 4 parafusos de fixação e a placa do adaptador.

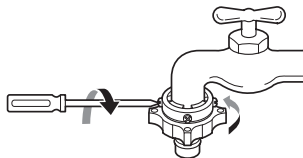

- 4** Puxe a placa de trava do conector **6** para baixo, empurre a mangueira de entrada no adaptador e solte a placa de trava do conector. Verifique se o adaptador está travado no lugar.

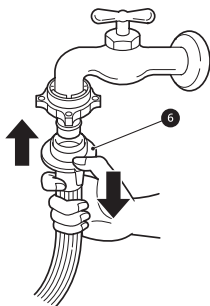

OBSERVAÇÃO

- Depois de conectar a mangueira de entrada de água à torneira, abra a torneira para remover substâncias estranhas (sujeira, areia, serragem etc.) nas tubulações de água. Deixe a água escorrer para um balde e verifique a temperatura da água.

Conectar a mangueira ao aparelho

Conecte a mangueira de abastecimento de água à válvula de entrada de água na parte de trás do aparelho.

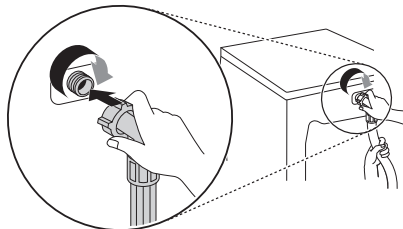

- Em modelos com mais de uma entrada de água, não conecte a mangueira ao abastecimento de água quente. Conecte-a apenas ao abastecimento de água fria.

OBSERVAÇÃO

- Após a conexão, se vazar água da mangueira, repita os mesmos procedimentos. Use o tipo de torneira mais convencional para o abastecimento de água. Caso a torneira seja quadrada ou grande demais, remova placa guia antes de inserir a torneira no adaptador.
- Certifique-se de que a mangueira não esteja dobrada ou presa.

Instalando a mangueira de drenagem

Instalação da mangueira de drenagem com o suporte de cotovelo

A mangueira de drenagem não deve ser colocada a mais de **100 cm** acima do chão. A água no eletrodoméstico poderá não ser drenada ou será drenada de forma muito lenta.

- Prender a mangueira de drenagem de forma correta protegerá o piso de danos provocados pelo vazamento de água.

- Ao instalar a mangueira de drenagem em uma pia, fixe-a firmemente com uma corda.

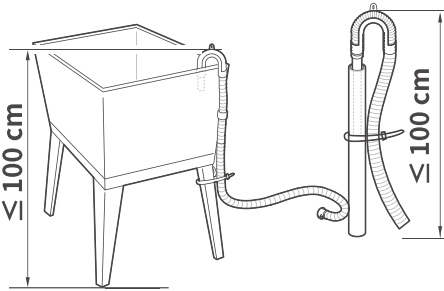
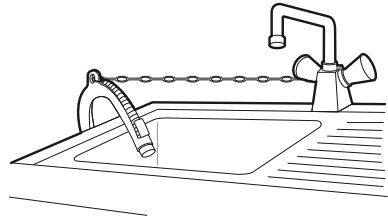
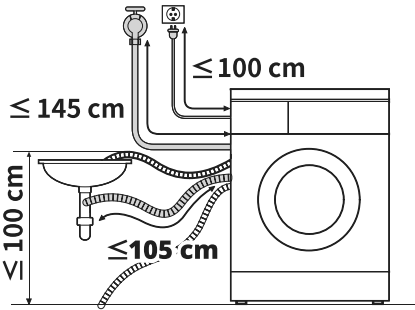

- Se a mangueira de drenagem for comprida demais, não a force de volta para dentro do eletrodoméstico. Isso causará um ruído anormal.
- Conecte o suporte do cotovelo a **10 cm** da extremidade da mangueira de drenagem.

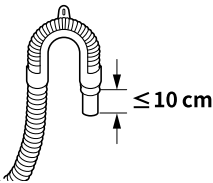

- Certifique-se de que a mangueira de drenagem esteja inserida no máximo **15 cm** no dreno.

FUNCIONAMENTO

Visão geral da operação

Utilizando o aparelho

Antes da primeira lavagem, selecione o programa **Algodão** e deixe a lavadora funcionar sem roupas dentro. Isso removerá os resíduos e a água do tambor que possam ter sido deixados durante a produção do produto.

- 1 Selecionar as roupas e carregar a máquina.
 - Selecione as roupas por tipo de tecido, nível de sujeira, cor e volume, conforme necessário. Abra a porta e coloque as peças dentro do aparelho.

⚠ CUIDADO

- Antes de fechar a porta, verifique se todas as roupas e itens estão dentro do tambor e não ficam sobre a vedação de borracha da porta, onde serão presos quando a porta for fechada. Não fazer isso causará danos à vedação da porta e às roupas.

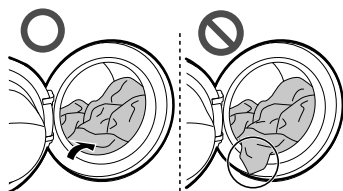

- Remover qualquer roupa ou peça do vedante flexível da vedação da porta para evitar danos na roupa e na vedação.

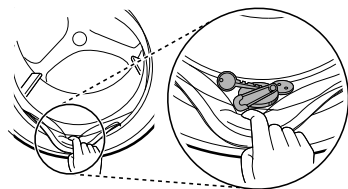

- 2 Adicionar produtos de limpeza ou sabão e amaciante.
 - Adicione a quantidade adequada de sabão no dispenser de sabão. Se desejar, adicione amaciante de roupa nas áreas adequadas do dispenser.

- 3 Ligar o aparelho.
 - Pressionar o botão **Ligar/Desligar** para ligar o aparelho.

- 4 Escolher o ciclo de lavagem desejado.
 - Gire o botão seletor de ciclo até que o ciclo desejado seja selecionado.
 - Agora, selecione o nível de sujeira, o número de enxágues, a velocidade de centrifugação e a temperatura. Preste atenção à etiqueta de cuidados com o tecido de suas roupas.

- 5 Iniciar o ciclo.
 - Pressione o botão **Início/Pausa** para iniciar o ciclo. O tambor irá girar brevemente, sem água, para pesar a carga de roupa. Caso botão **Início/Pausa** não seja pressionado dentro de um determinado período de tempo, o aparelho desligará e todos os ajustes serão perdidos.

OBSERVAÇÃO

- No exemplo a seguir, a porta não será aberta mesmo que você pause o programa de lavagem ou desligue a máquina de lavar.
 - Quando a máquina de lavar inicia um programa de lavagem e há água dentro do tambor, a porta não se abre para evitar inundações até que a máquina de lavar drene completamente a água.

- 6 Final do ciclo.

- Quando o ciclo terminar, uma melodia soará. Remova toda a roupa da lavadora imediatamente, para que ela não amasse muito. Ao remover as roupas, verifique se alguma peça pequena ficou presa ao redor da porta.

Painel de Controle

O painel de controle real pode ser diferente de modelo para modelo.

Recursos do painel de controle

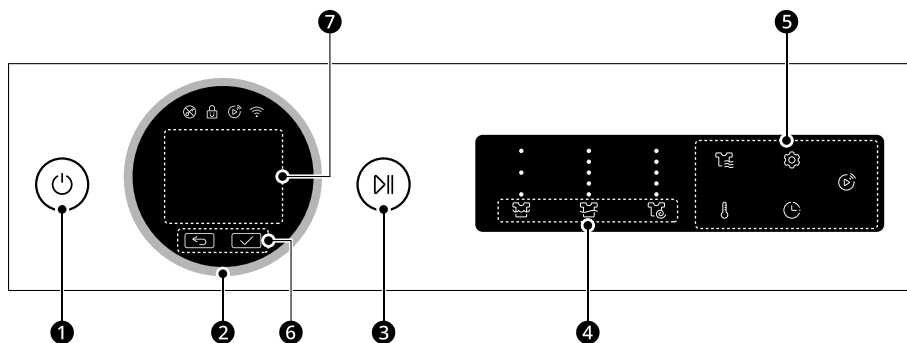

	Descrição
1	<p>Botão Ligar/Desligar</p> <ul style="list-style-type: none"> • Pressione este botão para ligar ou desligar a lavadora.
2	<p>Botão de programas</p> <ul style="list-style-type: none"> • Os programas estão disponíveis de acordo com o tipo de roupas. • Depois que o ciclo desejado for selecionado, as predefinições padrão irão aparecer no visor. Essas configurações podem ser ajustadas usando os botões de Personalização do programa de lavagem a qualquer momento antes de iniciar o ciclo.
3	<p>Botão Início/Pausa</p> <ul style="list-style-type: none"> • Este botão é usado para iniciar ou pausar o programa de lavagem. • Se for necessário parar o programa de lavagem temporariamente, pressione este botão.
4	<p>Personalizando os botões do programa de lavagem</p> <p>Use esses botões para ajustar o nível de sujeira, o número de enxágues ou as configurações de velocidade de centrifugação para o programa selecionado.</p> <ul style="list-style-type: none"> • As configurações atuais são mostradas no visor. • Pressione o botão dessa opção para selecionar outras configurações.

	Descrição
5	<p>Opções extras e funções</p> <ul style="list-style-type: none"> Para usar as funções adicionais, pressione o botão correspondente. O símbolo correspondente se acende no visor. Permitem selecionar um programa adicional que acenderá quando estiver selecionado. <p>Início Remoto Com o aplicativo LG ThinQ, pode usar um smartphone para controlar seu aparelho remotamente.</p> <ul style="list-style-type: none"> Para usar esta função, consulte as FUNÇÕES SMART.
6	<p>Botões ↶ e ✓</p> <ul style="list-style-type: none"> Pressione o botão ↶ para ir para a tela anterior. Pressione o botão ✓ para selecionar um item de menu ou salvar as informações.
7	<p>Tela</p> <ul style="list-style-type: none"> O visor mostra as configurações, o tempo restante estimado, as opções e as mensagens de status.

Visor de tempo e status

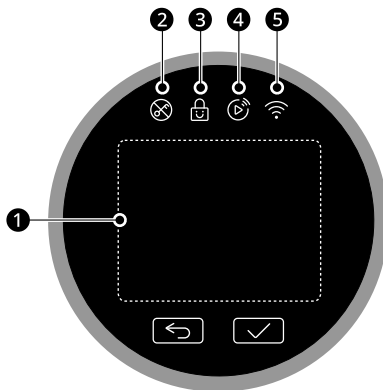

	Descrição
1	<p>Indicadores de status do programa</p> <ul style="list-style-type: none"> O visor mostra as configurações, o tempo restante estimado, as opções e as mensagens de status.
2	<p>☒ acende quando o programa é iniciado e a porta está trancada.</p>
3	<p>🔒 acende quando o painel de controle é bloqueado, exceto para o botão Ligar/Desligar.</p>
4	<p>📶 acende quando a função de controle remoto é ativada.</p>

24 FUNCIONAMENTO

	Descrição
5	 acende quando o aparelho está conectado à rede Wi-Fi doméstica.

Preparar a carga de lavagem

Separe a carga de lavagem para obter melhores resultados de lavagem e, em seguida, prepare a roupa de acordo com os símbolos nas etiquetas das roupas.





Separar as roupas

- **Nível do sujeira (Pesado, Normal, Leve):** Separe as roupas de acordo com o nível de sujeira. Se possível, não lave itens muito sujos com os ligeiramente sujos.
- **Cores (brancas, claras, escuras):** Lave roupas escuras ou tingidas separadamente das peças brancas ou de cores claras. Misturar roupas tingidas com roupas claras pode manchá-las com corantes ou causar a descoloração das roupas mais escuras.
- **Fios (Produtores e coletores de fios):** Lave os tecidos que produzem fiapos separadamente dos tecidos que os absorvem, pois eles podem se encher de fiapos e pêlos.

Verificar a etiqueta de cuidados das roupas

Elas irão fornecer indicações sobre o material usado nos tecidos da sua roupa e como ela deve ser lavada.

Símbolos nas etiquetas de cuidados

Símbolo	Lavagem / Tipo de tecido
	<ul style="list-style-type: none"> • Lavagem normal • Algodão, tecido misto
	<ul style="list-style-type: none"> • Tecidos Sintéticos • Sintético, tecido misto
	<ul style="list-style-type: none"> • Lavagem de roupas delicadas com cuidados especiais • Delicados
	<ul style="list-style-type: none"> • Somente lavagem manual • Algodão, seda

Símbolo	Lavagem / Tipo de tecido
	<ul style="list-style-type: none"> • Não lavar

OBSERVAÇÃO

- Os traços sob o símbolo fornecem informações sobre o tipo de tecido e indicam se a limpeza deve ser feita de maneira suave ou muito suave.

Verificar as roupas antes de colocar na máquina

- Para ajudar a distribuir a carga de forma uniforme durante a centrifugação, junte peças pequenas e grandes em uma mesma carga.
- Não lave peças de roupa pequenas e únicas. Adicione 1-2 peças semelhantes à carga para evitar desbalanceamento.
- Verifique se todos os bolsos estão vazios. Peças como pregos, prendedores de cabelo, fósforos, canetas, moedas e chaves podem danificar tanto a lavadora quanto as suas roupas.

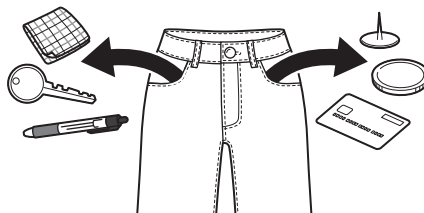

- Ao lavar roupas com alças longas, amarre-as ou use um saco de lavar roupas.
- Use um saco de lavar roupas para itens pequenos como mangas, meias, meias, roupas íntimas e meias para evitar que fiquem presas entre o tambor e a vedação da porta.
- Encha o saco de lavar roupas com menos da metade de sua capacidade e lave-o com outras roupas. Evite enchê-lo demais ou lavá-lo separadamente, pois pode causar um desequilíbrio no tambor, levando a uma centrifugação inadequada.
- Feche os zíperes e botões e amarre os cordões para garantir que estas peças não se prendam em outras roupas.

- Trate previamente a sujeira e as manchas escovando-as com um pouco de sabão dissolvido em água para ajudar a saltar a sujeira.

Adicionar sabão e amaciante

Dosagem do sabão

- O sabão deve ser utilizado de acordo com as instruções do fabricante e selecionado de acordo com o tipo, a cor e o nível de sujeira do tecido e a temperatura de lavagem. Use apenas sabão adequado para lavadoras do tipo frontal (sistema de lavagem por tombamento).
- Se formar muita espuma, reduza a quantidade de sabão.
- Se você usar muito sabão, pode haver uma formação excessiva de espuma e isso resultará em maus resultados de lavagem ou causará uma sobrecarga no motor.
- Se preferir usar sabão líquido, siga as diretrizes fornecidas pelo fabricante.
- O sabão líquido pode ser despejado diretamente na gaveta principal de sabão, se o ciclo for iniciado imediatamente.
- Não use sabão líquido se estiver usando a função **Adiar Fim**, ou se selecionou a opção **Pré Lavagem**, pois o líquido será dispensado imediatamente e poderá endurecer na gaveta ou no tambor.
- A quantidade de sabão pode precisar ser ajustada segundo a temperatura da água, a dureza da água, o nível de sujeira e o volume da carga. Para obter melhores resultados, evite a sobredosagem do sabão. Não fazer isso causará espuma excessiva.
- Consulte a etiqueta das roupas antes de adicionar o sabão e escolher a temperatura da água.
- Usar apenas sabão adequado para o respectivo tipo de roupa:
 - O sabão líquido é frequentemente indicado para aplicações especiais, como por exemplo, para tecidos coloridos, lã, roupas delicadas ou escuras.

- O sabão em pó é adequado para todos os tipos de tecido.
- Para melhores resultados na lavagem de roupas brancas e claras, use sabão em pó com alvejante.
- O sabão é liberado da gaveta do dispenser no início do ciclo.

OBSERVAÇÃO

- Não deixe o sabão endurecer. Caso isso aconteça, podem ocorrer bloqueios, baixo desempenho de enxágue ou odores.
- Capacidade total: de acordo com as recomendações do fabricante.
- Carga parcial: 1/2 da quantidade normal.
- Carga mínima: 1/3 da carga total.

Usando a função ezDispense

Quando a função **ezDispense** é ativada, o sabão líquido e o amaciante são dispensados nas quantidades definidas, no momento apropriado durante o ciclo.

- Um compartimento de sabão cheio irá durar cerca de 20 ciclos padrão, com o tambor carregado até a metade com roupas.
- As configurações padrão são definidas para dispensar **45 ml** de detergente e **30 ml** de amaciante para **4-6 kg** de roupa com sujeira normal. Isso pode ser alterado usando a configuração **Qtde. Padrão Sabão** ou a configuração **Qtde. Padrão Amaciante**. Por favor, consulte as **Opções e funções extras** no capítulo **OPERAÇÃO** para obter mais detalhes.

- 1 Deslize lentamente a gaveta do dispensador de sabão para fora até o limite.

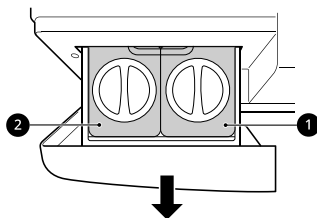

- ❶ Compartimento de sabão líquido
- ❷ Compartimento de amaciante de roupas líquido ou sabão líquido

2 Gire as tampas dos compartimentos **ezDispense** no sentido anti-horário para abri-las.

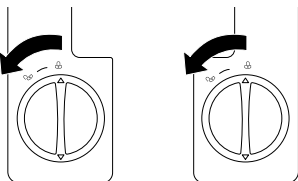

3 Despeje o sabão e o amaciante em seus respectivos compartimentos, até a linha **MÁX.**

- A gaveta **ezDispense** tem dois compartimentos. Coloque o sabão líquido no compartimento do lado direito e o amaciante de roupas líquido ou o detergente líquido no compartimento do lado esquerdo. Se o sabão for adicionado ao compartimento ❷, o amaciante de roupas não poderá ser usado.
- Não coloque alvejante em pó ou líquido, gel, sabão em tablete, líquidos à base de óleo natural ou sabão em folha ou soluções ácidas, como vinagre, nos compartimentos do **ezDispense**. Isso irá causar danos à tubulação interna e a outras peças de distribuição e irá afetar a operação.
- Remova qualquer resíduo de sabão da parte externa da gaveta **ezDispense** antes de inseri-la.
- Não tente encher os compartimentos muito rápido. Adicione o sabão e o amaciante lentamente para evitar transbordamentos.

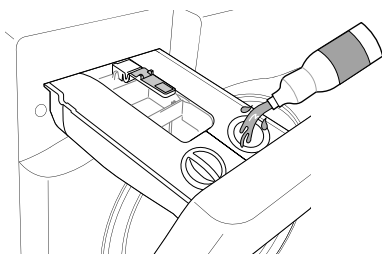

4 Depois de encher os compartimentos, insira as tampas e gire-as no sentido horário até que fiquem bem fechadas.

- Feche firmemente as tampas dos compartimentos **ezDispense** para minimizar o fluxo de ar que pode endurecer esses aditivos e impedir que sejam dispensados adequadamente. Tenha cuidado para não perder as tampas.

5 Feche a gaveta do dispensador lentamente antes de iniciar o ciclo.

- Fechar a gaveta com força pode resultar no transbordamento do sabão para outro compartimento ou na distribuição no tambor antes do programado.
- Cuidado para não prender a mão na gaveta ao fechar.
- É normal que uma pequena quantidade de água permaneça nos compartimentos do dispensador manual no final do ciclo.

⚠ CUIDADO

- Feche bem a tampa e a tampa do compartimento antes de usar. Caso contrário, o sabão e o amaciante irão endurecer ou transbordar.
- Deslize a gaveta do dispensador de sabão para fora ou para dentro lentamente e use as duas mãos por segurança. Se isso não for feito, poderá danificar a lavadora ou fazer com que o sabão ou amaciante vaze pelos orifícios de ventilação.
- O sabão ou amaciante de roupas deixado nos compartimentos do **ezDispense** por um longo período pode endurecer e não ser dispensado corretamente.
- Não remova a gaveta do dispensador enquanto o produto estiver em operação.
- Remova o sabão/amaciante dos compartimentos **ezDispense** antes de mover ou mudar a lavadora.
- Mantenha o compartimento **ezDispense** nivelado para evitar o vazamento do conteúdo.

Uso da função de distribuição manual

Adicione o sabão ao dispensador manual.

- 1 Para desligar os dispensadores automáticos, pressione o botão  **Configurações**.
- 2 Gire o botão giratório para selecionar **Qtde. Sabão** ou **Qtde. Amaciante** e pressione o botão ✓.

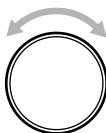

- 3 Gire o botão giratório para selecionar **Desligado** e pressione o botão ✓.
- 4 Abra a gaveta do dispensador de sabão.
- 5 Carregue os produtos de lavanderia nos compartimentos apropriados do dispensador manual.
 - Use o compartimento principal de sabão, no dispensador manual, para sabão em pó ou líquido.
 - Não coloque folhas, tabletes ou pacotes de sabão no dispensador manual.
 - Se estiver usando pacotes de sabão de uso único, coloque o pacote no tambor antes de carregar a roupa. Não coloque pacotes de

sabão líquido ou em pó em nenhum dos dispensadores.

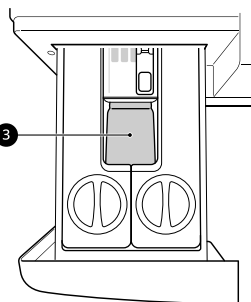

3 Compartimento manual principal do sabão

- 6 Feche lentamente a gaveta do dispensador de sabão antes de iniciar o ciclo.
 - Bater na gaveta do dispensador de sabão pode fazer com que o sabão transborde para outro compartimento ou seja despejado na cuba antes do programado.

CUIDADO

- Não coloque ou armazene produtos de lavanderia, como sabão, alvejante ou amaciante de roupas líquido, em cima da lavadora. Esses produtos podem danificar o acabamento e os controles da lavadora.

OBSERVAÇÃO

- O dispensador manual não pode ser usado para dispensar sabão de pré-lavagem.
- Ao adicionar pastilhas de sabão e amaciante de água, certifique-se de desligar a função **ezDispense**.

Compartimento manual principal do sabão

Esse compartimento contém sabão para o ciclo de lavagem principal. Recomenda-se que o sabão em pó seja usado nesse compartimento.

- Alvejante líquido ou em pó seguro para roupas coloridas pode ser adicionado ao compartimento manual de lavagem principal

com sabão do mesmo tipo. Não misture líquidos e pós.

- Se você usar um sabão que não se dissolva facilmente ou um sabão com alta viscosidade, ele irá deixar um resíduo e irá entupir o dispensador.
- Certifique-se de desativar a função **ezDispense**.

Adicionar sabão em pastilhas

O sabão em pastilhas também pode ser usado durante a lavagem.

- 1 Abrir a porta e colocar as pastilhas dentro do tambor antes de carregar as roupas.
- 2 Coloque as roupas dentro do tambor e feche a porta.

OBSERVAÇÃO

- Não colocar pastilhas dentro do dispensador.

Adicionar amaciador de água

Um amaciante de água, como anti-calcário, pode ser usado para reduzir o uso de sabão em áreas onde a água fornecida apresenta alto nível de dureza.

- Primeiro adicionar sabão e depois o amaciante de água. Dosificar de acordo com o valor especificado na embalagem.

Tabela de programas

Programa de lavagem

Programas padrão de lavagem

Algodão	40 °C (Fria até 60 °C)	Máx. Carga: Classificação
Descrição	Lava as roupas com sujeira normal com vários movimentos do tambor.	

Lavagem IA	40 °C (Fria até 60 °C)	Máx. Carga: 3 kg
Descrição	<p>Lavagem IA fornece as ações apropriadas de centrifugação do tambor após a conclusão da detecção de carga.</p> <ul style="list-style-type: none"> Lava suavemente para tecidos impermeáveis e com mais força para tecidos permeáveis à água. <p>OBSERVAÇÃO</p> <ul style="list-style-type: none"> Para obter melhores resultados de lavagem, coloque a roupa seca para este programa. 	

TurboWash 39	40 °C (Fria até 40 °C)	Máx. Carga: 3 kg
Descrição	Com 4 jatos de água funcionando durante a lavagem e enxágüe, esta lavadora pode lavar meia carga de roupas levemente sujas em aproximadamente 39 minutos.	

Antialérgico	-	Máx. Carga: 4 kg
Descrição	<p>Ajuda a minimizar as substâncias que causam reações alérgicas, usando a função de vapor.</p> <ul style="list-style-type: none"> Usar para algodão, roupa íntima, fronhas, lençóis e roupas de bebê. 	

Edredom	Fria (Fria até 40 °C)	Máx. Carga.: 2,5 kg (1 edredom de penas)
Descrição	Lava peças grandes como cobertores, travesseiros, capas de sofá etc.	

Mix	40 °C (Fria até 40 °C)	Máx. Carga: 3 kg
Descrição	<p>Lava tecidos mistos simultaneamente.</p> <ul style="list-style-type: none"> Usar para vários tipos de tecido, exceto roupas especiais (seda/delicadas, roupas esportivas, escuras, lã, edredom/cortinas). 	

Lavagem Rápida	Fria (Fria até 40 °C)	Máx. Carga: 1 kg
Descrição	Lava rapidamente pequenas cargas de roupas com pouca sujeira.	

Lavagem Rápida + Secagem		Fria	Máx. Carga: 1 kg
Descrição	Lava e seca rapidamente para pequenas cargas. <ul style="list-style-type: none"> • Se a quantidade de roupa for superior a 1 camisa, o tempo de lavagem e secagem poderá aumentar. 		

Somente Secagem		-	Máx. Carga: Classificação
Descrição	Usar os programas automáticos para secar a maioria das cargas. <ul style="list-style-type: none"> • Para a maioria das secagens, conferir se todas as peças de roupa são similares em termos de material e espessura. 		

Limpeza do Cesto		-	-
Descrição	Esta função ajuda a limpar o interior do tambor do seu aparelho.		

Programas de lavagem não padronizados

Edite a lista de programas de lavagem usando a opção **Editar a Lista de Ciclos** para usar esses programas.

Jaquetas		20 °C (Fria até 40 °C)	Máx. Carga: 3 kg
Descrição	Lava roupas com enchimento de plumas sem perder o enchimento.		

Enxaguar+Centrifugar		-	Máx. Carga: 4 kg
Descrição	Enxágua e centrifuga roupas. Use amaciante, se necessário.		

Somente Centrifugar		-	Máx. Carga: Classificação
Descrição	Esse programa drena e centrifuga as roupas sem lavá-las ou enxaguá-las.		

Lavagem Silenciosa		40 °C (Fria até 60 °C)	Máx. Carga: 4 kg
Descrição	Lava roupas com menos ruído e vibração do que outros programas de lavagem. <ul style="list-style-type: none"> • Uso para roupas de algodão ligeiramente sujas (roupa íntima). 		

Delicados		20 °C (Fria até 40 °C)	Máx. Carga: 3 kg
Descrição	Lava lingerie, roupa transparente e rendada, quando as roupas são laváveis em máquina.		

Roupa Esportiva		20 °C (Fria até 20 °C)	Máx. Carga: 3 kg
Descrição	Lava roupas especiais, como trajes esportivos e roupas para uso ao ar livre. <ul style="list-style-type: none"> • Use para laminado de tecido repelente de água usado em roupas. 		

32 FUNCIONAMENTO

Cuidados com as Cores	20 °C (Fria até 40 °C)	Máx. Carga: 4 kg
Descrição	Ajuda a prevenir a descoloração das roupas. <ul style="list-style-type: none">• Usar para algodão, tecido misto etc.	

Tecidos Sintéticos	40 °C (Fria até 60 °C)	Máx. Carga: 3 kg
Descrição	Lava roupas que não precisam ser passadas após a lavagem. <ul style="list-style-type: none">• Usar para poliamida, acrílico e poliéster.	

Toalhas	40 °C (Fria até 60 °C)	Máx. Carga: 4 kg
Descrição	Lava tecidos duráveis como toalhas, camisas e toalhas de mesa.	

Jeans	Fria (Fria até 20 °C)	Máx. Carga: 4 kg
Descrição	Esse programa foi desenvolvido especificamente para jeans.	

Roupa de Cama	Fria (Fria até 40 °C)	Máx. Carga: 3 kg
Descrição	Lava itens de cama, como lençóis e mantas.	

Lavagem a Seco	-	Máx. Carga: 3 kg
Descrição	Refresca para reduzir a poeira e os odores da roupa de cama.	

Roupa de Bebê	60 °C	Máx. Carga: 3 kg
Descrição	Ajuda a remover manchas de sujeiras e de proteínas e proporciona melhor desempenho de enxágue. Use para roupas de bebê com sujeira leve.	

Carga Pequena	40 °C (Fria até 40 °C)	Máx. Carga: 1 kg
Descrição	Lava uma pequena carga de roupa.	

Lavagem a Mão/Lã	Fria (Fria até 40 °C)	Máx. Carga: 4 kg
Descrição	Lava peças delicadas à mão ou à máquina, tais como roupa de lã lavável, lingerie, vestidos etc. <ul style="list-style-type: none">• Usar sabão indicado para roupas de lã laváveis em máquina.	

Algodão+	40 °C (40 °C até 60 °C)	Máx. Carga: 4 kg
Descrição	Lava as roupas com sujeira normal com vários movimentos do tambor com menos consumo de energia do que o programa Algodão com configurações comparáveis.	

Higienização	95 °C	Máx. Carga: 3 kg
Descrição	Lava roupas a alta temperatura.	

Tira Manchas	60 °C (40 °C até 60 °C)	Máx. Carga: 3 kg
Descrição	Lava as roupas com sujeira abundante com vários movimentos do tambor.	

Lavagem Fria	Fria	Máx. Carga: 4 kg
Descrição	Roupas levemente sujas com água fria.	

Enxágue Duplo	-	Máx. Carga: Classificação
Descrição	Lava roupas com duplo enxágue e uma centrifugação.	

Dias de Chuva	40 °C (Fria até 60 °C)	Máx. Carga: 3 kg
Descrição	Lava roupas levemente molhadas pela chuva, mas não é adequado para capas de chuva.	

Peça Única	40 °C (Fria até 40 °C)	Carga máx.: Peça única
Descrição	Lava rapidamente uma única peça.	

Camisas	60 °C (40 °C até 60 °C)	Carga máx.: 5 peças
Descrição	A temperatura da água está ficando mais alta para ajudar a remover as manchas.	

Enxágue Inteligente	40 °C (Fria até 60 °C)	Máx. Carga: 3 kg
Descrição	Aumenta o número de enxágues para remover os resíduos de sabão das roupas.	

Uma Camisa	Fria (Fria até 40 °C)	Carga máx.: 1 camisa
Descrição	Lavagem rápida para uma única camisa.	

Somente Lavagem	40 °C (Fria até 60 °C)	Máx. Carga: Classificação
Descrição	Lava apenas, sem enxágue nem centrifugação.	

Somente Enxaguar	-	Máx. Carga: Classificação
Descrição	Enxágue apenas, sem lavar e centrifugar.	

34 FUNCIONAMENTO

Uniforme Escolar	40 °C (Fria até 60 °C)	Máx. Carga: 3 kg
Descrição	Use esse programa para lavar o uniforme escolar.	

Remover Pelos de Pets	60 °C (40 °C até 60 °C)	Máx. Carga: 1,5 kg
Descrição	Lava roupas de animais de estimação.	

OBSERVAÇÃO

- Selecione a temperatura da água apropriada para o programa de lavagem escolhido. Sempre siga as instruções ou etiquetas de cuidados do fabricante de roupas ao lavar para evitar danos às roupas.
- Selecione a temperatura adequada de lavagem e velocidade de centrifugação para os programas desejados.
- A temperatura real da água pode diferir da temperatura declarada do ciclo.
- Recomenda-se a utilização de sabão neutro.

Opções extras

*1 Esta opção é acionada automaticamente no programa e não pode ser cancelada.

Programa	Vapor	Secagem	Adiar Fim	TurboWash	Pré Lavagem	Cuidados com Vincos
Algodão	●	●	●	●	●	●
Lavagem IA		●	●	●		●
TurboWash 39		●	●	●*1		●
Antialérgico	●*1	●	●	●		●
Edredom			●	●		●
Mix		●	●	●		●
Lavagem Rápida		●	●	●		●
Lavagem Rápida + Secagem		●*1	●	●*1		●

Programa	Vapor	Secagem	Adiar Fim	TurboWash	Pré Lavagem	Cuidados com Vincos
Somente Secagem		●*1	●			●
Limpeza do Cesto			●			
Jaquetas			●			●
Enxaguar+ Centrifugar		●	●			●
Somente Centrifugar		●	●			●
Lavagem Silenciosa		●	●		●	●
Delicados			●			●
Roupa Esportiva			●	●		●
Cuidados com as Cores		●	●	●		●
Tecidos Sintéticos		●	●	●	●	●
Toalhas		●	●	●	●	●
Jeans		●	●	●	●	●
Roupa de Cama			●	●		●
Lavagem a Seco		●*1	●			●
Roupa de Bebê	●	●	●	●	●	●
Carga Pequena		●	●	●		●
Lavagem a Mão/Lã			●			●
Algodão+		●	●	●	●	●

Programa	Vapor	Secagem	Adiar Fim	TurboWash	Pré Lavagem	Cuidados com Vincos
Higienização	●	●	●	●		●
Tira Manchas	●	●	●	●	●	●
Lavagem Fria		●	●	●	●	●
Enxágue Duplo		●	●			●
Dias de Chuva		●	●	●	●	●
Peça Única		●	●	●		●
Camisas		●	●	●	●	●
Enxágue Inteligente		●	●	●	●	●
Uma Camisa		●	●	●		●
Somente Lavagem			●		●	
Somente Enxaguar			●			
Uniforme Escolar		●	●	●	●	●
Remover Pelos de Pets			●	●	●*1	●

Velocidade de centrifugação selecionável

Programa	Velocidade de Centrifugação	
	Padrão	Disponível
Algodão	Alta	Todas
Lavagem IA	Alta	Muito Baixa a Muito Alta

Programa	Velocidade de Centrifugação	
	Padrão	Disponível
TurboWash 39	Alta	Muito Baixa a Muito Alta
Antialérgico	Média	Todas
Edredom	Média	Não a Média
Mix	Alta	Todas
Lavagem Rápida	Média	Todas
Lavagem Rápida + Secagem	Muito Alta	Muito Alta
Somente Secagem	-	-
Limpeza do Cesto	-	-
Jaquetas	Muito Baixa	Não a Muito Baixa
Enxaguar+Centrifugar	Média	Todas
Somente Centrifugar	Média	Muito Baixa a Muito Alta
Lavagem Silenciosa	Baixa	Todas
Delicados	Média	Não a Média
Roupa Esportiva	Muito Baixa	Não a Muito Baixa
Cuidados com as Cores	Baixa	Todas
Tecidos Sintéticos	Alta	Todas
Toalhas	Muito Alta	Todas
Jeans	Média	Todas
Roupa de Cama	Média	Não a Média
Lavagem a Seco	-	-
Roupa de Bebê	Média	Todas
Carga Pequena	Média	Todas
Lavagem a Mão/Lã	Baixa	Não a Baixa
Algodão+	Alta	Todas
Higienização	Média	Todas
Tira Manchas	Média	Todas

Programa	Velocidade de Centrifugação	
	Padrão	Disponível
Lavagem Fria	Alta	Todas
Enxágue Duplo	Média	Muito Baixa a Muito Alta
Dias de Chuva	Muito Alta	Todas
Peça Única	Média	Todas
Camisas	Baixa	Todas
Enxágue Inteligente	Alta	Todas
Uma Camisa	Muito Alta	Todas
Somente Lavagem	-	-
Somente Enxaguar	-	-
Uniforme Escolar	Média	Todas
Remover Pelos de Pets	Média	Não a Média

OBSERVAÇÃO

- O indicador de centrifugação acende e a configuração selecionada é mostrada no visor: **Muito Baixa > Baixa > Média > Alta > Muito Alta**
- A velocidade de centrifugação máxima real pode variar dependendo da capacidade de carga.

Programa de secagem

Dicas gerais para secagem

Utilize os ciclos automáticos para secar a maioria das cargas. Os sensores eletrônicos medem a temperatura do fluxo de exaustão para aumentar ou diminuir as temperaturas de secagem para obter um tempo de reação mais rápido e um controle de temperatura mais rigoroso.

- A torneira de água fria deve ser deixada ligada durante os ciclos de secagem.
- O processo automático deste aparelho, desde a lavagem até a secagem, pode ser selecionado facilmente.

- Para a maioria das secagens, conferir se todas as peças de roupa são similares em termos de material e espessura.
- Não sobrecarregue o aparelho colocando muitas peças no tambor. As peças devem poder girar livremente.
- Se a porta for aberta e a carga removida antes do final do ciclo do aparelho, lembre-se de pressionar o botão **Início/Pausa**.
- Após a conclusão da secagem, **O cesto está esfriando** é exibido no visor e o aparelho rola as roupas periodicamente por cerca de 4 horas para reduzir as dobras. Para interromper essa função, pressione o botão **Ligar/Desligar** ou **Início/Pausa** e retire as roupas do tambor.

Artigos de lã

Não seque artigos de lã na secadora. Estique-os em seu formato original e deixe secar.

Malhas e peças em tricô

Alguns materiais de tecelagem e tricô podem encolher, em proporções variadas, dependendo da qualidade dos mesmos.

Sempre estique estes materiais imediatamente após a secagem.

Nylons e tecidos sintéticos

Não sobrecarregue seu aparelho. Retire as peças assim que o ciclo de secagem finalizar, evitando que as peças fiquem amassadas.

Roupas de bebê e vestidos de festa

Sempre verifique as instruções do fabricante.

Cobertores e edredons

Verifique as etiquetas de tecido nos cobertores e edredons antes de usar o programa de secagem. Alguns cobertores e edredons podem encolher pelo ar aquecido.

Borracha e plástico

Não seque nenhuma peça que contenha ou seja feita de borracha ou plástico, como:

- Aventais, babadores, capas de cadeiras
- Cortinas e toalhas de mesa
- Tapetes de banheiro

Fibra de vidro

Não seque artigos de fibra de vidro no aparelho. As partículas de vidro deixadas no aparelho podem entrar nas roupas e causar irritação na pele.

OBSERVAÇÃO

- Ao desligar o ciclo de secagem do aparelho, o motor do ventilador de secagem pode continuar funcionando por até 60 segundos, por segurança.

- Tenha cuidado ao remover a sua roupa do aparelho, pois as roupas ou o aparelho podem estar quentes.
- O tempo estimado de secagem varia do tempo de secagem real durante o ciclo Automático. O tipo de tecido, quantidade de carga e o programa de secagem selecionado afetarão o tempo de secagem.
- Quando você seleciona apenas secagem, a centrifugação ocorre automaticamente a fim de promover a eficiência energética.

Usando um programa de secagem

Você pode personalizar os programas pressionando repetidamente o botão  **Secagem** para alternar entre as seleções:

Tempo 30/60/120 minutos

Usar esta função para alterar o tempo de secagem de acordo com a carga máxima.

Secagem Padrão

Reduz o tempo de secagem e o consumo de energia durante o programa de secagem.

Ferro Secagem

Ideal para facilitar o processo de passar as roupas, pois as mesmas ficam ligeiramente úmidas para engomar.

Temperatura Baixa

Adequado para secagem em baixas temperaturas, garantindo que as roupas não sejam muito danificadas.

Usando uma função de lavagem e secagem

- 1 Prepare as roupas e carregue o tambor.
- 2 Pressione o botão **Ligar/Desligar**.
- 3 Adicione sabão.

- 4 Selecione um programa de lavagem.
- 5 Personalize o programa de secagem conforme necessário.
- 6 Pressione o botão **Início/Pausa**.

Usando apenas uma função de secagem

- 1 Prepare as roupas e carregue o tambor.
- 2 Pressione o botão **Ligar/Desligar**.
 - Não selecione um programa de lavagem e não adicione sabão.
- 3 Selecione o programa **Somente Secagem**.
- 4 Personalize o programa de secagem conforme necessário.
- 5 Pressione o botão **Início/Pausa**.

Opções extras e funções

É possível usar as opções extras e funções para personalizar os programas.

Personalizando um programa de lavagem

Cada programa possui configurações padrão selecionadas automaticamente. Também pode personalizar essas configurações usando esses botões.

Lavagem

Pressione o botão **Lavagem** repetidamente até que o nível de sujeira desejado seja selecionado.

- **Intensivo:** para roupas com sujeira normal e abundante
- **Normal:** para roupas com sujeira normal
- **Leve:** para roupas levemente sujas.

Enxaguar

O número de enxágües pode ser selecionado pressionando o botão **Enxaguar**. Esta função é recomendada para pessoas com alergias a sabão.

Centrifugar

O nível de intensidade da centrifugação pode ser selecionado pressionando este botão repetidamente.

- Pressionar o botão **Centrifugar** para selecionar a velocidade de centrifugação.

OBSERVAÇÃO

- Se **Não** do nível de centrifugação é selecionado, o tambor da lavadora irá girar antes da drenagem.

Temperatura

Este botão seleciona a temperatura de lavagem para o programa selecionado.

- Pressione o botão **Temperatura** até que a configuração desejada se acenda.
- Selecione a temperatura da água adequada para o tipo de peças que você está lavando. Siga as instruções da etiqueta da roupa para melhores resultados.

Siga as próximas etapas para personalizar um programa de lavagem:

- 1 Prepare as roupas e carregue o tambor.
- 2 Pressione o botão **Ligar/Desligar**.
- 3 Adicione sabão.
- 4 Selecione um programa de lavagem.
- 5 Personalize o programa de lavagem (**Lavagem**, **Enxaguar**, **Centrifugar** e **Temperatura**) conforme necessário.
- 6 Pressione o botão **Início/Pausa**.

Usando opções básicas

Pode personalizar os programas usando as seguintes opções básicas:

Adiar Fim

Definir essa função para que o aparelho ligue automaticamente e desligue após um intervalo de tempo especificado.

- 1 Pressione o botão **Ligar/Desligar**.
- 2 Selecione um programa de lavagem.
- 3 Pressione o botão **Adiar Fim** conforme necessário.
- 4 Pressione o botão **Início/Pausa**.

OBSERVAÇÃO

- Exceto para o LED do botão **Adiar Fim**, todos os LEDs no painel de controle serão desligados em 20 minutos. Este recurso pode variar dependendo do modelo adquirido.
- O adiamento de tempo é usado para encerrar o programa, não para iniciar. O tempo de funcionamento real pode variar devido à temperatura da água, roupas e outros fatores.
- Para cancelar a função, pressione o botão **Ligar/Desligar** ou gire o botão.
- Ao usar o dispensador manual, evite usar sabão líquido para essa função.

Uso de várias configurações

Configurações

- 1 Pressione o botão  **Configurações**.
- 2 Gire o botão giratório para selecionar a configuração desejada e pressione o botão ✓.
- 3 Gire o botão giratório para selecionar ou alterar a configuração e pressione o botão ✓ para salvar a configuração.
- 4 Para voltar à tela anterior, pressione o botão **Configurações** novamente ou pressione o botão ↶.

OBSERVAÇÃO

- Se nenhuma ação for tomada por vários minutos após pressionar o botão **Configurações**, o visor irá voltar à tela anterior.

Qtde. Sabão / Qtde. Amaciante

Gire o botão para ajustar a quantidade de dispensa para o ciclo atual com base no tipo de tecido e no nível de sujeira.

- **Desligado:** Desativa a função **ezDispense** para esse compartimento
- **Mínimo:** Reduz o valor padrão para o mínimo
- **Menos:** Reduz o valor padrão em 10%
- **Média:** Utiliza o valor padrão
- **Mais:** Aumenta o valor padrão em 10%
- **Máximo:** Aumenta o valor padrão para o máximo

Trava Para Crianças

Usar esta opção para desativar os controles. Este recurso pode evitar que crianças mudem os ciclos ou o funcionamento do aparelho.

- Manter pressionado o botão ✓ por 3 segundos para desativar esta função.

OBSERVAÇÃO

- Quando esta função estiver acionada, todos os botões serão bloqueados, exceto o botão **Ligar/Desligar**.
- Quando os controles estão bloqueados, o indicador **Trava Para Crianças** acende e o programa de lavagem é exibido no visor.
- Desligar a energia não irá redefinir esta função. É preciso desativá-la para poder acessar quaisquer outras opções e funções.

Pré Lavagem

Recomenda-se usar essa opção quando a carga estiver muito suja.

TurboWash

A adição desta opção reduz o tempo do programa, mas resultados de lavagem semelhantes serão fornecidos.

Vapor

A adição desta opção ajuda a fornecer melhores resultados de limpeza.

Cuidados com Vincos

Use esta função quando não for possível descarregar suas roupas imediatamente após o término do programa de lavagem.

Editar a Lista de Ciclos

Edite a lista de programas de lavagem conforme desejado.

- 1) Gire o botão giratório para selecionar o programa de lavagem desejado e pressione o botão ✓ para incluir ou excluir programas de lavagem.
 - Se um programa de lavagem for adicionado, uma marca de seleção será exibida ao lado desse programa.
 - Se um programa de lavagem for excluído, a marca de seleção não será exibida por esse programa.
- 2) Pressione o botão ↶ para salvar a lista de programas de lavagem.

OBSERVAÇÃO

- Alguns programas padrão que não podem ser excluídos têm suas caixas de seleção desativadas.
- A ordem do programa de lavagem na lista pode ser alterada. Altere a ordem do programa de lavagem na lista usando **Mais Configurações > Otimização do Ciclo** no produto ou **Otimização do Ciclo** no aplicativo **LG ThinQ**.

Mais Configurações

- 1 Pressione o botão ⚙️ **Configurações**.
- 2 Gire o botão giratório para selecionar o **Mais Configurações** e pressione o botão ✓.
- 3 Gire o botão giratório para selecionar a configuração desejada e pressione o botão ✓.
- 4 Gire o botão giratório para selecionar ou alterar a configuração e pressione o botão ✓ para salvar a configuração.
- 5 Para voltar à tela anterior, pressione o botão ↶.

Conexão Wi-Fi

Use para configurar a **Conexão Wi-Fi**. Quando o Wi-Fi está ativado, o ícone de Wi-Fi aparece no visor.

Otimização do Ciclo

Quando ativado, esse recurso organiza a lista de programas de lavagem e as opções automaticamente com base em seus padrões de uso.

- A configuração padrão é **Ligado**.
- A seleção de **Desligado** mantém a ordem atual da lista.

Uso do Dispenser 2

Muda o compartimento do amaciante para um compartimento secundário de sabão para aqueles que não usam amaciante líquido.

- **Amaciante:** Usado como compartimento de amaciante
- **Associar Sabões:** Usado como compartimento de sabão

Qtde. Padrão Sabão / Qtde. Padrão Amaciante

Use essa função para ajustar a quantidade padrão de sabão ou amaciante em incrementos de 3 ml, em um intervalo de 9 ml a 120 ml.

Limpeza ezDispense

Use essa função para limpar periodicamente os compartimentos **ezDispense** ou antes de trocar o compartimento de amaciante por um compartimento de sabão.

⚠️ CUIDADO

- Antes de usar a função, remova o compartimento **ezDispense**, limpe-o, encha-o com água e monte-o novamente na gaveta do dispensador.

Som

Use essa opção para ajustar o volume do som e desativar o som.

Idioma

Use essa opção para alterar o idioma exibido no visor.

Smart Diagnosis

Use-o para ajudar a solucionar erros ou problemas de funcionamento.

- Consulte a seção **Smart Diagnosis** para obter mais detalhes.

Restauração de Fábrica

Selecione essa opção para excluir todos os dados armazenados e inicializar as configurações.

FUNÇÕES SMART

Aplicativo LG ThinQ

O **LG ThinQ** aplicativo permite que você se comunique com o aparelho usando um smartphone.

Recursos do Aplicativo LG ThinQ

Conecte-se ao aparelho através de seu smartphone via Wi-Fi e tenha acesso a recursos inteligentes.

Início Remoto

Permite controlar o dispositivo remotamente a partir do aplicativo **LG ThinQ**.

Assistente de Limpeza do Cesto

Esta função mostra quantos ciclos restam antes da necessidade de acionar a função **Limpeza do Cesto**.

Monitoramento de energia

Esta função verifica o consumo de energia do ciclos atuais e a média mensal.

Smart Diagnosis

Esta função fornece informações úteis para o diagnóstico e solução de problemas com o aparelho, baseado no padrão de uso.

Configurações

Permite configurar várias opções no aparelho e no aplicativo.

Push Alert

Quando o ciclo estiver concluído ou o dispositivo tiver problemas, você poderá receber notificações push em um smartphone. As notificações são enviadas mesmo se o aplicativo **LG ThinQ** estiver desativado.

OBSERVAÇÃO

- Nos casos a seguir, o senhor deve atualizar as informações de rede para cada dispositivo no aplicativo **LG ThinQ** em **Cartões do dispositivo** > **Configurações** > **Alterar Rede**.
 - o roteador sem fio foi alterado
 - a senha do roteador sem fio foi alterada
 - o provedor de serviços de Internet foi alterado

- A aplicação está sujeita a mudanças a fim de melhorar o aparelho, sem aviso prévio aos usuários.
- As funções podem variar de acordo com o modelo.

Instalando o aplicativo LG ThinQ e conectando um aparelho LG

Modelos com código QR

Digitalize o código QR, anexado ao produto, usando a câmera ou o aplicativo de leitor de código QR do seu smartphone.

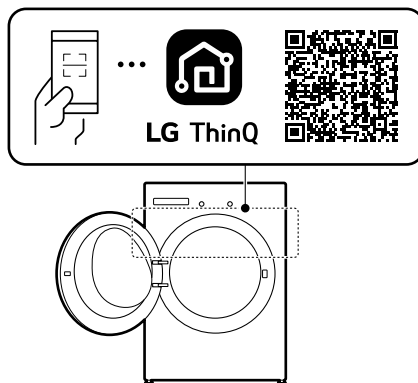

Modelos sem código QR

- 1 Procure e instale o aplicativo **LG ThinQ** no Google Play Store ou no Apple App Store em seu smartphone.
- 2 Execute o aplicativo **LG ThinQ** e faça o login com a sua conta ou crie uma conta LG para fazer o login.

- 3** Toque no botão adicionar (+) no aplicativo **LG ThinQ** para conectar com o seu aparelho LG. Siga as instruções do aplicativo para completar o processo.

OBSERVAÇÃO

- Para verificar a conexão Wi-Fi, certifique-se que o indicador Wi-Fi no painel de controle está aceso.
- O aparelho suporta apenas roteadores com frequência de 2,4 GHz. Para verificar a frequência do roteador, contate seu provedor de Internet ou o fabricante do roteador.
- **LG ThinQ** não é responsável por qualquer defeito ou problema de rede, mau funcionamento ou erros causados pela conexão de rede.
- Um ambiente cheio de sinais wireless pode resultar em uma rede wireless lenta.
- Se a distância entre o aparelho e o roteador sem fio for muito longa, a força do sinal será fraca. Isto pode acarretar em demora para conectar o produto ou a instalação pode falhar.
- Se o aplicativo apresentar problemas para conectar à rede Wi-Fi, pode ser que esteja muito longe do roteador. Adquira um repetidor Wi-Fi (extensor de faixa) para melhorar a força do sinal do Wi-Fi.
- A conexão de rede pode não funcionar apropriadamente dependendo do provedor de serviço de internet.
- A conexão do Wi-Fi pode não conectar ou pode ser interrompida devido ao ambiente da rede doméstica.
- O aparelho não pode ser conectado devido a problemas com a transmissão de sinal sem fio. Desligue o aparelho e espere cerca de um minuto antes de tentar novamente.
- Se o firewall do seu roteador sem fio está habilitado, desabilite-o ou adicione uma exceção para este.
- O nome da rede sem fio (SSID) deve ser uma combinação de números e do alfabeto inglês (não utilize caracteres especiais).
- A interface do usuário (IU) do smartphone pode variar dependendo do sistema operacional móvel (OS) e do fabricante.

- Se o protocolo de segurança do roteador estiver configurado para **WEP**, a configuração de rede pode falhar. Por favor, modifique o protocolo de segurança, (**WPA2** é recomendável) e conecte o produto novamente.

Utilizar o aparelho remotamente

Início Remoto

Use um smartphone para controlar seu aparelho remotamente. Também é possível monitorar a execução do ciclo para saber o tempo de funcionamento restante.

Usar esta função

- 1** Insira as roupas no tambor.
 - Se desejar, adicione alvejante ou amaciante de roupa nas áreas adequadas do dispenser.
- 2** Pressione o botão **Ligar/Desligar**.
- 3** Pressione o botão **Início Remoto** e selecione **Ligado** para ativar a função de controle remoto.
- 4** Inicie um ciclo do **LG ThinQ** usando o aplicativo em seu smartphone.

OBSERVAÇÃO

- Se a porta foi aberta, você não pode iniciar um ciclo remotamente.

Desabilite esta função manualmente

Quando essa função estiver ativada, pressione o botão **Início Remoto** e selecione **Desligado** para desativá-lo.

Modulo de Regulação Wireless, LAN

Este equipamento não tem direito à proteção contra interferência prejudicial e não pode causar interferência em sistemas devidamente autorizados.

Para mais informações, consulte o site da Anatel : <https://www.gov.br/anatel/pt-br>

Aviso Informativo sobre Software com Código de Fonte Aberto

Para obter o código fonte sob GPL, LGPL, MPL, e outras licenças de código aberto que têm a obrigação de divulgar o código fonte, que está contido neste produto, e para acessar todos os termos da licença referida, avisos de direitos autorais e outros documentos relevantes, visite <https://opensource.lge.com>.

A LG Electronics também poderá fornecer o código fonte em CD-ROM por um valor que cubra os custos, tais como o custo de comunicação, transporte e manipulação. A solicitação deve ser feita somente pelo e-mail opensource@lge.com.

Esta oferta é válida para qualquer pessoa que receba esta informação por um período de três anos após nosso último envio deste produto.

Smart Diagnosis

Use este recurso para ajudá-lo a diagnosticar e resolver problemas com seu aparelho.

OBSERVAÇÃO

- Por motivos não imputáveis à negligência da LGE, o serviço pode não funcionar devido a fatores externos, tais como, mas não limitado a, indisponibilidade Wi-Fi, Wi-fi desligado, política local de loja de aplicativos ou indisponibilidade de aplicativos.
- A funcionalidade pode estar sujeita a alterações sem aviso prévio e pode ter uma forma diferente dependendo da sua localização.

Utilização do LG ThinQ para diagnosticar problemas

Se tiver um problema com o seu aparelho equipado com Wi-Fi, este pode transmitir dados de resolução de problemas para um smartphone utilizando o aplicativo **LG ThinQ**.

- Inicie o aplicativo **LG ThinQ** e selecione a funcionalidade **Smart Diagnosis** no menu. Siga as instruções fornecidas no aplicativo **LG ThinQ**.

Utilização do diagnóstico audível para diagnosticar problemas

Siga as seguintes instruções para usar o método de diagnóstico audível.

- Inicie o aplicativo **LG ThinQ** e selecione a funcionalidade **Smart Diagnosis** no menu. Siga as instruções para diagnóstico audível fornecidas na aplicativo **LG ThinQ**.

- 1 Pressionar o botão **Ligar/Desligar** para ligar o aparelho.
- 2 Pressione o botão  **Configurações**.
- 3 Gire o botão giratório para selecionar o **Mais Configurações** e pressione o botão ✓.
- 4 Gire o botão giratório para selecionar o **Smart Diagnosis** e pressione o botão ✓.
- 5 Coloque o microfone do seu smartphone próximo ao botão **Ligar/Desligar** e pressione o botão ✓.
 - Mantenha o bocal do smartphone pressionado contra o botão **Ligar/Desligar**

até que a transferência de dados seja concluída.

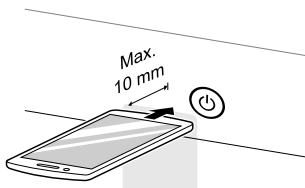

- 6** Após a conclusão da transferência de dados, o aparelho será desligado.

OBSERVAÇÃO

- Para melhores resultados, não mova o smartphone enquanto os tons estiverem sendo transmitidos.
-

MANUTENÇÃO

⚠ AVISO

- Desconecte a lavadora antes de limpar, evitando o risco de choque elétrico. A não observância deste aviso poderá resultar em lesões graves, incêndio, choque elétrico ou morte.
- Nunca utilizar produtos químicos agressivos, produtos de limpeza abrasivos ou solventes para limpar a lavadora. Eles podem danificar o acabamento.

Limpeza após cada lavagem

O que limpar

Sempre remova as peças da lavadora assim que o ciclo estiver concluído. Deixar peças úmidas dentro da lavadora pode causar enrugamento, transferência de cor e odor.

- Após o término do ciclo, limpar a porta e parte interna do vedante da porta para remover qualquer umidade.
- Deixe a porta aberta para secar o interior do tambor.
- Limpe a lavadora com um pano seco para remover qualquer umidade.

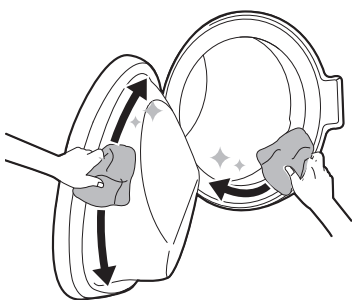

⚠ AVISO

- Quando deixar a porta do aparelho aberta para secar por dentro, cuide das crianças para que não se aproximem.

Limpeza do exterior

O cuidado adequado pode prolongar a vida útil do seu aparelho.

Exterior

- Limpe imediatamente qualquer derramamento.
- Limpe com um pano úmido e, em seguida, novamente com um pano seco, garantindo que não haja umidade nas juntas ou fendas do gabinete.
- Não pressione a superfície ou a tela com objetos pontiagudos.

Porta

- Lave com um pano úmido as partes exterior e interior e, em seguida, seque com um pano macio.

⚠ AVISO

- Não tente separar quaisquer painéis ou desmontar o aparelho. Não use nenhum objeto afiado no painel de controle a fim de operar o aparelho.

Limpeza Periódica

Limpeza do Cesto

Limpeza do Cesto

Esse é um programa para ajudar a limpar o interior do aparelho por imersão, lavagem, enxágue e centrifugação.

Execute esta função **uma vez por mês** (ou mais frequentemente, se necessário) para reduzir o acúmulo de sabão, amaciante e outros resíduos.

- Se houver um cheiro ruim ou mofo no aparelho, execute esta função **uma vez por semana durante 3 semanas** além dos intervalos regularmente solicitados.

OBSERVAÇÃO

- A mensagem **Limpeza do Cesto** será exibida para alertar sobre a recomendação de operação desta função.

- 1 Remova as roupas ou peças da lavadora e feche a porta.
- 2 Abra a gaveta do dispenser e adicione anticalcário, quando for necessário, no compartimento de lavagem principal.
 - As pastilhas podem ser colocadas diretamente no tambor como alternativa ao pó.
- 3 Feche a gaveta do dispenser lentamente.
- 4 Ligar a máquina e selecionar **Limpeza do Cesto**.
- 5 Pressione o botão **Início/Pausa** para iniciar.
- 6 Deixe a porta aberta para secar o interior do aparelho completamente.
 - Quando o interior do aparelho não secar completamente, poderá causar um cheiro ruim ou mofo.

⚠ AVISO

- Quando deixar a porta do aparelho aberta para secar por dentro, cuide das crianças para que não se aproximem.

Limpeza do filtro de entrada de água

O filtro de entrada de água recolhe a cal ou sedimento que possam estar na água fornecida ao aparelho. Limpe o filtro de entrada a cada seis meses ou com mais frequência se a água for muito dura ou conter vestígios de calcário.

- Feche as torneiras de abastecimento de água do aparelho se não for utilizar o aparelho durante um período de tempo específico (por ex., férias), especialmente se não houver ralos próximos.
- O mensagem de erro **Entrada de água** será exibido no painel de controle quando a água não estiver entrando na gaveta de sabão.

- 1 Desligue a corrente e a torneira da água e desconecte a mangueira de entrada de água.

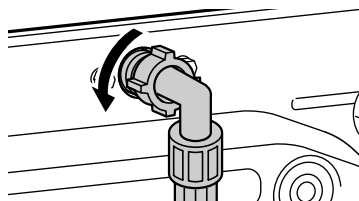

- 2 Remova o filtro de entrada de água com um alicate pequeno e limpe o filtro usando uma escova de dentes com cerdas médias.

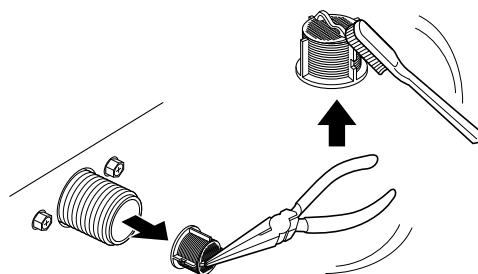

Limpeza periódica do filtro da bomba de drenagem e realização de uma evacuação de emergência da água

O filtro de drenagem coleta fios e pequenos objetos que podem ter sido deixados

acidentalmente nas roupas. Certifique-se de que o filtro está limpo a cada seis meses para garantir o bom funcionamento do seu aparelho.

Deixe a água esfriar antes de limpar o filtro da bomba de drenagem. Abra a porta em caso de emergência ou realize uma evacuação de emergência da água.

1 Desligar o plugue de drenagem do aparelho.

2 Abra a tampa de cobertura e retire o tubo de drenagem.

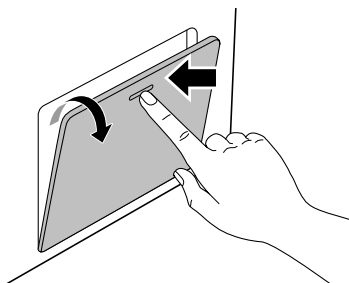

3 Remova primeiro o plugue de drenagem do tubo de drenagem, e depois drene a água.



4 Desparafuse o filtro da bomba de drenagem lentamente para drenar a água restante e

depois proceda para remover quaisquer detritos ou objetos do filtro.

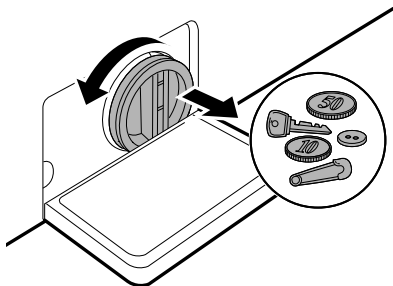

5 Limpe o filtro da bomba e a abertura com uma escova.

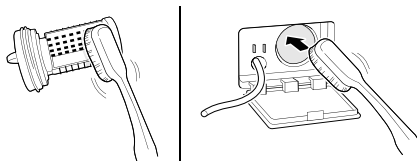

6 Depois de limpar o filtro da bomba de drenagem, reinsira cuidadosamente o filtro e aperte a tampa de drenagem de volta no sentido horário com cuidado para evitar rosca cruzadas e vazamentos.

7 Reinsira o plugue novamente no tubo de drenagem e coloque o tubo em seu suporte. Os suportes de tubos verticais e horizontais são fornecidos para o armazenamento adequado ou o tubo de drenagem.

8 Feche a tampa de cobertura.

⚠ CUIDADO

- Tenha cuidado durante a drenagem pois a água pode estar quente.
- Não empurre o tubo de drenagem de volta para dentro do gabinete. Isso causará danos ao tubo.

⚠ CUIDADO

- Executar o programa de limpeza do cesto uma vez por mês (ou com mais frequência, se necessário) para remover o acúmulo de sabão e outros resíduos.

Limpeza da gaveta do ezDispense

Limpe os compartimentos do **ezDispense sempre** que reabastecer o sabão/amaciante ou mudar para um novo tipo de sabão/amaciante.

Remova e limpe a gaveta do dispensador de sabão **um ou duas vezes por mês**. Deixar o sabão na gaveta do dispensador por um longo período ou usar a máquina de lavar por muito tempo pode causar o acúmulo de resíduos na gaveta do dispensador de sabão.

⚠ AVISO

- Não borrife água dentro da máquina de lavar. Isso pode causar incêndio ou choque elétrico.

- 1 Desligue a máquina de lavar e desconecte o cabo de alimentação.
- 2 Puxe a gaveta do dispensador de detergente para fora até que ela pare.
- 3 Pressione o botão de desengate ❶ para remover completamente a gaveta.

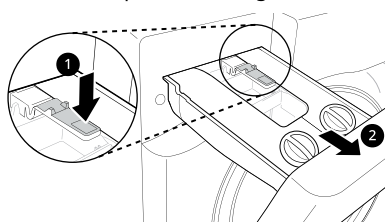

- 4 Remova a válvula de retenção para remover qualquer sabão/amaciante residual e feche a válvula de retenção.

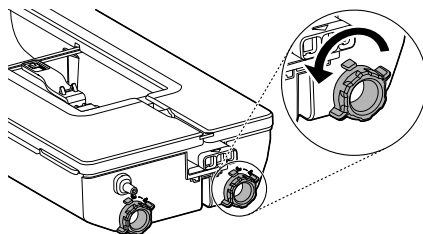

- 5 Abra as tampas.

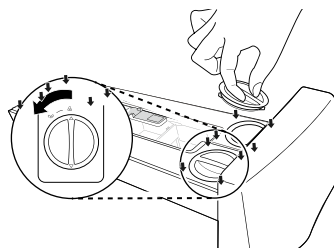

- 6 Limpe as inserções com água morna.
 - Enxágue a gaveta em água morna para dissolver o resíduo de sabão ou o calcário do amaciante.
 - Use um pano macio ou uma escova para remover todo tipo de resíduo.
 - Não use sabão em pedra ao limpar a gaveta e as inserções.
- 7 Se o sabão ou amaciante estiver endurecido dentro dos compartimentos do **ezDispense**, remova as tampas da gaveta.

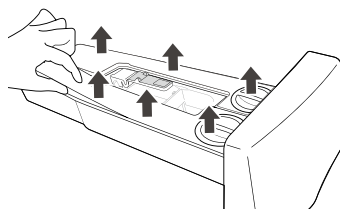

- 8** Limpe a parte interna dos compartimentos com água morna.
- Use um pano macio ou uma escova para limpar e remover todo tipo de resíduo.
 - Não use sabão em pedra ao limpar a gaveta e as inserções.

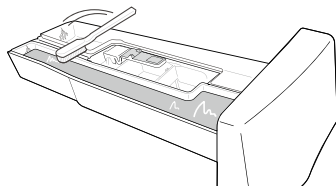

- 9** Feche firmemente as tampas dos compartimentos **ezDispense**.

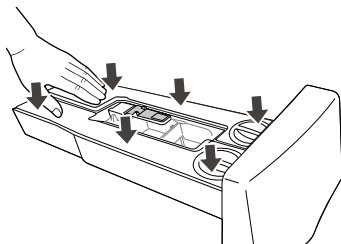

- 10** Seque qualquer umidade com uma toalha ou pano seco após a limpeza.

- 11** Recoloque a gaveta do dispensador de sabão.

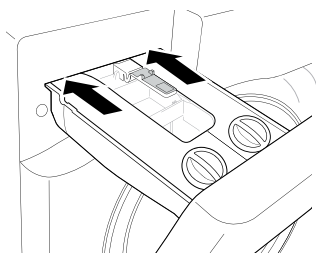

RESOLUÇÃO DE PROBLEMAS

O funcionamento do seu aparelho pode causar erros e avarias. As tabelas a seguir contêm possíveis causas e instruções para resolver mensagens de erro ou mau funcionamento. Recomenda-se ler atentamente as tabelas para poupar o seu tempo e o dinheiro que gastaria para ligar para o serviço de atendimento ao consumidor da LG Electronics.

Antes de requisitar o serviço de manutenção

A sua lavadora está equipada com um sistema automático de monitoramento de erros para detectar e diagnosticar problemas em fase inicial. Se a sua lavadora não funcionar adequadamente ou não funcionar de maneira alguma, verifique os itens a seguir antes de ligar para a assistência técnica da LG Electronics.

Mensagens de erro

Sintomas	Possível causa e solução
Porta Aberta	<p>A porta está aberta.</p> <ul style="list-style-type: none"> Abra e feche a porta novamente. Se a mensagem continuar aparecendo, desconecte o cabo de alimentação e ligue para a assistência técnica.
Porta Destravada	<p>A porta não está trancada.</p> <ul style="list-style-type: none"> Feche e trave a porta. Se a mensagem continuar aparecendo, desconecte o cabo de alimentação e ligue para a assistência técnica.
Entrada de água	<p>O abastecimento de água não é adequado nesse local. A água não entra no aparelho ou entra lentamente.</p> <ul style="list-style-type: none"> Verifique outra torneira na casa.
	<p>A torneira de abastecimento de água não está completamente aberta. A água não entra no aparelho ou entra lentamente.</p> <ul style="list-style-type: none"> Abrir a torneira totalmente.
	<p>A(s) mangueira(s) de abastecimento de água está(ão) dobrada(s).</p> <ul style="list-style-type: none"> Endireitar a mangueira ou reinstalar a mangueira de entrada de água.
	<p>O filtro da(s) mangueira(s) de abastecimento está obstruído.</p> <ul style="list-style-type: none"> Verifique e limpe o filtro da válvula de entrada depois de fechar as torneiras e remover as conexões da mangueira na lavadora.
Dreno	<p>A mangueira de drenagem está dobrada ou entupida. A água no aparelho não está sendo drenada ou a drenagem está lenta.</p> <ul style="list-style-type: none"> Limpe e endireite a mangueira de drenagem.
	<p>O filtro de drenagem está obstruído.</p> <ul style="list-style-type: none"> Verificar e limpar o filtro de drenagem.

Sintomas	Possível causa e solução
Fora de balanço	<p>O aparelho possui um sistema que detecta e corrige o desequilíbrio do aparelho.</p> <ul style="list-style-type: none"> As roupas podem estar muito molhadas no final do ciclo. Por isso, reorganize a carga para permitir uma rotação adequada. Feche a porta e pressione o botão Início/Pausa. O aparelho pode demorar alguns instantes até começar a girar. A porta deve ser trancada antes da centrifugação começar.
	<p>A carga é muito pequena. Este sistema pode parar de girar ou até mesmo interromper o ciclo de centrifugação se artigos individuais pesados (por exemplo, tapete de banho, roupão de banho, etc.) estiverem inseridos na máquina.</p> <ul style="list-style-type: none"> Adicione 1 ou 2 itens semelhantes ou artigos menores de roupa para ajudar a equilibrar a carga. Feche a porta e pressione o botão Início/Pausa. O aparelho pode demorar alguns instantes até começar a girar. A porta deve ser trancada antes da centrifugação começar.
Água não detectada	<p>Falha no sensor do nível de água.</p> <ul style="list-style-type: none"> Feche a torneira. Desconecte o plugue de energia. Ligue para a assistência técnica.
Erro de motor	<p>Sobrecarga no motor.</p> <ul style="list-style-type: none"> Aguardar 30 minutos até o motor resfriar e, em seguida, reiniciar o ciclo.
Nível de água muito alto	<p>É possível transbordamento de água devido a uma válvula de água defeituosa.</p> <ul style="list-style-type: none"> Feche a torneira. Desconecte o plugue de energia. Ligue para a assistência técnica.
Erro de congelamento	<p>As mangueiras de alimentação/drenagem ou a bomba de drenagem estão congelados?</p> <ul style="list-style-type: none"> Fornecer água morna ao tambor para descongelar a mangueira e a bomba de drenagem. Cobrir a mangueira de fornecimento com uma toalha molhada e quente.
Temperatura não detectada	<p>Este é um erro de controle.</p> <ul style="list-style-type: none"> Desconecte o plugue de energia e entre em contato com a assistência técnica.
Sensor de vibração	<p>O sensor de vibração está com defeito.</p> <ul style="list-style-type: none"> Entre em contato com a assistência técnica.
Sensor de turbidez	<p>O sensor de turbidez está com defeito.</p> <ul style="list-style-type: none"> Entre em contato com a assistência técnica.
Error de vapor	<p>A função de vapor não funcionou de forma correta.</p> <ul style="list-style-type: none"> Entre em contato com a assistência técnica.

Sintomas	Possível causa e solução
Falha de energia	<p>Pode ocorrer uma falha de energia ou serviço inadequando de energia durante a operação.</p> <ul style="list-style-type: none"> • Pressione o botão Início/Pausa para reiniciar o ciclo.
Excesso de sabão	<p>Foi usado sabão em excesso.</p> <ul style="list-style-type: none"> • Não adicione mais do que a quantidade recomendada de sabão.
	<p>Foi detectado excesso de espuma.</p> <ul style="list-style-type: none"> • A lavadora irá operar o ciclo de redução de espuma por cerca de 2 horas.
Erro de comunicação	<p>O aparelho não funciona corretamente.</p> <ul style="list-style-type: none"> • Entre em contato com a assistência técnica.
Erro de Secagem	<p>Apenas as funções de secagem não estão funcionando.</p> <ul style="list-style-type: none"> • Entre em contato com a assistência técnica.
Erro de voltagem	<p>Tensão de alimentação não está correta.</p> <ul style="list-style-type: none"> • Desconecte o plugue de energia e entre em contato com a assistência técnica.

Mensagens de erro do ezDispense

Sintomas	Possível causa e solução
<p>Checar dispenser de sabão</p>	<p>A quantidade de sabão líquido no compartimento de sabão não diminuiu.</p> <p>Depois de colocar o sabão no compartimento de sabão, ele foi deixado por um longo período e o sabão endureceu.</p> <ul style="list-style-type: none"> • Limpe bem o compartimento de sabão, encha o mesmo com sabão líquido, instale ele na gaveta e execute um ciclo de lavagem. Se o erro for exibido continuamente, entre em contato com a assistência técnica.
<p>Sem sabão</p>	<p>A função de injeção automática de sabão não está funcionando corretamente.</p> <ul style="list-style-type: none"> • Entre em contato com a assistência técnica.
<p>Checar dispenser de amaciante</p>	<p>A quantidade de amaciante de roupas no compartimento de amaciante líquido ou sabão líquido não diminuiu.</p> <p>Depois de colocar o amaciante de roupas no compartimento de amaciante líquido, ele foi deixado por um longo tempo e o amaciante endureceu.</p> <ul style="list-style-type: none"> • Limpe bem o compartimento do amaciante, encha o mesmo com amaciante líquido, instale ele na gaveta e execute um ciclo de lavagem. Se o erro for exibido continuamente, entre em contato com a assistência técnica.



Sintomas	Possível causa e solução
Sem amaciante	A função de injeção automática de amaciante não funciona corretamente. <ul style="list-style-type: none"> Entre em contato com a assistência técnica.
Anormalidade no Dispenser auto 1	O dispensador automático 1 não está funcionando corretamente. <ul style="list-style-type: none"> Entre em contato com a assistência técnica.
Anormalidade no Dispenser auto 2	O dispensador automático 2 não está funcionando corretamente. <ul style="list-style-type: none"> Entre em contato com a assistência técnica.
Gaveta aberta	A lavadora foi operada sem fechar completamente a gaveta. A gaveta foi aberta durante a operação da lavadora. <ul style="list-style-type: none"> Empurre a gaveta para fechá-la completamente. Se o erro for exibido continuamente, entre em contato com a assistência técnica.

Ruídos que você pode ouvir

Sintomas	Possível causa e solução
Barulhos e ruídos	Objetos estranhos, tais como moedas ou alfinetes de segurança, podem estar no tambor. <ul style="list-style-type: none"> Desligue o aparelho, verifique se há objetos estranhos no tambor. Se o ruído continuar depois que a máquina for reiniciada, ligue para a assistência técnica.
Som de batidas	Cargas de roupas pesadas podem produzir um som de batidas. Isso geralmente é normal. <ul style="list-style-type: none"> Se o ruído continuar, o aparelho provavelmente está desbalanceado. Desligue-o e redistribua a carga de roupas.
	A carga de roupas pode estar desequilibrada. <ul style="list-style-type: none"> Pause o programa e redistribua a carga de roupas após a porta desbloquear.
Ruído de vibração	Materiais de embalagem não foram removidos. <ul style="list-style-type: none"> Remover os materiais da embalagem.
	A carga de roupas pode estar distribuída de forma desigual no tambor. <ul style="list-style-type: none"> Pause o programa e redistribua a carga de roupas após a porta desbloquear.
	Nem todos os pés niveladores estão posicionados firme e uniformemente no chão. <ul style="list-style-type: none"> Consultar as instruções Nivelar o aparelho para ajustar o nivelamento.
	Chão não suficientemente rígido. <ul style="list-style-type: none"> Verificar se o chão é rígido, e não flexível. Consultar Requisitos para o local de instalação para escolher um local adequado.

Funcionamento

Sintomas	Possível causa e solução
Há vazamento de água.	Os tubos de encanamento da casa estão obstruídos. <ul style="list-style-type: none"> Desentupa os tubos de drenagem. Contate um encanador, se necessário.
	Vazamento causado por instalação inadequada da mangueira de drenagem ou mangueira de drenagem obstruída. <ul style="list-style-type: none"> Limpe e endireite a mangueira de drenagem. Verifique e limpe o filtro de drenagem regularmente.
	A tampa do filtro da bomba de drenagem não está ajustada corretamente. <ul style="list-style-type: none"> Volte a ajustar o filtro da bomba de drenagem.
O aparelho não funciona.	O painel de controle foi desligado devido à inatividade. <ul style="list-style-type: none"> Isto é normal. Pressionar o botão Ligar/Desligar para ligar o aparelho.
	O aparelho está desconectado. <ul style="list-style-type: none"> Verifique se o cabo está conectado firmemente a uma tomada em funcionamento.
	O abastecimento de água está desligado. <ul style="list-style-type: none"> Gire a torneira de abastecimento de água completamente.
	Os controles não estão definidos corretamente. <ul style="list-style-type: none"> Verifique se o programa está definido corretamente. Feche a porta e pressione o botão Início/Pausa.
	A porta está aberta. <ul style="list-style-type: none"> Feche a porta e certifique-se de que não há nada preso sob a porta, impedindo que ela se feche completamente.
	O disjuntor/fusível está desarmado/queimado. <ul style="list-style-type: none"> Verifique os disjuntores/fusíveis da casa. Substitua os fusíveis ou reinicie o disjuntor. O aparelho deve estar em um circuito derivado dedicado. A máquina retomará o programa onde parou quando a energia for restaurada.
	O controle precisa ser redefinido. <ul style="list-style-type: none"> Pressione o botão Ligar/Desligar, em seguida, selecione novamente o programa desejado e pressione o botão Início/Pausa.
	Início/Pausa não foi pressionado depois que um programa foi definido. <ul style="list-style-type: none"> Pressione o botão Ligar/Desligar, em seguida, selecione novamente o programa desejado e pressione o botão Início/Pausa. O aparelho é desligado se o botão Início/Pausa não for pressionado dentro de um determinado tempo.

Sintomas	Possível causa e solução
O aparelho não funciona.	Pressão de água extremamente baixa. <ul style="list-style-type: none"> • Verifique outra torneira na casa para garantir que a pressão da água da casa seja adequada.
	O aparelho está aquecendo a água ou fazendo vapor. <ul style="list-style-type: none"> • O tambor pode parar de funcionar temporariamente durante certos ciclos, enquanto a água é aquecida com segurança a uma temperatura definida.
O aparelho para por alguns minutos e depois reinicia.	O dispositivo de proteção do motor foi ativado para prevenir qualquer superaquecimento do motor. <ul style="list-style-type: none"> • Isso é normal. Se o dispositivo de proteção do motor for ativado, o aparelho parará por alguns minutos e depois reiniciará.
Os botões poderão não funcionar corretamente.	A opção Trava Para Crianças está ativada. <ul style="list-style-type: none"> • Desative a opção Trava Para Crianças se necessário.
A porta não abre.	Assim que o aparelho ligar, a porta não pode ser aberta por questões de segurança. <ul style="list-style-type: none"> • Isto é normal. Pode abrir a porta com segurança depois que /  desligar.
O aparelho não está enchendo corretamente.	Filtro de entrada entupido. <ul style="list-style-type: none"> • Certifique-se de que os filtros de entrada nas válvulas de enchimento não estejam entupidos.
	As mangueiras de entrada podem estar dobradas. <ul style="list-style-type: none"> • Verifique se as mangueiras de entrada não estão dobradas ou entupidas.
	Abastecimento de água insuficiente. <ul style="list-style-type: none"> • Certifique-se de que as torneiras de água quente e fria estejam abertas completamente.
	Mangueiras de abastecimento quente e fria invertidas. <ul style="list-style-type: none"> • Verificar as conexões da mangueira de abastecimento.
O aparelho não drena a água.	Mangueira de drenagem torcida. <ul style="list-style-type: none"> • Certifique-se de que a mangueira de drenagem não esteja dobrada.
	Dreno localizado a mais de 1 m acima do piso. <ul style="list-style-type: none"> • Certifique-se de que a mangueira de drenagem não esteja a mais de 1 m acima da parte inferior do aparelho.
O sabão não está sendo totalmente dispensado ou não está sendo dispensado.	Excesso de sabão. <ul style="list-style-type: none"> • Siga as diretrizes fornecidas pelo fabricante do sabão.
	O filtro da bomba de drenagem pode estar bloqueado. <ul style="list-style-type: none"> • Limpe o filtro de drenagem.

Sintomas	Possível causa e solução
Tempo de ciclo maior que o normal.	Carga muito pequena. <ul style="list-style-type: none"> • Adicione mais itens para permitir que o aparelho equilibre as cargas.
	Artigos pesados misturados com itens mais leves. <ul style="list-style-type: none"> • Sempre tente lavar artigos com peso semelhante para permitir que o aparelho distribua uniformemente o peso da carga para centrifugar.
	Carga desequilibrada. <ul style="list-style-type: none"> • Redistribua manualmente a carga se os artigos ficarem emaranhados.
O final do ciclo está atrasado	O desequilíbrio é detectado ou o programa de remoção de espuma é ativado. <ul style="list-style-type: none"> • Isso é normal. O tempo restante mostrado no visor é apenas uma estimativa. O tempo real pode variar.

Desempenho

Sintomas	Possível causa e solução
Remoção de manchas insuficiente	Manchas prévias. <ul style="list-style-type: none"> • Peças de roupas que foram previamente lavadas podem ter manchas que não saíram. Essas manchas podem ser difíceis de remover e podem exigir a lavagem à mão ou o pré-tratamento para ajudar na remoção.
Manchas	Alvejante ou amaciante despejado cedo demais. <ul style="list-style-type: none"> • O compartimento do dispenser está cheio demais. Isso faz com que o alvejante ou o amaciante seja dispensado rapidamente. Sempre meça a quantidade de alvejante ou amaciante para evitar o enchimento excessivo. • Feche o dispenser de sabão lentamente.
	Alvejante ou amaciante foi adicionado diretamente às roupas no tambor. <ul style="list-style-type: none"> • Sempre usar o dispensador de sabão para garantir que o alvejante ou amaciante seja devidamente dispensado no momento certo do programa.
	Roupas não separadas devidamente. <ul style="list-style-type: none"> • Sempre lavar cores escuras separadamente das cores claras e brancas para evitar a descoloração. • Nunca lavar itens muito sujos com itens levemente sujos.
Roupas amassadas	A máquina não está sendo descarregada prontamente. <ul style="list-style-type: none"> • Sempre remover itens da máquina assim que o programa estiver completo.

Sintomas	Possível causa e solução
Roupas amassadas	A máquina está sobrecarregada. <ul style="list-style-type: none"> O aparelho pode ser totalmente carregado, mas o tambor não deve ser sobrecarregado com itens. A porta do aparelho deve poder ser fechada facilmente.
	Mangueiras de abastecimento de água quente e fria invertidas. <ul style="list-style-type: none"> Enxágüe com água quente pode amassar as roupas. Verifique as conexões da mangueira de abastecimento.
	A velocidade de centrifugação pode estar muito alta. <ul style="list-style-type: none"> Defina a velocidade de centrifugação para se adequar ao tipo de roupa.

Odor

Sintomas	Possível causa e solução
Odor de mofo ou leve odor no aparelho.	O interior do tambor não foi limpo corretamente. <ul style="list-style-type: none"> Ative a função Limpeza do Cesto regularmente.
	A mangueira de drenagem não foi corretamente instalada, causando sinfonagem (água fluindo para dentro da máquina de lavar). <ul style="list-style-type: none"> Ao instalar a mangueira de drenagem, certifique-se que esta não fique bloqueada ou dobrada.
	Se o dispensador de sabão não for limpo regularmente, podem ocorrer odores de mofo ou substâncias estranhas. <ul style="list-style-type: none"> Remova e limpe o dispensador de sabão, especialmente a parte superior e inferior da abertura do dispenser.

Secagem

Sintomas	Possível causa e solução
Problema de secagem	Verifique a torneira de abastecimento de água. <ul style="list-style-type: none"> Não sobrecarregue. Verifique se a lavadora está drenando adequadamente para extrair água suficiente para a carga. Caso a carga de roupas seja muito pequena, adicione algumas toalhas para que esta possa girar adequadamente. Feche a torneira de abastecimento de água.
O tempo de secagem é muito longo.	A temperatura ambiente é baixa. <ul style="list-style-type: none"> Certifique-se de que a temperatura é aceitável.
O desempenho de secagem é muito baixo ou ruim.	A água não é fornecida adequadamente. A água é utilizada para a limpeza automática do filtro de fios no tambor durante a secagem. <ul style="list-style-type: none"> Certifique-se de que a torneira de abastecimento de água esteja aberta.

Sintomas	Possível causa e solução
O desempenho de secagem é muito baixo ou ruim.	A água não drena adequadamente. <ul style="list-style-type: none"> • Certifique-se de que o filtro de drenagem não esteja obstruído.
	O aparelho está sobrecarregado. <ul style="list-style-type: none"> • Verifique a capacidade de carga do programa selecionado. Se necessário, adicione um programa de secagem de tempo.
	A velocidade de centrifugação é muito baixa. <ul style="list-style-type: none"> • Selecione a velocidade de centrifugação mais alta permitida para o programa de lavagem.
Um ar quente sai pela parte traseira do aparelho.	Este aparelho faz um ar quente para secar as roupas. <ul style="list-style-type: none"> • Este ar quente seca as roupas e sai pela parte traseira do aparelho.

Wi-Fi

Sintomas	Possível causa e solução
Seu aparelho e smartphone não estão conectados à rede Wi-Fi.	A senha, para o acesso ao Wi-Fi que você está tentando se conectar, está incorreta. <ul style="list-style-type: none"> • Encontre a rede Wi-Fi conectada ao seu smartphone e a remova, em seguida, registre o seu aparelho na LG ThinQ.
	Os dados móveis de seu smartphone estão ativados. <ul style="list-style-type: none"> • Desligue os Dados móveis de seu smartphone e registre o aparelho usando a rede Wi-Fi.
	O nome da rede sem fio (SSID) está configurada incorretamente. <ul style="list-style-type: none"> • O nome da rede sem fio (SSID) deve ser uma combinação de números e letras em inglês (Não usar caracteres especiais).
	A frequência do roteador não é de 2,4 GHz <ul style="list-style-type: none"> • Apenas roteadores com frequência de 2,4 GHz são suportados. Configure o roteador sem fio para 2,4 GHz e conecte o aparelho ao roteador sem fio. Para certificar-se da frequência do roteador, verifique com seu provedor de Internet ou o fabricante do roteador.
	A distância entre o aparelho e o roteador está muito distante. <ul style="list-style-type: none"> • Se a distância entre o aparelho e o roteador for longe demais, o sinal pode estar fraco e a conexão pode não estar configurada corretamente. Mova o local do roteador para mais perto do aparelho.

Circular

