



MANUAL DO USUÁRIO

# MÁQUINA DE LAVAR ROUPA



**Antes de iniciar a instalação, leia atentamente estas instruções. Isso irá simplificar a instalação e assegurar que o produto seja instalado corretamente com segurança. Deixe este manual perto do produto após a instalação para consultas futuras.**

WD17VTS6



MFL69283977

[www.lge.com/br](http://www.lge.com/br)

Copyright ©2017 LG Electronics Inc. Todos os Direitos Reservados

# ÍNDICE

Este manual foi produzido para um grupo de produtos e poderá conter imagens ou conteúdos diferentes do modelo adquirido.

Este manual está sujeito a revisão pelo fabricante.

<b>INSTRUÇÕES DE SEGURANÇA.....</b>	<b>03</b>
Instruções de segurança importantes .....	05
<b>INSTALAÇÃO .....</b>	<b>08</b>
Especificações.....	08
Acessórios.....	08
Requisitos do local da instalação .....	09
Desembalar e remover os parafusos de transporte .....	10
Utilizar placas antiderrapantes (Opcional).....	11
Pisos em madeira (Pisos Suspensos).....	11
Nivelar a máquina de lavar roupa.....	12
Ligar a mangueira de entrada .....	12
Instalação da mangueira de drenagem.....	15
<b>FUNCIONAMENTO.....</b>	<b>16</b>
Utilização da máquina de lavar roupa .....	16
Selecionar roupa .....	17
Adicionar produtos de limpeza .....	18
Painel de controle.....	21
Tabela de programas.....	22
Ciclo Opcional .....	28
Secagem .....	32
<b>FUNÇÕES SMART .....</b>	<b>34</b>
Usando o aplicativo LG SmartThinQ .....	34
Usando Smart Diagnosis™ .....	37
<b>MANUTENÇÃO.....</b>	<b>38</b>
Limpar a sua máquina de lavar roupa.....	38
Limpar o filtro de entrada de água.....	38
Limpar o filtro da bomba de drenagem.....	39
Limpeza do dispensador de sabão.....	40
Limpeza do Cesto.....	40
Cuidados com congelamento durante o inverno.....	41
<b>RESOLUÇÃO DE PROBLEMAS.....</b>	<b>43</b>
Diagnosticar problemas.....	43
Mensagens de erro.....	46
<b>GARANTIA.....</b>	<b>48</b>
<b>CERTIFICADO DE GARANTIA .....</b>	<b>51</b>

# INSTRUÇÕES DE SEGURANÇA

As seguintes diretrizes de segurança se destinam a prevenir danos ou riscos inesperados provenientes da utilização incorreta ou insegura do produto.

As diretrizes estão separadas por "AVISO" e "CUIDADO", conforme descrito abaixo.

 Este símbolo é exibido para indicar problemas e utilizações que podem apresentar riscos. Leia atentamente a parte com este símbolo e siga as instruções para evitar riscos.

 **AVISO** – Isso indica que o não cumprimento das instruções pode causar lesões graves ou morte.

 **CUIDADO** – Isso indica que o não cumprimento das instruções pode causar lesões menores ou danos no produto.

## **AVISO**

Para reduzir o risco de incêndio, choque elétrico ou lesões em pessoas ao utilizar o produto, devem ser seguidas precauções básicas de segurança, incluindo as seguintes.

## CRIANÇAS EM AMBIENTE DOMÉSTICO

Este aparelho não é destinado a pessoas (incluindo crianças) com capacidades mentais, sensoriais ou físicas reduzidas ou com falta de conhecimento e experiência, a menos que sejam supervisionadas ou recebam instruções referentes ao uso do mesmo por meio da pessoa responsável por sua segurança. As crianças devem ser supervisionadas para garantir que não brinquem com o aparelho.

### Para uso na Europa:

Este aparelho pode ser utilizado por crianças a partir de 8 anos e por pessoas com capacidades mentais, sensoriais ou físicas reduzidas ou com falta de conhecimento e experiência se forem supervisionadas ou receberem instruções referentes à utilização do mesmo por meio da pessoa responsável por sua segurança. As crianças não devem brincar com o aparelho. A limpeza e a manutenção do usuário não devem ser feitas por crianças sem supervisão.

Crianças menores de 3 anos devem ser mantidas longe do aparelho, a menos que estejam sob supervisão constante.

## REQUISITOS DE ATERRAMENTO

### **AVISO**

**Para sua segurança, as informações contidas neste manual devem ser seguidas de forma a minimizar o risco de incêndio, explosão ou choque elétrico ou para prevenir danos patrimoniais, lesões em pessoas ou morte.**

- Este aparelho deve ser aterrado. No caso de um mau funcionamento ou avaria, o aterramento reduzirá o risco de choque elétrico, proporcionando um caminho de menor resistência para a corrente elétrica.
- Este aparelho está equipado com um cabo que possui um condutor e um plugue. O plugue deve ser conectado em uma tomada apropriada devidamente instalada e aterrada, em conformidade com todos os regulamentos e códigos locais.
- Uma conexão inadequada do condutor de aterramento do equipamento pode criar um risco de choque elétrico. Consulte um eletricitista ou técnico de manutenção qualificado caso suspeite que o aparelho não esteja devidamente aterrado.
- Não modifique o plugue fornecido com o aparelho. Se não encaixar na tomada, esta deve ser substituída por uma tomada adequada por um eletricitista qualificado.

## Instruções de segurança importantes

### **AVISO**

**Para reduzir o risco de incêndio, choque elétrico ou lesões em pessoas ao utilizar o produto, devem ser seguidas precauções básicas de segurança, incluindo as seguintes.**

### Instalação

- Nunca utilize este aparelho se o mesmo estiver danificado, apresentar um mau funcionamento, esteja parcialmente desmontado ou possua partes quebradas ou em falta, incluindo um plugue ou cabo danificado. Isso pode causar lesões ou choque elétrico.
- Este aparelho é pesado. Poderão ser necessárias duas ou mais pessoas para instalar ou mover o aparelho. Caso contrário, tal pode resultar em lesões.
- Armazene e instale este aparelho em um local onde não fique exposto a temperaturas abaixo do ponto de congelamento ou condições climáticas exteriores. Caso contrário, tal pode resultar em vazamentos.
- Aperte a mangueira de drenagem para evitar que se separe. Respingos de água poderão causar choque elétrico.
- Se o cabo de alimentação estiver danificado, este deve ser substituído pelo fabricante ou seus agentes de serviço ou por uma pessoa qualificada de forma semelhante a fim de evitar qualquer acidente.
- O aparelho não deve ser instalado atrás de uma porta com chave, uma porta deslizante ou uma porta com dobradiças do lado oposto ao da secadora, limitando uma abertura total da porta da secadora.

### Funcionamento

- Não utilize objetos pontiagudos, como uma broca ou alfinete, para pressionar ou separar uma unidade de operação. Isso pode provocar lesões ou choque elétrico.
- Somente um profissional autorizado pela assistência técnica da LG Electronics deve desmontar, reparar ou modificar o produto. Um serviço inadequado poderá causar lesões, choque elétrico ou um incêndio.
- Não borrife água na parte interna ou externa do produto para limpá-lo. A água pode danificar o isolamento, causando choque elétrico ou um incêndio.
- Mantenha as áreas sob e em torno do aparelho livres de materiais combustíveis, tais como algodão, papel, retalhos, produtos químicos, etc. A utilização inadequada pode causar um incêndio ou uma explosão.
- Não coloque animais vivos, tal como animais de estimação, no interior do produto. Isso poderá causar lesões.
- Não deixe a porta do aparelho aberto. As crianças poderão se pendurar na porta ou engatinhar para dentro do aparelho, causando danos ou lesões.

- Não introduza a mão dentro do aparelho enquanto este estiver em funcionamento. Aguarde até que o cesto esteja completamente parado. Caso contrário, poderá resultar em lesões.
- Não coloque, lave ou seque artigos que tenham sido limpos, lavados, molhados ou manchados com substâncias combustíveis ou explosivas (tais como, cera, óleo, tinta, gasolina, desengordurantes, solvente de limpeza a seco, querosene, óleo vegetal, óleo de cozinha, etc.). A utilização inadequada pode causar um incêndio ou explosão.
- Em caso de inundação, não utilize mais o produto e entre em contato com a assistência técnica da LG Electronics. O contato com água pode causar choque elétrico.
- Não exerça muita pressão sobre a porta do aparelho quando a mesma estiver aberta. Isso poderá derrubar o aparelho e causar lesões.
- Utilize conjuntos de mangueiras novos fornecidos com o aparelho. Não reutilize conjuntos de mangueiras antigos. Vazamento de água poderá causar danos patrimoniais.
- Não toque na porta durante os ciclos de vapor, secagem ou lavagem em alta temperatura. A superfície da porta pode ficar muito quente. Permita que a trava da porta seja liberada antes de abrir a porta. Caso contrário, poderá resultar em lesões.
- Não utilize gás inflamável e substâncias combustíveis (benzina, gasolina, tinta, petróleo, álcool, etc.) perto do produto. Isso poderá causar uma explosão ou um incêndio.
- Se a mangueira de drenagem ou de entrada estiverem congeladas durante o inverno, utilize-a somente após o descongelamento. O congelamento poderá causar um incêndio ou choque elétrico e as peças congeladas podem produzir um mau funcionamento ou a redução da vida útil do produto.
- Mantenha todos os detergentes de lavagem, amaciantes e alvejantes longe do alcance de crianças. Esses produtos possuem materiais tóxicos.
- Não conecte vários produtos em cabos de extensão ou tomadas múltiplas. Isso pode causar um incêndio.
- Ao limpar o produto, remova o plugue de energia. A não remoção do plugue poderá resultar em choque elétrico ou lesões.
- Não toque no plugue com as mãos molhadas. Isso pode provocar lesões ou choque elétrico.
- Ao desconectar um plugue de uma tomada, segure o plugue e não o cabo. Danos no cabo podem causar lesões ou choque elétrico.
- Não dobre o cabo de alimentação excessivamente, nem coloque objetos pesados sobre o mesmo. Danos no cabo de alimentação podem causar choque elétrico ou um incêndio.

## Segurança técnica para a utilização da secadora

- Não seque peças não lavadas no aparelho.
- Peças sujas com substâncias como óleo de cozinha, óleo vegetal, acetona, álcool, petróleo, querosene, removedores de mancha, aguarrás, ceras e removedores de ceras devem ser lavadas em água quente com uma quantidade adicional de detergente antes de serem secadas no aparelho.
- Amaciantes de roupa ou produtos similares devem ser utilizados de acordo com as instruções do produto.
- Remova todos os objetos dos bolsos, tais como isqueiros e fósforos.
- Nunca desligue o aparelho antes do final do ciclo de secagem, a menos que todas as peças sejam retiradas de imediato e estendidas para dissipar o calor.
- Este aparelho não deve ser utilizado se tiverem sido utilizadas substâncias químicas industriais para limpeza.
- Peças como espuma de borracha (espuma de látex), toucas de banho, tecidos impermeáveis, roupas e artigos revestidos com borracha ou tapetes com espuma de borracha não devem ser secas neste aparelho.

## Eliminação

- Antes de eliminar um aparelho antigo, desconecte-o. Inutilize o plugue. Corte o cabo diretamente atrás do aparelho para evitar uma utilização indevida.
- Elimine o material de embalagem (tal como o vinil e isopor) longe de crianças. O material de embalagem pode sufocar uma criança.
- Remova a porta do compartimento de lavagem antes de descartar ou desativar o aparelho para evitar que crianças ou pequenos animais fiquem presos em seu interior. Caso contrário, pode resultar em lesões graves ou em morte.

# INSTALAÇÃO

## Especificações

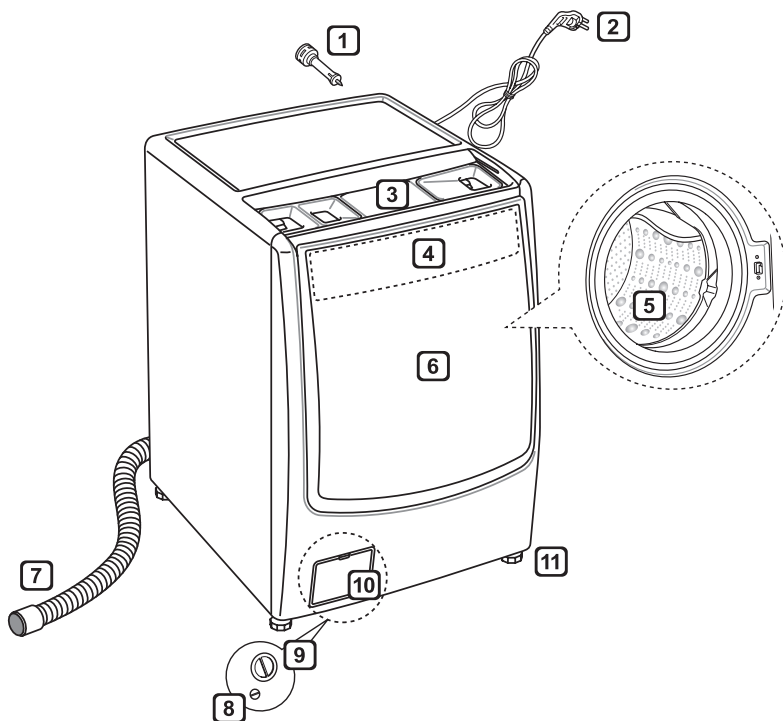

- 1 Parafusos de transporte
- 2 Plugue de energia
- 3 Dispensador de sabão
- 4 Painel de controle
- 5 Cesto
- 6 Porta
- 7 Mangueira de drenagem
- 8 Tampão de drenagem
- 9 Filtro da bomba da drenagem
- 10 Tampa de cobertura (a localização varia dependendo do produto)
- 11 Pés ajustáveis

- Fonte de alimentação : 127 V~, 60 Hz
- Tamanho : 700 mm (L) x 835 mm (P) x 990 mm (A)
- Peso do produto : 102 kg
- Capacidade de lavagem : 17 kg (Lavagem) / 10 kg (Secagem)
- Pressão de água permitida: 0,1–1,0 MPa (1,0–10,0 kgf/cm<sup>2</sup>)

• A aparência e as especificações poderão variar sem aviso prévio para melhorar a qualidade do produto.

## Acessórios

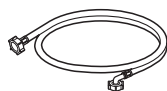

Mangueira de entrada (1EA)  
(Opção: quente [1EA])



Chave de parafusos

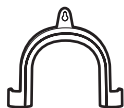

Suporte em cotovelo (para fixação do tubo de drenagem)



Placas antiderrapantes (2EA)  
(Opcional)



Tampões para os orifícios dos parafusos de transporte



Abracadeira



Condutor de aterramento

# Requisitos do local da instalação

## Local

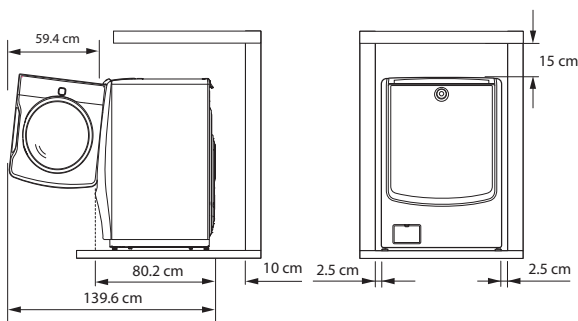

**Nível do piso:** a inclinação admissível debaixo da máquina de lavar roupa é de 1°.

**Tomada elétrica:** deve estar a 1,5 metros de qualquer um dos lados do local da máquina de lavar roupa.

- Não sobrecarregue a tomada com mais de um aparelho.

**Espaço livre adicional:** da parede, 10 cm: traseira /2,5 cm: lado direito e esquerdo.

- Nunca coloque ou armazene produtos de lavanderia na parte superior da máquina de lavar roupa.
- Esses produtos podem danificar o acabamento ou os controles.

## Posicionamento

- Instale a máquina de lavar roupa em uma superfície rígida e plana.
- Certifique-se de que a circulação de ar em torno da máquina de lavar roupa não é impedida por carpetes, tapetes, etc.
- Nunca tente corrigir um desnível no chão colocando peças de madeira, papelão ou materiais semelhantes sob a máquina de lavar roupa.
- Se for impossível evitar colocar a máquina de lavar roupa próxima a um fogão a gás ou forno, entre ambos os aparelhos, deve ser inserido um isolamento coberto com folha de alumínio (85 x 60 cm) na parte lateral voltada para o fogão ou o forno.

- Não instale a máquina de lavar roupa em uma dependência onde a temperatura poderá atingir graus negativos. Mangueiras congeladas podem romper sob pressão. A fiação da unidade de controle eletrônico pode ser prejudicada a temperaturas abaixo de zero.
- Certifique-se de que a máquina de lavar roupa esteja instalada em um local facilmente acessível para um técnico em caso de avaria.
- Com a máquina de lavar roupa instalada, ajuste os quatro pés utilizando a chave fornecida para garantir que o aparelho está estável e que foi deixado um espaço livre de aproximadamente 15 cm entre a parte superior da máquina e parte inferior de qualquer bancada.
- Este equipamento não foi projetado para uso em embarcações ou em instalações móveis, tais como, caravanas, aviões, etc.

## Conexão elétrica

- Não utilize um cabo de extensão ou adaptador duplo.
- Sempre desconecte a máquina de lavar roupa e desligue o abastecimento de água após a utilização.
- Conecte a máquina de lavar roupa em um soquete aterrado, em conformidade com os regulamentos de fiação atuais.
- A máquina de lavar roupa deve ser posicionada de forma que o plugue seja facilmente acessível.
- As reparações na máquina de lavar roupa devem ser realizadas somente por pessoal qualificado. Reparções realizadas por pessoas inexperientes poderão causar lesões ou um mau funcionamento grave. Entre em contato com a assistência técnica mais próxima da sua região.
- Se a máquina de lavar roupa for entregue no inverno e a temperatura estiver abaixo de zero, deixe sua máquina à temperatura ambiente por algumas horas antes de a colocar em funcionamento.

## Desembalar e remover os parafusos de transporte

- 1 Retire a máquina de lavar roupa do isopor.
  - Após a remoção da embalagem e do material de transporte, retire a máquina de lavar roupa do isopor. Certifique-se de que o suporte do cesto se solta junto com a base e não fica preso no fundo da máquina de lavar roupa.
  - Se precisar deitar a máquina de lavar roupa para remover a embalagem da base, proteja sempre a lateral da máquina de lavar roupa e deite-a cuidadosamente sobre o lado protegido. **NÃO** deite a máquina de lavar roupa pela parte da frontal ou traseira.

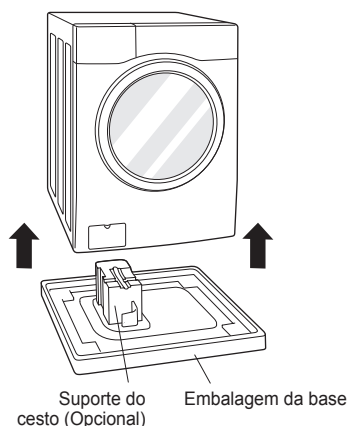

- 2 Remova os conjuntos de parafusos.
  - Comece pelos dois parafusos de transporte na parte inferior, utilize a chave (incluída) para soltá-los na totalidade, desparafusando-os para a esquerda. Remova os conjuntos de parafusos agitando-os um pouco, enquanto os retira.

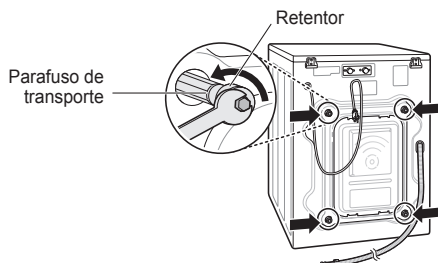

- 3 Instale as tampas para buracos.
  - Localize as tampas para buracos incluídas no conjunto de acessórios ou fixadas na parte traseira.

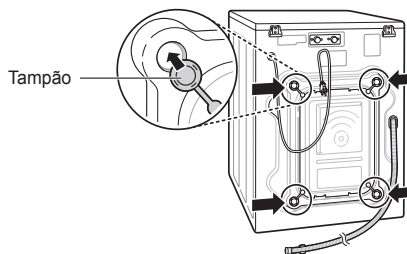

### OBSERVAÇÃO

- Guarde os conjuntos de parafusos para uso futuro. Para prevenir danos aos componentes internos, **NÃO** transporte a máquina de lavar roupa sem reinstalar os parafusos de transporte.
- A não remoção dos parafusos de transporte e retentores poderá causar ruído e vibração grave, podendo levar a danos permanentes na máquina de lavar roupa. O cabo é fixado na parte de trás da máquina de lavar roupa com um parafuso de transporte para impedir o funcionamento com parafusos de transporte no lugar.

## Utilizar placas antiderrapantes (Opcional)

Se instalar a máquina de lavar roupa em uma superfície escorregadia, ela poderá se mover devido à vibração excessiva. O nivelamento incorreto poderá produzir um mau funcionamento por vibração e ruído. Se isso acontecer, instale placas antiderrapantes sob os pés de nivelamento e ajuste o nível.

### 1 Limpe o piso para fixar as placas antiderrapantes.

- Utilize um pano seco para remover e limpar objetos estranhos e umidade. Se continuar úmido, as placas antiderrapantes podem deslizar.

### 2 Ajuste o nível antes de colocar a máquina de lavar roupa na área de instalação.

### 3 Coloque a face adesiva das placas antiderrapantes voltada para o chão.

- É mais eficaz instalar as placas antiderrapantes sob os pés dianteiros. Se for difícil colocá-los debaixo dos pés dianteiros, coloque-os embaixo dos pés traseiros.

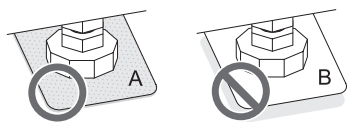
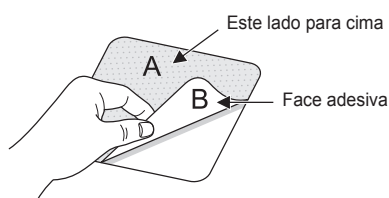

### 4 Certifique-se de que a máquina de lavar roupa está nivelada.

- Empurre ou agite ligeiramente as beiras superiores da máquina de lavar roupa para se certificar de que esta não está balançando. Se a máquina de lavar roupa balançar, nivele-a novamente.

## Pisos em madeira (Pisos Suspensos)

- Os pisos de madeira são particularmente suscetíveis a vibração.
- Para prevenir a vibração, recomendamos que coloque vedantes de borracha com, pelo menos, 15 mm de espessura em cada pé da máquina de lavar roupa, fixados, no mínimo, a duas barras no chão com parafusos.

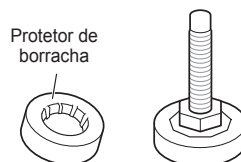

- Se possível, instale a máquina de lavar roupa em um dos cantos da dependência, onde o piso é mais estável.
- Ajuste os protetores de borracha para reduzir a vibração.
- Você pode obter protetores de borracha (p/nº.4620ER4002B) na Assistência Técnica da LG.

### OBSERVAÇÃO

- O posicionamento e nivelamento adequados da máquina de lavar roupa garantirão um funcionamento confiável, regular e durável.
- A máquina de lavar roupa deve estar 100% na horizontal e se manter nesta posição de maneira firme.
- Ela não deve "Balançar" pelos cantos estando com carga.
- A superfície de instalação deve estar limpa, sem cera para piso e outras coberturas lubrificantes.
- Não deixe que os pés da máquina de lavar roupa fiquem úmidos. Caso contrário, poderá resultar em vibração e ruído.

## Nivelar a máquina de lavar roupa

Se o piso for irregular, gire os pés ajustáveis, conforme o necessário (não coloque peças de madeira, etc., debaixo do pé). Certifique-se de que todos os quatro pés estão estáveis e apoiados no piso e, então, verifique se o aparelho está perfeitamente nivelado (Utilize um nível).

- Quando a máquina de lavar estiver nivelada, aperte a porca de bloqueio em direção à base da máquina de lavar roupa. Todas as porcas de bloqueio devem estar apertadas.

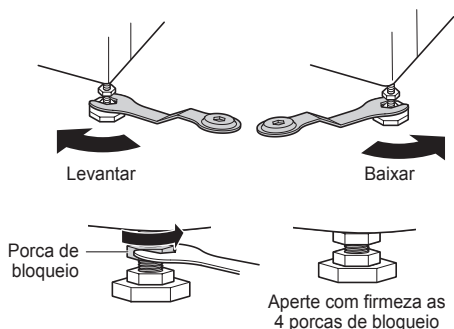

- Verificação em diagonal

Ao empurrar para baixo e na diagonal as beiras da placa superior da máquina de lavar roupa, a máquina não deve mexer para cima ou para baixo de modo algum (verifique isto nas duas direções). Se a máquina de lavar roupa balançar ao empurrar a placa superior na diagonal, ajuste o pé novamente.

### OBSERVAÇÃO

- Pisos de madeira ou do tipo suspenso podem contribuir para desequilíbrio e vibração excessiva.
- Se a máquina de lavar roupa estiver instalada em uma plataforma elevada, esta deve ser fixada com firmeza para eliminar o risco de queda.

## Ligar a mangueira de entrada

- A pressão de fornecimento de água deve estar entre 0,1 MPa e 1,0 MPa (1,0–10,0 kgf/cm<sup>2</sup>).
- Não dobre ou cruze a mangueira de entrada ao ligá-la à válvula.
- Se a pressão de fornecimento de água for maior do que 1,0 MPa, deve-se instalar um dispositivo redutor de pressão.
- Verifique periodicamente o estado da mangueira, substitua se for necessário.

## Verificar vedante de borracha da mangueira de abastecimento de água

São fornecidos dois vedantes de borracha junto com as mangueiras de entrada de água.

Eles são utilizados para prevenir vazamentos de água. Certifique-se de que a ligação às torneiras está apertada de forma adequada.

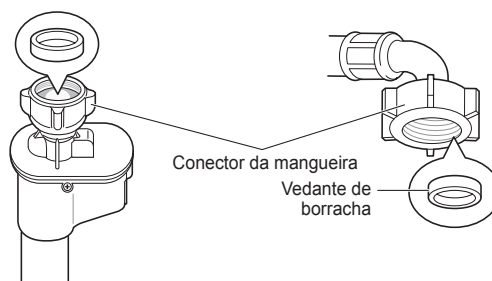
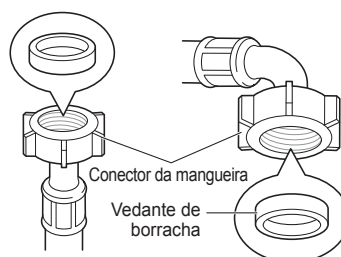

## Conectar a mangueira à torneira de água

### Conectar a mangueira de rosca à torneira com rosca

Aperte o conector da mangueira na torneira de fornecimento de água.

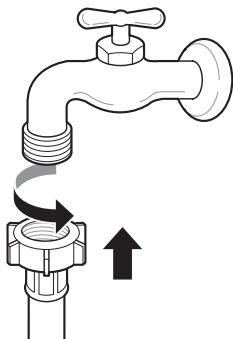

### Conectar a mangueira de rosca à torneira sem rosca

- 1 Desaperte os quatro parafusos de fixação.

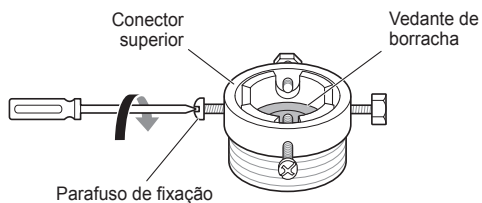

- 2 Remova a guia de placa se a torneira for muito grande para ajustar o adaptador.

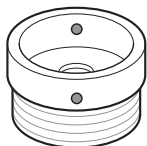
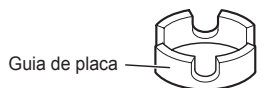

- 3 Empurre o adaptador para o fim da torneira para que o anel vedante crie uma ligação estanque. Aperte os quatro parafusos de fixação.

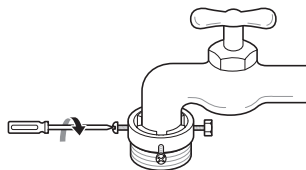

- 4 Empurre a mangueira de entrada verticalmente para cima de forma que o vedante de borracha possa aderir completamente à torneira e, então, aperte-a para a direita.

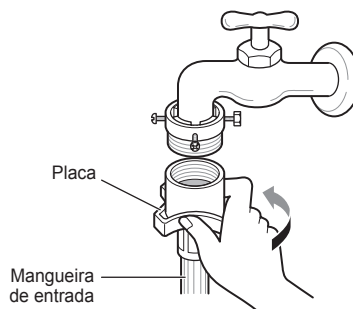

### Conectar a mangueira de contato à torneira sem rosca

- 1 Desparafuse a placa do anel adaptador e solte os quatro parafusos de fixação.

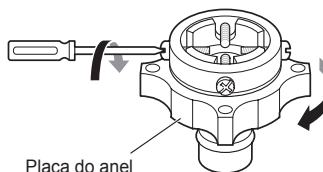

- 2 Remova a guia de placa se a torneira for muito grande para ajustar o adaptador.

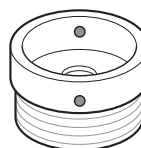
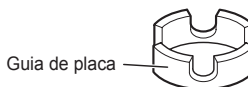

- 3** Empurre o adaptador para o fim da torneira para que o anel vedante crie uma ligação impermeável. Aperte a placa do anel do adaptador e os quatro parafusos de fixação.

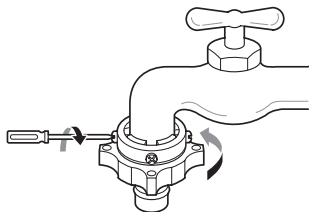

- 4** Puxe a placa de trava do conector para baixo, insira a mangueira de entrada no adaptador e libere a placa de trava do conector. Certifique-se de que o adaptador esteja encaixado no devido lugar.

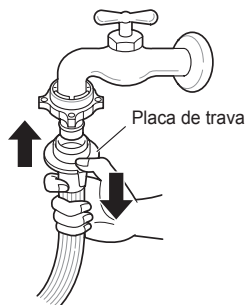

#### OBSERVAÇÃO

- Após ligar a mangueira de entrada à torneira de água, abra a torneira para remover substâncias estranhas (sujeira, areia, serragem, etc.) das linhas de água. Deixe a água drenar em um balde e verifique a temperatura da água.

### Conectar a mangueira à máquina de lavar roupa

Certifique-se que não há dobras na mangueira e que não está amassada.

**Quando sua máquina de lavar roupa tem duas válvulas.**

- A mangueira de entrada com o conector vermelho é para a torneira de água quente.

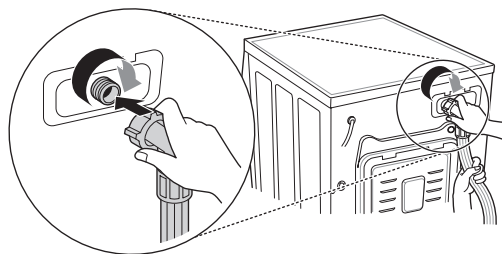

#### OBSERVAÇÃO

- Depois de terminar a ligação, se houver vazamento de água da mangueira, repita os mesmos passos. Utilize uma torneira mais convencional possível para abastecimento da água. Caso haja apenas água fria para alimentação da lavadora, pode ser ligado apenas 1 mangueira na entrada de cor azul, não sendo necessário a instalação das 2 mangueiras (água quente e fria).
- Se a residência do cliente não possuir instalação para água quente, poderá utilizar somente 01 (uma) mangueira de entrada de água (cor azul). Não sendo necessário a instalação de uma torneira com 02 (duas) saídas. Caso o cliente deseje lavar com água quente a máquina aquecerá a água implicando em uma desvantagem de economia de energia.

### Usar a torneira horizontal

Torneira horizontal



Torneira de extensão

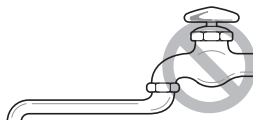

Torneira quadrada



## Instalação da mangueira de drenagem

- A mangueira de drenagem não deve ser colocada a mais de 100 cm acima do chão. A água na máquina de lavar roupa poderá não ser drenada ou será drenada de forma muito lenta.
- Proteger a mangueira de drenagem de forma correta protegerá o piso de danos provocados pelo vazamento de água.
- Se a mangueira de drenagem for muito comprida, não a force de volta para dentro da máquina de lavar roupa. Isso causará um ruído anormal.

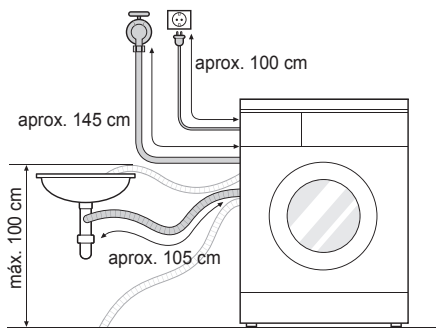

- Ao instalar a mangueira de drenagem em uma pia, fixe-a firmemente com uma corda.
- Proteger a mangueira de drenagem de forma correta protegerá o piso de danos provocados pelo vazamento de água.

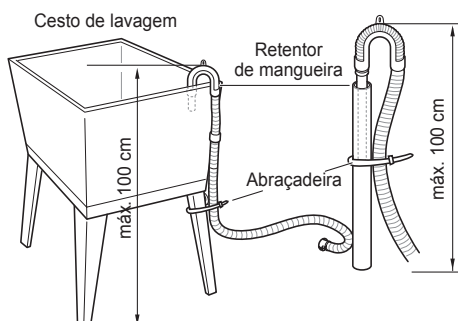
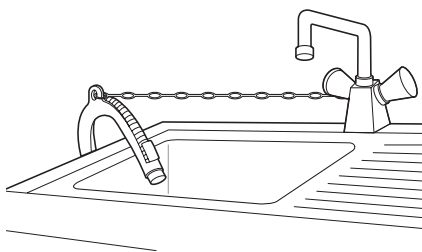

# FUNCIONAMENTO

## Utilização da máquina de lavar roupa

Antes da primeira lavagem, selecione o ciclo (Algodão/Normal 60 °C, adicione meia carga de sabão), deixe a máquina realizar uma lavagem sem roupa. Isso removerá os resíduos e a água do cesto que poderão ter sido deixados durante a produção.

### 1 Selecione a roupa e encha a máquina.

- Selecione a roupa por tipo de tecido, nível de sujeira, cor e volume, conforme necessário. Abra a porta e coloque as peças dentro da máquina.

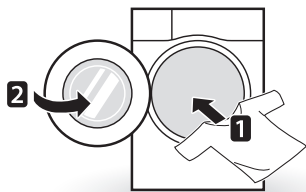

### 2 Adicione produtos de limpeza e/ou sabão e amaciante.

- Adicione a quantidade adequada de sabão no dispensador de sabão. Se desejar, adicione alvejante ou amaciante de roupa nas áreas adequadas da gaveta distribuidora.

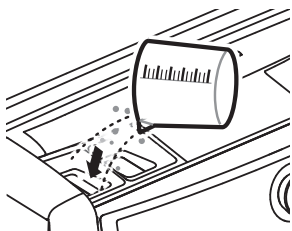

### 3 Ligue a máquina de lavar roupa.

- Pressione o botão **Liga/Desliga** para LIGAR a máquina de lavar roupa.

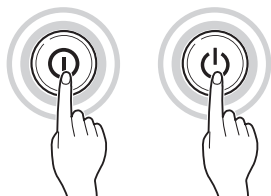

### 4 Escolha o ciclo de lavagem desejado.

- Pressione o botão de ciclo repetidamente ou gire o botão seletor de ciclo até selecionar o desejado.

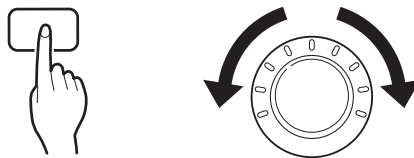

### 5 Início do ciclo.

- Pressione o botão **Início/Pausa** para iniciar o ciclo. A máquina de lavar roupa agitará brevemente sem água para pesar a carga. Se o botão **Início/Pausa** não for pressionado dentro de 60 minutos, a máquina de lavar roupa desligará e todas as configurações serão perdidas.



### 6 Final do ciclo.

- Quando o ciclo terminar, será emitido um som. Remova imediatamente toda a roupa da máquina para reduzir o enrugamento da roupa. Ao remover a carga, verifique em torno do vedante da porta se alguma peça pequena ficou presa.

## Selecionar roupa

**1** Observe as etiquetas de cuidados nas suas roupas.

- Essas irão fornecer indicações sobre o conteúdo dos tecidos da sua peça de roupa e como ela deve ser lavada.
- Símbolos nas etiquetas de cuidados.



Temperatura de lavagem



Lavagem à máquina normal



Resistente



Delicado



Lavagem à mão



Não lavar

**2** Separar a roupa.

- Para obter os melhores resultados, separe as roupas em pilhas que podem ser lavadas no mesmo ciclo de lavagem.
- Tecidos diferentes precisam ser lavados em temperaturas e velocidades de centrifugação variadas.
- Sempre separe roupas escuras de peças coloridas ou brancas. Lave-as separadamente, já que as transferências de corantes e fios podem manchar peças brancas e coloridas. Se possível, não lave peças muito sujas com as ligeiramente sujas.
  - Sujeira (Pesada, Normal, Ligeira)  
Separe as roupas de acordo com a quantidade de sujeira.
  - Cores (Branco, Claros, Escuros)  
Separe os tecidos brancos dos tecidos coloridos.
  - Fios (Produtores e coletores de fios)  
Lave separadamente os produtores de fios dos coletores de fios.

**3** Cuidados antes de carregar.

- Junte peças grandes e pequenas em uma carga. Peças grandes primeiro.
- As peças não devem ocupar mais do que a metade da carga total de lavagem. Não lave peças individuais. Isso pode causar uma carga desequilibrada. Adicione uma ou duas peças similares.
- Verifique se todos os bolsos estão vazios. Peças como pregos, prendedores de cabelo, fósforos, canetas, moedas e chaves podem danificar tanto a máquina, quanto as suas roupas.

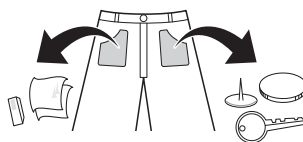

- Feche os zíperes, botões e amarre os cordões para garantir que estas peças não se prendem em outras roupas.
- Trate previamente a sujeira e manchas escovando com um pouco de sabão dissolvido em água sobre as manchas para ajudar a soltar a sujeira.
- Verifique as dobras da junta flexível flexível para remover qualquer artigo pequeno.
- Verifique dentro do cesto e remova qualquer peça da lavagem anterior.

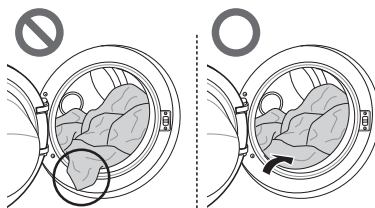

- Retire todas as roupas ou peças da borracha flexível para evitar danos na roupa e na mesma.

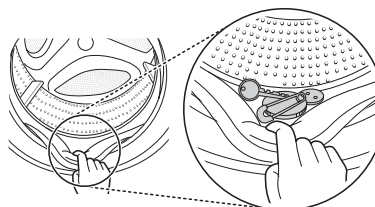

## Adicionar produtos de limpeza

### Dosagem do sabão



- O sabão deve ser utilizado de acordo com as instruções do seu fabricante e selecionado de acordo com o tipo, cor e nível de sujeira do tecido e de temperatura de lavagem.
- Se utilizar muito sabão, pode formar demasiada espuma e isso resultará em maus resultados de lavagem ou causar uma sobrecarga no motor.
- Se desejar utilizar sabão líquido, siga as diretrizes gerais fornecidas pelo seu fabricante.
- Você pode verter sabão líquido diretamente no dispensador principal de sabão se estiver iniciando o ciclo imediatamente.
- Não utilize sabão líquido se estiver utilizando **Adiar Fim** ou se tiver selecionado **Pré-Lavagem**, uma vez que o sabão líquido pode endurecer.
- Se formar muita espuma, reduza a quantidade de sabão.
- A quantidade de sabão pode precisar ser ajustada segundo a temperatura da água, a dureza da água, o nível de sujeira e o volume da carga. Para melhores resultados, evite formação excessiva de espuma.
- Consulte a etiqueta das roupas antes de escolher o sabão e a temperatura da água:
- Para a máquina de lavar roupa, utilize somente o sabão específico para cada tipo de roupa:
  - Sabões em pó gerais para todos os tipos de tecido
  - Sabões em pó para roupa delicada
  - Sabões líquidos para todos os tipos de tecido ou detergentes específicos para lã
- Para melhor desempenho de lavagem e branqueamento, utilize sabão com alvejante em pó para uso geral.
- O sabão é liberado da gaveta distribuidora no início do ciclo.
- Não coloque ou armazene produtos de lavanderia, como sabão, alvejante ou amaciante de roupa líquido, em cima da sua lavadora ou secadora. Limpe derramamentos imediatamente. Esses produtos podem danificar o acabamento e os controles da máquina.

### OBSERVAÇÃO

- Não deixe o sabão endurecer. Caso isto aconteça, podem ocorrer bloqueios, baixo desempenho de enxaguamento ou odores.
- Carga completa: de acordo com as recomendações do fabricante.
- Carga parcial: 3/4 da quantidade normal
- Carga mínima: 1/2 da carga completa

## Adicionar sabão e amaciante de roupa

### Adicionar sabão

- Somente lavagem principal → 
- Pré-lavagem e lavagem principal →  • 

### OBSERVAÇÃO

- Demasiado sabão, alvejante ou amaciante podem causar transbordamentos.
- Certifique-se de que utiliza a quantidade apropriada de sabão.

## Adicionar amaciante de roupa

- Não ultrapasse a linha de enchimento máximo. O transbordo pode fazer com que a máquina libere o amaciante muito cedo, o que pode manchar as roupas. Feche a tampa do dispensador lentamente.

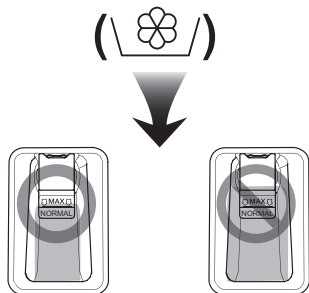

- Não deixe o amaciante de roupa no dispensador de sabão por mais de 2 dias (o amaciante pode endurecer).
- O amaciante será automaticamente adicionado no último ciclo de enxágue.
- Não abra a tampa do dispensador quando a água estiver sendo liberada.
- Não devem ser utilizados solventes (benzina, etc.).

### OBSERVAÇÃO

- Não verta amaciante diretamente sobre as roupas.

## Adicionar amaciador de água

- Um amaciador de água, como Anticalcário (por exemplo, Calgon), pode ser utilizado para reduzir a utilização do sabão em áreas de água extremamente dura. Distribua de acordo com a quantidade especificada na embalagem. Primeiro adicione o sabão e, em seguida, o amaciador de água.
- Utilize a quantidade de sabão necessária para água mole.

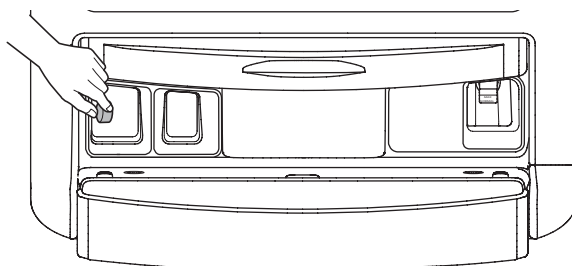

### ⚠ CUIDADO

- Para evitar ferimentos, não coloque os dedos debaixo da tampa ou entre a tampa e a placa superior ao pressionar ou ao deslizar para abrir ou fechar a tampa do dispensador de sabão.

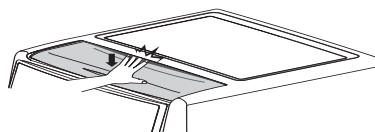
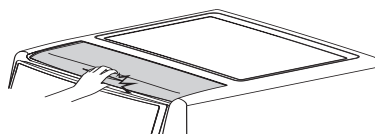
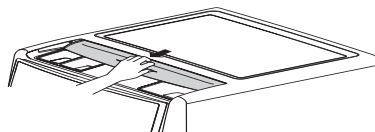

## Utilizar pastilhas

- 1 Abra a porta e coloque as pastilhas dentro do cesto.

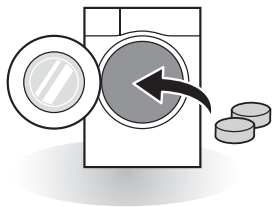

- 2 Coloque a roupa dentro do cesto e feche a porta.

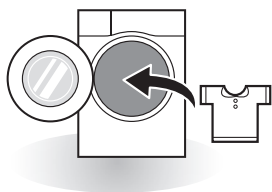

Água dura ou dureza da água é a propriedade relacionada com a presença de sais minerais (cálcio e Magnésio).

Normalmente provém de poços artesianos, fontes subterrâneas e ou fontes sem tratamento. O cálcio e o magnésio impedem a ação de sabão e também podem obstruir a entrada de água no filtro.

## Painel de controle

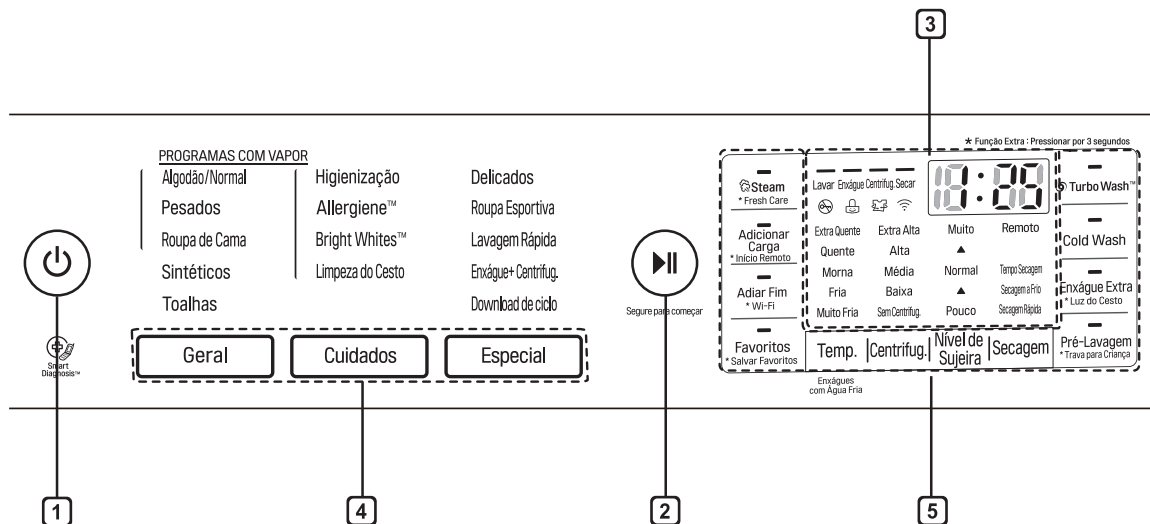

### 1 Botão Liga/Desliga

- Pressione o botão **Liga/Desliga** para ligar a máquina de lavar roupa.
- Mantenha pressionado o botão **Liga/Desliga** durante 1 segundo para desligar a lavadora.

### 2 Botão Início/Pausa

- Este botão de **Início/Pausa** é utilizado para iniciar ou pausar o ciclo de lavagem.
- Se for necessário parar o ciclo de lavagem temporariamente, pressione o botão **Início/Pausa**.

### 3 Display

- O display mostra as configurações, o tempo estimado restante, as opções e o status das mensagens. Quando o produto é ligado, as configurações padrão serão iluminadas no display.
- O display mostra o tempo estimado restante. Enquanto o volume da carga está sendo calculado de forma automática, aparecerá piscando ou "Detectando".

### 4 Botão de programas

- Os programas estão disponíveis de acordo com o tipo de lavagem.
- Uma lâmpada acenderá para indicar o programa selecionado.

### 5 Opções

- Isso permite selecionar um ciclo adicional, o qual acenderá quando estiver selecionado.
- Utilize esses botões para selecionar as opções de ciclo desejadas para o ciclo selecionado.

## Tabela de programas

### Programa de lavagem

Programa	Descrição	Tipo de tecido	Carga máxima
<b>Algodão/ Normal</b>	Proporciona um melhor desempenho através da combinação de vários movimentos do cesto.	Roupas de cores vibrantes (camisas, camisolas, pijamas, etc.) e carga de algodão normalmente suja (roupa íntima).	Classificação
<b>Pesados</b>	Este ciclo serve para lavar roupas bastante sujas por meio de uma rotação mais poderosa do cesto.	Tecidos de algodão bastante sujos	8,5 kg
<b>Roupa de Cama</b>	Este ciclo serve para lavar cobertores ou peças volumosas.	Peças grandes como cobertores e edredons.	1 peça
<b>Sintéticos</b>	Adequado para camisas casuais que não precisam ser passadas a ferro após a lavagem.	Camisas/calças, roupas que não enrugam, roupas com mistura de algodão e poliéster, toalhas de mesa	8,5 kg
<b>Toalhas</b>	Ciclo utilizado para lavar toalhas.	Toalhas	Classificação
<b>Higienização</b>	Lava roupa em um ciclo quente.	Algodão, roupas íntimas, fronhas, lençóis, roupa de bebê	8,5 kg
<b>Allergiene™</b>	Este ciclo é adequado para remover impurezas de forma eficaz.		
<b>Bright Whites™</b>	Este ciclo é para lavagem apenas para tecidos brancos.		
<b>Delicados</b>	Este ciclo serve para lavar lingerie ou roupas finas e rendadas que podem ser estragadas facilmente.	Camisas/blusas, nylons, peças finas ou rendadas	4,5 kg
<b>Roupa Esportiva</b>	Este ciclo é adequado para roupas de esporte tal como corrida.	Coolmax, goretex e Sympatex	8,5 kg

Programa	Descrição	Tipo de tecido	Carga máxima
<b>Lavagem Rápida</b>	Este ciclo oferece um tempo de lavagem rápido para cargas menores e roupas pouco sujas.	Roupas coloridas pouco sujas. CUIDADO: Use menos do que 20 g de detergente (para uma carga de 2,0 kg), caso contrário, o detergente pode permanecer na roupa.	4,5 kg
<b>Enxágue+ Centrifug.</b>	Use para roupas que precisam ser apenas enxaguadas ou para adicionar amaciante à roupa.	Tecidos normais que podem ser lavados	Classificação
<b>Limpeza do Cesto</b>	O uso periódico deste ciclo ajuda a prevenir o mofo ou um cheiro de mofo.		
<b>Download de ciclo</b>	Para programas baixados. Se não baixou nenhum programa, o padrão será <b>Carga pequena</b> .		

\* De acordo com a capacidade do produto

#### **OBSERVAÇÃO**

- Recomenda-se a utilização de sabão neutro.

## Programa de secagem

Programa	Descrição	Tipo de tecido
<b>Secagem Rápida</b>	Selecione este ciclo para reduzir o tempo do ciclo durante a secagem.	Tecidos de linho ou algodão, como toalhas de algodão, camisetas e roupas de linho.
<b>Secagem a Frio</b>	Selecione este ciclo para usar menos água em comparação ao ciclo de Secagem turbo.	
<b>Duração 30 min.</b>	Você pode alterar o tempo de secagem de acordo com a carga máxima.	Algodão, toalhas.
<b>Duração 60 min.</b>		
<b>Duração 60 min.</b>		
<b>Duração 120 min.</b>		
<b>Duração 150 min.</b>		

- Os resultados dos testes dependem da pressão, dureza e temperatura da água, assim como temperatura ambiente, tipo e quantidade de roupa, quantidade de sabão utilizado, flutuações no fornecimento de energia elétrica e opções adicionais escolhidas.

### OBSERVAÇÃO

- Não é recomendado utilizar produtos para remoção de manchas que contenham sabão oxigenado ( $O_2, H_2O_2$ ).
- Selecione a velocidade máxima de centrifugação selecionável para o programa de lavagem, para garantir os resultados de secagem.
- Quando a quantidade de roupas a serem lavadas e secadas em um programa não excede o peso máximo permitido para o programa de secagem, recomenda-se a lavagem e a secagem em uma sequência contínua.

\* Água dura ou dureza da água é a propriedade relacionada com a presença de sais minerais (cálcio e magnésio). Normalmente provém de poços artesianos fontes subterrâneas e ou fontes sem tratamento. O cálcio e o magnésio impedem a ação do sabão e também podem obstruir a entrada de água no filtro.

## Opções extras

Programa	Steam	Adicionar Carga	Cold Wash	Adiar Fim	Favoritos	Enxágue Extra	Pré-Lavagem	Turbo Wash™
Algodão/Normal	●	●	●	●	●	●	●	●**
Pesados	●	●	●	●	●	●	●	●**
Roupa de Cama	●	●	●	●	●	●	●	●
Sintéticos		●	●	●	●	●	●	●**
Toalhas		●	●	●	●	●	●	●
Higienização	●	●		●	●	●	●	●
Allergiene™	●*	●		●	●	●		●
Bright Whites™	●	●		●	●	●	●	●
Delicados		●	●	●	●	●	●	
Roupa Esportiva		●		●	●	●		
Lavagem Rápida		●	●	●	●	●		●
Enxágue+ Centrifug.		●		●	●	●		
Limpeza do Cesto	●*			●	●			
Download de ciclo		●	●	●		●	●	

\* : Esta opção está automaticamente incluída no ciclo e não pode ser excluída.

\*\* : Essa opção é incluída automaticamente no ciclo e pode ser cancelada.

## Dados de funcionamento

Programa	Temperatura	Centrifugação	Nível de Sujeira
<b>Algodão/Normal</b>	Extra Quente Quente Morna* Fria Muito Fria	Extra Alta Alta* Média Baixa	Muito ▲ Normal* ▲ Pouco
<b>Pesados</b>	Extra Quente Quente Morna* Fria Muito Fria	Extra Alta* Alta Média Baixa	Muito* ▲ Normal ▲ Pouco
<b>Roupa de Cama</b>	Quente Morna* Fria Muito Fria	Média* Baixa Sem Centrifug.	Muito ▲ Normal* ▲ Pouco
<b>Sintéticos</b>	Quente Morna* Fria Muito Fria	Alta Média* Baixa	Muito ▲ Normal* ▲ Pouco
<b>Toalhas</b>	Quente Morna* Fria Muito Fria	Extra Alta* Alta Média Baixa Sem Centrifug.	Muito ▲ Normal* ▲ Pouco
<b>Higienização</b>	Extra Quente*	Extra Alta Alta* Média Baixa Sem Centrifug.	Muito ▲ Normal* ▲ Pouco
<b>Allergiene™</b>	-	Extra Alta Alta* Média Baixa Sem Centrifug.	-

Programa	Temperatura	Centrifugação	Nível de Sujeira
<b>Bright Whites™</b>	Quente* Morna Fria Muito Fria	Extra Alta Alta* Média Baixa Sem Centrifug.	Muito ▲ Normal* ▲ Pouco
<b>Delicados</b>	Morna Fria* Muito Fria	Média* Baixa Sem Centrifug.	Muito ▲ Normal* ▲ Pouco
<b>Roupa Esportiva</b>	Morna* Fria Muito Fria	Média* Baixa Sem Centrifug.	Muito ▲ Normal* ▲ Pouco
<b>Lavagem Rápida</b>	Quente* Morno Fria Extra frio	Extra Alta* Alta Média Baixa Sem Centrifug.	Muito ▲ Normal ▲ Pouco*
<b>Enxágue+Centrifug.</b>	Fria*	Extra Alta Alta* Média Baixa Sem Centrifug.	-
<b>Limpeza do Cesto</b>	-	-	-
<b>Download de ciclo (Padrão: Carga pequena)</b>	Quente Morna* Fria Muito Fria	Extra Alta Alta* Média Baixa Sem Centrifug.	Muito ▲ Normal* ▲ Pouco

\* : configuração padrão

- Temperatura da água: selecione a temperatura da água apropriada para o ciclo de lavagem escolhido. Sempre siga as etiquetas de cuidados ou instruções do fabricante da roupa ao lavá-la.
- Se a opção Turbo Wash™ estiver ligada, você não poderá selecionar Sem centrifugação como sua centrifugação. Se a opção Turbo Wash™ estiver desligada, você poderá selecionar Sem centrifugação como sua centrifugação.

## Ciclo Opcional

### Adiar Fim

Você pode definir um adiamento do momento do início para que a máquina de lavar roupa inicie automaticamente e termine depois de um intervalo de tempo especificado.

- 1 Pressione o botão **Liga/Desliga**.
- 2 Selecione o programa de lavagem.
- 3 Pressione o botão **Adiar Fim** e defina o tempo necessário.
- 4 Pressione o botão **Início/Pausa**.

#### OBSERVAÇÃO

- Adiar Fim é o tempo para o fim do programa, não para o início. O tempo de execução real pode variar devido à temperatura da água, carga de lavagem e outros fatores.

### Turbo Wash™

Programa de lavagem em menos de 1 hora com economia de energia e água. (baseado em meia carga)

- 1 Pressione o botão **Liga/Desliga**.
- 2 Selecione o programa de lavagem.
- 3 Pressione o botão **Turbo Wash™**.
- 4 Pressione o botão **Início/Pausa**.

#### OBSERVAÇÃO

- A função Turbo Wash™ de alguns ciclos é selecionado automaticamente.

## Adicionar Carga

Use essa função para adicionar carga ou remover material estranho no cesto.

- 1 Pressione o botão **Adicionar Carga**.
- 2 Feche a porta após adicionar carga ou remover material estranho (ex: moeda, pino, cliques, etc)
- 3 Pressione o botão **Início/Pausa**.

- Resultados quando escolher **Adicionar Carga** durante os ciclos
  - Quando o cesto estiver rodando: O **Bloqueio de porta** só será desativado somente quando o cesto parar completamente.
  - Quando a temperatura da água dentro do cesto for maior que 45°: Não será possível **Adicionar Carga** e um curto sinal sonoro irá avisar para sua segurança.
  - Quando o cesto estiver com muita água: O **Bloqueio de porta** só será desativado depois que a água for drenada até um nível de segurança.

#### OBSERVAÇÃO

- Para sua segurança, abra a porta somente quando o **Bloqueio de porta** estiver desativado.
- Quando estiver em processo de Limpeza do Cesto para sua segurança não será permitido **Adicionar Carga**.
- Coloque a roupa completamente dentro do cesto. Se a roupa ficar presa entre a parte de fechamento da porta, pode danificar a vedação da porta (parte de borracha) e pode causar falhas.

## Favoritos

Chamar novamente um ciclo de lavagem personalizado que foi salvo anteriormente.

- Para chamar um ciclo novamente
- 1 Pressione o botão **Liga/Desliga**.
  - 2 Pressione o botão **Favoritos**.
  - 3 Pressione o botão **Início/Pausa**.

## Salvar Favoritos

O programa Salvar Favoritos permite armazenar um ciclo de lavagem personalizado para utilização futura.

- 1 Pressione o botão **Liga/Desliga**.
- 2 Selecione o programa de lavagem.
- 3 Selecione a opção. (Método de lavagem, número de enxágues, velocidade da centrifugação, temperatura da água, etc.).
- 4 Pressione o botão **Salvar Favoritos** e mantenha-o pressionado por 3 segundos.

O programa favorito agora está armazenado para utilização futura.

## Enxágue Extra

Adicione um ciclo extra de enxaguamento ao ciclo padrão de enxágue.

- 1 Pressione o botão **Liga/Desliga**.
- 2 Selecione o programa de lavagem.
- 3 Pressione o botão **Enxágue Extra**.
- 4 Pressione o botão **Início/Pausa**.

## Temp.

O botão **Temp.** seleciona a combinação de temperatura de lavagem e enxágues para o ciclo selecionado. Pressione esse botão até que a configuração desejada acenda. Todos os enxágues utilizam água fria da torneira.

- Selecione a temperatura da água adequada para o tipo de carga que você está lavando. Siga as instruções da etiqueta da roupa para melhores resultados.

## Centrifug.

O nível de velocidade da centrifugação pode ser selecionado pressionando o botão **Centrifug.** repetidamente.

- Extra Alta / Alta / Média / Baixa / Sem Centrifug.

- Somente centrifugação
- 1 Pressione o botão **Liga/Desliga**.
  - 2 Selecione o programa de lavagem.
  - 3 Pressione o botão **Centrifug.** repetidamente para selecionar a velocidade de centrifugação desejada.
  - 4 Pressione o botão **Início/Pausa**.

## Nível de Sujeira

É possível lavar a roupa mais a fundo ajustando o nível de sujeira adequado na lavadora.

- 1 Pressione o botão **Liga/Desliga**.
- 2 Selecione o programa de lavagem.
- 3 Pressione o botão **Nível de Sujeira** repetidamente para selecionar um nível de sujeira.
- 4 Pressione o botão **Início/Pausa**.

### OBSERVAÇÃO

- Esse recurso demanda mais tempo para cargas muito sujas ou menos tempo para cargas pouco sujas.

## Steam

Os recursos de Lavagem a vapor melhoram o desempenho de lavagem com baixo consumo de energia.

- 1 Pressione o botão **Liga/Desliga**.
- 2 Selecione o programa de vapor.
- 3 Pressione o botão **Steam**.
- 4 Pressione o botão **Início/Pausa**.

## Lavagem a vapor

- Para roupas muito manchadas, roupa íntima ou roupas de bebê.
- Não utilize Lavagem a vapor para roupas que possam sofrer descoloração facilmente e roupas delicadas como lã e seda.

## Fresh Care

Use esta função quando você não puder retirar suas roupas imediatamente após o ciclo de lavagem terminar.

- 1 Pressione o botão **Liga/Desliga**.
- 2 Selecione o programa de lavagem.
- 3 Pressione o botão **Fresh Care** e mantenha-o pressionado por 3 segundos.  
A luz (  ) acenderá.
- 4 Pressione o botão **Início/Pausa**.

### OBSERVAÇÃO

- Ao término do ciclo, o cesto se agitará periodicamente por até 19 horas para evitar enrugamento. Pressione o botão **Início/Pausa** ou o botão **Liga/Desliga** a qualquer momento para retirar as peças de roupa.

## Cold Wash

Esta opção economiza energia usando água mais fria e aumentando os tempos de lavagem e enxágue para manter o desempenho da lavagem.

- 1 Pressione o botão **Liga/Desliga**.
- 2 Selecione o programa de lavagem.
- 3 Pressione o botão **Cold Wash**.
- 4 Pressione o botão **Início/Pausa**.

### OBSERVAÇÃO

- O tempo de lavagem irá aumentar em até vários minutos com a opção **Cold Wash**.
- Para melhores resultados, lave apenas cargas pequenas (menos de 3,6 kg) com a opção **Cold Wash**.

## Pré-Lavagem

Se as roupas estiverem muito sujas, o ciclo Pré-lavagem é recomendado.

- 1 Pressione o botão **Liga/Desliga**.
- 2 Selecione o programa de lavagem.
- 3 Pressione o botão **Pré-Lavagem**.
- 4 Pressione o botão **Início/Pausa**.

## Luz do Cesto

O cesto está equipado com uma luz LED branca que acende quando a lavadora é ligada. Essa luz apagará automaticamente quando a porta for fechada e o ciclo começar.

- 1 Pressione o botão **Liga/Desliga**.
  - 2 Selecione o programa de lavagem.
  - 3 Pressione o botão **Início/Pausa**.
  - 4 Pressione o botão **Luz do Cesto** e mantenha-o pressionado por 3 segundos durante o ciclo de lavagem.
- A luz do cesto apagará automaticamente após quatro minutos.

## Trava para Criança ( )

Selecione esta função para bloquear os botões no painel de controle para prevenir sua manipulação.

### Bloquear o painel de controle

- 1 Pressione o botão **Trava para Criança** e mantenha-o pressionado por 3 segundos.
- 2 Um sinal sonoro será emitido e "L L" aparecerá na tela.

Quando a trava para crianças é definida, todos os botões são bloqueados exceto o botão **Liga/Desliga**.

### OBSERVAÇÃO

- Desligar a fonte de alimentação não redefinirá a função trava para crianças. Você deve desativar a trava para crianças antes de poder acessar qualquer outra função.

### Desbloquear o painel de controle

Pressione o botão **Trava para Criança** e mantenha-o pressionado por 3 segundos.

- Um sinal sonoro será emitido e o tempo restante para o programa atual aparecerá na tela novamente.

## Wi-Fi ( )

Mantenha pressionado o botão **Wi-Fi** por 3 segundos. Quando a função Wi-Fi for ativada, o ícone de Wi-Fi (  ) no painel de controle acenderá.

## Secagem

Utilize os ciclos Automáticos para secar a maioria das cargas. Os sensores eletrônicos medem a temperatura do escapamento para aumentar ou diminuir as temperaturas de secagem para um tempo de reação mais rápido e um controle de temperatura mais ajustado.

- A torneira de água fria deve ser deixada ligada durante os ciclos de secagem.
- O processo automático desta máquina de lavar roupa, desde a lavagem até a secagem, pode ser selecionado facilmente.
- Para uma secagem mais uniforme, certifique-se de que todos os artigos nas cargas de roupa sejam similares em material e espessura.
- Não sobrecarregue a máquina de lavar roupa colocando muitas peças no tambor. As peças devem poder girar livremente.
- Se você abrir a porta e remover a carga antes de a máquina de lavar roupa ter terminado o ciclo, lembre-se de pressionar o botão **Início/Pausa**.
- Após o fim da secagem, "E n d" é exibido.

### OBSERVAÇÃO

- Quando você desliga a máquina em um ciclo de secagem, o motor do ventilador de secagem pode ser operado para se proteger durante 60 segundos.
- Tenha cuidado ao remover a sua roupa da máquina de lavar roupa, pois as roupas ou a máquina podem estar quentes.

## Artigos de lã

- Não seque artigos de lã na secadora. Estique-os em seu formato original e deixe secar.

## Materiais de tecelagem e tricô

- Alguns materiais de tecelagem e tricô podem encolher, em proporções variadas, dependendo da qualidade dos mesmos.
- Sempre estique estes materiais imediatamente após a secagem.

## Resistentes e sintéticos

- Não sobrecarregue sua máquina de lavar roupa.
- Retire artigos resistentes assim que a máquina de lavar roupa parar para reduzir os vincos.

## Roupas de bebê e vestidos de festa

- Sempre verifique as instruções do fabricante.

## Cobertores e edredons

- Verifique as etiquetas de cuidados a ter com o tecido em cobertores e edredons antes de usar o programa de secagem. Alguns cobertores e edredons podem encolher devido ao ar aquecido.

## Borracha e plásticos

- Não seque nenhuma peça que contenha ou seja feita de borracha ou plástico, como:
  - aventais, babadores, capas de cadeiras
  - cortinas e toalhas de mesa
  - tapetes de banho

## Fibra de vidro

- Não seque artigos de fibra de vidro na sua máquina de lavar roupa. As partículas de vidro deixadas na máquina de lavar roupa podem entrar nas roupas durante a próxima utilização da máquina e causar irritação na pele.

## Guia de tempo de secagem

- O tempo de secagem pode ser selecionado pressionando o botão **Secagem**.
- Estes tempos de secagem são fornecidos como guia para ajudá-lo a configurar a sua máquina de lavar roupa para secagem manual.

### **OBSERVAÇÃO**

- O tempo de secagem estimado varia do tempo de secagem real durante o ciclo Automático. O tipo de tecido, o tamanho da carga e o programa selecionado afetam o tempo de secagem.
- Quando você seleciona apenas secagem, a centrifugação ocorre automaticamente para a eficiência de energia.

## Usando o aplicativo LG SmartThinQ

### Verificações antes de usar o LG SmartThinQ

- For appliances with the  or  logo

**1** Verifique a distância entre o aparelho e o roteador sem fio (rede Wi-Fi).

- Se a distância entre o aparelho e o roteador sem fio for muito longe, a força do sinal será fraca. Pode-se levar um tempo para se registrar ou instalação pode falhar.

**2** Desligue os **Dados móveis** ou **Dados de Celular** do seu smartphone.

- Para iPhones, desligue os dados indo em **Configurações** → **Celular** → **Dados de Celular**.

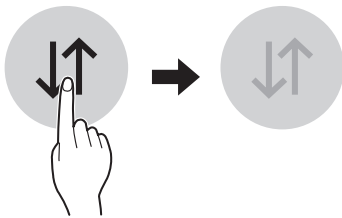

**3** Conecte seu smartphone ao roteador sem fio.

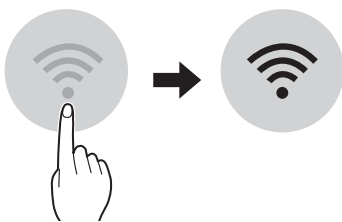

### OBSERVAÇÃO

- Para verificar a ligação Wi-Fi, certifique-se de que o ícone **Wi-Fi**  no painel de controlo está aceso.
- O aparelho suporta apenas roteadores com frequência de 2,4 GHz são suportados. Para verificar a frequência do roteador, contate seu provedor de Internet ou o fabricante do roteador.
- A aplicação LG SmartThinQ não é responsável por quaisquer problemas ou falhas de ligação à rede, avarias ou erros causados pela ligação à rede.
- Se houver dificuldades na ligação à rede Wi-Fi, o equipamento poderá estar fora do alcance do router. Adquira um repetidor de sinal Wi-Fi (extensor de sinal) para melhorar a intensidade do sinal Wi-Fi.
- A ligação Wi-Fi pode não funcionar ou ser interrompida devido ao ambiente de rede doméstica.
- A ligação à rede pode não funcionar corretamente em função do fornecedor de serviços de Internet.
- O ambiente sem fios envolvente pode tornar o serviço de rede sem fios mais lento.
- O aparelho não pode ser registrado devido a problemas com a transmissão de sinal sem fio. Desligue o aparelho e esperar cerca de um minuto antes de tentar novamente.
- Se o firewall do seu roteador sem fio está habilitado, desabilite o firewall ou adicione uma exceção para ele.
- O nome da rede sem fio (SSID) deve ser uma combinação de números e letras inglês. (Não use caracteres especiais)
- A interface do usuário (IU) do smartphone pode variar dependendo do sistema operacional móvel (OS) e do fabricante.
- Se o protocolo de segurança do roteador estiver configurado para **WEP**, a configuração de rede pode falhar. Por favor, modifique o protocolo de segurança, (**WPA2** é recomendável) e registre o produto novamente.



## Instalar a LG SmartThinQ

Procure o aplicativo LG SmartThinQ na Google Play Store & Apple App Store num smartphone. Siga as instruções para transferir e instalar a aplicação.

### OBSERVAÇÃO

- Se você escolher o login simples para acessar o aplicativo LG SmartThinQ, você deve ir através do processo de registo do aparelho cada vez que você muda o seu smartphone ou reinstalar o aplicativo.

## Função Wi-Fi

- Para aparelhos com o logótipo  ou  Conecte com o aparelho a partir de um smartphone utilizando as funcionalidades inteligentes adequadas.

## Ciclo da Lavadora (Início Remoto, Download de ciclo)

Defina ou transfira quaisquer programas desejados e opere-os por controlo remoto.

## Assistente de Limpeza do Cesto

Esta função mostra quantos ciclos restam antes da necessidade de acionar o ciclo de Limpeza do Cesto.

## Monitoramento de Energia

Verifique o consumo de energia do ciclos atuais e a média mensal.

## Smart Diagnosis

Esta função fornece informações úteis para o diagnóstico e solução de problemas com o aparelho, baseado no padrão de uso.

## Configurações

Várias funções estão disponíveis.

## Alertas push

Ative os Push Alerts para receber as notificações de status do seu aparelho. As notificações são enviadas mesmo se o aplicativo LG SmartThinQ estiver desativado.

### OBSERVAÇÃO

- Se você alterar seu roteador sem fio, provedor de Internet ou sua senha, após registrar o aparelho, por favor, exclua-o do LG SmartThinQ **Configurações** → **Editar Produto** e registre novamente.
- A aplicação está sujeita a alterações para fins de melhoria do equipamento sem aviso prévio aos utilizadores.
- As funcionalidades podem variar consoante o modelo.

## Usando o Ciclo de Lavagem

### Início Remoto

Use o smartphone para controlar seu aparelho remotamente. Você também pode monitorar a execução do ciclo para saber quanto tempo resta de ciclo.

#### Para usar o Início Remoto:

- 1 Pressione o botão **Liga/Desliga**.
- 2 Coloque as roupas no cesto.
- 3 Mantenha pressionado o botão **Início Remoto** por 3 segundos para habilitar a função Início Remoto.
- 4 Inicie um ciclo a partir do aplicativo LG SmartThinQ no seu smartphone.

#### OBSERVAÇÃO

- Uma vez ativado o modo de Início Remoto, você pode iniciar um ciclo através do seu smartphone usando o aplicativo LG SmartThinQ. Se o ciclo não for iniciado, a máquina ficará na espera do início do ciclo, até que seja desligado remotamente pelo aplicativo ou o modo de Início Remoto seja desativado.
- A porta será automaticamente fechada quando o Início Remoto for ativado.

#### Para desabilitar o Início Remoto:

Quando o Início Remoto estiver ativado, mantenha pressionado o botão **Início Remoto** por 3 segundos.

## Download de ciclo

Faça o download de ciclos novos e especiais que não estão incluídos nos ciclos básicos do aparelho.

Aparelhos que tenham sido registrados com sucesso podem fazer o download de uma variedade de ciclos especiais que são específicos para o aparelho.

Somente um ciclo, por vez, pode ser armazenado no aparelho.

Assim que o download do ciclo for completado pelo aparelho, o produto manterá o ciclo atual, até que um novo ciclo seja baixado.

## Software com código fonte aberto



Para obter o código correspondente ao software sob as licenças GPL, LGPL, MPL e outras fontes abertas contidas neste produto, por favor visite: <http://opensource.lge.com>.

Todos os termos da licença, bem como notas e observações, estão disponíveis para download com o código fonte.

A LG Electronics também poderá fornecer o código fonte em CD-ROM por um valor que cubra os custos, tais como o custo de comunicação, transporte e manipulação. A solicitação deve ser feita somente pelo e-mail [opensource@lge.com](mailto:opensource@lge.com) por um período de até 3 (três) anos após a última remessa desse produto. Esta oferta é válida para qualquer pessoa de posse dessas informações.

Este produto contém a placa LCW-003, código de Homologação ANATEL 02749-16-09946

## Smart Diagnosis™ com um smartphone

- Para aparelhos com o logótipo  ou 

Utilize esta função caso precise de um diagnóstico preciso de um centro de serviço de informação da LG Electronics quando o produto apresentar um mau funcionamento ou falhar.

Não é possível ativar o Smart Diagnosis™ se o aparelho não estiver ligado à energia. Se o aparelho não ligar, será preciso solucionar o problema sem o Smart Diagnosis™.

## Usando Smart Diagnosis™

### Smart Diagnosis™ Através do Centro de Informação ao Consumidor

Use essa função se você necessita de um diagnóstico preciso, através do centro de informação ao consumidor LG Eletronics, quando o aparelho apresentar mau funcionamento ou falhas. Use esta função somente para entrar em contato com o representante do serviço, não durante a operação normal.

- 1 Pressione o botão **Liga/Desliga** para ligar o aparelho. Não pressione nenhum outro botão nem gire o seletor de ciclos.
- 2 Quando instruído pelo call center para tal, coloque o microfone do seu telefone próximo ao botão **Liga/Desliga**.

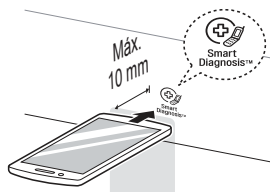

- 3 Pressione e segure o botão **Temp.** por três segundos, enquanto segura o bocal do telefone próximo ao ícone ou o botão **Liga/Desliga**.

- 4 Mantenha o telefone no local até que a transmissão de tons tenha sido finalizada. O tempo restante para a transferência de dados é exibida.
  - Para melhores resultados, não mova o telefone enquanto os tons estiverem sendo transmitidos.
  - Se o agente do call center não conseguir obter uma gravação precisa dos dados, pode ser solicitado que tente novamente.
- 5 Uma vez concluída a contagem regressiva e cessados os toques, retorne à ligação com o agente do call center, que poderá então lhe ajudar utilizando as informações transmitidas para análise.

#### OBSERVAÇÃO

- A função Smart Diagnosis™ depende da qualidade da chamada local.
- O desempenho da comunicação será melhor e será possível obter um melhor serviço se utilizar o telefone fixo.
- Se a transferência de dados da função Smart Diagnosis™ for deficiente devido à fraca qualidade da chamada, poderá não obter o melhor serviço de Smart Diagnosis™.

## ⚠ AVISO

- Desconecte a máquina de lavar roupa antes de limpar para evitar o risco de choque elétrico. A não observância deste aviso poderá resultar em lesões graves, incêndio, choque elétrico ou morte.
- Nunca utilize produtos químicos agressivos, produtos de limpeza abrasivos ou solventes para limpar a máquina de lavar roupa. Esses podem danificar o acabamento.

## Limpar a sua máquina de lavar roupa

### Cuidados após a lavagem

- Após o término do ciclo, limpe a porta e parte interna do vedante da porta para remover qualquer umidade.
- Deixe a porta aberta para secar o interior do tambor.
- Limpe o corpo da máquina de lavar roupa com um pano seco para remover qualquer umidade.

### Limpar o exterior

Um cuidado adequado da sua máquina de lavar roupa pode aumentar o tempo de vida útil da mesma.

#### Porta:

- Lave com um pano úmido a parte exterior e interior e, em seguida, seque com um pano macio.

#### Exterior:

- Limpe imediatamente qualquer vazamento.
- Limpe com um pano úmido.
- Não pressione a superfície ou a tela com objetos pontiagudos.

## Cuidados e limpeza do interior

- Utilize uma toalha ou um pano macio para limpar ao redor da abertura da porta da máquina de lavar roupa e o vidro da porta.
- Sempre remova as peças da máquina de lavar roupa assim que o ciclo estiver concluído. Deixar peças úmidas dentro da máquina pode causar enrugamento, transferência de cor e odor.
- Execute o ciclo de Limpeza do cesto uma vez por mês (ou com mais frequência, se necessário) para remover acúmulo de sabão e outros resíduos.

## Limpar o filtro de entrada de água

- Desligue o cronômetro se não for utilizar a máquina de lavar roupa durante um período de tempo específico (por exemplo, férias), especialmente se não houver ralos próximos à máquina.
- O ícone "E" será exibido no painel de controle quando a água não estiver entrando no dispensador de sabão.
- Se a água estiver muito dura ou contiver vestígios de depósito de cal, o filtro de entrada de água pode entupir. Por isso, é uma boa ideia limpá-lo ocasionalmente.

- 1 Desligue a torneira da água e desenrosque a mangueira de entrada de água.

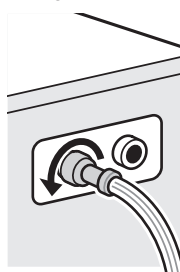

- 2 Limpe o filtro utilizando uma escova de cerdas duras.

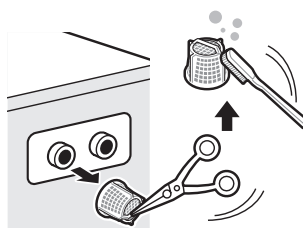

## Limpar o filtro da bomba de drenagem

- O filtro de drenagem coleta fios e pequenos objetos soltos na lavagem. Verifique regularmente se o filtro está limpo para garantir um funcionamento suave da sua máquina de lavar roupa.
- Deixe a água esfriar antes de limpar a bomba de drenagem, executar um esvaziamento de emergência ou abrir a porta em uma emergência.

**1** Abra a tampa e retire a mangueira.

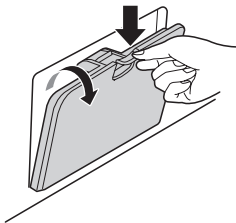

**2** Desconecte o plugue de drenagem e abra o filtro girando-o para a esquerda.



**3** Remova qualquer corpo estranho do filtro da bomba.

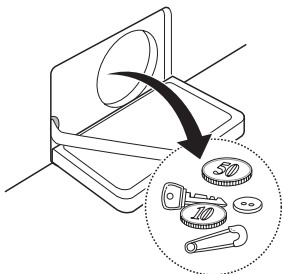

**4** Após a limpeza, gire o filtro da bomba e insira o plugue de drenagem.

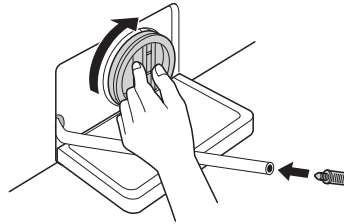

**5** Feche a tampa de cobertura.

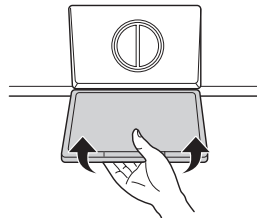

### **!** CUIDADO

- Primeiro, drene utilizando a mangueira de drenagem e, em seguida, abra o filtro da bomba para remover quaisquer fios ou objetos.
- Tenha cuidado durante a drenagem pois a água pode estar quente.

\* Água dura ou dureza da água é a propriedade relacionada com a presença de sais minerais (cálcio e magnésio). Normalmente provém de poços artesanais fontes subterrâneas e ou fontes sem tratamento. O cálcio e o magnésio impedem a ação do sabão e também podem obstruir a entrada de água no filtro.

## Limpeza do dispensador de sabão

Deixar detergente no compartimento de sabão por um longo período de tempo ou usar a máquina de lavar por um longo período de tempo pode provocar o acúmulo de resíduos no compartimento de sabão. Retire-o e limpe-o uma vez por semana.

- 1 Deslize o compartimento de sabão para retirá-lo.
- 2 Retire as tampas do compartimento de sabão e puxe o recipiente para sabão.

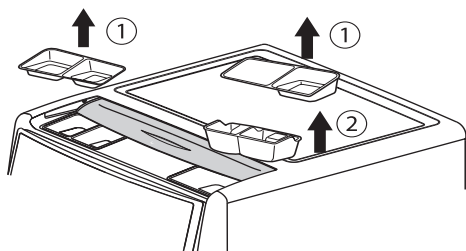

- 3 Limpe com água morna.  
- Use um pano ou escova macia para limpeza e remova qualquer resíduo.
- 4 Seque com um pano ou papel seco depois de limpar.
- 5 Coloque os recipientes de sabão e as tampas do compartimento de sabão de volta.

### AVISO

- Não jogue água dentro da máquina de lavar. Isso pode causar incêndio ou choque elétrico.

### OBSERVAÇÃO

- Use somente água quando for limpar o compartimento de sabão. Certifique-se de usar **Enxágue+Centrifugação** para enxaguar o tambor de lavagem antes de usar o ciclo de lavagem quando usar um detergente de limpeza para limpar o cesto de lavagem.

## Limpeza do Cesto

A Limpeza do cesto é um ciclo especial para limpar a parte interna da máquina de lavar roupa.

Um nível de água mais alto é utilizado neste ciclo em uma velocidade de centrifugação mais rápida. Realize este ciclo regularmente.

- 1 Remova as roupas ou peças da máquina de lavar roupa e feche a porta.
- 2 Abra a tampa do dispensador e adicione anticalcário (por ex., Calgon) no compartimento de lavagem principal.
- 3 Feche a tampa do dispensador lentamente.
- 4 Ligue a máquina e, em seguida, selecione o **Limpeza do Cesto**.  
Em seguida, "LCL" será exibido na tela.
- 5 Pressione o botão **Início/Pausa** para iniciar.
- 6 Após o ciclo terminar, deixe a porta aberta para permitir que a abertura da porta, o vedante flexível e o vidro da porta sequem.

### CUIDADO

- Se tiver crianças, tenha cuidado para não deixar a porta aberta por muito tempo.

### OBSERVAÇÃO

- Não adicione sabão aos compartimentos de sabão. Pode ser produzida espuma em excesso e vazamento da máquina de lavar roupa.

## Cuidados com congelamento durante o inverno

- Quando congelado, o produto não funciona normalmente. Certifique-se de que instala o produto em um local onde este não congele durante o inverno.
- No caso de o produto necessitar ser instalado em uma varanda ou em outra condição exterior, certifique-se de que verifica o seguinte.

## Como evitar que o produto congele

- Após a lavagem, remova por completo a água restante dentro da bomba através da abertura do plugue da mangueira utilizada para a remoção de águas residuais. Quando a água tiver sido completamente removida, feche o plugue da mangueira utilizada para remoção de águas residuais e feche a tampa de cobertura.



- Posicione a mangueira de drenagem na vertical para drenar toda a água do interior.

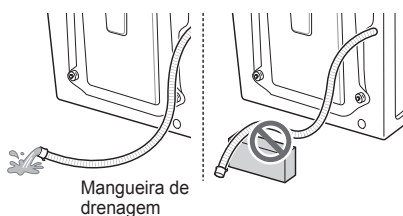

### **⚠ CUIDADO**

- Quando a mangueira de drenagem é instalada em um formato curvado, a mangueira interna pode congelar.

- Após fechar a torneira, desconecte a mangueira de entrada de água fria e remova a água enquanto segura a mangueira virada para baixo.

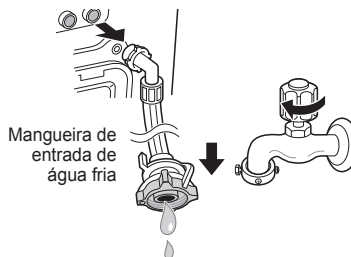

## Verificar a existência de congelamento

- Se a água não for drenada ao abrir o plugue da mangueira utilizada para remover águas residuais, verifique a unidade de drenagem.



- Ligue a fonte de alimentação, selecione Enxaguamento e Centrifugação e pressione o botão **Início/Pausa**.

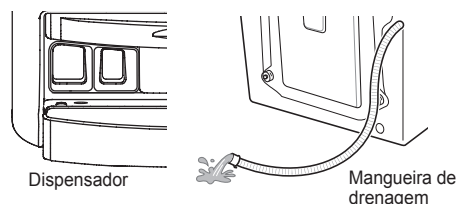

### **OBSERVAÇÃO**

- Verifique se a água está entrando no dispensador durante o enxaguamento e se a água está sendo drenada pela mangueira de drenagem durante a centrifugação.
- Quando "FF" é mostrado na janela da tela enquanto o produto está em funcionamento, verifique a unidade de fornecimento de água e a unidade de drenagem (alguns modelos não possuem uma função de alarme que indique congelamento).

## Com lidar com congelamento

- Certifique-se de que esvazia o cesto, verta água morna entre 50–60 °C na parte de borracha dentro do cesto, feche a porta e aguarde 1–2 horas.

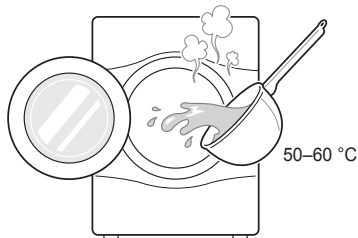

### CUIDADO

- Não utilize água fervente. Esta pode causar queimaduras ou danos ao produto.
- Abra a tampa de cobertura e o plugue da mangueira utilizada para a remoção de águas residuais para extrair a água totalmente.

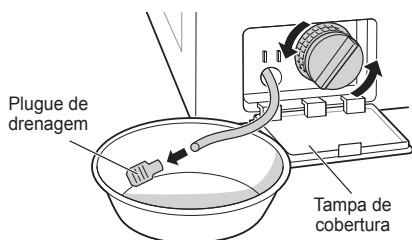

### OBSERVAÇÃO

- Quando a água não é drenada, isso significa que o gelo não derreteu completamente. Aguarde um pouco mais.

- Quando a água for removida totalmente do cesto, feche o plugue da mangueira utilizada para a remoção de águas residuais, selecione Enxaguamento e Centrifugação e, em seguida, pressione o botão **Início/Pausa**.

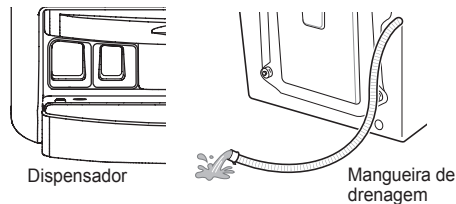

### OBSERVAÇÃO

- Verifique se a água está entrando no dispensador durante o enxaguamento e se a água está sendo drenada pela mangueira de drenagem durante a centrifugação.
- Quando ocorrem problemas de fornecimento de água, adote as seguintes medidas.
  - Desligue a torneira e descongele a torneira e as áreas de conexão da mangueira de entrada do produto utilizando um pano com água quente.
  - Retire a mangueira de entrada e mergulhe-a em água morna abaixo dos 50–60 °C.



# RESOLUÇÃO DE PROBLEMAS

- A sua máquina de lavar roupa está equipada com um sistema automático de monitoramento de erros para detectar e diagnosticar problemas em uma fase inicial. Se a sua máquina de lavar roupa não funcionar adequadamente ou não funcionar, verifique os seguintes itens antes de ligar para o centro de serviço:









## Diagnosticar problemas

Sintomas	Motivo	Solução
<b>Barulhos e ruídos</b>	<b>Objetos estranhos, tal como moedas ou alfinetes de segurança, podem estar no cesto ou na bomba.</b>	<ul style="list-style-type: none"> <li>• Pare a máquina de lavar roupa, verifique o cesto e o filtro de drenagem.</li> <li>• Se o ruído persistir após a máquina de lavar roupa ter sido reiniciada, entre em contato com o centro de serviço autorizado.</li> </ul>
<b>Som de batidas</b>	<b>Cargas de lavagem pesadas podem produzir um som de batida. Isto geralmente é normal.</b>	<ul style="list-style-type: none"> <li>• Se o som continuar, a máquina de lavar roupa provavelmente está desequilibrada. Pare e redistribua a carga de lavagem.</li> </ul>
<b>Ruído de vibração</b>	<p><b>Foram removidos todos os parafusos de transporte e o suporte do cesto?</b></p> <p><b>Os pés estão apoiados firmemente no chão?</b></p>	<ul style="list-style-type: none"> <li>• Se não tiverem sido removidos durante a instalação, consulte o guia de instalação para remover os parafusos de transporte.</li> <li>• Certifique-se de que a máquina de lavar esteja nivelada e aperte as porcas da trava na base do aparelho.</li> </ul>
<b>Vazamentos de água</b>	<p><b>As mangueiras de entrada ou a mangueira de drenagem estão soltas na torneira ou na máquina de lavar roupa.</b></p> <p><b>Os tubos de drenagem da casa estão obstruídos.</b></p>	<ul style="list-style-type: none"> <li>• Verifique e aperte as conexões da mangueira.</li> <li>• Desentupa o tubo de drenagem. Contate um encanador, se necessário.</li> </ul>
<b>Excesso de espuma</b>		<ul style="list-style-type: none"> <li>• Excesso de sabão ou utilização de um sabão inadequado pode formar espuma em excesso, o que pode causar vazamento de água.</li> </ul>
<b>A água não entra na máquina de lavar roupa ou entra muito devagar</b>	<p><b>O fornecimento de água não é adequado neste local.</b></p> <p><b>A torneira de fornecimento de água não está completamente aberta.</b></p> <p><b>A(s) mangueira(s) de entrada de água está(ão) dobrada(s).</b></p> <p><b>O filtro da(s) mangueira(s) de entrada está obstruído.</b></p>	<ul style="list-style-type: none"> <li>• Verifique outra torneira na casa.</li> <li>• Abra a torneira totalmente.</li> <li>• Estique a mangueira.</li> <li>• Verifique o filtro da mangueira de entrada.</li> </ul>
<b>A água na máquina de lavar roupa não está sendo drenada ou está sendo drenada de forma muito lenta</b>	<p><b>A mangueira de drenagem está dobrada ou obstruída.</b></p> <p><b>O filtro de drenagem está obstruído.</b></p>	<ul style="list-style-type: none"> <li>• Limpe e endireite a mangueira de drenagem.</li> <li>• Limpe o filtro de drenagem.</li> </ul>

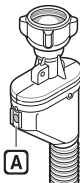
Sintomas	Motivo	Solução
A máquina de lavar roupa não liga	O cabo de energia elétrica pode não estar conectado ou a conexão pode estar solta.	<ul style="list-style-type: none"> <li>• Certifique-se de que o plugue encaixa com firmeza na tomada da parede.</li> </ul>
	O fusível da casa queimou, o interruptor disparou ou ocorreu um corte de energia.	<ul style="list-style-type: none"> <li>• Reinicie o interruptor ou substitua o fusível. Não aumente a capacidade do fusível. Se o problema for uma sobrecarga do circuito, contate um eletricista qualificado para realizar a reparação.</li> </ul>
	A torneira de fornecimento de água não está ligada.	<ul style="list-style-type: none"> <li>• Ligue a torneira de fornecimento de água.</li> </ul>
A máquina de lavar roupa não centrifuga	Verifique se a porta está bem fechada.	<ul style="list-style-type: none"> <li>• Feche a porta e pressione o botão <b>Início/Pausa</b>. Depois de pressionar o botão <b>Início/Pausa</b>, pode demorar um pouco para a máquina de lavar roupa começar a centrifugar. A porta deve estar travada antes de a centrifugação poder ser realizada. Adicione 1 ou 2 peças semelhantes para ajudar a equilibrar a carga. Reorganize a carga para permitir uma centrifugação adequada.</li> </ul>
A porta não abre		<ul style="list-style-type: none"> <li>• Por questões de segurança, depois de ligar a máquina de lavar roupa, a porta não pode ser aberta. Verifique se o ícone "Trava da porta" está aceso. Você pode abrir a porta com segurança depois de o ícone "Trava da porta" apagar.</li> </ul>
Adiar Fim do ciclo de lavagem		<ul style="list-style-type: none"> <li>• O tempo de lavagem pode variar pela quantidade de roupa, pressão da água, temperatura da água e outras condições de utilização. Se for detectado um desequilíbrio ou se o programa de remoção de espuma estiver ligado, o tempo de lavagem aumentará.</li> </ul>
Transbordamento do amaciante de roupa	O uso exagerado de amaciante pode causar transbordamento.	<ul style="list-style-type: none"> <li>• Siga as diretrizes do amaciante para assegurar a utilização da quantidade adequada. Não ultrapasse a linha de enchimento máximo.</li> </ul>
Amaciantes distribuído muito cedo		<ul style="list-style-type: none"> <li>• Feche a tampa do dispensador lentamente. Não abra a tampa durante o ciclo de lavagem.</li> </ul>
Problema de secagem	Não seca.	<ul style="list-style-type: none"> <li>• Não sobrecarregue. Verifique se a máquina de lavar roupa está drenando adequadamente para extrair água suficiente da carga. A carga de roupas é muito pequena para girar adequadamente. Adicione algumas toalhas.</li> </ul>

Sintomas	Motivo	Solução
<b>Cheiro</b>	<b>Este cheiro é causado pela borracha instalada na máquina de lavar roupa.</b>	<ul style="list-style-type: none"> <li>• É o cheiro normal a borracha nova e vai desaparecer após a máquina ser utilizada algumas vezes.</li> </ul>
	<b>Se a junta de borracha da porta e a área do vedante da porta não forem limpas regularmente, podem surgir cheiros do bolor ou substâncias estranhas.</b>	<ul style="list-style-type: none"> <li>• Certifique-se de que limpa a junta e o vedante da porta regularmente e inspecione sob o vedante da porta por artigos pequenos ao descarregar a máquina de lavar roupa.</li> </ul>
	<b>Podem surgir cheiros se forem deixadas substâncias estranhas no filtro da bomba de drenagem.</b>	<ul style="list-style-type: none"> <li>• Certifique-se de que limpa regularmente o filtro da bomba de drenagem.</li> </ul>
	<b>Podem surgir cheiros se o tubo flexível de drenagem não estiver bem instalado, causando sifonagem (água a fluir para trás no interior da máquina de lavar roupa).</b>	<ul style="list-style-type: none"> <li>• Ao instalar o tubo flexível de drenagem, certifique-se de que não fica dobrado ou obstruído.</li> </ul>
	<b>Ao utilizar a função de secagem, podem surgir cheiros de algodão e outra matéria da roupa que adere à resistência. (Apenas modelo de máquina de secar roupa)</b>	<ul style="list-style-type: none"> <li>• Isto não é uma avaria.</li> </ul>
	<b>Pode surgir um cheiro particular da secagem de roupa molhada com ar quente. (Apenas modelo de máquina de secar roupa)</b>	<ul style="list-style-type: none"> <li>• O cheiro vai desaparecer após um curto período de tempo.</li> </ul>
<b>Seu aparelho e smartphone não estão conectados à rede Wi-Fi.</b>	<b>A senha, para o acesso ao Wi-Fi que você está tentando se conectar, está incorreta.</b>	<ul style="list-style-type: none"> <li>• Encontre a rede Wi-Fi conectada ao seu smartphone e a remova, em seguida, registre o seu aparelho na LG SmartThinQ.</li> </ul>
	<b>Os dados móveis de seu smartphone estão ativados.</b>	<ul style="list-style-type: none"> <li>• Desligue os <b>Dados móveis</b> de seu smartphone e registre o aparelho usando a rede Wi-Fi.</li> </ul>
	<b>O nome da rede sem fio (SSID) está configurado incorretamente.</b>	<ul style="list-style-type: none"> <li>• O nome da rede sem fio (SSID) deve ser uma combinação de números e letras inglês. (Não use caracteres especiais)</li> </ul>
	<b>A frequência do roteador não é de 2,4 GHz.</b>	<ul style="list-style-type: none"> <li>• Apenas roteadores com frequência de 2,4 GHz são suportados. Configure o roteador sem fio para 2,4 GHz e conecte o aparelho ao roteador sem fio. Para certificar-se da frequência do roteador, verifique com seu provedor de Internet ou o fabricante do roteador.</li> </ul>
	<b>A distância entre o aparelho e o roteador está muito distante.</b>	<ul style="list-style-type: none"> <li>• Se a distância entre o aparelho e o roteador for longe demais, o sinal pode estar fraco e a conexão pode não estar configurada corretamente. Mova o local do roteador para mais perto do aparelho.</li> </ul>

## Mensagens de erro

Sintomas	Motivo	Solução
 	<p>O fornecimento de água não é adequado no local.</p> <p>As torneiras de fornecimento de água não estão completamente abertas.</p> <p>A(s) mangueira(s) de entrada de água está(ão) dobrada(s).</p> <p>O filtro da(s) mangueira(s) de entrada está obstruído.</p> <p>Se vazar água da mangueira de entrada, o indicador "A" ficará vermelho.</p>  <p>• Pode variar dependendo do modelo.</p>	<ul style="list-style-type: none"> <li>• Verifique outra torneira na casa.</li> <li>• Abra a torneira totalmente.</li> <li>• Estique a(s) mangueira(s).</li> <li>• Verifique o filtro da mangueira de entrada.</li> </ul>
 	<p>A mangueira de drenagem está dobrada ou obstruída.</p> <p>O filtro de drenagem está obstruído.</p>	<ul style="list-style-type: none"> <li>• Limpe e endireite a mangueira de drenagem.</li> <li>• Limpe o filtro de drenagem.</li> </ul>
 	<p>A carga é muito pequena.</p> <p>A carga está desequilibrada.</p> <p>O aparelho tem um sistema de detecção e correção de equilíbrio. Se forem carregados artigos pesados individuais (por exemplo: tapete de banho, roupão de banho, etc.), este sistema pode parar de centrifugar ou mesmo interromper o ciclo de centrifugação totalmente.</p> <p>Se a roupa ainda estiver muito molhada no final do ciclo, adicione pequenos artigos para lavar, a fim de equilibrar a carga, e repita o ciclo de centrifugação.</p>	<ul style="list-style-type: none"> <li>• Adicione 1 ou 2 peças semelhantes para ajudar a equilibrar a carga.</li> <li>• Adicione 1 ou 2 peças semelhantes para ajudar a equilibrar a carga.</li> <li>• Reorganize a carga para permitir uma centrifugação adequada.</li> <li>• Reorganize a carga para permitir uma centrifugação adequada.</li> </ul>
 	<p>A porta não está bem fechada.</p>	<ul style="list-style-type: none"> <li>• Feche completamente a porta.</li> </ul> <p>Se "dE, dE1, dE2" não for liberado, entre em contato com o centro de serviço.</p>

Sintomas		Motivo	Solução
<b>tE</b>	<b>tE</b>		<ul style="list-style-type: none"> <li>Desconecte o plugue de energia e entre em contato com o centro de serviço.</li> </ul>
<b>FE</b>	<b>FE</b>	Transbordamento de água devido a uma válvula de água defeituosa.	<ul style="list-style-type: none"> <li>Feche a torneira.</li> <li>Desconecte o plugue de energia.</li> <li>Entre em contato com o centro de serviço.</li> </ul>
<b>PE</b>	<b>PE</b>	Sensor de nível de água com defeito.	<ul style="list-style-type: none"> <li>Feche a torneira.</li> <li>Desconecte o plugue de energia.</li> <li>Entre em contato com o centro de serviço.</li> </ul>
<b>LE</b>	<b>LE</b>	Sobrecarga no motor.	<ul style="list-style-type: none"> <li>Interrompa o funcionamento da máquina de lavar roupa durante 30 minutos para permitir que o motor esfrie e, em seguida, reinicia o ciclo.</li> </ul>
<b>AE</b>	<b>AE</b>	Vazamentos de água.	<ul style="list-style-type: none"> <li>Entre em contato com o centro de serviço.</li> </ul>
<b>PF</b>	<b>PF</b>	A máquina de lavar sofreu uma falha de energia.	<ul style="list-style-type: none"> <li>Reinicie o ciclo.</li> </ul>
<b>dHE</b>	<b>dHE</b>	Verifique o fornecimento de água.	<ul style="list-style-type: none"> <li>Ligue a torneira. Se "dHE" não for liberado, desconecte o plugue de energia e entre em contato com o centro de serviço.</li> </ul>
<b>FF</b>	<b>FF</b>	A mangueira de entrada/saída ou a bomba de drenagem estão congeladas?	<ul style="list-style-type: none"> <li>Abasteça o cesto com água morna e descongele a mangueira de saída e a bomba de drenagem. Aplique uma toalha molhada com água morna à mangueira de entrada.</li> </ul>
<b>Sud</b>	<b>Sud</b>	Se a máquina de lavar roupa detecta excesso de espuma, ela exibirá este código de erro e adiciona um ciclo de redução de espuma. Isso adiciona aproximadamente duas horas ao tempo do ciclo. Se for detectado excesso de espuma durante a centrifugação, a máquina de lavar para, prevenindo um vazamento.	<ul style="list-style-type: none"> <li>Não adicione mais do que a quantidade de detergente recomendada pelo fabricante.</li> </ul>
<b>LOE</b>	<b>LOE</b>	Você tem problemas lavando ou secando suas roupas?	<ul style="list-style-type: none"> <li>Quando a tampa do dispensador de sabão estiver aberta, a lavagem ou a secagem permanece desabilitada. Feche bem a tampa do dispensador de sabão.</li> </ul>
	<b>PS</b>	Tensão de alimentação não está correta.	<ul style="list-style-type: none"> <li>Tensão de alimentação e tensão nominal não são compatíveis.</li> </ul>

SAC - Serviço de Atendimento ao Consumidor

4004 5400 Capitais e Regiões Metropolitanas

\*0800 707 5454 Demais Localidades



\*Somente chamadas originadas de telefone fixo

# GARANTIA

Esta garantia limitada não cobre:

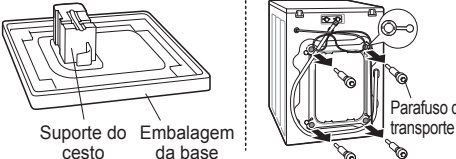
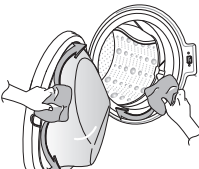
- Viagens de serviço para entregar, coletar, instalar ou reparar o produto; instrução para o cliente sobre o funcionamento do produto; reparação ou substituição de fusíveis ou correção de fiação ou encanamento ou correção de reparações/instalações não autorizadas.
- Falha do produto durante falhas de energia e interrupções ou fornecimento elétrico inadequado.
- Danos causados por canos de água quebrados ou com vazamentos, canos de água congelados, linhas de drenagem obstruídas, fornecimento de água inadequado ou interrompido ou fornecimento de ar inadequado.
- Danos resultantes do funcionamento do Produto em uma atmosfera corrosiva ou contrária às instruções descritas no Manual do usuário do produto.
- Danos no Produto causados por acidentes, animais nocivos, relâmpagos, vento, fogo, inundações ou ações de força maior.
- Danos ou falhas causados por modificações ou alterações não autorizadas, foi utilizado para algo que não a sua finalidade ou devido a um vazamento de água onde o produto não foi instalado corretamente.
- Danos ou falhas causados por corrente elétrica, tensão ou códigos de canalização incorretos, utilização industrial ou comercial ou utilização de acessórios, componentes ou produtos de limpeza consumíveis não aprovados pela LG.
- Danos causados pelo transporte e manuseio, incluindo arranhões, entalhes, lascas e/ou outro dano ao acabamento do seu produto, a menos que tal dano seja resultado de defeito nos materiais ou mão de obra.
- Dano ou peças em falta em qualquer produto de demonstração, caixa aberta, com desconto ou remodelado.
- Produtos com números de série originais que tenham sido removidos, alterados ou que não possam ser facilmente determinados. O modelo e o número de série do modelo, conjuntamente com o recibo de compra original, são necessários para a validação da garantia.
- Aumento dos custos e despesas adicionais dos serviços públicos.
- Reparações quando o Produto é utilizado de outra forma que não o uso doméstico normal e comum ou contrário às instruções descritas no manual do proprietário do produto.
- Custos associados à remoção do produto de sua casa para reparação.
- A remoção e reinstalação do Produto caso este esteja em um local inacessível ou não estiver instalado de acordo com as instruções de instalação publicadas, incluindo os manuais de instalação e do proprietário da LG.
- Danos resultantes de utilização indevida, abuso, instalação, reparação ou manutenção inadequadas. Reparação inadequada inclui a utilização de peças não aprovadas ou especificadas pela LG.

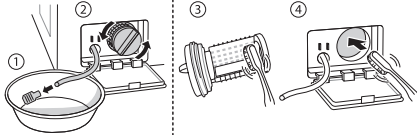
<p>Vibração ou ruído estranhos causados pela não remoção dos parafusos de transporte ou do suporte do cesto.</p>		<p>Remova os parafusos de transporte e o suporte do cesto.</p>
<p>Vazamento causado por sujeira (cabelo, fios) no vedante e na porta de vidro.</p>		<p>Limpe o vedante e a porta de vidro.</p>

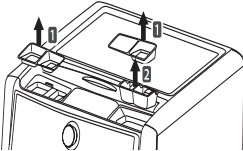
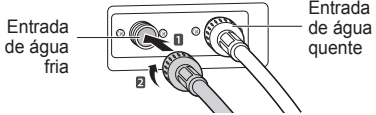
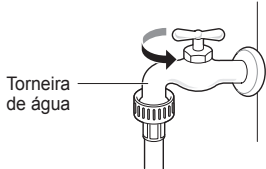
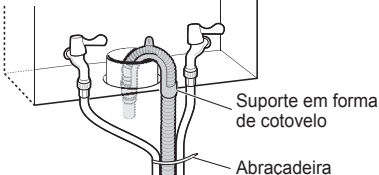
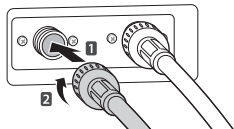
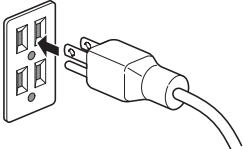
<p>Impossibilidade de drenagem causada por entupimento do filtro da bomba.</p>	<p>➔</p>		<p>Limpe o filtro da bomba.</p>
<p>A água não está fluindo porque os filtros da válvula de entrada de água estão entupidos ou as mangueiras de entrada de água estão dobradas.</p>	<p>➔</p>	 <p>Filtro de entrada</p>	<p>Limpe o filtro da válvula ou reinstale as mangueiras de entrada de água.</p>
<p>A água não está fluindo devido à utilização excessiva de sabão.</p>	<p>➔</p>	 <p>Dispensador</p>	<p>Limpe o dispensador de sabão.</p>
<p>As roupas estão quentes ou mornas depois da lavagem porque as mangueiras de entrada foram instaladas ao contrário.</p>	<p>➔</p>	 <p>Entrada de água fria</p> <p>Entrada de água quente</p>	<p>Reinstale as mangueiras de entrada.</p>
<p>A água não é fornecida porque a torneira não está aberta.</p>	<p>➔</p>	 <p>Torneira de água</p>	<p>Abra a torneira de água.</p>
<p>Vazamento causado por instalação inadequada da mangueira de drenagem ou mangueira de drenagem obstruída.</p>	<p>➔</p>	 <p>Suporte em forma de cotovelo</p> <p>Abraçadeira</p>	<p>Reinstale a mangueira de drenagem.</p>
<p>Vazamento causado por instalação inadequada da mangueira de entrada de água ou utilização de mangueiras de entrada de outra marca.</p>	<p>➔</p>		<p>Reinstale a mangueira de entrada.</p>
<p>Problema de falta de energia causado por conexão solta do cabo de energia elétrica ou problema na tomada.</p>	<p>➔</p>		<p>Reconecte o cabo de energia elétrica ou troque a tomada.</p>

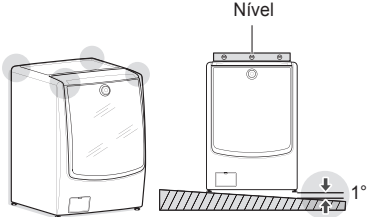
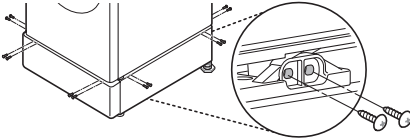
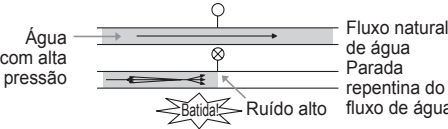
<p>Viagens de serviço para entregar, coletar, instalar o produto ou para instruções sobre a utilização do produto. Remoção e reinstalação do Produto.</p>	<p>➔</p>		<p>A garantia cobre somente defeitos de fabricação. Serviços resultantes de instalação inadequada não são cobertos.</p>
<p>Se todos os parafusos não estiverem instalados adequadamente, pode haver vibração excessiva (somente modelo Pedestal).</p>	<p>➔</p>		<p>Instale 4 parafusos em cada canto (total 16EA).</p>
<p>Barulho de martelamento (batidas) enquanto a máquina de lavar roupa enche com água.</p>	<p>➔</p>		<p>Ajuste a pressão da água girando a válvula de água ou a torneira de água da casa.</p>

### OBSERVAÇÃO

- Verifique a capacidade de secagem do seu produto. Para tornar a ação de passar a roupa mais fácil e também evitar a formação de rugas, a secagem é feita até o ponto considerado ideal. Dependendo da temperatura ambiente, poderá haver a sensação de humidade. Não se preocupe: a roupa está seca e no ponto ideal para passar.

## Certificado de Garantia

A LG Electronics do Brasil Ltda através da sua rede de Serviços Autorizados, garante ao usuário deste produto os serviços de Assistência Técnica para substituição de partes e componentes, bem como a mão de obra necessária para reparos de eventuais defeitos, devidamente comprovados como sendo de fabricação, pelo período total de **01 (um) ano** incluindo o período de garantia legal de 90 (noventa) dias, contados a partir da emissão da nota fiscal de compra ou outro documento que comprove a data da entrega efetiva do produto ao consumidor, desde que o mesmo tenha sido instalado conforme orientações descritas neste manual. A garantia do produto é válida em todo território nacional.

### Condições

Para validar a garantia é necessário apresentar a um de nossos serviços autorizados somente a nota fiscal de compra do produto ou outro documento que comprove a entrega efetiva do produto ao consumidor.

A Empresa se compromete a reparar ou substituir partes e peças com defeito devidamente comprovado como de fabricação, sem custos para o consumidor durante o período de validade da Garantia do presente certificado.

As peças de reposição e acessórios do produto podem ser adquiridas na Assistência Técnica Autorizada LG.

O prazo de conserto do produto em nenhum caso será superior a 30 (trinta) dias, contados a partir da data de recepção do produto no Serviço Autorizado da LG.

### Condições não cobertas pela garantia:

- Se o produto não for utilizado em conformidade com as instruções do manual do usuário.
- Se não for observada as advertências contidas no manual do usuário.
- Visita do serviço autorizado à residência para fornecer instruções de como utilizar o produto.
- Se o produto está conectado em qualquer outra voltagem diferente da mostrada na placa de classificação.
- Se a falha é causada por acidente, negligência, uso incorreto ou motivo de força maior.
- Se o produto apresentar falha decorrente de culpa exclusiva do consumidor, seja pelo mau uso ou em desacordo com o manual usuário.
- Se a falha é causada por animais nocivos, por exemplo, ratos ou baratas, etc.
- Ruídos ou vibrações que são consideradas normais, por exemplo, o som do escoamento de água, som do escoamento e vazamento de água pela mangueira de entrada de água.
- Reparo da instalação realizada por terceiro não autorizado, ou danos causados por instalação incorreta do produto, tais como, nivelamento do produto, ajuste do escoamento e vazamento de água pela mangueira de entrada, sempre que a referida instalação for realizada por terceiros não autorizados.
- Manutenção normal: Limpeza de dispenser, filtro da válvula de entrada, filtro de dreno, borracha da porta e cesto, pela função: limpeza do cesto.
- Remoção de objetos e ou substâncias estranhas dentro da máquina, incluindo a bomba e filtro da mangueira de entrada, por exemplo: detritos, pregos, fios trançados, botões aro de sutiã, cliques, pen drives, etc.
- Ajustar disjuntor, substituir fusíveis, corrigir fiação (tomada) e tubulação hidráulica.

S/Nº Produto: \_\_\_\_\_ Modelo: \_\_\_\_\_

Cidade: \_\_\_\_\_ Estado: \_\_\_\_\_ Data de entrega: \_\_\_\_\_



**LG Electronics do Brasil Ltda**  
**AV. Dom Pedro I, W7777- Área**  
**Industrial do Piracangáguas II**  
**Taubaté - SP - CEP 12091-000**  
**CNPJ 01.166.372/0001-55**  
**Indústria Brasileira**

Para sua conveniência utilize o telefone de atendimento ao consumidor:  
Central de Atendimento ao Consumidor  
4004 5400 (Capitais e Regiões Metropolitanas)  
0800-707-5454 (Demais Localidades)  
Somente chamadas originadas de telefone fixo.  
[www.lg.com/br/suporte](http://www.lg.com/br/suporte)







# Certificado de Garantia

Gracias a confiança depositada em nossos produtos, a LG, líder em tecnologia e design, assegura a seus consumidores 10 anos de garantia no motor da lavadora.

Com o presente certificado, a garantia pode ser utilizada em qualquer serviço técnico autorizado LG, em caso de problemas com o motor Direct Drive, durante um período de 10 anos, a contar da data da Nota Fiscal.

## Dados do Produto

Modelo	Número de Série (*)	Data da Nota Fiscal
Cidade	Loja onde foi adquirido	Número da Nota Fiscal

## Dados do Consumidor

Nome	Endereço	Telefone
------	----------	----------

- Essa garantia é válida a partir da data de emissão da Nota Fiscal. Guardar em local seguro junto à Nota Fiscal do produto (data da Nota Fiscal deve ser posterior à 23/08/2006)
- A garantia total LG é de um ano e encontra-se no Certificado de Garantia do Produto
- \* O número de série do produto encontra-se em etiqueta com código de barras localizada na lateral esquerda do produto, conforme exemplo a seguir : S/No 503SPCF00001



SAC  
serviço de atendimento  
ao consumidor  
4004 5400 Capitais e Regiões  
Metropolitanas  
\* 0800 707 5454 Demais  
Localidades  
\* Somente chamadas originadas de telefone fixo  
WWW.LG.COM/BR/SUORTE



**Nota**

**Nota**

**Nota**

**Nota**

**Nota**

**Nota**

**Nota**

**Nota**

**Nota**



**SAC** serviço de atendimento  
ao consumidor  
**4004 5400** Capitais e Regiões  
Metropolitanas  
**\* 0800 707 5454** Demais  
Localidades  
\* Somente chamadas originadas de telefone fixo  
**WWW.LG.COM/BR/SUPORTE**

**EM CASO DE DÚVIDA, CONSULTE NOSSO SAC**