



MANUAL DE USUARIO

# LG UltraGear™ Gaming Monitor

(MONITOR LED\*)

\* Los monitores LED de LG son monitores LCD con iluminación posterior LED.

Antes de utilizar el equipo, lea este manual con atención y consérvelo para consultarlo cuando lo necesite.

27GN800

27GN800P

[www.lg.com](http://www.lg.com)

Copyright © 2019 LG Electronics Inc. Reservados todos los derechos.

# CONTENIDO

## LICENCIA .....3

## INFORMACIÓN DEL AVISO DE SOFTWARE DE CÓDIGO ABIERTO .....4

## MONTAJE Y PREPARACIÓN .....4

- Software y controladores compatibles..... 5
- Descripción de botones y productos..... 5
  - Cómo utilizar el botón joystick
- Transporte y elevación del monitor..... 6
  - Instalación encima de una mesa
  - Ajuste del ángulo
  - Cómo mantener los cables recogidos
  - Uso del cable de anclaje Kensington
  - Instalación de la placa de montaje en pared
  - Instalación en una pared

## USO DEL MONITOR..... 13

- Conexión a un PC ..... 14
  - Conexión HDMI
  - Conexión DisplayPort
- Conexión a dispositivos AV ..... 15
  - Conexión HDMI
- Conexión de periféricos..... 15
  - Conexión de auriculares
- Actualización del Software vía USB ..... 16

## CONFIGURACIÓN DE USUARIO..... 17

- Activación del menú principal ..... 17
  - Opciones del menú principal
- Configuración de usuario..... 19
  - Configuración de menú

## SOLUCIÓN DE PROBLEMAS .... 30

## ESPECIFICACIONES DEL PRODUCTO ..... 33

- Modo admitido de fábrica..... 35
- HDMI Timing (Video)..... 36
- LED de alimentación ..... 37

# LICENCIA

Cada modelo tiene licencias diferentes. Para obtener más información acerca de las licencias, visite [www.lg.com](http://www.lg.com).



Los términos HDMI y HDMI High-Definition Multimedia Interface, y el Logotipo HDMI son marcas comerciales o marcas registradas de HDMI Licensing Administrator, Inc. en los Estados Unidos y en otros países.

## INFORMACIÓN DEL AVISO DE SOFTWARE DE CÓDIGO ABIERTO

Para obtener el código fuente correspondiente GPL, LGPL, MPL y otras licencias de código abierto que contiene este producto, visite <http://opensource.lge.com>.

Además del código fuente, podrá descargar las condiciones de las licencias, exención de responsabilidad de la garantía y avisos de copyright.

LG Electronics también le proporcionará código abierto en CD-ROM por un importe que cubre los gastos de su distribución (como el soporte, el envío y la manipulación) previa solicitud por correo electrónico a [opensource@lge.com](mailto:opensource@lge.com).

Esta oferta es válida durante un periodo de tres años a partir del último envío de este producto. Esta oferta es válida para cualquier persona que reciba esta información.

## MONTAJE Y PREPARACIÓN

### PRECAUCIÓN

- Use siempre componentes originales para garantizar su seguridad y un rendimiento óptimo del producto.
- La garantía del producto no cubre los daños o lesiones causados por el uso de elementos falsificados.
- Se recomienda utilizar los componentes suministrados.
- Si utiliza cables genéricos que no estén certificados por LG, es posible que no vea la pantalla o que la imagen tenga ruido.
- Las ilustraciones de este documento representan los procedimientos más habituales, por lo que podrían diferir del producto real.

- No aplique sustancias extrañas (aceites, lubricantes, etc.) en las piezas con tornillos al montar el producto. (Si lo hace, puede dañar el producto.)
- Si los tornillos se aprietan demasiado fuerte, el monitor podría sufrir daños. La garantía del producto no cubre los daños causados por este motivo.
- No transporte el monitor boca abajo sujetándolo únicamente por la base. El monitor podría separarse del soporte, caer y provocar lesiones personales.
- Cuando levante o mueva el monitor, no toque la pantalla. Si se ejerce fuerza en la pantalla, podría dañarse.
- Para el patrón de aspecto ondulado, a diferencia del método habitual de revestimiento, se aplica un material brillante añadido a la materia prima. Sin el aspecto de pelado, tiene buena durabilidad. Por favor, úselo con seguridad, ya que el producto se puede usar sin ningún problema.

### NOTA

- Los componentes pueden tener un aspecto distinto al de los que se muestran en este manual.
- Toda la información y las especificaciones del producto que se detallan en este manual pueden modificarse sin previo aviso con el fin de mejorar el rendimiento del producto.
- Para adquirir accesorios opcionales, diríjase a una tienda de electrónica o a un sitio de compra en línea. También puede ponerse en contacto con el distribuidor donde haya adquirido el producto.
- El cable de alimentación suministrado puede variar en función de la región.

## Software y controladores compatibles

Puedes descargarte e instalar la versión más reciente desde la página web LGE ([www.lg.com](http://www.lg.com)).

Software y controladores	Prioridad de instalación
Controlador del monitor	Recomendado
OnScreen Control	Recomendado

## Descripción de botones y productos

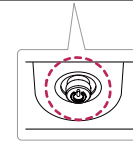







**Botón Joystick**

## Cómo utilizar el botón joystick

Puede controlar fácilmente las funciones del monitor pulsando el botón joystick moviéndolo a la izquierda o la derecha con el dedo.

### Funciones básicas

		<b>Monitor encendido</b>	Pulse el botón joystick una vez con el dedo para encender el monitor.
		<b>Monitor apagado</b>	Mantenga pulsado el botón joystick una vez con el dedo para apagar el monitor.
		<b>Control de volumen</b>	Puede controlar el volumen moviendo el botón joystick a la izquierda o la derecha.
		<b>Control de brillo de la pantalla</b>	Para controlar el brillo de la pantalla, mueva el botón de la palanca hacia arriba o abajo.

### ! NOTA

- El botón joystick se encuentra en la parte inferior del monitor.

## Transporte y elevación del monitor

Antes de levantar o mover el monitor, siga estas instrucciones para evitar rayar o dañar el monitor, y transportarlo de manera segura, independientemente del tamaño y forma que tenga.

- Se recomienda colocar el monitor en su caja o envolverlo con el material de embalaje original antes de intentar moverlo.
- Antes de levantar o mover el monitor, desenchufe el cable de alimentación y los demás cables.
- Sujete con firmeza la parte inferior y el lateral del marco del monitor. No lo sostenga por el panel.

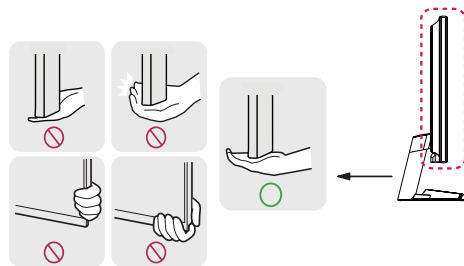

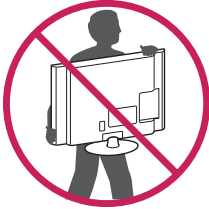

- Al sostener el monitor, la pantalla debería orientarse hacia el lado contrario al que se encuentra usted para evitar rayarla.
- Al transportar el monitor, no lo exponga a sacudidas ni a una vibración excesiva.
- Al transportar el monitor, manténgalo en vertical, nunca lo gire hacia uno de sus lados ni lo incline lateralmente.

### PRECAUCIÓN

- En la medida de lo posible, procure no tocar la pantalla del monitor.
  - Podría dañar la pantalla o algunos de los píxeles empleados para crear las imágenes.



- Si utiliza el panel del monitor sin la base del soporte, su botón joystick podría provocar que el monitor se vuelva inestable y caiga, lo que podría producir lesiones a personas o daños en el monitor. Además, esto podría causar un mal funcionamiento del botón joystick.

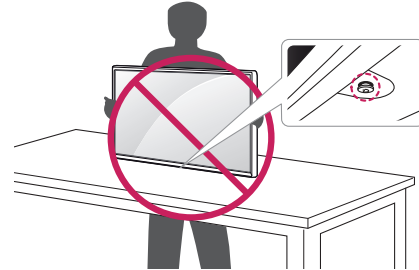

## Instalación encima de una mesa

- Levante el monitor y colóquelo encima de una mesa en posición vertical. Instálelo a una distancia mínima de 100 mm de la pared para permitir una ventilación adecuada.

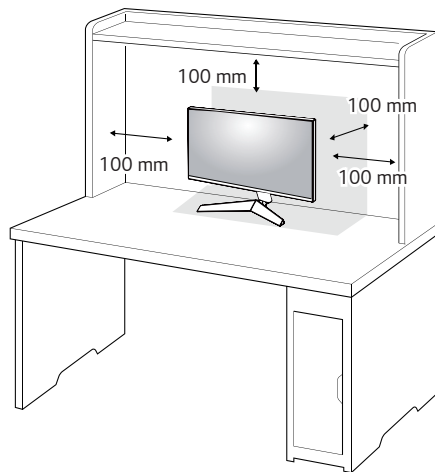

## PRECAUCIÓN

- Desenchufe el cable de alimentación antes de mover o instalar el monitor. Existe riesgo de descarga eléctrica.
- Asegúrese de utilizar el cable de alimentación que se incluye con el producto y conéctelo a una toma de pared con conexión a tierra.
- Si necesita otro cable de alimentación, póngase en contacto con el distribuidor local o con la tienda minorista más cercana.

## Ajuste del ángulo

- 1 Coloque el monitor montado sobre la base del soporte en posición vertical.
  - 2 Ajuste el ángulo de la pantalla.
- El ángulo de la pantalla se puede ajustar hacia delante y atrás entre  $-5^\circ$  y  $15^\circ$  para que la visualización sea más cómoda.

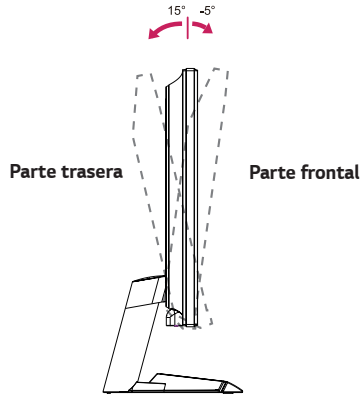

## ! ADVERTENCIA

- Para evitar que se produzcan lesiones en los dedos al ajustar la pantalla, no sujete la parte inferior del marco del monitor como se muestra a continuación.

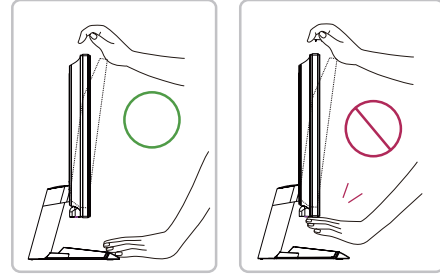

- Tenga cuidado de no tocar ni presionar el área de la pantalla al ajustar el ángulo del monitor.

## Cómo mantener los cables recogidos

Organice los cables utilizando el organizador de cables como se indica en la ilustración.

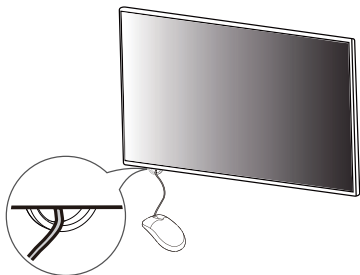

## Uso del cable de anclaje Kensington

El conector del sistema de seguridad Kensington está situado en la parte inferior del monitor.

Para obtener más información sobre su instalación y uso, consulte el manual del usuario del cable de anclaje Kensington, o visite el sitio web <http://www.kensington.com>.

Fije el monitor a una mesa con el cable del sistema de seguridad Kensington.

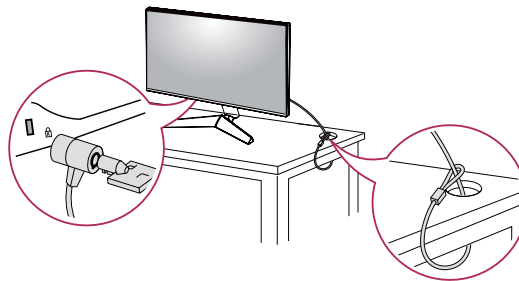

### ! NOTA

- El sistema de seguridad Kensington es opcional. Puede obtener accesorios opcionales en la mayoría de tiendas de electrónica.

## Instalación de la placa de montaje en pared

Este monitor cumple las especificaciones de la placa de montaje en pared y de otros dispositivos compatibles.

- 1 Coloque la pantalla hacia abajo. Para proteger el panel del monitor (pantalla), cubra la superficie con un paño suave o la almohadilla protectora incluida en el paquete del producto.
- 2 Quite los cuatro tornillos apretados en la parte posterior del monitor.
- 3 Coloque la placa de montaje en pared sobre el monitor y alinéela con los orificios para tornillos.
- 4 Apriete los cuatro tornillos con un destornillador para fijar la placa al monitor.

### ! NOTA

- La placa de montaje en pared se vende por separado.
- Para obtener más información sobre su instalación, consulte la guía de instalación de la placa de montaje en pared.
- Tenga cuidado de no ejercer demasiada fuerza al montar la placa de montaje en pared, ya que podría dañarse la pantalla.

## Instalación en una pared

Instale el monitor a una distancia mínima de 100 mm de la pared y deje unos 100 mm de espacio en cada lado del monitor para permitir una ventilación adecuada. Puede obtener instrucciones de instalación detalladas en cualquier tienda minorista. Asimismo, consulte el manual para obtener información sobre cómo montar e instalar un soporte de montaje en pared con inclinación.

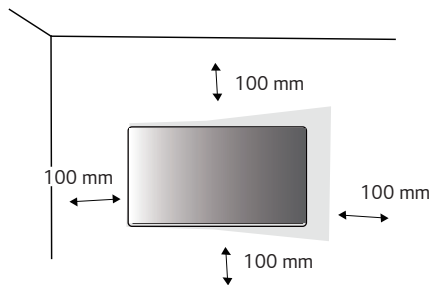

Si instala el monitor en una pared, fije un soporte de montaje en pared (opcional) en la parte trasera del monitor.

Asegúrese de que el soporte de montaje en pared esté bien fijado al monitor y a la pared.

- 1 Si utiliza tornillos con una longitud superior a la estándar, podría dañarse el interior del producto.
- 2 Si se usan tornillos que no cumplan el estándar VESA, el monitor podría sufrir daños o caerse. LG Electronics no se hace responsable de ningún accidente provocado por no haber usado tornillos estándar.

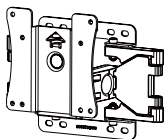
<b>Montaje en pared (mm)</b>	100 x 100
<b>Tornillo estándar</b>	M4 x L10
<b>Número de tornillos</b>	4
<b>Placa de montaje en pared (opcional)</b>	LSW 149 

### ! NOTA

- Utilice los tornillos especificados por el estándar VESA.
- El kit de montaje en pared incluye una guía de instalación y todas las piezas necesarias.
- El soporte de montaje en pared es opcional. Puede solicitar accesorios opcionales a su distribuidor local.
- La longitud de los tornillos puede variar en función del soporte de montaje en pared. Asegúrese de emplear la longitud adecuada.
- Para obtener más información, consulte el manual del usuario del soporte de montaje en pared.

### ! PRECAUCIÓN

- Desenchufe el cable de alimentación antes de mover o instalar el monitor para evitar que se produzcan descargas eléctricas.
- Si el monitor se instala en el techo o en una pared inclinada, puede caerse y provocar lesiones. Utilice un soporte de montaje en pared autorizado por LG y póngase en contacto con el distribuidor local o con personal cualificado.
- Si los tornillos se aprietan demasiado fuerte, el monitor podría sufrir daños. La garantía del producto no cubre los daños causados por este motivo.

- Utilice el soporte de montaje en pared y los tornillos conformes al estándar VESA. La garantía del producto no cubre los daños causados por el uso o uso indebido de componentes inadecuados.
- Cuando se mida desde la parte posterior del monitor, la longitud de cada uno de los tornillos instalados debe ser de 8 mm o menos.

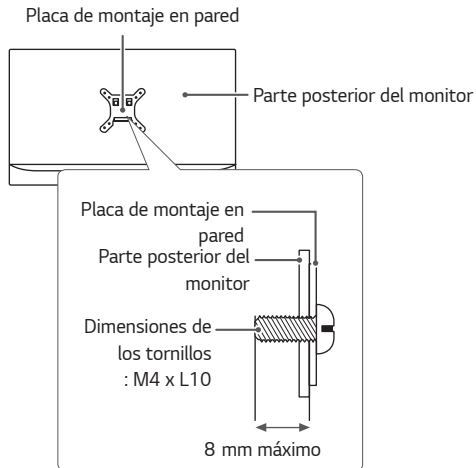

## USO DEL MONITOR

- Las ilustraciones de este manual pueden variar con respecto al producto real. Pulse el Botón Joystick, vaya a **Menu** → **Entrada** y, a continuación, seleccione la opción de entrada.



### PRECAUCIÓN

- No presione la pantalla durante mucho tiempo. La imagen se podría distorsionar.
- No visualice una imagen fija en la pantalla durante mucho tiempo. La imagen podría quedar impresa. Utilice un salvapantallas si es posible.



### NOTA

- Para conectar el cable de alimentación a la toma, utilice una regleta (de 3 tomas) con conexión a tierra o una toma de pared con conexión a tierra.
- Es posible que el monitor parpadee cuando se encienda en un lugar a baja temperatura. Esto es normal.
- Es posible que a veces aparezcan puntos rojos, verdes o azules en la pantalla. Esto es normal.

## Conexión a un PC

- Este monitor admite la función Plug and Play\*.
- \* Plug and Play: función que permite conectar un dispositivo al ordenador sin tener que reconfigurar nada ni instalar ningún controlador manualmente.

## Conexión HDMI

Transmite las señales de audio y vídeo digitales de un PC al monitor.



### PRECAUCIÓN

- El uso de un cable de DVI a HDMI / DP (DisplayPort) a HDMI puede causar problemas de compatibilidad.
- Utilice un cable certificado con el logotipo HDMI. Si no utiliza un cable HDMI certificado, es posible que la pantalla no se muestre o que se produzca un error de conexión.
- Tipos de cable HDMI recomendados
  - Cable HDMI®/TM de alta velocidad
  - Cable HDMI®/TM de alta velocidad con Ethernet

## Conexión DisplayPort

Transmite las señales de audio y vídeo digitales de un PC al monitor.



### NOTA

- Puede que no haya salida de vídeo o audio en función de la versión de DP (DisplayPort) del PC.
- Si está utilizando una tarjeta gráfica de salida Mini DisplayPort, utilice un cable de Mini DP a DP (Mini DisplayPort a DisplayPort) o un adaptador que sea compatible con DisplayPort 1.4. (Se vende por separado)

## Conexión a dispositivos AV

### Conexión HDMI

La conexión HDMI transmite señales de audio y vídeo digitales desde el dispositivo AV al monitor.

#### ! NOTA

- El uso de un cable de DVI a HDMI / DP (DisplayPort) a HDMI puede causar problemas de compatibilidad.
- Utilice un cable certificado con el logotipo HDMI. Si no utiliza un cable HDMI certificado, es posible que la pantalla no se muestre o que se produzca un error de conexión.
- Tipos de cable HDMI recomendados
  - Cable HDMI<sup>®/TM</sup> de alta velocidad
  - Cable HDMI<sup>®/TM</sup> de alta velocidad con Ethernet

## Conexión de periféricos

### Conexión de auriculares

Conecte periféricos al monitor a través de la toma de auriculares.

#### ! NOTA

- Los dispositivos periféricos se venden por separado.
- Si utiliza auriculares con clavija en ángulo, pueden surgir problemas a la hora de conectar otro dispositivo externo al monitor. Por lo tanto, se recomienda el uso de auriculares con clavija recta.



En ángulo

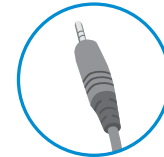



Recto  
(Recomendado)

- En función de los ajustes de audio del PC y del dispositivo externo, la función de los auriculares y los altavoces puede estar limitada.

## Actualización del Software vía USB

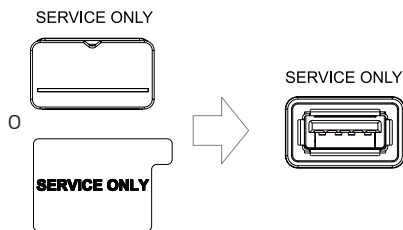
- 1 Retire la tapa o el parche cuando use el puerto USB (  ).



- 2 Cuando la pantalla del monitor esté funcionando con normalidad, inserte en el puerto USB (  ) un dispositivo de almacenamiento USB que incluya el software de actualización.
- 3 Cuando aparezca el mensaje de actualización del software, seleccione OK para empezar la actualización.
- 4 Su Monitor se apagará solo y se volverá a encender automáticamente cuando haya completado la actualización del software.

### ! NOTA



- El puerto USB solo puede usarse para la actualización del software.
  - Use solo dispositivos de almacenamiento USB que estén formateados con el Sistema de Archivos FAT, FAT3 o NTFS proporcionado por Windows.
  - Los dispositivos de almacenamiento USB con un programa de reconocimiento automático incorporado o con su propio driver podrían no funcionar.
  - Algunos dispositivos de almacenamiento USB podrían no funcionar o no funcionar correctamente.
  - No apague el monitor ni retire su dispositivo de almacenamiento durante el proceso de actualización.
  - El archivo de actualización debería estar ubicado en la carpeta LG\_MNT bajo el directorio raíz del dispositivo de almacenamiento USB.
  - Puede descargarse el archivo de actualización en la página web de LGE. (Disponible solo en ciertos modelos.)
- ※ Para una guía más detallada, por favor, consulte la página web de LGE facilitada junto con el archivo de actualización.

# CONFIGURACIÓN DE USUARIO

## Activación del menú principal

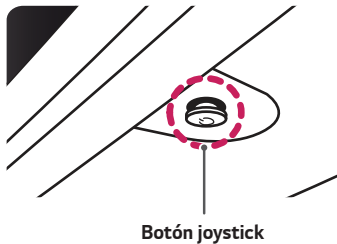
- 1 Pulse el botón joystick en la parte inferior del monitor.
- 2 Mueva el Botón Joystick hacia arriba o abajo (▲ / ▼) y a la izquierda o la derecha (◀ / ▶) para establecer las opciones.
- 3 Pulse el botón joystick una vez más para salir del menú principal.



Botón	Estado del menú	Descripción	
	<b>Menú principal desactivado</b>	Permite activar el menú principal.	
	<b>Menú principal activado</b>	Permite salir del menú principal. (Si mantiene pulsado el botón, puede apagar el monitor en cualquier momento, incluso cuando la función OSD está activada.)	
	◀	<b>Menú principal desactivado</b>	Permite ajustar el nivel de volumen del monitor.
		<b>Menú principal activado</b>	Permite acceder a la función <b>Entrada</b> .
	▶	<b>Menú principal desactivado</b>	Permite ajustar el nivel de volumen del monitor.
		<b>Menú principal activado</b>	Permite acceder a las opciones del <b>Menu</b> .
	▲	<b>Menú principal desactivado</b>	Ajusta el nivel de brillo del monitor.
		<b>Menú principal activado</b>	Permite apagar el monitor.
	▼	<b>Menú principal desactivado</b>	Ajusta el nivel de brillo del monitor.
		<b>Menú principal activado</b>	Entra en la función <b>Modo Juego</b> .

## Opciones del menú principal



Menú principal	Descripción
<b>Entrada</b>	Establece el modo de entrada.
<b>Apagar</b>	Permite apagar el monitor.
<b>Menu</b>	Permite configurar los ajustes de la pantalla.
<b>Modo Juego</b>	Establece el modo de imagen para juegos.
<b>Salir</b>	Permite salir del menú principal.

## Configuración de usuario

### Configuración de menú

- 1 Para ver el menú OSD, pulse el botón joystick situado en la parte inferior del monitor y, a continuación, acceda al **Menu**.
- 2 Configure las opciones moviendo el botón joystick arriba, abajo, a la izquierda y a la derecha.
- 3 Para volver al menú superior o ajustar otros elementos del menú, mueva el Botón Joystick a ◀ o púselo (⏪).
- 4 Si desea salir del menú OSD, mueva el Botón Joystick hacia ▶ hasta salir.



Modo Juego



Ajustar Juego



Ajustar Imagen



Entrada



General

Modo Juego en la señal SDR (No HDR).

Menu > Modo Juego		Descripción
Modo Juego	Jugador 1	En este modo, los usuarios pueden personalizar diferentes elementos, incluidas las opciones relacionadas con el juego.
	Jugador 2	Los modos de imagen <b>Jugador 1</b> y <b>Jugador 2</b> permiten guardar dos conjuntos de ajustes de imagen personalizados, incluidas opciones relacionadas con juegos.
	FPS	Este modo está optimizado para juegos FPS.
	RTS	Este modo está optimizado para juegos RTS.
	Vivo	Aumenta el contraste, el brillo y la nitidez para mostrar imágenes más vívidas.
	Lector	Permite optimizar la pantalla para ver documentos. Puede iluminar la pantalla en el menú OSD.
	Efecto HDR	Optimiza la pantalla para un alto alcance dinámico.

Modo Juego en la señal HDR.

Menu > Modo Juego		Descripción
Modo Juego	<b>Jugador 1</b>	En este modo, los usuarios pueden personalizar diferentes elementos, incluidas las opciones relacionadas con el juego.
	<b>Jugador 2</b>	Los modos de imagen <b>Jugador 1</b> y <b>Jugador 2</b> permiten guardar dos conjuntos de ajustes de imagen personalizados, incluidas opciones relacionadas con juegos.
	<b>FPS</b>	Este modo está optimizado para juegos FPS. Es adecuado para juegos FPS muy oscuros.
	<b>RTS</b>	Este modo está optimizado para juegos RTS.
	<b>Vivo</b>	Optimiza la pantalla para colores vívidos.
	 <b>NOTA</b> <ul style="list-style-type: none"> <li>• El contenido HDR podría no funcionar correctamente dependiendo de la configuración del Windows10 OS. Por favor, revise la configuración de On / Off del HDR del Windows.</li> <li>• Cuando la función HDR esté activada, la calidad de los caracteres o de la imagen podría ser débil, según sea el rendimiento de la tarjeta gráfica.</li> <li>• Cuando la función HDR esté activada, la pantalla podría parpadear o agrietarse cuando se cambie la entrada del monitor o se ponga en on / off , según sea el rendimiento de la tarjeta gráfica.</li> </ul>	

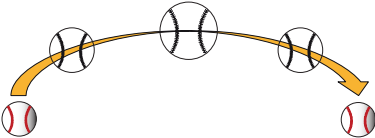
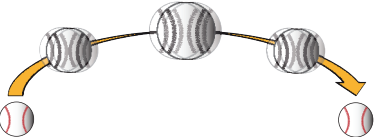
Menu > Ajustar Juego		Descripción	
Ajustar Juego	Motion Blur Reduction	On	<p>Este modo minimiza movimientos borrosos en videos rápidos. Para aprovechar al máximo esta función, seleccione 2.560 x 1.440 @ 120Hz/144Hz antes de habilitar el <b>Motion Blur Reduction</b>.</p>  <p>Esta función está disponible para la siguiente frecuencia vertical. (120Hz,144Hz)</p>
		Off	<p>Cambia el <b>Motion Blur Reduction</b> al Modo Off.</p> 
		<p><b>! NOTA</b></p> <ul style="list-style-type: none"> <li>• Para reducir la borrosidad de movimiento, el brillo se reduce con control de luz ultravioleta.</li> <li>• Las funciones <b>Motion Blur Reduction</b> y <b>FreeSync</b> no pueden usarse a la vez.</li> <li>• Esta función está optimizada para videojuegos.</li> <li>• Se recomienda apagarla cuando no esté usando la función de videojuegos.</li> <li>• Durante la operación <b>Motion Blur Reduction</b> podría producirse parpadeo.</li> </ul>	



<b>Ajustar Juego</b>	<b>Adaptive-Sync</b>	Proporciona imágenes nítidas y naturales sincronizando la frecuencia vertical de la señal de entrada con la de la señal de salida.	
		 <b>PRECAUCIÓN</b> <ul style="list-style-type: none"> <li>• En la entrada HDMI, el nombre del menú se muestra como nombre certificado AMD FreeSync Tier en lugar de <b>Adaptive-Sync (FreeSync / FreeSync Premium / FreeSync Premium Pro)</b></li> <li>• Interfaz compatible: DisplayPort (G-SYNC, FreeSync Premium), HDMI (FreeSync Premium).</li> <li>• Tarjeta gráfica compatible: Se necesita una tarjeta gráfica compatible con G-SYNC de NVIDIA o FreeSync de AMD .</li> <li>• Versión compatible: Asegúrese de actualizar la tarjeta gráfica al último driver.</li> <li>• Para más información y requisitos, consulte la página web de NVIDIA (<a href="http://www.nvidia.com">www.nvidia.com</a>) y la página web de AMD (<a href="http://www.amd.com">www.amd.com</a>).</li> </ul>	
		<b>On</b>	Función Adaptive-Sync activada.
	<b>Off</b>	Apaga el Adaptive-Sync.	
	<b>Estabilizador de Negros</b>	Puede controlar el contraste de negros para mejorar la visibilidad en escenas oscuras. Se pueden distinguir con facilidad los objetos en las pantallas de juegos oscuros.	

<b>Ajustar Juego</b>	<b>Tiempo de Respuesta</b>	Ajusta el tiempo de respuesta de las imágenes según la velocidad de la pantalla. Para un entorno normal, se recomienda usar el valor <b>Rápido</b> . Para imágenes de rápido movimiento, se recomienda utilizar <b>Más Rápido</b> . Una vez se ha seleccionado el <b>Modo Más Rápido</b> , podría producirse <b>Desenfoque de Movimiento</b> dependiendo del contenido.	
		<b>Más Rápido</b>	Establece el tiempo de respuesta en Más Rápido.
		<b>Rápido</b>	Establece el tiempo de respuesta en Rápido.
		<b>Normal</b>	Establece el tiempo de respuesta en Normal.
	<b>Off</b>	No se utiliza la función de mejora de tiempo de respuesta.	
	<b>Cross Hair</b>	Añade una marca en el centro de la pantalla para juegos de disparos en primera persona (FPS, de First Person Shooter). El usuario puede elegir entre cuatro cruces distintas la que mejor que se adapte al entorno de juego. • Cuando el monitor se apaga o entra en el modo de ahorro de energía, la función Cross Hair se desactiva automáticamente.	
	<b>Reinicio del Juego</b>	¿Quiere restablecer los ajustes de su Juego?	
<b>No</b>		Permite cancelar la selección.	
	<b>Si</b>	Restablece los ajustes predeterminados.	

Menu > Ajustar Imagen		Descripción		
Ajustar Imagen	<b>Brillo</b>	Ajusta el brillo de la pantalla.		
	<b>Contraste</b>	Ajusta el contraste de la pantalla.		
	<b>Nitidez</b>	Sirve para ajustar la definición de la pantalla.		
	<b>Gamma</b>	<b>Modo 1, Modo 2, Modo 3</b>	Cuanto mayor sea el valor de gamma, más oscura se verá la imagen. Del mismo modo, cuanto menor sea el valor de gamma, más clara se verá la imagen.	
		<b>Modo 4</b>	Si usted no necesita ajustar la configuración de gamma, seleccione Modo 4.	
	<b>Temperat.</b>	<b>Usuario</b>	El usuario puede personalizarlo a rojo, verde o azul.	
		<b>Calido</b>	Permite establecer el color de la pantalla en un tono rojizo.	
		<b>Medio</b>	Permite establecer el color de la pantalla en un tono entre rojo y azul.	
		<b>Frio</b>	Permite establecer el color de la pantalla en un tono azulado.	
	<b>Manual</b>	El usuario puede ajustar la temperatura del color.		
	<b>R/G/B</b>	Puede personalizar el color de la imagen con los colores <b>rojo, verde y azul</b> .		
	<b>Seis Colores</b>	Para cumplir los requisitos de color del usuario, permite ajustar del color y saturación de los seis colores y guardar los ajustes.		
<b>Tonalidad</b>		Ajusta el tono de la pantalla.		
<b>Saturación</b>		Ajusta la saturación de los colores de la pantalla. Cuanto menor sea el valor, menos saturados y brillantes serán los colores. Cuanto mayor sea el valor, más saturados y oscuros serán los colores.		

<b>Ajustar Imagen</b>	<b>Niv. de Osc.</b>	Establece el nivel de compensación (solo para HDMI). • Compensación: como referencia para la señal de vídeo, es el color más oscuro que el monitor puede mostrar.		
		<b>Alto</b>	Mantiene el ratio de contraste de la pantalla actual.	
		<b>Bajo</b>	Disminuye los niveles de negro y aumenta los niveles de blanco de la relación de contraste actual de la pantalla.	
	<b>DFC</b>	<b>On</b>	Ajusta el brillo de la pantalla automáticamente.	
		<b>Off</b>	Desactiva la función <b>DFC</b> .	
	<b>reinicio de la imagen</b>	¿Quieres Reiniciar la configuración de la imagen?		
		<b>No</b>	Permite cancelar la selección.	
		<b>Si</b>	Restablece los ajustes predeterminados.	

Menu > Entrada		Descripción	
Entrada	<b>Lista de entradas</b>	Permite seleccionar el modo de entrada.	
	<b>Relación de aspecto</b>	Ajusta la proporción de la pantalla.	
		<b>ancho completo</b>	Muestra el vídeo en pantalla panorámica, con independencia de la entrada de señal de vídeo.
		<b>Original</b>	Muestra el vídeo según la proporción de la señal de entrada.
	 <b>NOTA</b> • La pantalla se puede ver igual para las opciones <b>ancho completo</b> y <b>Original</b> en la resolución recomendada. (2.560 x 1.440).		
	<b>Cambio auto. de entrada</b>	Quando el interruptor de entrada automático está configurado en <b>On</b> , la pantalla cambiará a una nueva entrada automáticamente cuando se conecte.	
		<b>On</b>	Activa el <b>Cambio auto. de entrada</b> .
<b>Off</b>		Desactiva el <b>Cambio auto. de entrada</b> .	

Menu > General		Descripción	
General	<b>Idioma</b>	Permite visualizar la pantalla del menú en el idioma deseado.	
	<b>SMART ENERGY SAVING</b>	<b>Alto</b>	Permite ahorrar energía con la función SMART ENERGY SAVING de alta eficiencia.
		<b>Bajo</b>	Permite ahorrar energía con la función SMART ENERGY SAVING de baja eficiencia.
		<b>Off</b>	Desactiva la función SMART ENERGY SAVING.
		 <b>NOTA</b> <ul style="list-style-type: none"> <li>• El valor de los datos de ahorro de energía puede variar dependiendo del panel y de los proveedores del panel.</li> <li>• Si establece la opción <b>SMART ENERGY SAVING</b> como <b>Alto</b> o <b>Bajo</b>, la luminosidad del monitor se reducirá o se incrementará dependiendo de la fuente.</li> </ul>	
	<b>LED de alimentación</b>	<b>On</b>	Se enciende automáticamente el LED de alimentación.
		<b>Off</b>	Se apaga el LED de alimentación.
	<b>Espera Automática</b>	Función que apaga automáticamente el monitor cuando no hay movimiento en la pantalla durante un periodo de tiempo. Puede establecer el temporizador para la función de apagado automático. ( <b>8H, 6H, 4H</b> y <b>Off</b> )	
	<b>Modo compatible con HDMI</b>	La característica Modo compatible con HDMI puede reconocer el equipo heredado que no sea compatible con HDMI 2.0.	
		<b>On</b>	Activa el <b>Modo compatible con HDMI</b> .
		<b>Off</b>	Desactiva el <b>Modo compatible con HDMI</b> .
		 <b>NOTA</b> <ul style="list-style-type: none"> <li>• Si el dispositivo conectado no es compatible con el <b>Modo compatible con HDMI</b>, la pantalla o el sonido podrían no funcionar correctamente.</li> <li>• Algunas tarjetas gráficas antiguas no son compatibles con HDMI 2.0, pero usted puede seleccionar la resolución HDMI 2.0 en el panel de control de la ventana.</li> <li>• Ésto podría causar una visión anormal de la pantalla.</li> </ul>	
<b>Versión de DisplayPort</b>	Por favor configure la versión de DisplayPort para que coincida con la versión del dispositivo externo conectado (1.4, 1.2 y 1.1). Si desea usar HDR, seleccione la versión 1.4 de DP.		

General	Zumbador	Este ajuste le permite configurar el sonido generado desde el Zumbador cuando su monitor esté en on .	
		On	Activa el <b>Zumbador</b> .
		Off	Desactiva el <b>Zumbador</b> .
	Bloquear OSD	Esta función desactiva la configuración y ajuste de los menús.	
		On	Permite activar <b>Bloquear OSD</b> .
		Off	Desactiva <b>Bloquear OSD</b> .
		 <b>NOTA</b> <ul style="list-style-type: none"> <li>Todas las funciones están desactivadas excepto <b>Brillo</b>, <b>Contraste</b> en los menús <b>Ajustar Imagen</b>, <b>Entrada</b>, <b>Bloquear OSD</b> e <b>Información</b> en el menú <b>General</b>.</li> </ul>	
	Información	La información que se muestra incluye Tiempo Total de Encendido, Resolución.	
	Reiniciar	¿Desea reiniciar sus ajustes?	
		No	Permite cancelar la selección.
		Si	Restablece los ajustes predeterminados.

## SOLUCIÓN DE PROBLEMAS

No se muestra nada en la pantalla.	
¿Está enchufado el cable de alimentación del monitor?	<ul style="list-style-type: none"> <li>• Compruebe que el cable de alimentación esté bien conectado a la toma.</li> </ul>
¿Está encendido el LED de encendido?	<ul style="list-style-type: none"> <li>• Compruebe que el cable de alimentación esté conectado y pulse el botón de encendido.</li> </ul>
¿El dispositivo está encendido y el LED de encendido está iluminado en blanco?	<ul style="list-style-type: none"> <li>• Compruebe que la entrada conectada esté activada (<b>Menu &gt; Entrada</b>).</li> </ul>
¿Parpadea el LED de encendido?	<ul style="list-style-type: none"> <li>• Si el monitor se encuentra en modo de inactividad, mueva el ratón o pulse cualquier tecla del teclado para encender la pantalla.</li> <li>• Compruebe que el ordenador esté encendido.</li> </ul>
¿Se muestra el mensaje <b>La pantalla no está configurada con la resolución óptima. Cuando no se ve el video o la pantalla parpadea, ver la guía de solución de problemas en el manual del propietario del producto.</b> ?	<ul style="list-style-type: none"> <li>• Esto ocurre cuando las señales de la PC (tarjeta gráfica) están fuera del rango de frecuencia horizontal o vertical recomendada del monitor. Consulte la sección Especificaciones del producto de este manual para establecer la frecuencia adecuada.</li> </ul>
¿Se muestra el mensaje <b>Sin señal</b> ?	<ul style="list-style-type: none"> <li>• Este mensaje aparece cuando no se detecta ningún cable de señal entre el PC y el monitor, o si el cable está desconectado. Compruebe el cable y vuelva a conectarlo.</li> </ul>
¿Ha instalado el controlador de la pantalla?	<ul style="list-style-type: none"> <li>• Asegúrate de instalar el controlador de pantalla desde nuestra página web: <a href="http://www.lg.com">http://www.lg.com</a>.</li> <li>• Asegúrese de comprobar que la tarjeta gráfica admite la función Plug and Play.</li> </ul>

Algunas funciones están desactivadas.	
¿Hay alguna función que no esté disponible al pulsar el botón Menú?	<ul style="list-style-type: none"> <li>• El OSD está bloqueado. Vaya a <b>Menu &gt; General</b> y establezca <b>Bloquear OSD</b> en <b>Off</b>.</li> </ul>

Hay una imagen impresa en la pantalla.	
¿Se ve la imagen impresa incluso con el monitor apagado?	<ul style="list-style-type: none"> <li>• Visualizar una imagen fija durante mucho tiempo puede provocar daños en la pantalla y hacer que la imagen se quede impresa.</li> <li>• Para prolongar la vida útil del monitor, utilice un salvapantallas.</li> </ul>

La imagen de la pantalla es inestable y parpadea, o las imágenes que aparecen en el monitor dejan rastros de sombras.	
¿Ha seleccionado la resolución adecuada?	<ul style="list-style-type: none"> <li>• Si la resolución seleccionada es HDMI 1.080i 60/50 Hz (entrelazada), es posible que la pantalla parpadee. Cambie la resolución a 1.080p o al valor recomendado.</li> </ul>



## NOTA

- Frecuencia vertical: para visualizar una imagen, la pantalla debe actualizarse docenas de veces por segundo, de la misma forma que lo hace una lámpara fluorescente. El número de veces por segundo que se actualiza la pantalla se denomina "frecuencia vertical" o "índice de actualización" y se indica en Hz.
- Frecuencia horizontal: el tiempo que se tarda en visualizar una línea horizontal se denomina "ciclo horizontal". Si se divide 1 por el intervalo horizontal, se obtiene como resultado el número de líneas horizontales mostradas por segundo. Esto se denomina "frecuencia horizontal" y se indica en kHz.
- Compruebe si la resolución o frecuencia de la tarjeta gráfica se encuentra dentro del rango permitido por el monitor y establézcala en la resolución (óptima) recomendada en **Panel de control > Pantalla > Menu** en Windows. (La configuración puede variar en función del sistema operativo que utilice).
- Si no establece la resolución (óptima) recomendada para la tarjeta gráfica, puede que el texto aparezca borroso, la pantalla atenuada, el área de visualización truncada o la pantalla descentrada.
- Los métodos de configuración pueden variar en función del ordenador o el sistema operativo, y puede que algunas resoluciones no estén disponibles según el rendimiento de la tarjeta gráfica. En ese caso, póngase en contacto con el fabricante del ordenador o de la tarjeta gráfica para obtener ayuda.
- Es posible que algunas tarjetas gráficas no admitan la resolución 2.560 x 1.440. Si la resolución no se puede mostrar, póngase en contacto con el fabricante de la tarjeta gráfica.

<b>El color de la pantalla no es normal.</b>	
¿Aparece descolorida la pantalla (16 colores)?	<ul style="list-style-type: none"> <li>Defina el ajuste de color en 24 bits (color verdadero) o más. En Windows, vaya a <b>Panel de control &gt; Pantalla &gt; Menu &gt; Calidad del color</b>. (La configuración puede variar en función del sistema operativo que utilice).</li> </ul>
¿Es el color de la pantalla inestable o monocromo?	<ul style="list-style-type: none"> <li>Compruebe que el cable de señal esté bien conectado. Vuelva a conectar el cable o a insertar la tarjeta gráfica del PC.</li> </ul>
¿Aparecen puntos en la pantalla?	<ul style="list-style-type: none"> <li>Al utilizar el monitor, pueden aparecer manchas pixeladas (rojas, verdes, azules, blancas o negras) en la pantalla. Esto es normal en las pantallas LCD. No se trata de un error ni está relacionado con el rendimiento del monitor.</li> </ul>

<b>La toma de auriculares no emite sonido.</b>	
¿Se muestran imágenes al utilizar la entrada DP (DisplayPort) o HDMI sin sonido?	<ul style="list-style-type: none"> <li>Asegúrese de que las conexiones de la toma de auriculares están correctamente conectadas.</li> <li>Intente subir el volumen con el joystick.</li> <li>Establezca la salida de audio del PC al monitor que está utilizando. en Microsoft Windows, vaya a <b>Panel de control &gt; Hardware y sonido &gt; Sonido &gt; establezca el monitor como dispositivo predeterminado</b>. (La configuración puede variar en función del sistema operativo que utilice).</li> </ul>

## ESPECIFICACIONES DEL PRODUCTO

Pantalla LCD	Profundidad de color	HDMI	Compatible con color de 10 bits.
		DP (DisplayPort)	Compatible con color de 10 bits.
Resolución	Máxima resolución	2.560 x 1.440 a 144 Hz	
	Resolución recomendada	2.560 x 1.440 a 144 Hz	
Fuentes de alimentación	Clasificación de potencia	19 V $\overline{\text{---}}$ 2,4 A	
	Consumo de energía (normal)	Modo de funcionamiento: 43 W (Típico) * Modo de inactividad: $\leq$ 0,3 W ** Modo apagado: $\leq$ 0,3 W	
Adaptador CA/CC	DA-48F19, fabricado por Asian Power Devices Inc. ADS-48FSK-19 19048EPCU-1, fabricado por SHENZHEN HONOR ELECTRONIC ADS-48FSK-19 19048EPK-1, fabricado por SHENZHEN HONOR ELECTRONIC ADS-48FSK-19 19048EPG-1, fabricado por SHENZHEN HONOR ELECTRONIC MS-Z2530R190-048M0-E, fabricado por MOSO POWER SUPPLY TECHNOLOGY CO LTD MS-V2530R190-048L0-DE, fabricado por MOSO POWER SUPPLY TECHNOLOGY CO LTD MS-V2530R190-048L0-KR, fabricado por MOSO POWER SUPPLY TECHNOLOGY CO LTD MS-V2530R190-048L0-US, fabricado por MOSO POWER SUPPLY TECHNOLOGY CO LTD Salida: 19 V $\overline{\text{---}}$ 2,53 A		
Condiciones ambientales	Condiciones de funcionamiento	Temperatura	De 0 °C a 40 °C
		Humedad	Menos del 80 %
	En almacenamiento	Temperatura	De -20 °C a 60 °C
		Humedad	Menos del 85 %

Dimensiones	Tamaño del monitor (anchura x altura x profundidad)	
	Soporte incluido	614,2 x 454,2 x 224,8 (mm)
	Soporte no incluido	614,2 x 364,8 x 51,7 (mm)
Peso (sin embalaje)	Soporte incluido	6,0 kg
	Soporte no incluido	5,3 kg

Las especificaciones están sujetas a cambios sin previo aviso.

El símbolo ~ significa corriente alterna, y el símbolo --- significa corriente continua.

El nivel de consumo de electricidad puede ser diferente por el ajuste de monitor y la condición de funcionamiento.

\* El consumo de potencia en modo ON se mide mediante el estándar de prueba LGE (patrón blanco completo, resolución máxima).

\*\* El monitor pasa a Modo Suspensión en un par de minutos (Máx. 5 minutos).

## Modo admitido de fábrica

(Modo predefinido, HDMI/ DisplayPort PC)

Modo predefinido	Frecuencia horizontal (kHz)	Frecuencia vertical (Hz)	Polaridad (H/V)	Observación
640 x 480	31,469	59,94	+/-	HDMI/DisplayPort
800 x 600	37,879	60,317	+/+	HDMI/DisplayPort
1.024 x 768	48,363	60	-/-	HDMI/DisplayPort
1.920 x 1.080	67,5	60	+/+	HDMI/DisplayPort
2.560 x 1.440	89,52	59,96	+/-	HDMI/DisplayPort
2.560 x 1.440	150,92	99,95	+/-	HDMI/DisplayPort
2.560 x 1.440	183	120	+/-	HDMI/DisplayPort
2.560 x 1.440	222,15 (214,56)	143,97 (144)	+/-	HDMI/DisplayPort

Si usted usa una sincronización de entrada fuera de la frecuencia compatible, podría experimentar menos velocidad de respuesta o una calidad de imagen deficiente.

## HDMI Timing (Video)

Modo predefinido	Frecuencia horizontal (kHz)	Frecuencia vertical (Hz)	Observación
480P	31,5	60	
576P	31,25	50	
720P	37,5	50	
720P	45	60	
1.080P	33,75	30	Modo compatible con HDMI: On
1.080P	56,25	50	
1.080P	67,5	60	
1.080P	135	120	Modo compatible con HDMI: Off
2.160P	54	24	Modo compatible con HDMI: Off
2.160P	56,25	25	Modo compatible con HDMI: Off
2.160P	67,5	30	Modo compatible con HDMI: Off
2.160P	112,5	50	Modo compatible con HDMI: Off
2.160P	135	60	Modo compatible con HDMI: Off

## LED de alimentación

Modo	Color del LED
Modo encendido	Rojo (durante unos segundos)
Modo de inactividad	Apagado
Modo apagado	Apagado



El modelo y número de serie del producto están situados en la parte trasera y en un lateral del producto.

Anótalos más abajo por si más adelante necesitas asistencia.

Modelo \_\_\_\_\_

N.º de serie \_\_\_\_\_