



KASUTUSJUHEND

# LG UltraGear™

## Gaming Monitor

(LED-MONITOR\*)

\* LG LED-monitorid on LED-taustavalgustusega vedelkristallmonitorid.

Enne seadme kasutamist lugege see kasutusjuhend hoolikalt läbi ning hoidke see hilisemaks kasutamiseks alles.

24GL650

24GL65B

[www.lg.com](http://www.lg.com)

Copyright © 2018 LG Electronics Inc. Kõik õigused kaitstud.

# SISUKORD

## LITSENTS ..... 3

## TEAVE AVATUD LÄHTEKOODIGA TARKVARA MÄRKUSE KOHTA.... 4

## MONTEERIMINE JA ETTEVALMISTAMINE ..... 4

- Toetatud draiverid ja tarkvara..... 5
- Toote ja nuppude kirjeldus..... 5
  - Kuidas juhthoova nappu kasutada?
- Monitori teisaldamine ja tõstmine ..... 6
  - Lauale paigaldamine
  - Statiivi kõrguse reguleerimine
  - Nurga reguleerimine
  - Pööramisfunktsioon
  - Kaablite korrastamine
  - Kensingtoni luku kasutamine
  - Seinale kinnitamise plaadi paigaldamine
  - Seinale kinnitamine

## MONITORI KASUTAMINE ..... 15

- Ühendamine arvutiga ..... 15
  - HDMI-kaabli ühendamine
  - DisplayPorti ühendus
- AV-seadmetega ühendamine ..... 16
  - HDMI-kaabli ühendamine
  - Kõrvaklappide ühendamine

## KASUTAJA SEADED ..... 18

- Põhimenüü aktiveerimine ..... 18
  - Põhimenüü funktsioonid
- Kasutaja seaded ..... 20
  - Menüü seaded

## TÕRKEOTSING..... 30

## TOOTE TEHNILISED ANDMED 33

- Tehase tugirežiim ..... 36
- HDMI ajastus (Video) ..... 37
- Toite märgutuli ..... 37

# LITSENTS

Igal mudelil on oma litsents. Litsentsi kohta lisateabe saamiseks külastage veebilehte [www.lg.com](http://www.lg.com).



The terms HDMI and HDMI High-Definition Multimedia Interface, and the HDMI Logo are trademarks or registered trademarks of HDMI Licensing Administrator, Inc. in the United States and other countries.

## TEAVE AVATUD LÄHTEKOODIGA TARKVARA MÄRKUSE KOHTA

Selles tootes olevate GPL, LGPL, MPL ja muude vabatarvaralitsentside saamiseks külastage veebsaiti <http://opensource.lge.com>.

Lisaks lähtekoodile on allalaadimiseks saadaval ka kõik viidatud litsentsitingimused, garantii lahtiütlused ja autoriõigusteated.

LG Electronics pakub teile avatud lähtekoodi CD-plaadil hinnaga, mis katab selle levitamise seotud kulud, nagu andmekandja kulud, tarnimise ja käsitsemise kulud, ning mille saate tellida, saates e-kirja aadressile [opensource@lge.com](mailto:opensource@lge.com).

See pakkumine kehtib kolm aastat pärast selle toote viimast tarnimist. See pakkumine kehtib kõigile, kellele see teave edastati.

## MONTEERIMINE JA ETTEVALMISTAMINE

### ETTEVAATUST

- Teie ohutuse ja toote talitluse tagamiseks kasutage alati originaalosasid.
- Toote garantii ei hüvita järeletehtud osadest põhjustatud kahjustusi või vigastusi.
- Soovitatav on kasutada kaasasolevaid komponente.
- Kasutades üldiselt, LG heakskiiduta kaableid, ei pruugi ekraan pilti kuvada või esineda võib pildimüra.
- Käesoleva dokumendi joonised tähistavad tüüpseid protseduure, mistõttu võivad joonised tegelikust tootest erineda.
- Toote kokkupanemisel ärge kandke kruvi osadele võõraineid (õlid, määrdeained jne).

(Vastasel juhul võite toodet kahjustada).

- Ärge keerake kruvisid liiga tugevasti kinni, sest nii võib monitor viga saada. Sellisel viisil tekitatud kahjustused ei kuulu garantii korras hüvitamisele.
- Ärge kandke monitori tagurpidi, statiivi alusest kinni hoides. See võib põhjustada monitori statiivi küljest lahti tulemise ja vigastusi.
- Monitori tõstmisel või teisaldamisel ärge puudutage monitori ekraani. Monitori ekraanile avaldatav jõud võib ekraani kahjustada.
- Erinevalt tavalisest kattedest, pannakse lainelise mustrilise puhul toomaterjali sädelevale osale. Mitte ketendava välimuse puhul peab see vastu kaua. Võite seda toodet kasutada muretult, kuna selle kasutamine on lihtne.



### MÄRKUS

- Osad võivad juhendi pildidel toodud osadest erineda.
- Toote omaduste täiustamiseks võidakse juhendis esitatud toote teavet ja tehnilisi andmeid eelnevalt etteteatamata muuta.
- Valikuliste tarvikute soetamiseks külastage elektroonikapoodi, veebimüügi keskkonda või pöörduge jaemüüja poole, kellelt te toote ostsite.
- Kaasasolev toitejuhe võib piirkonniti erineda.

## Toetatud draiverid ja tarkvara

Viimase versiooni saate alla laadida ja installida LGE veebilehelt ([www.lg.com](http://www.lg.com)).

Draiverid ja tarkvara	Paigaldamise järjekord
Monitori draiver	Soovitav
OnScreen Control	Soovitav

## Toote ja nuppude kirjeldus

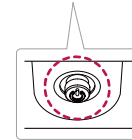







Juhthoova nupp

## Kuidas juhthoova nuppu kasutada?

Saate monitori funktsioone lihtsasti juhtida juhthoova nuppu vajutades või sõrmega vasakule/paremale liigutades.

### Põhifunktsioonid

		<b>Toite sisselülitamine</b>	Monitori sisselülitamiseks vajutage juhthoova nuppu sõrmega üks kord.
		<b>Toite väljalülitamine</b>	Monitori väljalülitamiseks vajutage juhthoova nuppu sõrmega üks kord ja hoidke seda all.
		<b>Helitugevuse juhtimine</b>	Helitugevuse juhtimiseks liigutage juhthoova nuppu vasakule/paremale.
		<b>Juhtimiskuva heledus</b>	Kuva heleduse reguleerimiseks liigutage juhtkangi nuppu üles/alla.

### ! MÄRKUS

- Juhthoova nupp asub monitori all.

## Monitori teisaldamine ja tõstmine

Monitori teisaldamisel või tõstmisel järgige alltoodud juhiseid, et vältida monitori kriimustamist või kahjustamist ning et tagada ohutu transportimine olenemata monitori kujust või suurusest.

- Enne monitori teisaldamist soovitate asetada monitori selle originaalkarpi või pakendisse.
- Enne monitori teisaldamist või tõstmist ühendage toitejuhe ja kõik muud kaablid lahti.
- Hoidke tugevalt kinni monitori korpuse alaosast ja külgedest. Ärge hoidke kinni paneelist.

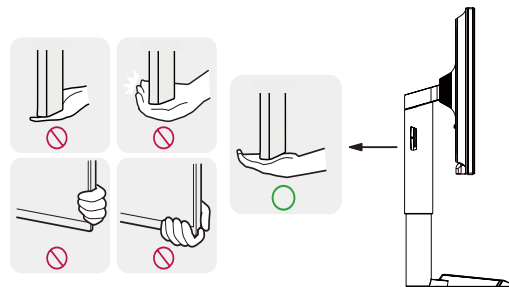

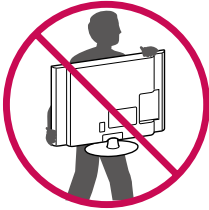

- Monitori hoides peab selle ekraan olema kriimustuste vältimiseks teist eemale suunatud.
- Monitori transportides ärge raputage seda ega laske sel liigselt vibreerida.
- Monitori teisaldamisel hoidke monitori püstiasendis, ärge keerake ega kallutage monitori külili.



### ETTEVAATUST

- Võimalusel vältige monitori ekraani puudutamist.
  - Ekraani puudutamise tagajärjel võivad ekraan ja mõned kujutiste loomiseks kasutatavad pikslid kahjustada saada.



- Kasutades monitori paneeli ilma statiivi aluseta, võib juhthoova nupp põhjustada monitori ebastabiilset seisundit ja mahakukkumist, mille tagajärjel saab monitor kahjustada või tekkivad inimvigastused. Lisaks võib see põhjustada tõrkeid juhthoova nupu töös.

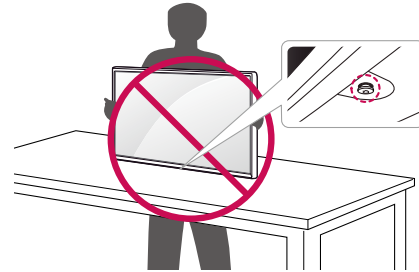

## Lauale paigaldamine

- Tõstke monitori ja asetage see lauale püstiasendis. Piisava õhutuse tagamiseks jätke monitori ja seina vahele vähemalt 100 mm.

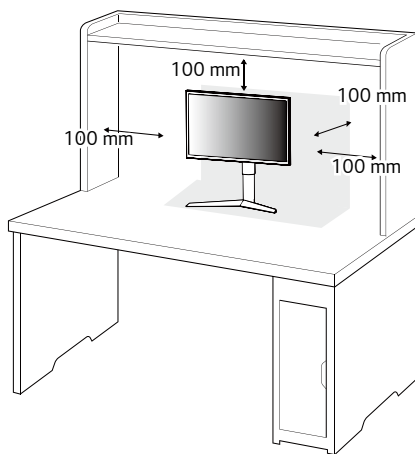

### ETTEVAATUST

- Enne monitori teisaldamist või paigaldamist ühendage toitejuhe lahti. Esineb elektrilöögiolt.
- Kasutage kindlasti toote pakendis olevat toitejuhett ja ühendage see maandatud pistikupesasse.
- Kasutades teist toitejuhett võtke ühendust oma kohaliku edasimüüjaga või pöörduge lähimasse jaekauplusesse.

## Statiivi kõrguse reguleerimine

- Asetage statiivi alusele paigaldatud monitor püstiasendisse.
- Hoidke alati monitorist kinni mõlema käega ja monitori üle kontrolli omades.

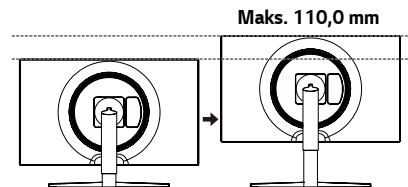
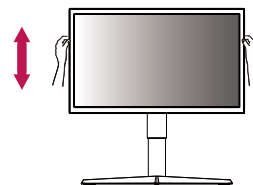

### HOIATUS

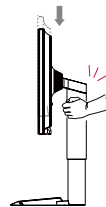

- Ekraani kõrguse reguleerimisel ärge asetage kätt statiivi korpusele; nii väldite sõrmede vigastamist.

## Nurga reguleerimine

- 1 Asetage statiivi alusele paigaldatud monitor püstiasendisse.
- 2 Reguleerige ekraani nurka.

Ekraani nurka saab mugava vaateasendi leidmiseks reguleerida ette- või tahapoole vahemikus  $-5^{\circ}$  kuni  $15^{\circ}$ .

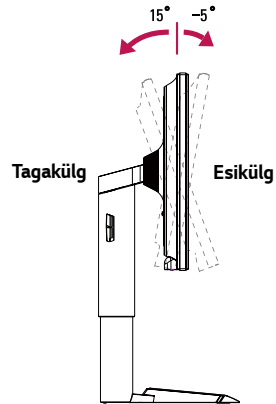

## ! HOIATUS

- Ekraani reguleerimisel sõrmede vigastamise vältimiseks ärge hoidke monitori raami allosast kinni joonisel näidatud viisil.

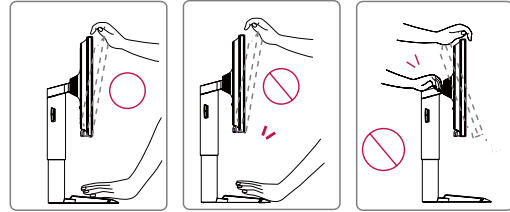

- Monitori nurga reguleerimisel ärge puudutage ega vajutage ekraani.

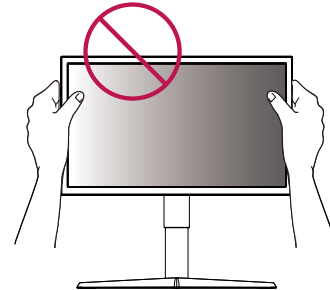

## Pööramisfunktsioon

Pööramisfunktsioon võimaldab monitori 90 kraadi päripäeva pöörata.

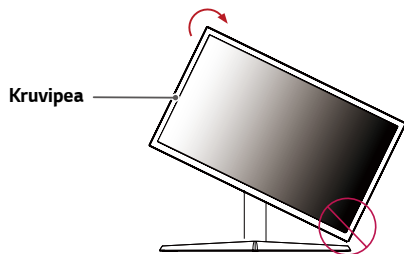

### HOIATUS

- Statiivi aluse kriimustamise vältimiseks veenduge, et monitori pöörlemisfunktsiooni kasutamisel ei puutu statii vastu monitori.

1 Tõstke monitor maksimaalsele kõrgusele.

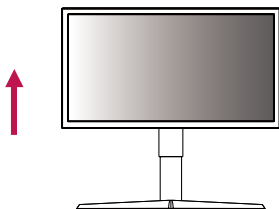

2 Reguleerige monitori nurka noolega näidatud suunas vastavalt joonisele.

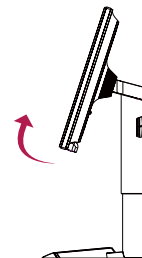

3 Pöörake monitori päripäeva vastavalt joonisele.

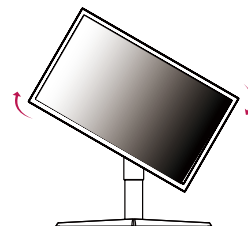

- 4 Paigaldamise lõpetamiseks pöörake monitori 90° vastavalt alltoodule.

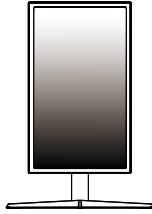

### ! MÄRKUS

- Kuva automaatse pööramise funktsiooni ei toetata.
- Kuva saab kergesti pöörata teie Windowsi operatsioonisüsteemis kasutatava kuva pööramise kiirklahviga. Pöörame tähelepanu sellele, et mõned Windowsi versioonid ja graafikakaardi draiverid võivad kasutada ekraani pöördetelje erinevaid seadeid või ei pruugi pöördetelge üldse toetada.

## Kaablite korrastamine

Korrastage kaablid kaablihoidikut kasutades vastavalt joonisel näidatule.

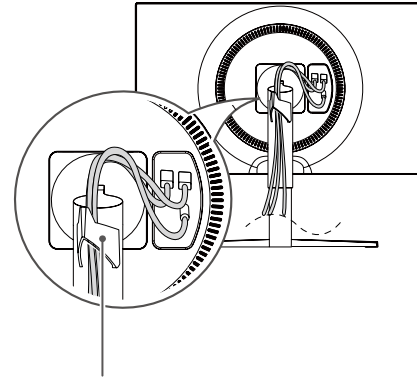

Kaablihoidik

## Kensingtoni luku kasutamine

Kensingtoni turvasüsteemi ühenduspistik asub monitori allosas.

Lisateavet Kensingtoni luku paigaldamise ja kasutamise kohta leiata selle juhendist ja veebiaadressilt <http://www.kensington.com>.

Ühendage monitori Kensingtoni turvasüsteemi kaabli abil laua külge.

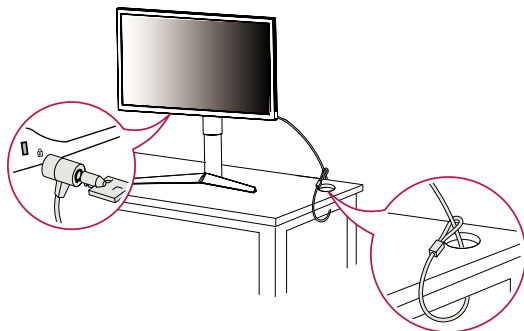

## Seinale kinnitamise plaadi paigaldamine

Käesolev monitor vastab seinale kinnitamise plaadi või teiste ühilduvate seadmete tehnilistele andmetele.

- 1 Asetage ekraani esiosa allapoole. Monitori paneeli (ekraani) kaitsmiseks katke pind pehme riide või toote pakendis oleva kaitsepadjaga.
- 2 Eemaldage neli monitori tagaosas olevat kruvi.
- 3 Asetage seinale kinnitamise plaat monitorile ning joondage see kruviavadega.
- 4 Kinnitage plaat monitori külge, keerates neli kruvi kruvikeerajaga kinni.

### ! MÄRKUS

- Seinale kinnitamise plaati müüakse eraldi.
- Paigaldamisega seotud lisateavet leiata seinale kinnitamise plaadi juhendist.
- Olge hoolikas, et seinale kinnitamise plaadi paigaldamisel liigset jõudu mitte rakendada, kuna see võib ekraani kahjustada.

### ! MÄRKUS

- Kensingtoni turvasüsteem on valikuline lisaseade. Valikulisi tarvikuid saate hankida elektroonikapoodidest.

## Seinale kinnitamine

Piisava õhutuse tagamiseks jätke monitori ja seinaga ning kõigi külgede vahele vähemalt 100 mm. Üksikasjalikke paigaldusjuhiseid küsige kohalikust jaekauplusest. Lisaks leiate muudetava nurgaga kinnituskronsteini paigaldamise ja kasutamise kohta leiate teavet kronsteini juhendist.

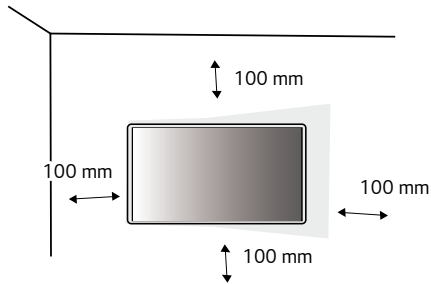

Monitori seinale kinnitamiseks paigaldage monitori tagaküljele (valikuline) seinakinnituskronstein.

Veenduge, et seinakinnituskronstein on monitori ja seinaga tugevalt ühendatud.

- 1 Standardpikkusega kruvidest pikemaid kruvisid kasutades võite kahjustada toote sisemust.
- 2 VESA standardile mittevastavad kruvid võivad toodet kahjustada ja monitor võib maha kukkuda. LG Electronics ei vastuta mittestandardsete kruvide kasutamise tagajärjel tekkivate õnnetuste eest.

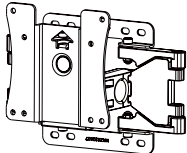
<b>Seinakronstein (mm)</b>	100 x 100
<b>Standardkruvi</b>	M4 x L10
<b>Kruvide arv</b>	4
<b>Seinale kinnitamise plaat (valikuline)</b>	LSW 149 

## ! MÄRKUS

- Kasutage VESA standardile vastavaid kruvisid.
- Seinakinnituskomplekt sisaldab paigaldusjuhendit ja kõiki vajalikke osasid.
- Seinakinnituskronstein on valikuline tarvik. Valikulisi tarvikuid saate kohalikul edasimüüjalt.
- Iga kinnituskronsteini paigaldamisel võib vaja minna erineva pikkusega kruvisid. Kasutage õige pikkusega kruvisid.
- Lisateavet leiate seinakinnituskronsteini kasutusjuhendist.

## ! ETTEVAATUST

- Elektrilöögi vältimiseks ühendage enne monitori teisaldamist või paigaldamist toitejuhe lahti.
- Kui monitor on paigaldatud lakke või kaldseinale, siis võib see maha kukkuda ja teid vigastada. Kasutage heaks kiidetud LG seinakinnitust ja võtke ühendust edasimüüja või kvalifitseeritud personaliga.
- Ärge keerake kruvisid liiga tugevasti kinni, sest nii võib monitor viga saada. Sellisel viisil tekitatud kahjustused ei kuulu garantii korras hüvitamisele.

- Kasutage seinakinnituskronsteini ja kruvisid, mis vastavad VESA standardile. Valede osade kasutusest või väärkasutusest tingitud kahjustused ei kuulu garantii korras hüvitamisele.
- Monitori tagaosast mõõtes peab kõikide paigaldatavate kruvide pikkuseks olema maksimaalselt 8 mm.

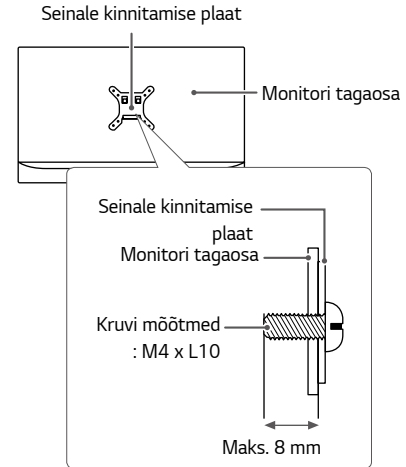

# MONITORI KASUTAMINE

- Vajutage juhtkangi nuppu, et liikuva valikusse **Menu** → **Input (Sisend)** ning seejärel valige sisend.



## ETTEVAATUST

- Ärge hoidke sõrme ekraanil. See võib ekraanipilti moonutada.
- Ekraanil ei tohi pikka aega olla liikumatu kujutis. See võib tekitada „sissepõlemiseefekti“. Võimaluse korral kasutage ekraanisäästjat.



## MÄRKUS

- Ühendage toitejuhe maandatud (3-avalisse) pikendusjuhtme pessa või maandatud seinakontakti.
- Kui toatemperatuur on madal, võib monitori ekraanipilt sisselülitamisel veidi väreleda. See on tavaline.
- Mõnikord võivad ekraanile ilmuda punased, rohelised või sinised laigud. See on tavaline.

## Ühendamine arvutiga

- Monitor toetab isehäälestusfunktsiooni (\*Plug and Play).
- \* Plug and Play: Funktsioon seadmete ühendamiseks arvutiga ilma kasutajapoolse seadistuse või draiverite installimiseta.

### HDMI-kaabli ühendamine

Edastab digitaalsed video- ja helisignaale arvutist monitori.



## ETTEVAATUST

- DVI-HDMI / DP (DisplayPort)-HDMI kaabli kasutamisel võivad tekkida probleemid ühilduvusega.
- Kasutage sertifitseeritud kaablit, millele on kinnitatud HDMI logo. Kui te ei kasuta sertifitseeritud HDMI-kaablit, ei pruugita ekraanil pilti kuvada või võib esineda viga ühenduse loomisel.
- Soovituslikud HDMI-kaabli tüübid
  - High-Speed HDMI®/TM-kaabel
  - High-Speed HDMI®/TM-kaabel Ethernetiga

## DisplayPorti ühendus

Edastab digitaalsed video- ja helisignaale arvutist monitori.

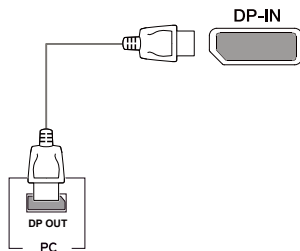

### ! MÄRKUS

- Arvuti DP (DisplayPort)-versioonist tulenevalt võib video- või audioväljund puududa.
- Kasutage kindlasti tootega kaasasolevat DisplayPorti kaablit. Vastasel juhul võivad seadme töös tekkida tõrked.
- Kui kasutate Mini DisplayPorti väljundi graafikakaarti, kasutage kaablit Mini DP DP-ks (Mini DisplayPort DisplayPortiks) või standardile DisplayPort 1.2 vastavat pistikut. (Müüakse eraldi)

## AV-seadmetega ühendamine

### HDMI-kaabli ühendamine

HDMI edastab digitaalseid video- ja helisignaale teie AV-seadmest monitori.

### ! MÄRKUS

- DVI-HDMI / DP (DisplayPort)-HDMI kaabli kasutamisel võivad tekkida probleemid ühilduvusega.
- Kasutage sertifitseeritud kaablit, millele on kinnitatud HDMI logo. Kui te ei kasuta sertifitseeritud HDMI-kaablit, ei pruugita ekraanil pilti kuvada või võib esineda viga ühenduse loomisel.
- Soovituslikud HDMI-kaabli tüübid
  - High-Speed HDMI®/TM-kaabel
  - High-Speed HDMI®/TM-kaabel Ethernetiga

## Kõrvaklappide ühendamine

Välisseadmete monitoriga ühendamine kõrvaklappide pordi kaudu.

### ! MÄRKUS

- Välisseadmeid müüakse eraldi.
- Kui te kasutate nurga all olevaid kõrvaklappe, võib see tekitada probleeme mõne teise välisseadme monitoriga ühendamisel. Seepärast on soovitatav kasutada otseseid kõrvaklappe.



Nurga all olev



Otsene  
(soovitatud)

- Arvuti ja välisseadme heliseadetest tulenevalt võivad kõrvaklappide ja kõlari funktsioonid olla piiratud.

# KASUTAJA SEADED

## Põhimenüü aktiveerimine

- 1 Vajutage juhtkangi nuppu monitori allosas.
- 2 Liigutage seadete seadistamiseks juhtkangi üles/ alla (▲ / ▼) ja vasakule/paremale (◀ / ▶).
- 3 Põhimenüüst väljumiseks vajutage veel korra juhtkangi nuppu.

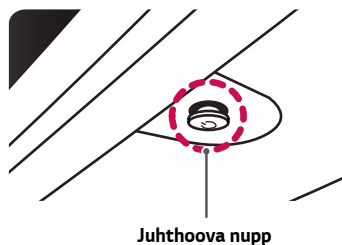

Juhthoova nupp

Nupp	Menüü olek	Kirjeldus
	<b>Põhimenüü välja lülitatud</b>	Võimaldab põhimenüüd kasutada.
	<b>Põhimenüü sisse lülitatud</b>	Väljub põhimenüüst. (Nupu allhoidmine monitori väljalülitamiseks: Saate monitori seal moel igal ajal välja lülitada, sh ka juhul, kui ekraanimenüü on sisse lülitatud.)
	◀ <b>Põhimenüü välja lülitatud</b>	Reguleerib monitori helitugevust.
	◀ <b>Põhimenüü sisse lülitatud</b>	Avab funktsiooni <b>Input (Sisend)</b> .
	▶ <b>Põhimenüü välja lülitatud</b>	Reguleerib monitori helitugevust.
	▶ <b>Põhimenüü sisse lülitatud</b>	Avab funktsiooni <b>Menu</b> feature.
	▲ <b>Põhimenüü välja lülitatud</b>	Reguleerib monitori heledust.
	▲ <b>Põhimenüü sisse lülitatud</b>	Lülitab monitori välja.
	▼ <b>Põhimenüü välja lülitatud</b>	Reguleerib monitori heledust.
	▼ <b>Põhimenüü sisse lülitatud</b>	Avab funktsiooni <b>Game Mode (Mängurežiim)</b> feature.

## Põhimenüü funktsioonid

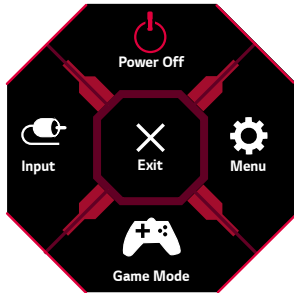

Põhimenüü	Kirjeldus
<b>Input (Sisend)</b>	Seadistab sisendrežiimi.
<b>Power Off (Toite väljalülitamine)</b>	Lülitab monitori välja.
<b>Menu</b>	Konfigureerib ekraani seadeid.
<b>Game Mode (Mängurežiim)</b>	Seadistab mängimiseks mängurežiimi.
<b>Exit (Välju)</b>	Väljub põhimenüüst.

## Kasutaja seaded

### Menüü seaded

- 1 Seaded menüü kuvamisel vajutage ekraani allosas nupule juhtnuppu ja sisestage **Menu**.
- 2 Konfigureerige valikuid juhtkangi üles/alla/vasakule/paremale liigutades.
- 3 Kui naasete eelmise seaded või määrate muud seaded, liigutage juhtnuppu ◀ või vajutage (⏻).
- 4 Kui soovite menüüst seaded väljuda, liigutage juhtnuppu ◀ kuni väljumiseni.



Game Mode (Mängurežiim)



Game Adjust  
(Mängu reguleerimine)



Picture Adjust  
(Pildi reguleerimine)





Input (Sisend)

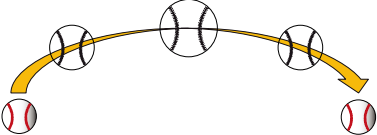

General (Üldine)

Menu > Game Mode (Mängurežiim)		Kirjeldus
Game Mode (Mängurežiim)	<b>Gamer 1 (Mängija 1)</b>	Kasutaja saab selles režiimis kohandada elemente, sh mängudega seotud valikud.
	<b>Gamer 2 (Mängija 2)</b>	Valikute <b>Gamer 1 (Mängija 1)</b> ja <b>Gamer 2 (Mängija 2)</b> pildirežiimid võimaldavad salvestada kaks komplekti kohandatud kuva seadeid, sh mänguga seotud seadistusvalikud.
	<b>FPS</b>	See režiim on optimeeritud FPS-mängude jaoks. See sobib kasutamiseks väga häärdara ekraanitaustaga FPS-mängude puhul.
	<b>RTS</b>	See režiim on optimeeritud RTS mängu jaoks.
	<b>Vivid</b>	Optimaalne ekraani erksate värvidega.
	<b>Reader (Luger)</b>	Dokumendi ekraani vaate optimeerimine. Saate ekraani heledamaks muuta menüüs seaded.

Menu > Game Adjust (Mängu reguleerimine)		Kirjeldus	
Game Adjust (Mängu reguleerimine)	1ms Motion Blur Reduction (1 ms hägu vähendamine)	<b>On (Sees)</b>	<p>See režiim minimeerib kiiresti liikuvates videotel esineva liikumisest tuleneva hägususe. Sellest funktsioonist parima saamiseks, valige resolutsioon 1920 x 1080 @ 120Hz/144Hz enne kui <b>1ms Motion Blur Reduction</b> (1 ms hägu vähendamine) aktiveerite.</p>  <p>vertikaalsagedust See funktsioon on saadaval järgmistes . (120Hz,144Hz)</p>
		<b>Off (Väljas)</b>	<p>Lülitab režiimi <b>1ms Motion Blur Reduction</b> (1 ms hägu vähendamine) välja.</p> 
		<p><b>! MÄRKUS</b></p> <ul style="list-style-type: none"> <li>• Hägu vähendamiseks vähendatakse eredust koos taustavalguse kontrollimisega.</li> <li>• Režiimi <b>1ms Motion Blur Reduction</b> ja funktsiooni <b>FreeSync</b> ei ole võimalik üheaegselt kasutada.</li> <li>• See funktsioon on mängu optimeeritud.</li> <li>• On soovitatav, et sa seda välja lülitada, kui te ei kasuta mängude funktsiooni.</li> <li>• <b>1ms Motion Blur Reduction</b> ajal võib tekkida värelus.</li> </ul>	



<b>Game Adjust (Mängu reguleerimine)</b>	<b>FreeSync</b>	<p>Tagab sujuvad ja loomulikud kujutised, sünkroonides sisendsignaali vertikaalsagedust väljundsignaali vertikaalsagedusega.</p> <p> <b>ETTEVAATUST</b></p> <ul style="list-style-type: none"> <li>• Toetatav liides: DisplayPort,HDMI.</li> <li>• Toetatud graafikakaart: vajalik on AMD tehnoloogiat FreeSync toetav graafikakaart.</li> <li>• Toetatud versioon: värskendage graafikakaart uusimale draiveri versioonile.</li> <li>• Lisateavet lugege AMD veebisaidilt aadressil <a href="http://www.amd.com/FreeSync">http://www.amd.com/FreeSync</a>.</li> <li>• Funktsioone <b>FreeSync</b> ja <b>1ms Motion Blur Reduction</b> ei ole võimalik üheaegselt lubada.</li> </ul>	
		<b>Extended (Laiendatud)</b>	Luba laiem funktsiooni FreeSync sagedusala kui tavalises režiimis. Ekraan võib mängides väreleda.
		<b>Basic (Tavaline)</b>	Luba funktsiooni FreeSync baas-sagedusala.
		<b>Off (Väljas)</b>	Lülitab FreeSync välja.
	<b>Black Stabilizer (Musta stabilisaator)</b>	<p>Saate kontrollida musta kontrastsust, et tagada pimedas parem nähtavus. Saate objekte hämaral mänguekraanil kergesti eristada.</p>	

<b>Game Adjust (Mängu reguleerimine)</b>	<b>Response Time (Reageerimisaeg)</b>	Seadistab kuvatavate piltide reageerimisaja vastavalt ekraani kiirusele. Tavakeskkonnas on soovituslik kasutada väärtust <b>Fast (Kiire)</b> . Kiiresti liikuva pildi puhul on soovituslik kasutada väärtust <b>Faster (Kiirem)</b> . <b>Kiirrežiimi</b> valimisel võib vastavalt sisule tekkida <b>Liigutuste hägustamine</b> .	
		<b>Faster (Kiirem)</b>	Seadistab reaktsiooniaja väärtuseks Faster (Kiirem).
		<b>Fast (Kiire)</b>	Seadistab reaktsiooniaja väärtuseks Fast (Kiire).
		<b>Normal (Tavaline)</b>	Seadistab reaktsiooniaja väärtuseks Normal (Tavaline).
		<b>Off (Väljas)</b>	Reaktsiooniaja täiustamisfunktsiooni ei kasutata.
	<b>Cross Hair (Sihikujoonestik)</b>	Cross Hair (Sihikujoonestik) esitab esimeses isikus tulistamise ehk First Person Shooter (FPS) mängude puhul ekraani keskel sihikujoonestiku. Kasutaja saab nelja erineva sihikujoonestiku seast valida mängukeskkonnale sobivaime sihikujoonestiku. • Kui monitor on välja lülitatud või siseneb energiasäästu režiimi, lülitatakse funktsioon Cross Hair (Sihikujoonestik) automaatselt välja.	
<b>Game Reset (Mängu lähtestamine)</b>	Seadistab mängu vaikeseadetele.		

Menu > Picture Adjust (Pildi reguleerimine)		Kirjeldus	
Picture Adjust (Pildi reguleerimine)	<b>Brightness</b>	Ekraani ereduse reguleerimine.	
	<b>Contrast</b>	Ekraani kontrasti reguleerimine.	
	<b>Sharpness (Teravus)</b>	Reguleerib ekraani teravust.	
	<b>Gamma</b>	<b>Mode 1, Mode 2, Mode 3</b>	Mida suurem on gamma väärtus, seda tumedam on kujutis. Ja mida madalam on gamma väärtus, seda heledam on kujutis.
		<b>Mode 4</b>	Kui sul ei ole vaja kohandada gamma seadeid, vali Mode 4.
	<b>Color Temp (Värvi temp.)</b>	<b>Custom (Kohandatud)</b>	Kasutaja saab kohandades seadistada väärtuseks punane, roheline või sinine.
		<b>Warm (Soe)</b>	Kasutab kuvatavates värvides rohkem punakat tooni.
		<b>Medium (Keskmine)</b>	Seadistab ekraani värvi punase ja sinise tooni vahele.
		<b>Cool (Jahe)</b>	Kasutab kuvatavates värvides rohkem sinakat tooni.
		<b>Manual</b>	Reguleerib värvisoojust 500K sammude kaupa. (Tähelepanu! 9500K asemel on toetatud 9300K).
	<b>R/G/B</b>	Ekraanipildi kohandamiseks võite muuta punase, rohelse ja sinise värvi osakaalu.	
	<b>Six Color (Kuus värvi)</b>	Võimaldab kasutajal reguleerida kuut värvi ja nende küllastust ning seadeid salvestada.	
<b>Hue (Värvitoon)</b>		Reguleerib ekraani värvitooni.	
<b>Saturation (Küllastus)</b>		Reguleerib ekraani värvide küllastust. Mida madalam on väärtus, seda vähem küllastunud ja heledamad värvid on. Mida kõrgem on väärtus, seda enam küllastunud ja tuhmimad värvid on.	

<b>Picture Adjust (Pildi reguleerimine)</b>	<b>Black Level (Musta tase)</b>	Seadistab kõrvalekalde taset (ainult HDMI puhul). • Offset: (kõrvalekalde) videosignaale viidates on tegemist tumedaima värviga, mida monitor saab kuvada.	
		<b>High (Kõrge)</b>	Säilitab praeguse ekraani kontrastsuse.
		<b>Low (Madal)</b>	Langetab ekraani olemasoleva kontrastisuhte musta taset ja tõstab valge taset.
	<b>DFC</b>	<b>On (Sees)</b>	Reguleerib heledust automaatselt vastavalt ekraanile.
		<b>Off (Väljas)</b>	Lülitab funktsiooni <b>DFC</b> välja.
	<b>Picture Reset (Pildi lähtestamine)</b>	Seadistab pildi- ja värviseaded vaikeseadetele.	

Menu > Input (Sisend)		Kirjeldus	
Input (Sisend)	Input List (Sisendite loend)	Valib sisendrežiimi.	
	Aspect Ratio (Kuvasuhe)	Reguleerib ekraani kuvasuhet.	
		Full Wide (Laiekraan)	Kuvab videot laiekraanil olenemata videosignaali sisendist.
		Original (Algne)	Kuvab videot vastavalt sisendvideo signaali kuvasuhtele.
		 <b>MÄRKUS</b> • Soovitusliku eraldusvõime korral võib kuva suvandite <b>Full Wide (Laiekraan)</b> ja <b>Original (Algne)</b> puhul olla sama. (1920 x 1080)	
	Auto Input Switch	Kui automaatne sisendilüliti on seatud asendisse <b>On (sees)</b> , siis lülitab ekraan ühendamisel automaatselt uue sisendi peale.	
		On (Sees)	Lubab <b>Auto Input Switch</b> .
Off (Väljas)		Keelab <b>Auto Input Switch</b> .	

Menu > General (Üldine)		Kirjeldus	
General (Üldine)	<b>Language (Keel)</b>	Seadistab menüüde keele.	
	<b>SMART ENERGY SAVING</b>	<b>High (Kõrge)</b>	Säästab energiat, kasutades kõrgtõhusat SMART ENERGY SAVING-funktsiooni.
		<b>Low (Madal)</b>	Säästab energiat kasutades vähetõhusat SMART ENERGY SAVING-funktsiooni.
		<b>Off (Väljas)</b>	Lülitab SMART ENERGY SAVING-funktsiooni välja.
		 <b>MÄRKUS</b> <ul style="list-style-type: none"> <li>Energia säästmise tase võib erineda sõltuvalt paneelist ja paneeli pakkujatest.</li> <li>Kui valite suvandi <b>SMART ENERGY SAVING</b> puhul <b>High (Kõrge)</b> või <b>Low (Madal)</b>, muutub monitori heledus sõltuvalt allikast madalamaks või kõrgemaks.</li> </ul>	
	<b>Power LED (Toite märgutuli)</b>	<b>On (Sees)</b>	Sisselülituse indikaator süttib automaatselt.
		<b>Off (Väljas)</b>	Sisselülituse indikaator lülitatakse välja.
	<b>Automatic Standby (Automaatne ooterežiim)</b>	Funktsioon, mis lülitab monitori automaatselt välja, kui ekraanil ei ole mõnda aega liikumist toimunud. Saate seadistada automaatse väljalülitamise funktsiooni taimer. ( <b>Off (Väljas)</b> , <b>4H</b> , <b>6H</b> , ja <b>8H</b> )	
	<b>HDMI Compatibility Mode</b>	HDMI Compatibility Mode (HDMI ühilduvuse režiimi) funktsioon ei tunne pärand seadmed, mis ei toeta HDMI 2.0.	
		<b>On (Sees)</b>	Lubab <b>HDMI Compatibility Mode</b> (HDMI ühilduvuse režiimi).
<b>Off (Väljas)</b>		Keelab <b>HDMI Compatibility Mode</b> (HDMI ühilduvuse režiimi).	
	 <b>MÄRKUS</b> <ul style="list-style-type: none"> <li>Juhul, kui ühendatud seade ei toeta <b>HDMI Compatibility Mode</b> (HDMI ühilduvuse režiimi), siis ei pruugi ekraan või heli korralikult töötada.</li> <li>Mõned vanemad videokaardid ei toeta HDMI 2.0, kuid saate valida HDMI 2.0 resolutsiooni akna juhtpaneelil.</li> <li>See võib põhjustada ekraani ebatavalise ilmlemise.</li> </ul>		
<b>DisplayPort Version (DisplayPort Versioon)</b>	Please set the DisplayPort version to match the version of the connected external device.		

General (Üldine)	OSD Lock (Ekraanikuva lukk)	See funktsioon ei võimalda konfigureerimist ega menüüde reguleerimist kasutada.	
		On (Sees)	Lülitab sisse valiku <b>OSD Lock (Ekraanikuva lukk)</b> .
		Off (Väljas)	Inaktiveerib valiku <b>OSD Lock (Ekraanikuva lukk)</b> .
	 <b>MÄRKUS</b> <ul style="list-style-type: none"> <li>Kõik funktsioonid on inaktiveeritud peale funktsioonide <b>Brightness (Heledus)</b> režiimis <b>Picture Adjust (Pildi reguleerimine)</b>, <b>Input (sisend)</b>, <b>OSD Lock (Ekraanikuva lukk)</b> ja <b>Information (Teave)</b> osas <b>General (Üldine)</b>.</li> </ul>		
	Information (Teave)	Ekraanil kuvatakse info Total Power On Time (Kogu toiteaeg), Resolution (Resolutsioon).	
Reset to Initial Settings	Naaseb vaikeseadetele.		

# TÕRKEOTSING

Ekraan on tühi.	
Kas monitori toitejuhe on ühendatud?	<ul style="list-style-type: none"> <li>• Veenduge, et toitejuhe on korralikult vooluvõrku ühendatud.</li> </ul>
Kas toite märgutuli põleb?	<ul style="list-style-type: none"> <li>• Kontrollige toitekaabli ühendatust ja vajutage toitenuppu.</li> </ul>
Kas seade on sisse lülitatud ja kas LED tuli põleb punaselt?	<ul style="list-style-type: none"> <li>• Veenduge, et ühendatud sisend on lubatud (<b>Menu &gt; Input (Sisend)</b>).</li> </ul>
Kas sisselülituse indikaator vilgub?	<ul style="list-style-type: none"> <li>• Kui monitor on unerežiimis, liigutage kuvari sisselülitamiseks hiirt või vajutage klaviatuuri mis tahes klahvi.</li> <li>• Kontrollige, kas arvuti on sisse lülitatud.</li> </ul>
Kas esitatakse teade <b>The screen is not currently set to the recommended resolution. If you have no video or the screen flickers, see the troubleshooting guide in the product owner's manual. (Ekraan ei ole hetkel soovituslikule eraldusvõimele seadistatud. Kui videot ei esitata või ekraanipilt virvendab, lugege toote kasutusjuhendi veaotsingu osa.)?</b>	<ul style="list-style-type: none"> <li>• Olukord esineb juhul, kui arvuti (graafikakaardi) signaalid on väljaspool monitori soovitatud horisontaal- või vertikaalsageduse vahemikku. Vastavad sageduse väärtused leiata käesoleva juhendi jaotisest „Toote tehnilised andmed“.</li> </ul>
Kas kuvatakse teade „ <b>No Signal</b> “ ( <b>Signaal puudub</b> )?	<ul style="list-style-type: none"> <li>• See kuvatakse, kui arvuti ja monitori vaheline signaalikaabel on puudu või lahti ühendatud. Kontrollige kaablit ja kaabel ühendage uuesti.</li> </ul>
Kas olete installinud kuvadraiveri?	<ul style="list-style-type: none"> <li>• Installige kindlasti ka meie veebilehel olev kuvadraiver: <a href="http://www.lg.com">http://www.lg.com</a>.</li> <li>• Kontrollige kindlasti, kas graafikakaart toetab funktsiooni Plug and Play.</li> </ul>

Mõned funktsioonid on keelatud.	
Mõningaid funktsioone ei saa kasutada, kui vajutate nuppu „Menu“ (Menüü)?	<ul style="list-style-type: none"> <li>• Ekraanimenüü on lukustatud. Liikuge valikule <b>Menu &gt; General (Üldine)</b> ja seadistage valiku <b>OSD Lock (Ekraanikuva lukk)</b> olekuks <b>Off (Väljas)</b>.</li> </ul>

Ekraanil on püsikujutis.	
Kas püsikujutis on näha ka siis, kui monitor on välja lülitatud?	<ul style="list-style-type: none"> <li>• Kui ekraanil on pikka aega liikumatu pilt, siis võib see ekraani kahjustada ja soodustada püsikujutise teket.</li> <li>• Monitori tööea pikendamiseks kasutage ekraanisäästurit.</li> </ul>

Ekraani kuva on ebastabiilne ja vireleb. / Monitoril kuvatavad kujutised jätvavad jäljed.	
Kas valisite sobiva eraldusvõime?	<ul style="list-style-type: none"> <li>• Kui valitud eraldusvõimeks on HDMI 1080i 60/50 Hz (ülerealaotus), võib ekraan virvendada. Muutke eraldusvõimeks 1080p või eraldusvõime soovituslik väärtus.</li> </ul>



## MÄRKUS

- Vertikaalsagedus: Kujutise kuvamiseks tuleb ekraani värskendada kümneid kordi sekundis, nagu fluorestsentslambi puhul. Ekraani sekundis värskendamise kordade arvu nimetatakse vertikaalsageduseks või värskendussageduseks, mille ühik on Hz.
- Horisontaalsagedus: Aega, mis kulub ühe horisontaaljoone kuvamiseks, kutsutakse horisontaalsükliks. Kui 1 jagatakse horisontaalse intervalliga, on tulemuseks sekundis kuvatavate horisontaaljoonte arv. Seda nimetatakse horisontaalsageduseks, mille ühik on kHz.
- Veenduge, et graafikakaardi eraldusvõime või sagedus jääb monitori poolt lubatud vahemikku ja seadistage Windowsis soovituslik (optimaalne) eraldusvõime valikute **Juhtpaneel > Kuva > Menu** alt. (Seaded võivad kasutatavast operatsioonisüsteemist olenevalt erineda.)
- Kui graafikakaardi eraldusvõimet ei seadistata soovituslikule (optimaalsele) väärtusele, siis võib tekst olla hägune, ekraanipilt tuhm või kärbitud või vale paigutusega.
- Seadistamismeetodid võivad arvutist või operatsioonisüsteemist olenevalt erineda ja mõni eraldusvõime ei pruugi graafikakaardi jõudlusest olenevalt saadaval olla. Sellisel juhul võtke abi saamiseks ühendust arvuti või graafikakaardi tootjaga.
- Mõned graafikakaardid ei pruugi toetada 1920 x 1080 eraldusvõimet. Kui eraldusvõimet ei ole võimalik kuvada, võtke ühendust graafikakaardi tootjaga.

<b>Ekraanipildi värvid on valed.</b>	
Kas kuvatavaid värvid on muutunud (16 värvi)?	<ul style="list-style-type: none"> <li>• Seadistage värvisügavuse väärtuseks vähemalt 24 bitti (ehtsad värvid). Liikuge Windowsis valikuni <b>Juhtpaneel &gt; Kuva &gt; Menu &gt; Värvikvaliteet</b>. (Seaded võivad kasutatavast operatsioonisüsteemist olenevalt erineda.)</li> </ul>
Kas kuvatavad värvid värelevad või on ühes toonis?	<ul style="list-style-type: none"> <li>• Veenduge, et signaalikaabel on korralikult ühendatud. Ühendage kaabel uuesti ja sisestage graafikakaart uuesti arvutisse.</li> </ul>
Kas ekraanil on nähtavad laigud?	<ul style="list-style-type: none"> <li>• Monitori kasutamisel võivad ekraanile ilmuda pikseldatud laigud (punased, rohelised, sinised, valged või mustad). See on LCD-ekraanide puhul tavaline. Tegemist ei ole vea ega monitori jõudlusprobleemiga.</li> </ul>

<b>Kõrvaklappide pordiga ühendades ei esitata heli.</b>	
Kas pilte kuvatakse DP (DisplayPort) või HDMI sisendi kasutamisel ilma helita?	<ul style="list-style-type: none"> <li>• Veenduge, et juhe on kõrvaklappide porti õigesti ühendatud.</li> <li>• Proovige helitugevust juhtkangiga suurendada.</li> <li>• Seadistage arvuti heliväljund vastavalt kasutatavale monitorile. Avage Microsoft Windowsis <b>Juhtpaneel &gt; Riistvara ja heli &gt; Heli &gt; seadistage monitor vaikeseadmeks</b>. (Seaded võivad kasutatavast operatsioonisüsteemist olenevalt erineda.)</li> </ul>

## TOOTE TEHNILISED ANDMED

LCD-ekraan	Värvisügavus	Toetab 8-bitist värvigammat.
Eraldusvõime	Max eraldusvõime	1920 x 1080 @ 144 Hz
	Soovituslik eraldusvõime	1920 x 1080 @ 60 Hz
Toiteallikad	Toitepinge	19 V $\overline{\text{---}}$ 2,0 A või 19 V $\overline{\text{---}}$ 1,6 A
	Energiatarve (Tavaline)	Töörežiim: 30 W (Tavaline)* Unerežiim: $\leq$ 0,3 W** Toide väljalülitatud: $\leq$ 0,3 W
Vahelduv- ja alalisvoolu adapter	ADS-45SN-19-3 19040G, tootja SHENZHEN HONOR ELECTRONIC LCAP21C, tootja LIEN CHANG ELECTRONIC ENTERPRISE LCAP26B-E, tootja LIEN CHANG ELECTRONIC ENTERPRISE LCAP26B-A, tootja LIEN CHANG ELECTRONIC ENTERPRISE Väljund: 19 V $\overline{\text{---}}$ 2,1 A	

	ADS-40SG-19-3 19032G, tootja SHENZHEN HONOR ELECTRONIC ADS-40FSG-19 19032GPG-1, tootja SHENZHEN HONOR ELECTRONIC ADS-40FSG-19 19032GPBR-1, tootja SHENZHEN HONOR ELECTRONIC ADS-40FSG-19 19032GPI-1, tootja SHENZHEN HONOR ELECTRONIC ADS-40FSG-19 19032GPCU-1, tootja SHENZHEN HONOR ELECTRONIC ADS-45SQ-19-3 19032E, tootja SHENZHEN HONOR ELECTRONIC ADS-45FSQ-19 19032EPG-1, tootja SHENZHEN HONOR ELECTRONIC ADS-45FSQ-19 19032EPK-1, tootja SHENZHEN HONOR ELECTRONIC ADS-45FSQ-19 19032EPCU-1, tootja SHENZHEN HONOR ELECTRONIC ADS-45FSQ-19 19032EPBR-1, tootja SHENZHEN HONOR ELECTRONIC LCAP21A, tootja LIEN CHANG ELECTRONIC ENTERPRISE LCAP26A-A, tootja LIEN CHANG ELECTRONIC ENTERPRISE LCAP26A-E, tootja LIEN CHANG ELECTRONIC ENTERPRISE LCAP26A-I, tootja LIEN CHANG ELECTRONIC ENTERPRISE LCAP26A-B, tootja LIEN CHANG ELECTRONIC ENTERPRISE Väljund: 19 V $\overline{\text{---}}$ 1,7 A		
Keskonnatingimused	Töötingimused	Temperatuur	0 °C kuni 40 °C
		Niiskus	Alla 80 %
	Hoiudamistingimused	Temperatuur	-20 °C kuni 60 °C
		Niiskus	Alla 85 %
Mõõtmed	Monitori mõõtmed (laius x kõrgus x sügavus)		
	Statiiviga	556,8 x 558,2 x 274,4 (mm)	
	Statiivita	556,8 x 333,8 x 41,2 (mm)	

Kaal (pakendita)	Statiiviga	4,9 kg
	Statiivita	3,0 kg

Spesifikimet i nënshtrohen ndryshimeve pa njoftim.

Niveli i konsumit të energjisë mund të jetë i ndryshëm sipas kushteve të punimit dhe parametrave të monitorit.

\* Konsumi i energjisë në modalitetin ON/E aktivizuar është matur me standardin e testimit LGE (Modeli i Plotë i Bardhë, Rezolucioni Maksimal).

\*\* Ekranin kalon në Modalitetin e Gjimit pas pak minutash (maks. 5 minuta).

## Tehase tugirežiim

(Eelseadistatud režiim, HDMI/DisplayPort PC)

Eelseadistatud režiim	Horizontaalsagedus (kHz)	Vertikaalsagedus (Hz)	Polaarsus (H/V)	Märkused
640 x 480	31,469	59,94	+/-	
800 x 600	76,302	120	+/-	
1024 x 768	97,551	120	+/-	
1280 x 1024	63,194	59,96	+/-	
1280 x 1024	130,035	119,96	+/-	
1920 x 1080	137,26	119,98	+/-	
1920 x 1080	67,50	60	+/+	
1920 x 1080	84,36	74,99	+/+	
1920 x 1080	113,22	99,93	-/-	
1920 x 1080	166,59	143,98	+/-	

Kui kasutate sisestusaega, mis jääb väljaspool toetatud sagedust, sa võid kogemus halb reageerimine kiirus või pildi kvaliteet.

## HDMI ajastus (Video)

Tehase tugirežiim (Eelseadistatud režiim)	Horizontaalsagedus (kHz)	Vertikaalsagedus (Hz)	Märkused
480p	31,5	60	
576P	31,25	50	
720p	37,5	50	
720p	45	60	
1080p	56,25	50	
1080p	67,5	60	
1080p	112,5	100	
1080p	135	120	

## Toite märgutuli

Režiim	Märgutule värv
Toide sisselülitatud	Punane (mõned sekundid)
Unerežiim	Väljas
Toide väljalülitatud	Väljas



Toote mudel ja seerianumber on märgitud toote ühel küljel ja tagaosas.  
Salvestage need allpool, juhuks kui vajate kunagi teenust.

Mudel \_\_\_\_\_

Seerianumber \_\_\_\_\_