

## 제품 사용설명서

# 의류 건조기

---

**제품을 안전하고 편리하게 사용하기 위해 반드시 제품을 사용하기 전에 사용설명서를 읽어주세요.**

제품 보증서도 함께 들어있으니 잘 보관하세요.

본 제품은 가정에서만 사용하는 실내용 기기입니다. 상업용, 실험용, 산업용으로 사용하지 마세요.

### 권장 안전 사용 기간 : 5년

권장 안전 사용 기간을 초과해서 사용하면 사용 환경의 변화나 제품의 노후로 인해 안전사고가 발생할 수 있습니다.

권장 안전 사용 기간 내에 안전 점검을 받으세요. (안전 점검은 유료 서비스입니다.)

모델명 : RH16VT\* / RH16WT\* / RH16KT\*



MFL69783867  
Rev.14\_063022



자세한 사용 방법은 LG전자 홈페이지를  
참조하세요. 스마트 기기로 QR코드를 인식하면  
자세한 내용을 빠르게 찾을 수 있습니다.

[www.lge.com](http://www.lge.com)

# 목차

## 안전을 위해 주의하기

- 3 제품을 사용하기 전에 읽어주세요.
- 3 경고
- 7 주의

## LG ThinQ 사용하기

- 9 LG ThinQ 와 LG 가전 연결하기
- 10 LG ThinQ 앱으로 제품 작동하기

## 알아보기

- 12 건조기의 모습 살펴보기

## 사용하기

- 13 알아두면 좋은 정보
- 17 건조 코스 및 옵션 사용하기
- 28 편리한 기능 사용하기

## 관리하기

- 31 제품 청소하기
- 33 제품 관리하기
- 35 겨울철 동결 해결하기

## 설치하기

- 38 설치 준비하기
- 39 건조기 설치하기
- 43 수평 조절하기 / 높이 조정판 사용하기

## 고장 신고 전 확인하기

- 44 고장 진단하기
- 45 문제 해결하기

## 제품 보증서 보기

- 50 제품 보증서
- 51 소비자 분쟁 해결 기준
- 52 고객이 비용을 내야 하는 유상 서비스에 대한 책임

## 부록

- 53 에너지 효율 등급
- 53 폐가전제품 처리 절차
- 53 오픈소스 정보
- 54 생활 속 전기안전 캠페인

## 안전을 위해 주의하기

### 제품을 사용하기 전에 읽어주세요.

다음의 ‘안전을 위해 주의하기’는 예상하지 못한 위험이나 손해를 방지하기 위한 것이니 반드시 확인해 주세요.

‘안전을 위해 주의하기’는 ‘경고’와 ‘주의’, 두 가지로 구분되어 있습니다.

### 안전 기호와 의미



이 안전 기호는 위험을 야기할 우려가 있는 사항과 조작에 대하여 주의를 환기시키기 위한 기호입니다. 위험을 피하기 위하여 이 기호가 있는 부분을 주의 깊게 읽고 지시에 따르십시오.



#### 경고

지시사항을 위반하면 심각한 상해나 사망에 이를 수 있습니다.



#### 주의

지시사항을 위반하면 경미한 상해가 발생하거나 제품이 손상될 수 있습니다.



제품 사용설명서를 반드시 읽어주세요.

## 경고

### ⚠ 경고

- 아래 사항을 준수하지 않으면 화재나 감전 등으로 심각한 상해나 사망의 원인이 됩니다.

## 제품을 설치할 때

### 🚫 금지 사항

- 물 또는 빗물이 튀는 곳이나 습기가 많은 곳에 설치하지 마세요.
- LG전자 서비스 센터의 수리기사 이외에는 분해·수리·개조하지 마세요. 재설치를 할 경우에는 LG전자 서비스 센터로 문의하세요.
- 제품을 열기구 근처에 설치하지 마세요.
- 제품을 커튼, 카펫 등 불에 타기 쉬운 물건 근처에 설치하지 마세요.
- 잠금식 문, 미닫이 문, 제품 맞은 편에 경첩이 달린 문 뒤에는 설치하지 마세요. 제품 전면은 문을 열 수 있는 공간을 확보해야 합니다.

## ○ 준수 사항

- 제품이 넘어지지 않도록 바닥이 단단하고 수평인 장소에 설치하세요.
- 안전을 위해 반드시 접지하세요. 상세 접지 방법은 설명서의 ‘접지할 때 알아두기’를 참조하거나 LG전자 서비스 센터에 문의하세요.
- 배수 호스를 설치할 때는 배수 호스가 제품과 배수구에서 분리되지 않도록 단단히 고정하세요.
- 전원 플러그를 뽑기 쉬운 장소에 제품을 설치하세요.
- 건조물의 최대용량은 제품 라벨에서 확인할 수 있습니다.
- 사용 수압은 **50 kPa ~ 1000 kPa**입니다.
- 제품 포장재(비닐, 스티로폼 등)는 설치 후 바로 버리세요. 어린이가 포장재를 가지고 놀다가 포장재에 질식될 수 있습니다.

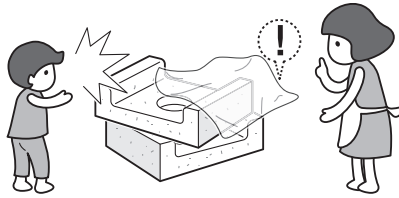

## 전원 플러그나 전원선을 다룰 때

### ⊘ 금지 사항

- 전원 플러그를 젖은 손으로 만지지 마세요.



- 전원 플러그나 전원선을 파손하지 마세요. 연장하거나, 고온부에 가까이하거나, 무리하게 구부리거나, 비틀거나, 무거운 것을 올리거나, 묶는 등의 행위로 전원 플러그나 전원선을 상하게 하지 마세요.
- 전원 플러그를 전원선이 없는 멀티 콘센트(부착형), 플러그 어댑터, 기타 액세서리 등에 연결하지 마세요.

## ○ 준수 사항

- 본 제품은 220V 전용입니다. 전원 플러그는 반드시 접지 단자가 있는 220V 전용 콘센트에 연결하세요.
- 멀티 콘센트를 사용하려면, 전류 용량이 16 A 이상이며 접지 단자가 있는 멀티 콘센트(이동형)를 사용하세요. 멀티 콘센트에는 본 제품만 연결하세요.

- 신제품 설치 시 가능하면 새로 구입한 멀티 콘센트를 사용하고, 주기적으로 전선 피복 상태 및 플러그 연결 상태를 점검하세요.
- 전원 플러그가 제품 뒷면에 눌리거나 거꾸로 놓이도록 꽂지 말고 흔들리지 않도록 끝까지 꽂으세요.

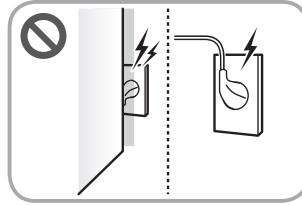

- 전원 플러그에 물기나 먼지가 묻어 있으면 완전히 제거한 후 콘센트에 단단히 꽂으세요.
- 전원 플러그를 뺄 때는 전원선을 당기지 말고 전원 플러그를 잡고 빼세요.
- 천둥 또는 번개가 치거나 제품을 오랫동안 사용하지 않을 경우에는 전원 플러그를 빼세요.
- 동물이 전원선 또는 급수 호스를 갉아먹지 않도록 하세요.
- 반려동물, 쥐, 곤충(바퀴벌레, 파리, 빈대 등)의 잔해가 제품 안에 생기지 않도록 주변 환경을 관리하세요.
- 청소 또는 제품 실내등 교체 시에는 전원 플러그를 빼세요.
- 제품 내의 전기 부품에 물이 들어간 경우 전원 플러그를 뺀 후 LG전자 서비스 센터로 연락하세요.
- 전원선 또는 전원 플러그가 손상되었거나, 전원 콘센트의 구멍이 헐거울 때는 사용을 중단하고 LG전자 서비스 센터로 연락하세요.

## 제품을 사용할 때

### ⊘ 금지 사항

- 송곳 또는 핀 등 날카로운 물건으로 조작부를 누르지 마세요.
- 제품 위에 아래의 물건들을 올리지 마세요.
  - 액체류, 가연성(인화성) 물질, 화기(촛불, 담뱃불, 모기향 등)
  - 발포고무(라텍스 등)
  - 무겁거나 깨지기 쉬운 물건
- 화기(양초, 램프 등), 인화성 물질(LP가스, 가연성 스프레이, 살충제, 방향제 등의 가연성 가스 및 에틸에테르, 벤젠, 알코올, 휘발유, 경유, 화장품 등)을 제품 근처에서 사용하거나 근처에 보관하지 마세요.
- 아래의 의류를 건조하지 마세요. 건조할 때 화학반응에 의한 산화열로 화재(자연발화)가 날 수 있습니다.

## 6 안전을 위해 주의하기

- 발포 고무(라텍스폼 등), 충전재(알갱이류), 샤워캡, 방수 직물, 뒷면에 고무가 붙거나 발포 고무패드가 부착된 의류, 베개, 미끄럼방지 매트
- 가연성 또는 인화성 물질이 묻은 건조물: 시너(신나), 벤젠, 솔벤트, 가연성 세척제, 아세톤, 알코올, 휘발유, 석유, 등유, 얼룩 제거제, 테레빈유, 왁스, 왁스 제거제, 헤어젤, 헤어스프레이, 식용 기름, 화장품류(로션, 크림, 오일 등), 동물성 기름, 식물성 기름, 드라이클리닝 세제, 산업용 화학물질 등이 묻은 건조물
- 안마시술소, 피부관리실, 미용실 등에서 사용하는 오일, 크림, 로션 등의 약품이 묻은 세탁물
- 건조 중에는 건조기 문의 유리나 제품 상부, 제품 후면을 만지지 마세요.
- 청소 시 제품에 직접 물을 뿌리지 마세요.
- 건조가 끝나거나 건조 중간에 전원을 끈 경우 바로 제품에서 건조물을 꺼내 널거나 열을 식히세요.
- 건조기 내부에 연기가 발생하고 타는 냄새가 나면 건조기 문을 열지 말고 소방서에 신고하세요.
- 리모컨의 단추형 건전지는 어린이의 손이 닿지 않는 곳에 보관하세요. 건전지를 삼키면 화학적 화상으로 장기 손상 및 사망의 원인이 됩니다. 만약 삼켰을 경우 2시간 이내에 심각한 손상이 발생되오니 즉시 응급치료를 받으세요.

### ○ 준수 사항

- 경험과 지식이 부족한 사람(어린이 포함) 또는 신체, 감각, 정신 능력이 결여된 사람은 보호자의 감독이나 지시 없이 본 제품을 안전하게 사용할 수 없습니다. 안전한 사용을 위하여 보호자가 감독하세요.
  - 제품 안에 들어가는 행위
  - 제품에 올라타는 행위
  - 건조기 문에 매달리는 행위
- 반려동물이 드럼 안에 들어가거나 제품에 올라타지 않도록 하세요.
- 건조물을 넣기 전에 주머니에 있는 물건들은 모두 꺼내세요.
  - 라이터, 성냥, 동전, 머리핀, 열쇠 등

### 제품 이상 및 고장이 발생했을 때

#### ○ 준수 사항

- 제품에서 이상한 소리나 냄새가 나면 즉시 전원 플러그를 뺀 후 LG전자 서비스 센터로 연락하세요.
- 겨울철에 배수 호스 또는 급수 호스가 얼었을 경우 녹인 후 사용하세요.

## 제품을 폐기 및 재활용할 때

### ○ 준수 사항

- 제품을 폐기할 때는 문의 잠금장치, 조작부를 부수고, 전원 플러그를 자른 후 폐기하세요. 어린이가 놀다가 안에 들어가면 질식될 수 있습니다.

## 만일의 경우를 대비하여

### ○ 준수 사항

- 가스(이소부탄, 프로판, 도시가스 등)가 새 때는 제품이나 전원 플러그를 건드리지 말고 즉시 환기하세요.
- 제품 밑면이 물에 잠긴 경우 제품에 가까이 가지 마세요.
- 제품이 침수된 경우 사용을 중단하고 LG전자 서비스 센터로 연락하세요.

## 주의

### 주의

- 아래 사항을 준수하지 않으면 제품 손상 및 경미한 상해의 원인이 됩니다.

## 제품을 설치할 때

### ⊘ 금지 사항

- 이동식 차량(캠핑카 등), 선박, 비행기 등의 내부에 제품을 설치하지 마세요.
- 온도가 영하로 내려간 날에 배달된 제품은 설치 후 바로 작동하지 마세요.

### ○ 준수 사항

- 제품 설치 및 운반 시에는 2명 이상이 안전하게 운반하여 설치하세요.
- 급수 호스를 사용할 경우 급수 호스를 연결한 후 수도꼭지를 열어 물이 새는지 확인하세요.
- 급수 호스를 사용할 경우 제품과 함께 제공되는 새로운 급수 호스를 연결하세요. 낡은 호스는 누수 등의 원인이 될 수 있으므로 사용하지 마세요.

## 제품을 사용할 때

### ⊘ 금지 사항

- 스팀이 나올 때는 스팀에 손, 발 등의 신체를 가까이 대지 마세요.
- 제품 밑에 손, 발 등의 신체 또는 금속 재질의 물건을 넣지 마세요.

- 제품이 작동할 때 제품 문을 억지로 열지 마세요.
- 스팀 기능을 사용할 경우, 절대 문을 열지 마세요. 스팀 혹은 건조를 위한 바람이 빠져나오면서 아래와 같은 문제가 발생할 수 있습니다.
  - 스팀이 빠져 나가거나 건조를 위한 바람이 배출되어 성능이 떨어질 수 있음
  - 스팀이 응축된 물이 바닥에 떨어져 바닥이 손상될 수 있음
  - 스팀이 응축된 물이 벽에 묻어 곰팡이가 생길 수 있음
- 제품을 청소할 때 물을 직접 뿌리지 말고 인화성 물질(알코올, 시너(신나), 벤젠 등), 치약, 연마제, 액체세제 또는 표백제(락스 등) 등을 뿌려 닦지 마세요.
- 세탁하지 않은 세탁물을 건조하지 마세요.
  - 예외 코스: 침구털기, 패딩리프레쉬, 아웃도어리프레쉬, 스팀리프레쉬
- 제품 드럼 내부에 물만 넣고 작동시키거나, 탈수하지 않은 세탁물을 넣고 건조하지 마세요. 제품이 손상될 수 있습니다.
- 안마시술소, 피부관리실, 미용실 등에서 사용하는 오일, 크림, 로션 등의 약품이 묻은 세탁물을 넣고 건조하지 마세요. 부품이 변형되어 제품 손상 및 누수가 생길 수 있습니다.

### ○ 준수 사항

- 건조물에 적합한 건조코스를 사용하세요.
  - 음식물, 신발, 인형 건조 금지
  - 베개, 쿠션, 방석의 내용물은 제거하고 커버만 건조
  - 방수성 천 또는 기능성 의류(스키복, 비옷, 땀복, 고어텍스, 낚시조끼, 기저귀 커버, 커튼, 자전거 커버, 자동차 커버, 매트리스 커버, 매트리스 패드, 침낭 등)는 기능성 의류 코스 사용
- 제품 사용 후후에 필터를 청소하세요.
- 제품 문, 배수통과 같은 부품을 열고 닫을 때 손이 끼이지 않도록 주의하세요.
- 배수통을 먼저 넣고 건조물을 넣거나 꺼내세요. 닫지 않으면 배수통에 부딪혀 다칠 수 있습니다.
- 스팀 기능 사용 후에는 반드시 수도꼭지를 잠그세요. 수도꼭지를 다시 열 경우에는 **전원과 시작/일시정지** 버튼을 누른 후 천천히 열고 호스에 누수가 없는지 확인하세요.
- 제품 수리 시 부품은 반드시 LG 순정부품을 사용하세요.

# LG ThinQ 사용하기

## LG ThinQ 와 LG 가전 연결하기

### 앱 설치 및 제품 등록하기

LG ThinQ 앱을 설치하면 언제 어디서나 편리하게 우리집 LG 가전을 관리할 수 있습니다.

#### QR 코드가 부착된 제품

스마트폰의 카메라 또는 QR 코드 리더 앱을 사용하여 제품에 부착된 QR 코드를 스캔하세요.

- QR 코드가 부착된 위치는 제품에 따라 다를 수 있습니다.

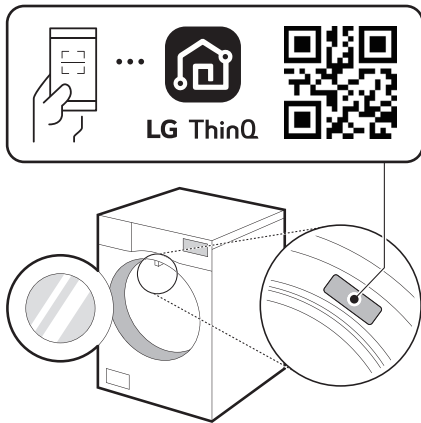

#### QR 코드가 부착되지 않은 제품

##### 1 LG ThinQ 앱을 검색하여 설치하세요.

- 안드로이드 폰 사용자는 구글 플레이 스토어에서 **LG ThinQ** 앱을 검색하여 설치하세요.
- iOS 폰 사용자는 애플 앱스토어에서 **LG ThinQ** 앱을 검색하여 설치하세요.

##### 2 설치된 LG ThinQ 앱을 실행한 후 로그인하세요.

- 사용 중인 계정을 이용하여 로그인하거나 LG 계정을 만들어 로그인할 수 있습니다.

##### 3 제품 등록 버튼(+ )을 누른 후, 앱의 안내에 따라 제품을 등록하세요.

#### 알아두기

- 와이파이 이름과 비밀번호는 무선 공유기에 있습니다. 와이파이는 2.4 GHz를 선택해야만 합니다. **트롬**

건조기에 장착된 모뎀이 5 GHz를 지원하지 않아, 5 GHz 선택 시 제품을 무선 공유기에 연결할 수 없습니다.



- 무선 공유기의 인증 및 암호화 유형은 WPA2를 권장합니다.
- 무선 네트워크 연결 품질은 주변의 무선 환경에 영향을 받을 수 있습니다. 장애가 발생하면 인터넷 서비스 제공 업체에 문의하시기 바랍니다.
- **트롬 건조기**에 장착된 와이파이 모듈과 무선 공유기를 연결할 수 없는 경우 아래의 방법으로 해결할 수 있습니다.
  - 무선 공유기에 방화벽이 설정되어 있다면 예외 등록 또는 해제 후 진행하세요.
  - \*구형 무선 공유기의 이름이나 비밀번호에 한글 또는 한글+한자키 조합의 특수문자(★, □, ■, ♥ 등)가 포함되어 있으면 제품을 무선 공유기에 연결할 수 없습니다. 와이파이 이름과 비밀번호는 반드시 영문이나 숫자, 혹은 영문과 숫자 조합으로 설정하세요.
  - \*구형 무선 공유기는 유니코드(전 세계의 모든 문자를 다루도록 설계된 표준 문자 전산 처리 방식) UTF-8을 지원하지 않는 공유기입니다.
- **트롬 건조기**와 무선 공유기 사이의 거리가 너무 멀면 신호 강도가 약해집니다. 신호가 약하면 제품을 등록하는 데 많은 시간이 걸리거나 실패할 수 있습니다.
- 무선 공유기, 무선 공유기 비밀번호 또는 인터넷 서비스 업체를 변경한 경우, **LG ThinQ**에서 등록된 **트롬 건조기**를 삭제한 후 다시 등록하세요.
- 본 설명서의 내용은 **LG ThinQ** 앱의 버전에 따라 다를 수 있으며, 사용자에게 통보 없이 변경될 수 있습니다.

#### Wi-Fi 모듈 사양

해당 무선설비는 전파혼신 가능성이 있으므로 인명 안전과 관련된 서비스는 할 수 없습니다.

사용 주파수	2412 MHz ~ 2472 MHz
최대 출력	< 12 mW/MHz

## LG ThinQ 앱으로 제품 작동하기

### LG ThinQ 기능 안내

#### 원격제어

- 제품의 전원을 켜고 원격제어 기능을 설정하면 언제 어디서나 제품을 작동할 수 있습니다.

#### 코스 다운로드

- 조작부에 없는 건조코스를 제품에 다운로드하여 사용할 수 있습니다.

#### 스마트 알림 (Push 메시지)

- 코스 종료 및 제품 이상 발생 등의 경우에 메시지로 알려줍니다. 앱 설정 메뉴의 **Push 메시지** 기능에서 활성화 또는 비활성화가 가능합니다.

#### 스마트 진단

- 제품의 오작동 또는 고장 발생 시 스마트 진단을 통해 제품 상태를 확인한 후 보다 편리하게 문제를 해결할 수 있습니다.

#### 에너지 모니터링

- 최근 사용한 코스 및 월별 사용량을 표시해 줍니다.

#### 스마트 페어링

세탁기에서 사용한 세탁 코스를 건조기로 전달해 자동으로 건조 코스를 설정하는 기능입니다.

- **LG ThinQ 앱의 설정** → **스마트 페어링**에서 연동할 세탁기를 선택하세요.
- 세탁기와 건조기 모두 Wi-Fi 연결하고 **LG ThinQ 앱**에서 제품 등록이 되어야 사용할 수 있으며, Wi-Fi가 탑재된 LG 세탁기(드럼/통돌이)와 페어링 가능합니다.

#### 설정

- 다양한 기능들을 설정할 수 있습니다.

#### 알아두기

- 무선 공유기, 인터넷 서비스 업체 또는 비밀번호를 변경한 경우, **LG ThinQ 앱**에서 등록된 제품을 삭제한 후 다시 등록하세요.
- 이 설명서의 내용은 **LG ThinQ 앱**의 버전에 따라 다를 수 있으며, 사용자에게 통보 없이 일부 변경될 수 있습니다.
- 제공된 기능은 모델마다 다를 수 있습니다.

## 원격으로 제품 사용하기

**LG ThinQ 앱**과 제품의 조작부에 있는 원격제어 기능을 통해 제품을 사용하세요.

### 원격제어 설정하기

- 1 전원 버튼을 누르세요.
- 2 건조물을 드럼에 넣고 문을 닫으세요.
- 3 **원격제어** 설정 버튼을 3초 이상 누르면 원격제어 기능이 설정됩니다.
- 4 **LG ThinQ 앱**에서 제품을 건조기로 선택하세요.
- 5 **LG ThinQ 앱**에서 코스를 누르세요. 상세 내용은 앱의 설명에 따라 진행하세요.

### 알아두기

- 원격제어가 설정되어 있으면 **전원 버튼**과 **원격제어** 설정 버튼만 사용할 수 있습니다. 코스 선택 및 시작은 **LG ThinQ 앱**을 사용하세요.
- 원격제어 기능은 건조 종료 후 자동으로 해제됩니다.
- 원격제어를 해제하려면 **전원 버튼**을 누르거나 **원격제어** 설정 버튼을 3초 이상 누르세요.

## 다운로드 코스 사용하기

**LG ThinQ 앱**을 이용하여 새로운 건조 코스를 다운로드할 수 있습니다. 코스를 다운로드하지 않은 경우에는 기본 설정 코스로 작동됩니다.

- 1 **LG ThinQ 앱**에서 제품을 건조기로 선택하세요.
- 2 앱 화면에서 다운로드할 코스를 선택하고 **다운로드** 버튼을 누르세요.
  - 한 번에 하나의 코스만 제품에 저장 가능합니다.



- 3 제품에 건조할 옷을 넣으세요.

**4** 제품에 전원이 켜져 있는지 **다운로드코스**가 선택되어 있는지 확인하고 제품에서 **시작/일시정지** 버튼을 누르세요.

- 다운로드한 코스에 따라 선택 가능한 추가 기능이 다를 수 있습니다.

# 알아보기

## 건조기의 모습 살펴보기

제품이나 구성품의 형상은 구매하신 모델에 따라 달라질 수 있습니다.

### 제품 모습

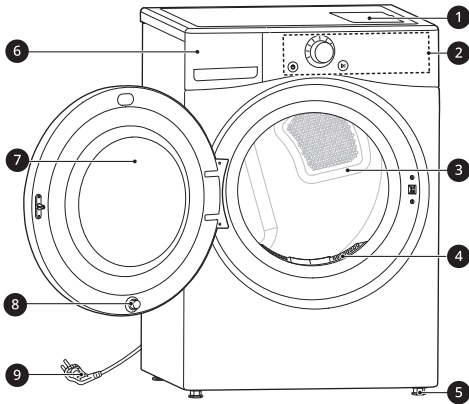

- ① 급수통
- ② 기능조작부
- ③ 건조기 드럼
- ④ 필터
- ⑤ 수평 조정 다리
- ⑥ 배수통
- ⑦ 건조기 문
- ⑧ 환기용 도어 홀더\*<sup>1</sup>
- ⑨ 전원 플러그

\*1 일부 모델에만 해당됩니다.

### 구성품

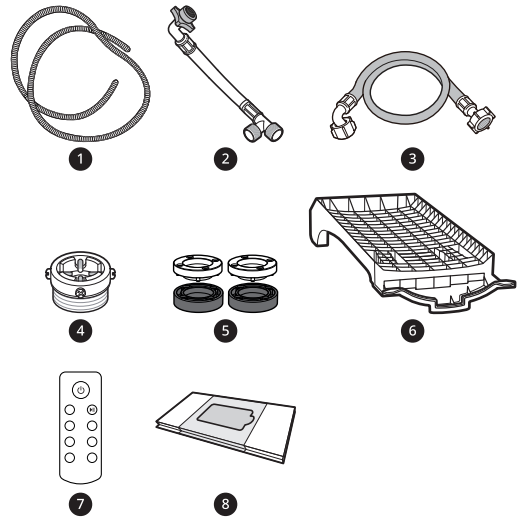

- ① 배수 호스
- ② 건조기 연결용 급수 호스
- ③ 수도관 연결용 급수 호스
- ④ 연결기
- ⑤ 높이 조정판
- ⑥ 건조 선반\*<sup>1</sup>
- ⑦ 리모컨\*<sup>1</sup>
- ⑧ 건조기전용 섬유 유연시트 (10매)\*<sup>1</sup>

\*1 이 부속품은 일부 모델에 한하여 제공됩니다.

# 사용하기

## 알아두면 좋은 정보

### 사용하기 전 알아두기

건조기를 사용하기 전 아래 사항을 확인하세요.

구분	건조 전	건조 후
제품	<ul style="list-style-type: none"> <li>필터를 청소하세요. 청소 후 필터를 제대로 장착하지 않으면 제품이 작동하지 않을 수 있습니다.</li> <li>스팀 기능 사용 시 급수통에 물을 채우세요.</li> <li>배수통에 물을 비우세요.</li> <li>제품 내부에 세탁용 세제와 섬유 유연제를 절대 넣지 마세요.</li> <li>건조를 시작하기 전에 문이 제대로 닫혔는지 확인하세요.</li> <li>겨울철 기온이 떨어지면 건조 시간이 길어질 수 있습니다. <b>절약건조</b> 옵션의 <b>스피드</b>를 선택하면 시간을 줄일 수 있습니다.</li> <li>건조기 작동 중 젖은 의류를 추가하면 건조 시간이 늘어납니다.</li> </ul>	<ul style="list-style-type: none"> <li>필터를 청소하세요.</li> <li>배수통에 물을 비우세요.</li> <li>문의 유리와 고무 패킹에 있는 보풀을 제거하세요.</li> <li>문을 일정 간격 열어 건조기 내부를 환기하세요.</li> </ul>
건조물	<ul style="list-style-type: none"> <li>옷감의 종류에 따라 건조물을 분류하여 건조하세요. 자세한 내용은 <b>건조물 분류하기</b> 페이지를 참조하세요.</li> <li>과도한 양의 건조물을 넣으면 완전히 건조되지 않거나 구김이 생길 수 있습니다. 효과적인 건조를 위해 적정량의 건조물을 넣으세요.</li> <li>염색된 의류나 침구류는 건조하기 전에 반드시 <b>취급표시</b>를 확인하세요.</li> <li>염색된 의류나 침구류를 건조하면 염색에 사용된 염료가 제품 내부를 변색시킬 수 있습니다. 염색된 의류나 침구류는 자연 건조를 권장합니다.</li> <li>이불 커버 및 베개 커버는 건조하기 전에 지퍼를 닫아주세요. 작은 건조물이 안으로 들어갈 수 있습니다.</li> <li>지퍼, 후크, 단추 등은 잠근 후 뒤집어 건조하세요. 드럼 내부에 스크래치가 발생하거나 옷감이 손상될 수 있습니다.</li> <li>의류를 1장씩 펴서 넣으세요.</li> </ul>	<ul style="list-style-type: none"> <li>건조물이 완전히 건조되지 않았다면 <b>시간건조</b>를 이용하여 추가적으로 건조할 수 있습니다.</li> </ul>

### ⚠ 경고

- 가연성 물질이나 기름이 묻은 의류는 절대 건조하지 마세요. 화재의 원인이 됩니다.
- 건조가 끝나면 건조물을 바로 꺼내세요. 건조물을 드럼 안에 장시간 방치하면 화재의 위험이 있고, 건조물이 녹록해지거나 구김이 생길 수 있습니다.

### ⚠ 주의

- 전기 담요, 카펫, 커튼, 발 뒀이용 발판, 고무 매트 등은 건조하지 마세요.
- 본 제품 외 다른 제품을 동시에 사용할 경우, 차단기가 내려갈 수 있으므로 동시에 사용하지 마세요.
- 건조물을 건조하기 전에 건조물 안에 동전, 머리핀, 열쇠 등과 같은 이물질이 있는지 확인하세요. 드럼에 금속류의 이물질이 들어있으면 건조 과정에서 시끄러운 소리가 나거나 드럼이 손상될 수 있습니다.
- 의류의 금속물은 온도가 높을 수 있습니다. 화상에 주의하세요.











✔ **알아두기**

- 사용 설명서의 내용대로 사용하지 않아 발생하는 사고는 당사가 책임지지 않습니다.

**건조물 분류하기**

- 의류에 부착된 취급표시를 확인하여 권장하는 건조 방법에 따라 의류를 건조하세요.
- 의류의 종류, 크기, 색상, 직물 짜임, 건조 코스 등에 따라 건조 시간이나 건조정도가 다르므로 건조물을 알맞게 분류하여 건조하세요.
- 수건 그리고 합성 섬유로 된 의류는 보풀이 많이 발생할 수 있으므로 다른 건조물과 분리하여 건조하세요.
- 건조 코스별 건조물 분류 방법은 **건조 코스 사용하기**를 참고하세요.

**섬유제품 관리 기호 및 설명**

기호	설명	기호	설명	기호	설명
	건조		건조 금지		줄에 널어서 건조
	회전 건조		고온 건조		젖은 채로 건조
	주름 방지		중온 건조		뉘어서 건조
	섬세		저온 건조		그늘 건조
	회전 건조 금지		가열 금지		

**건조기 사용 금지 건조물**

아래의 건조물은 제품에서 절대 건조하지 마세요. 화재가 발생하거나 건조물이 수축, 변형, 변색될 수 있습니다.

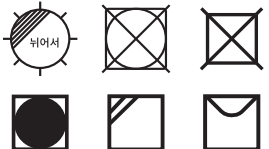
금지 품목	설명	금지 품목	설명
<b>화재의 우려가 있는 의류</b>	<ul style="list-style-type: none"> <li>• 가연성 물질이나 기름이 묻은 의류</li> <li>• 전기담요, 카펫</li> </ul>	<b>다음의 표시가 있는 의류</b>	
<b>고무나 플라스틱</b>	<ul style="list-style-type: none"> <li>• 테이블보</li> <li>• 목욕 매트</li> <li>• 고무 매트</li> <li>• 발포 고무 (라텍스폼)</li> </ul>		

금지 품목	설명	금지 품목	설명
열에 약한 의류	<ul style="list-style-type: none"> <li>• 가죽제품</li> <li>• 레이스로 짠 제품</li> <li>• 접착 페인팅된 의류</li> <li>• 앞치마, 턱받이, 의자 커버</li> <li>• 모시, 니트, 재생섬유를 사용한 의류</li> <li>• 비옷, 커튼 등 얇은 화학섬유</li> </ul>	그 외	<ul style="list-style-type: none"> <li>• 슬립, 스타킹, 타이즈</li> <li>• 풀 먹인 의류</li> <li>• 유리 섬유 물품</li> <li>• 동·식물성 충전재 사용 이불(충전재: 오리털, 거위털, 양모, 목화솜 등)</li> <li>• 마이크로 파이버 소재 의류 및 이불</li> </ul>

✔ **알아두기**

- 수축방지 가공이 되지 않은 의류는 열에 의해 줄어들는 옷이 아니라도(면 소재 등) 원래의 형상으로 돌아가려는 특성 때문에 수축이 발생할 수 있습니다.

## 16 사용하기

### 스팀 급수통에 물 넣기

급수 호스를 설치하지 못하는 경우 급수통에 물을 채워 스팀 기능을 사용하세요.

1 급수통 덮개를 열어 급수통을 꺼내세요.

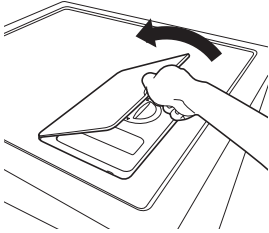

2 급수통의 마개를 돌려 여세요.

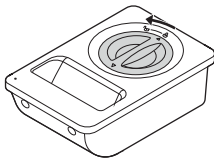

3 급수통에 MAX(기준선) 이하까지 물을 채운 후, 마개를 홈에 맞춰 닫으세요.

물통은 최소 1/3 이상 채우세요.

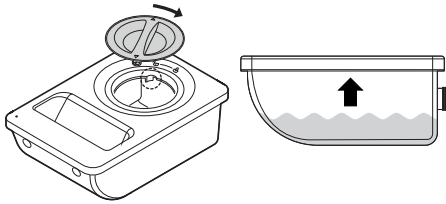

4 급수통을 제자리에 넣고 급수통 덮개를 닫으세요.

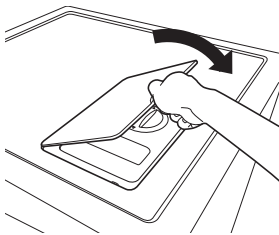

- 급수통 손잡이가 아래로 향하도록 들지 마세요. 급수통의 에어홀에서 물이 썰 수 있습니다.
- 급수통에 세제 또는 섬유 유연제를 넣어 세척하거나 넣은 상태로 사용하지 마세요.

### 알아두기

- 스팀 코스 사용 전에 급수통이 채워져 있는지 확인하세요. 급수통에 물이 없을 경우, 알림이 울린 후 스팀물보충 표시등이 켜집니다.
- 급수가 되지 않을 경우 스팀 기능 없이 건조될 수 있습니다.
- 급수통을 꺼내는 과정에서 급수통과 그 주변으로 물이 썰 수 있습니다. 마른 수건으로 깨끗이 닦으세요.

### ⚠ 주의

- 아래 항목에 있는 물은 사용하지 말고 깨끗한 수돗물을 사용하세요.
  - 지하수를 사용할 경우 물 속 불순물로 인해 제품 수명이 줄어들 수 있습니다.
  - 고온의 물을 사용할 경우 제품에 문제가 발생할 수 있습니다.
  - 배수통에 있는 물을 급수통에 넣어 사용하지 마세요.

# 건조 코스 및 옵션 사용하기

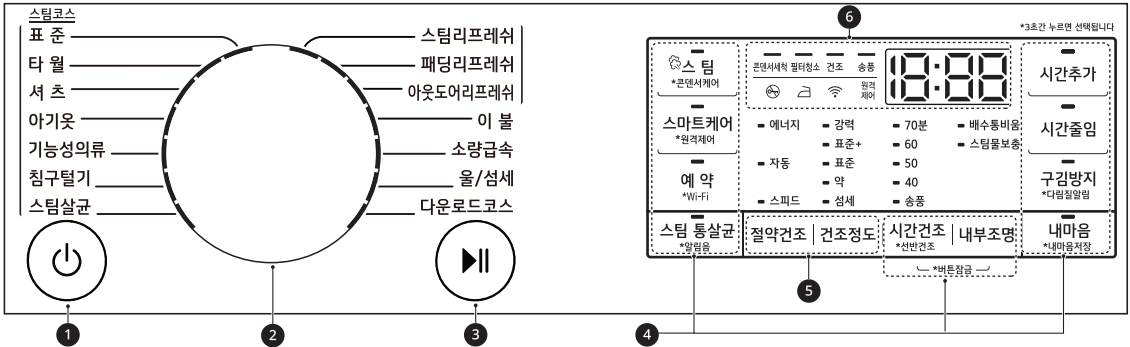

## 기능조작부 사용하기

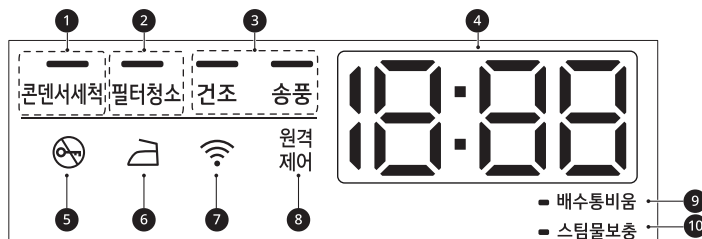

상세 설명	
①	<b>전원 버튼</b> <ul style="list-style-type: none"> <li>전원 버튼을 눌러 전원을 켜고 끌 수 있습니다.</li> <li>전원 버튼을 눌러 예약 기능을 취소할 수 있습니다.</li> </ul>
②	<b>코스 선택 버튼</b> <ul style="list-style-type: none"> <li>건조물 유형에 맞는 건조 코스를 선택할 수 있습니다.</li> <li>건조 코스가 선택되면 표시등이 켜집니다.</li> </ul>
③	<b>시작/일시정지 버튼</b> <ul style="list-style-type: none"> <li>시작/일시정지 버튼을 눌러 건조를 시작하거나 일시정지시킬 수 있습니다.</li> <li>일시정지 상태가 일정시간 이상 지속되면 전원이 자동으로 꺼집니다.</li> </ul>
④	<b>옵션 선택 버튼</b> <ul style="list-style-type: none"> <li>선택한 건조 코스에 대한 추가 옵션을 선택할 수 있습니다.</li> <li>건조 코스 외의 기능을 선택할 때 사용하세요.</li> <li>옵션 표시등이 꺼지면 해당 옵션은 작동하지 않습니다.</li> </ul>
⑤	<b>건조 코스 설정 변경 버튼</b> <ul style="list-style-type: none"> <li>건조 코스의 절약건조, 건조정도를 변경하는 버튼입니다.</li> <li>건조 코스에 따라 기본으로 설정값을 변경할 수 없는 것도 있습니다.</li> </ul>
⑥	<b>상태 표시창</b> <ul style="list-style-type: none"> <li>상세 내용은 아래의 상태 표시창 살펴보기를 참조하세요.</li> </ul>

## 상태 표시창 살펴보기



	상세 설명
①	<p><b>콘덴서세척 표시등</b>                      콘덴서세척(세탁물 건조 시 발생하는 응축수를 이용하여 콘덴서를 세척하는 기능) 또는 제품이 동결되어 해동 기능이 작동할 때 표시등이 켜집니다.</p> <ul style="list-style-type: none"> <li>• <b>콘덴서세척</b> <ul style="list-style-type: none"> <li>- 매 30회 건조 시 콘덴서세척이 5회 진행되며 콘덴서세척 시 건조 시간이 평상시보다 길어질 수 있습니다.</li> <li>- 소량의 세탁물을 건조하면, 건조 시 발생하는 응축수가 너무 적어서 콘덴서세척 기능이 작동하지 않을 수 있습니다.</li> <li>- 콘덴서세척 중에는 표시등이 깜빡거리고, 완료 후에는 표시등이 꺼집니다.</li> </ul> </li> <li>• <b>제품 해동</b> <ul style="list-style-type: none"> <li>- 제품 내부가 완전히 해동될 때까지 계속 진행되며 해동 완료 후에는 표시등이 꺼집니다.</li> </ul> </li> </ul>
②	<p><b>필터청소 안내 표시등</b></p> <ul style="list-style-type: none"> <li>• 필터 청소가 필요할 때 표시등이 켜집니다.</li> </ul>
③	<p><b>건조 과정 표시등</b></p> <ul style="list-style-type: none"> <li>• 건조가 진행되는 과정을 표시등으로 안내합니다.</li> </ul>
④	<p><b>시간 및 알림 표시창</b></p> <ul style="list-style-type: none"> <li>• 88:88: 남은 건조 시간 또는 알림이 표시됩니다.</li> </ul>
⑤	<p><b>문잠금 표시등</b></p> <ul style="list-style-type: none"> <li>• : 제품이 작동하여 문이 잠길 때 표시됩니다.</li> </ul>
⑥	<p><b>다림질알림 표시등</b></p> <ul style="list-style-type: none"> <li>• : 다림질알림 기능을 사용하면 표시됩니다.</li> </ul>
⑦	<p><b>Wi-Fi 표시등</b></p> <ul style="list-style-type: none"> <li>• : 제품에 Wi-Fi가 연결되었을 때 표시됩니다.</li> </ul>
⑧	<p><b>원격제어 표시등</b></p> <ul style="list-style-type: none"> <li>• 원격제어 기능을 설정하면 표시됩니다.</li> </ul>
⑨	<p><b>배수통비움 표시등</b></p> <ul style="list-style-type: none"> <li>• 건조 중 배수통이 가득 찰 경우 표시등이 표시되고 알림음이 울립니다.</li> </ul>
⑩	<p><b>스팀물보충 표시등</b></p> <ul style="list-style-type: none"> <li>• 스팀 급수통에 물이 없으면 알림이 울린 후 스팀물보충 표시등이 켜집니다.</li> </ul>

## 건조 코스/옵션 선택하고 건조하기

**1** 제품 사용 전에 반드시 필터를 청소하고 배수통의 물을 비우세요.

- 필터에 보풀이 차 있으면 건조 시간이 길어질 수 있습니다. 필터에 보풀이 있다면 **필터 청소하기**를 참조하여 필터를 청소하세요.
- 배수통에 응축수가 가득 차 있으면 제품이 작동 중에 멈출 수 있습니다. **배수통 비우기**를 참조하여 배수통을 비우세요.

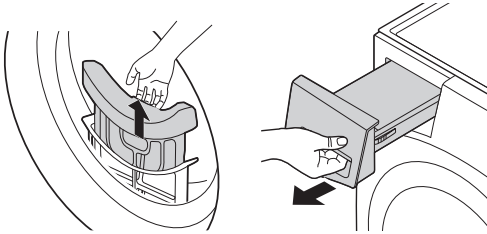

**2** 건조물을 드럼 안에 넣고 문을 닫으세요.

- 건조물은 드럼 깊숙히 넣으세요. 제품과 문 사이에 건조물이 끼어 손상될 수 있습니다.
- 건조물에 따라 건조 시간 및 건조 정도가 다르므로 건조물 특징에 맞게 분리 건조하세요. 건조물의 분류 방법은 **건조물 분류하기**를 참조하세요.

**3** 건조기에 급수 호스 설치가 되어 있지 않다면 스팀 기능을 사용하기 위해 급수통에 물을 넣으세요.

**4** 전원 버튼을 누르세요.

- 전원을 켜면 **표준** 코스가 기본 건조 코스로 설정됩니다.



**5** 건조 코스와 옵션을 선택하세요.

- 코스가 선택되면 표시등에 불이 들어옵니다.
- 옵션 버튼을 눌러 추가 옵션을 선택할 수 있습니다.

**6** 시작/일시정지 버튼을 누르세요.

**7** 건조가 끝나면, 문을 열고 건조물을 꺼내세요.

### ⚠ 주의

- 드럼의 내부 온도가 매우 높습니다. 건조물을 꺼낼 때 화상을 입지 않도록 주의하세요.

**8** 문의 유리나 고무패킹, 필터 주변의 보풀을 젖은 천이나 물티슈를 이용하여 깨끗이 닦으세요.

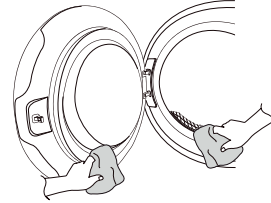

**9** 필터를 청소하고 배수통의 물을 비우세요.

- 제품에 배수 호스를 연결했다면 건조 중에 배수가 되므로 배수통을 비울 필요가 없습니다.

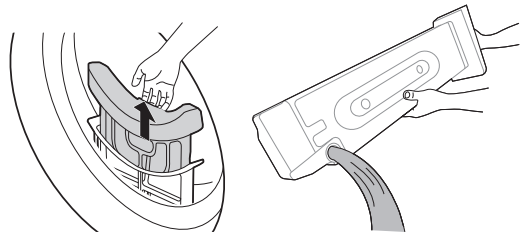

**10** 건조기 내부를 환기하세요.

## 리모컨을 사용하여 건조하기

리모컨은 일부 모델에 한하여 제공하며, 리모컨은 LG전자 서비스 센터에서 구매할 수 있습니다.

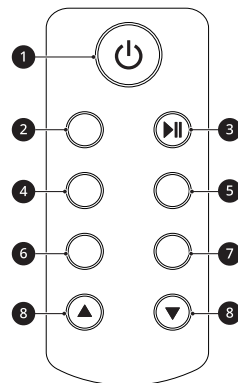

**1** 전원 버튼

건조기 전원을 켜거나 끌 수 있습니다. 건조기를 켜면 알림음이 울립니다.

**2** 코스선택 버튼

건조 코스를 선택하는 버튼입니다.

- **스마트케어: 코스선택** 버튼을 3초 동안 누르면 스마트케어를 실행할 수 있습니다.

**3 시작/일시 정지 버튼**

건조기를 작동 또는 정지시킬 수 있습니다.

**4 절약건조 버튼**

절약건조의 에너지, 자동(표준), 스피드를 선택할 수 있습니다.

**5 건조정도 버튼**

건조 정도(강력, 표준, 약)를 선택할 수 있습니다.

- **다림질알림: 건조정도** 버튼을 3초 동안 누르면 다림질을 하기 위해 완전히 마르지 않은 상태의 의류를 꺼내는 시점을 알려주는 다림질알림 기능을 실행할 수 있습니다.

**6 예약 버튼**

원하는 시간에 건조를 완료할 수 있습니다.

- **버튼잠금: 예약** 버튼을 3초 동안 누르면 어린이가 건조기를 조작할 수 없도록 버튼 잠금 기능이 설정됩니다.

**7 시간건조 버튼**

비교적 적은 양의 의류를 일정한 시간 동안 건조하고 싶을 때 사용하세요.

- **원격제어: 시간건조** 버튼을 3초 동안 누르면 제품 등록 후 스마트폰으로 건조기의 현재 상태와 남은 건조 시간을 확인하고, 원격으로 건조 코스를 시작할 수 있습니다.

**8 시간추가/시간줄임 버튼**

시간건조, 선반건조 및 예약에서 시간을 추가하거나 줄일 수 있습니다.

- **내마음저장/내마음: 시간추가/시간줄임** 버튼을 3초 동안 누르면 내마음 코스를 설정 및 실행할 수 있습니다.

**⚠ 주의**

- 리모컨을 열기구나 촛불, 담뱃불 등의 근처에 보관하지 마세요. 화재 또는 제품 변형이 될 수 있습니다.
- 리모컨을 습기가 많거나 물이 튀는 장소에 보관하지 마세요. 화재 또는 감전이 될 수 있습니다.
- 리모컨을 세탁기 또는 건조기 드럼 안에 넣지 마세요. 세탁기, 건조기 또는 리모컨이 고장 날 수 있습니다.
- 리모컨 버튼은 한 번에 하나씩만 누르십시오. 여러 버튼을 동시에 누를 경우 리모컨 고장 날 수 있습니다.
- 리모컨을 발로 차거나 밟지 마세요. 리모컨이 파손될 수 있습니다.

**✓ 알아두기**

- 리모컨과 센서 사이에 장애물이 있으면 건조기가 작동하지 않을 수 있습니다. 권장 사용 거리는 0.5~1.0 m입니다.
- 리모컨의 **시간추가, 시간줄임** 버튼으로는 소리로 진단하기 기능, 자동 해동 기능을 사용할 수 없습니다. 제어창의 **시간추가** 또는 **시간줄임** 버튼을 누르세요.

**단추형 건전지 넣기**

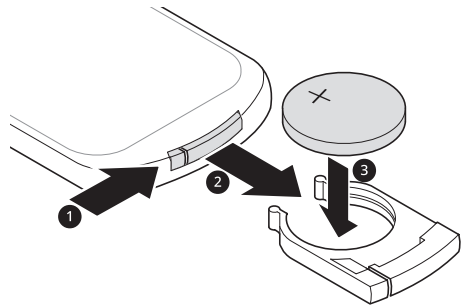

- 1 단추형 건전지 덮개의 후크를 누르세요.
- 2 건전지 덮개를 빼세요.
- 3 단추형 전지의 극성(+/-)을 확인하여 +극이 위를 향하도록 전지 덮개에 넣고 건전지 덮개를 닫으세요.

**⚠ 경고**



- 단추형 건전지 덮개가 분리되지 않도록 제대로 닫은 다음 어린이 손에 닿지 않는 장소에 보관하세요.
- 건전지를 삼키게 되면 사망 또는 심각한 상해가 날 수 있습니다. 즉시 응급실로 가서 의사의 진료를 받으세요.
- 단추형 건전지를 임의로 개조하지 마세요. 화재 및 고장이 날 수 있습니다.
- 단추형 건전지의 극성을 확인하세요. 건전지를 잘못 끼우면 폭발할 수 있습니다.

**✓ 알아두기**

- 리모컨에 문제가 발생하면 LG전자 서비스 센터에 문의하기 전에 먼저 단추형 전지를 교체하거나 단추형 전지 극(+/-)을 조정하세요.
- 리모컨 뒷면에는 자석이 내장되어 있습니다. 부차 가능한 곳에 붙여 보관하면 편리합니다. 단 쉽게 떨어질 수 있는 곳은 파손의 우려가 있으므로 피하세요.

- 사용한 건전지는 폐건전지 수거함에 넣으세요.

항목	스펙
건전지	3V, CR2025
리모컨 무게	38 g ± 5 g
리모컨 크기	45 mm (W) x 110 mm (H) x 12 mm (D)

건조 코스별 용도 알아보기

건조물의 종류에 따라 건조 코스를 선택할 수 있습니다. 건조 코스별 설명을 읽고 원하는 건조 코스를 선택하세요.

- 일부 코스는 코스를 선택하고 **시작/일시정지** 버튼을 누르면 드럼이 회전하며 건조물의 양을 감지하기 시작합니다. 건조물 양 감지(---) 표시는 감지가 끝날 때까지 계속 나타납니다. 건조물 양의 감지가 완료되면 건조 예상 시간이 화면에 표시되고 건조를 시작합니다.

건조코스 (최대용량)	용도
<b>표준</b> (표기 용량)	일반적인 건조물을 건조할 때 사용하는 코스 <ul style="list-style-type: none"> <li><b>표준</b> 코스에서 많은 양의 타월을 건조하면 완전히 건조되지 않을 수 있습니다. 많은 양의 타월을 건조하려면 <b>타월</b> 코스를 이용하세요.</li> </ul>
<b>타월</b> (5 kg)	타월을 건조해주는 코스
<b>셔츠</b> (3.5 kg)	변형이나 손상되기 쉬운 셔츠를 건조해주는 코스
<b>아기옷</b> (1.5 kg)	아기옷과 같은 소량의 가벼운 의류를 건조해주는 코스 <ul style="list-style-type: none"> <li>울 또는 견 등 섬세한 의류는 <b>아기옷</b> 코스로 건조하지 말고 <b>울/섬세</b> 코스를 사용하세요.</li> </ul>
<b>기능성의류</b> (2 kg)	운동복 등 레저용 의류를 건조해주는 코스
<b>침구털기</b> (3 kg)	담요 또는 이불 등의 침구류에 있는 먼지를 제거해주는 코스 <ul style="list-style-type: none"> <li>이 코스는 세탁물을 건조하는 코스가 아닙니다. 세탁이 끝난 침구류를 건조하려면 <b>이불</b> 코스를 사용하세요.</li> <li>이불을 건조할 때는 한 장씩 이불만 건조하세요. <ul style="list-style-type: none"> <li>두 장 이상의 이불을 함께 건조하거나 다른 세탁물과 함께 건조하면, 이불이 세탁물을 감싸게 되어, 뭉치거나 말려 건조되지 않을 수 있습니다.</li> <li>솜이불은 이불 커버를 분리하여 이불 커버만 건조하고 이불솜은 건조하지 마세요.</li> </ul> </li> <li>침구털기를 자주 사용한다면 침구털기 10회마다 콘덴서케어를 한 번 작동하는 것을 권장합니다.</li> </ul> <hr/> <p><b>⚠ 주의</b></p> <ul style="list-style-type: none"> <li>침구에 묻어 있는 오염물은 충분히 제거하세요. 침구가 변색될 수 있습니다.</li> </ul> <hr/>
<b>스팀살균</b> (4.5 kg)	스팀을 분사하여 면의류, 속옷 등을 위생적으로 건조해주는 코스

건조코스 (최대용량)	용도
<b>스팀리프레쉬</b> (1 kg)	<p>얇은 옷의 구김과 냄새를 스팀을 이용하여 리프레쉬해주는 코스로 건조는 하지 않습니다.</p> <ul style="list-style-type: none"> <li>코스 종료 후 의류를 꺼내면 약간 축축한 상태이며 10~30분 정도 옷걸이에 걸어두면 바로 입을 수 있습니다.</li> <li>냄새가 심한 옷감의 경우에는 세탁을 권장합니다.</li> <li>옷감의 양이 적은 경우 상대적으로 많은 스팀으로 제품 내부에 물방울이 생길 수 있습니다. 코스 종료 후에는 모두 건조됩니다.</li> </ul> <hr/> <p><b>⚠ 주의</b></p> <ul style="list-style-type: none"> <li>스팀이 집중적으로 분사되어 물과 온도에 옷감이 손상될 수 있으므로 아래 의류를 스팀리프레쉬하지 마세요.                         <ul style="list-style-type: none"> <li>- 양복, 얇은 니트, 실크, 방수성 의류</li> <li>- 란제리, 장식 달린 의류</li> <li>- 신발, 가방, 스폰지가 들어 있는 제품</li> <li>- 털의 길이가 100 mm 이상인 담요와 솜이불</li> <li>- 인위적인 주름이 있는 의류</li> </ul> </li> </ul>
<b>패딩리프레쉬</b> (2 kg)	<p>패딩 등 계절 의류의 볼륨감을 살려주는 코스로 건조는 하지 않습니다.</p> <ul style="list-style-type: none"> <li>한 벌을 넣고 제품을 작동했을 때 리프레쉬 효과가 큼니다.</li> </ul>
<b>아웃도어리프레쉬</b> (1 kg)	<p>아웃도어 의류의 발수 코팅을 보호해주는 코스로 건조는 하지 않습니다.</p> <ul style="list-style-type: none"> <li>한 벌을 넣고 제품을 작동했을 때 리프레쉬 효과가 큼니다.</li> </ul>
<b>이불</b> (3.5 kg)	<p>기계 건조가 가능한 이불 및 담요 등을 건조해주는 코스</p> <ul style="list-style-type: none"> <li>부피가 크거나 두꺼운 이불은 완전히 건조가 되지 않을 수 있습니다. 이불이 덜 말랐다면 <b>시간건조</b>를 이용하여 추가 건조하세요.</li> <li>이불을 건조할 때는 한 장씩 이불만 건조하세요.                         <ul style="list-style-type: none"> <li>- 두 장 이상의 이불을 함께 건조하거나 다른 세탁물과 함께 건조하면, 이불이 세탁물을 감싸게 되어, 뭉치거나 말려 건조되지 않을 수 있습니다.</li> <li>- 솜이불은 이불 커버를 분리하여 이불 커버만 건조하고 이불솜은 건조하지 마세요.</li> </ul> </li> <li>이불의 종류, 크기, 탈수 정도에 따라 건조 정도가 달라질 수 있습니다.                         <ul style="list-style-type: none"> <li>- 담요 및 이불속: 3.5 kg 이하(크기는 200 cm X 230 cm 이내일 것)</li> </ul> </li> </ul> <hr/> <p><b>⚠ 경고</b></p> <ul style="list-style-type: none"> <li>동·식물성 충전재를 사용한 이불은 절대로 건조하지 마세요. 화재의 원인이 됩니다. (충전재: 오리털, 거위털, 양모, 목화솜 등)</li> </ul>
<b>소량급속</b> (1.5 kg)	<p>급속 건조가 필요한 합성 섬유 의류 등을 건조해주는 코스</p>
<b>울/섬세</b> (1 kg)	<p>울 또는 울 혼방 의류 등 변형이나 손상되기 쉬운 의류를 건조해주는 코스</p> <ul style="list-style-type: none"> <li>의류 수축을 방지하기 위하여 건조물이 완전히 건조되지 않은 상태로 완료될 수 있습니다. 건조물이 완전히 건조되지 않은 경우 추가로 자연건조하세요.</li> </ul>
<b>다운로드코스</b>	<p><b>LG ThinQ</b> 앱을 통해 추가적으로 다운로드된 건조 코스를 사용할 수 있게 해주는 기능</p> <ul style="list-style-type: none"> <li>기본 설정 코스 또는 이미 다운로드한 코스는 <b>LG ThinQ</b> 앱에서 확인할 수 있습니다.</li> </ul>

**⚠ 주의**

- 전기담요, 카펫, 커튼, 발 뒀이용 발판, 고무 매트 등은 건조하지 마세요. 건조물이나 제품이 손상될 수 있습니다.

**✔ 알아두기**

- LG전자 제품의 건조 용량은 KS의 시험용 의류를 기준으로 정합니다. 건조물의 종류나 부피 등에 따라 표기 용량과 실제 용량이 다를 수 있습니다.
- 추운 겨울철에는 제품 주변의 온도에 따라 건조 코스 선택 후 화면에 표시되는 코스별 평균 건조 시간이 늘어날 수 있습니다.
- 건조물의 종류와 양, 세탁 시 탈수 정도에 따라 표준 코스 기준 최대 6시간까지 건조 시간이 늘어날 수 있습니다.
- 세탁 시 탈수를 강하게 하거나 건조물의 양을 줄이면 건조가 더 빨리 됩니다.
- 드럼의 절반 정도만 넣고 건조하면 팍 채우고 했을 때 보다 건조가 더 잘됩니다.

**건조 코스 설정 변경하기**

건조 코스의 기본 설정값을 옷감 종류, 건조 단계를 변경하여 사용할 수 있습니다. 상세한 내용은 아래 표를 참조하세요.

**절약건조**

절약건조 버튼을 눌러 원하는 설정값을 선택할 수 있습니다.

- **에너지**로 설정하면 전기 사용량을 줄이는 반면 건조 시간이 다소 늘어날 수 있습니다.
- **자동**으로 설정하면 건조물의 부피와 재질에 따라 자동으로 건조 시간 및 전기 사용량을 조절하여 건조합니다.
- **스피드**로 설정하면 건조 시간을 줄이는 반면 전기 사용량이 다소 늘어날 수 있습니다.

**건조정도**

건조정도 버튼을 이용하여 건조 정도를 조절할 수 있습니다.

- **강력**: 두꺼운 의류를 건조해주는 코스
- **표준+**: 표준보다 건조물을 강하게 건조해주는 코스
- **표준**: 일반적인 의류를 건조해주는 코스
- **약**: 표준보다 건조물을 약하게 건조하여 의류의 수축이나 정전기 발생을 줄여주는 코스
- **섬세**: 다림질하기에 알맞게 수분이 남도록 건조해주는 코스

**✔ 알아두기**

- 건조 정도를 **약**이나 **섬세**로 설정하면 **표준** 대비 건조물을 약하게 건조하여 의류의 수축이나 정전기의 발생을 줄입니다. 건조하기 전에 반드시 건조 정도를 확인하세요.
- 건조 정도를 **표준**으로 설정하면 건조물의 재질 및 두께에 따라 덜 마를 수 있으니 완전히 건조하려면 추가로 **시간건조** 기능을 이용하세요.
- 강력하게 건조하려면 건조 정도를 **강력**, **표준+**로 설정하세요. 건조 정도를 **강력**, **표준+**로 설정하면 구김 방지를 위하여 코스 종료 후 약 2시간 동안 건조기 드럼이 주기적으로 회전합니다. 이 때 건조기 문을 바로 열 수 없으며, **전원** 버튼을 누르면 문잠김이 해제되고 문을 열 수 있습니다.

건조 코스	절약건조 기본 설정값 (선택 가능 범위)	건조정도 기본 설정값 (선택 가능 범위)
표준	자동 (에너지, 자동, 스피드)	표준 (강력, 표준+, 표준, 약, 섬세)
타월	자동 (자동)	-

건조 코스	절약건조 기본 설정값 (선택 가능 범위)	건조정도 기본 설정값 (선택 가능 범위)
셔츠	자동 (자동)	표준 (표준, 약)
아기옷	자동 (자동)	-
기능성의류	에너지 (에너지)	-
침구털기	-	-
스팀살균	스피드 (스피드)	-
스팀리프레쉬	스피드 (스피드)	-
패딩리프레쉬	스피드 (스피드)	-
아웃도어리프레쉬	스피드 (스피드)	-
이불	-	-
소량급속	-	-
울/섬세	자동 (자동)	-

### 건조 옵션 자세히 알아보기

건조 옵션을 이용하여 건조 코스마다 설정된 기본 옵션 외에 기능들을 사용하세요.

#### 스팀

스팀을 이용하여 의류의 냄새나 구김을 줄일 수 있습니다.

- 아래의 경우에는 스팀 기능이 작동하지 않을 수 있습니다.
  - 급수가 되지 않거나 영하의 온도에서 사용할 경우
- 스팀 기능은 아래의 특징들이 있습니다.
  - 스팀 기능 사용 시 나는 소리는 스팀이 분사되는 소리로 고장이 아닙니다.
  - 스팀 기능 사용 시 드럼 내부에는 강력한 스팀이 분사되고 있어 내부가 잘 보이지 않거나 스팀이 응축되어 다량의 물방울이 생길 수 있습니다. 이는 자연현상으로 제품이 정상적으로 작동되고 있는 것입니다.
  - 제품 작동 중에는 스팀 기능 선택이 불가능합니다.
  - 스팀 기능 사용 시 건조 시간 및 전기료가 늘어날 수 있습니다.

#### 주의

- 스팀 작동 중에는 제품을 정지하고 문을 열지 마세요. 아래와 같은 문제가 발생할 수 있습니다.
  - 스팀의 열기에 의해 화상을 입을 수 있음
  - 건조를 위한 바람이 밖으로 배출되어 건조 성능이 떨어질 수 있음
  - 스팀이 응축되어 생긴 물방울이 바닥에 떨어질 수 있으며 외부 오염(곰팡이 등)이 생길 수 있음
  - 스팀이 응축되어 제품 내부에 다량의 물방울이 생길 수 있음

#### 스마트케어

자주 사용하는 옵션과 날씨 정보를 바탕으로 알맞은 옵션을 자동 설정하여 건조하고 싶을 때 사용하세요.

#### 알아두기

- 옵션의 사용 패턴을 학습하기 위해 적정 횟수 이상 건조기를 사용해야만 사용 가능합니다.

✔ **알아두기**

- 자동으로 추천 옵션이 설정되므로 직접 선택했던 옵션이 해제 또는 변경될 수 있습니다.
- 건조기가 Wi-Fi에 연결되어있지 않으면 날씨 정보는 반영되지 않습니다.
- 옵션에 반영되는 날씨는 Accuweather 에서 제공하는 정보를 활용하며 실제 날씨와 다를 수 있습니다.

**구김방지**

건조가 끝나고 건조물을 바로 꺼내지 못해서 생기는 구김을 방지할 수 있습니다. 단, 건조물의 종류에 따라 구김의 정도가 차이날 수 있습니다.

- 구김방지 기능은 최대 2시간 동안 드럼을 5분 간격으로 10초 동안 회전시켜 건조물의 구김을 방지합니다. 2시간이 지나면 기능이 해제됩니다.

✔ **알아두기**

- 제품 작동 중에는 구김방지 옵션 선택이 불가합니다.
- 구김방지 기능이 작동 중이면 표시창에 End가 번갈아 표시됩니다.
- 구김방지 기능 작동 중에는 문잠김(🔒)이 표시되며, 문이 열리지 않습니다. **전원** 버튼이나 **시작/일시정지** 버튼 또는 **구김방지** 버튼을 눌러 문잠김 표시가 사라지면 문을 여세요.
- 건조 정도가 강한 코스에서 옷감의 구김을 방지하고 온도를 낮추기 위해 자동으로 구김방지 기능이 선택됩니다.
  - **표준** 건조 코스에서 건조 정도를 **강력** 또는 **표준+**를 선택했을 때와 **소량급속**를 선택했을 때

아래 표를 참고하여 건조 코스별 선택 가능한 옵션을 확인하세요.

\*1 기본으로 설정되는 옵션입니다.

건조 코스	스팀	스마트케어	구김방지
표준	●	●	●
타월	●		●
셔츠	●		●
아기옷	●		●
기능성의류	●		●
침구털기	●		●
스팀살균	●*1		●
스팀리프레쉬	●*1		●
패딩리프레쉬	●		●
아웃도어리프레쉬	●		●
이불			●
소량급속			●*1
울/섬세			●

✔ **알아두기**

- **예약** 또는 **내마음** 옵션은 위 표에 있는 모든 건조 코스에서 선택 가능합니다.
-

## 편리한 기능 사용하기

### 건조 선반을 사용하여 건조하기

\* 건조 선반은 일부 모델에 한하여 제공됩니다.  
건조물의 회전 없이 평평한 곳에서 건조가 필요한 의류나 스웨터와 같이 섬세한 의류를 건조할 때 사용하세요.

- 건조 선반은 LG전자 서비스 센터에서 구매할 수 있습니다.
- 건조 선반의 포장은 제거한 후 사용하세요.

### ⚠ 주의

- 운동화, 가죽구두와 같이 열에 약한 재질의 건조물은 건조하지 마세요. 건조물이 건조 열에 의해 변형될 수 있습니다.
- 과도한 건조는 건조물을 손상시킬 수 있습니다.
- 세탁기 위에 설치한 경우 세탁기 작동 중에는 선반건조를 사용하지 마세요. 소음, 진동 및 옷감이 손상될 수 있습니다.
- 건조 선반을 잘못 조립할 경우 건조 선반 및 제품이 파손될 수 있습니다.

1 문을 열어주세요.

2 드럼 안으로 건조 선반을 넣으세요.

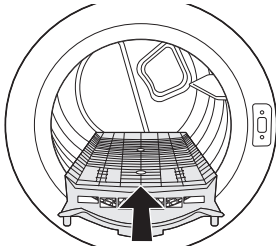

3 건조 선반의 앞부분을 필터 위에 올려놓은 다음 아래로 눌러 완전히 끼우세요.

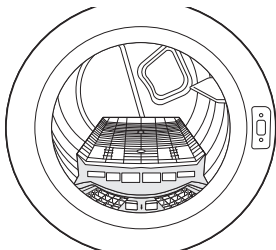

4 건조물을 건조 선반 위 가운데에 놓으세요.

- 건조 중 발생하는 진동으로 건조물이 건조 선반에서 떨어질 수 있습니다. 건조물이 건조 선반에서

떨어지지 않도록 건조물을 건조 선반 가운데에 놓으세요.

- 건조 선반은 제자리에 있고 드럼만 회전하며 의류를 건조합니다. 드럼이 회전할 때 건조물이 닿지 않도록 소량의 건조물을 놓으세요. 건조 선반이 떨어져 제품이 파손될 수 있습니다.

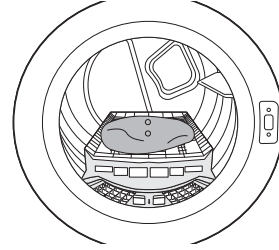

5 문을 닫으세요.

6 전원 버튼을 누르세요.

7 시간건조 버튼을 3초간 눌러 선반건조 기능을 선택하세요.

8 시간추가 버튼과 시간줄임 버튼을 눌러 건조 시간을 설정하세요.

- 건조 시간은 30분에서 3시간 25분까지 조절이 가능합니다.

9 시작/일시정지 버튼을 누르세요.

### ✔ 알아두기

- 추가 건조가 필요하면 6~9번 단계를 반복하세요.

### 원하는 시간 동안만 건조하기

건조했는데 추가 건조가 필요하거나 약속 시간 때문에 일정 시간 동안만 건조하고 싶을 때 사용하면 편리합니다.

1 전원 버튼을 누르세요.

2 시간건조 버튼을 눌러 원하는 시간을 선택하세요.

3 시작/일시정지 버튼을 누르세요.

- 건조물 종류에 따라 건조 상태가 달라질 수 있으며 건조가 덜 되어 추가로 건조하고 싶을 경우에는 시간건조 버튼을 추가로 누르세요.

## 내마음 코스 저장하고 사용하기

자주 사용하는 건조 코스와 건조 코스별 옵션들을 선택하여 저장하면 **내마음** 버튼만 누르면 간편하게 자주 사용하는 코스로 건조할 수 있습니다.

### 내마음 코스를 저장하기

- 1 전원 버튼을 누르세요.
- 2 자주 사용하는 건조 코스를 선택하세요.
- 3 자주 사용하는 옵션들을 선택하세요.
- 4 내마음 버튼을 3초간 눌러 저장하세요.

### 내마음 코스 사용하기

- 1 전원 버튼을 누르세요.
- 2 내마음 버튼을 누르세요.
- 3 시작/일시정지 버튼을 누르세요.

## 예약 설정하기

원하는 시간에 건조를 마치고 싶을 때 사용하세요.

- 1 전원 버튼을 누르세요.
- 2 원하는 건조 코스를 선택하세요.
- 3 예약 버튼을 누른 다음 **시간추가** 버튼 또는 **시간줄임** 버튼을 눌러 예약 시간을 맞추세요.
  - 예) 현재 오후 1시이며 오후 7시에 건조를 끝내고 싶을 경우 6시간 설정 (7-1=6)
  - **시간추가** 또는 **시간줄임** 버튼을 한 번 누를 때마다 1시간씩 시간이 조절됩니다.
- 4 시작/일시정지 버튼을 누르세요.
  - 예약을 취소할 때는 **전원** 버튼을 누르세요.

### 알아두기

- 3~19시간까지 예약 가능하며 3시간 미만은 예약되지 않습니다.

- 건조물의 양에 따라 예약 시간과 실제 종료 시간이 달라질 수 있습니다.
- 정전 등으로 전원이 꺼지면 예약이 취소됩니다.

## 다림질 알림 설정하기

다림질을 하기 위해 완전히 마르지 않은 상태의 의류를 꺼내는 시점을 알려주는 기능입니다.

- 1 전원 버튼을 누르세요.
- 2 원하는 코스를 선택하세요.

건조 코스	건조 정도
표준	강력 / 표준+ / 표준
셔츠	표준

- 3 구김방지 버튼을 약 3초간 눌러 **다림질알림**을 선택하세요.
- 4 시작/일시정지 버튼을 누르세요.
  - 의류가 다림질하기 위한 상태가 되면 알림이 약 1분간 울립니다.
- 5 알림이 울리면 **시작/일시정지** 버튼을 누르고 문을 열어 다림질이 필요한 의류만 꺼내세요.
  - 문을 닫고 **시작/일시정지** 버튼을 누르면 남은 의류를 이어서 건조할 수 있습니다.

## 버튼 잠금 설정/해제하기

건조 진행 중 어린이나 반려동물 등에 의해 원하지 않는 버튼 조작이 발생하는 것을 방지하고자 할 때 사용하세요.

### 버튼 잠금 기능 설정 또는 해제하기

**시간건조** 버튼과 **내부조명** 버튼을 3초 정도 눌러 버튼 잠금을 설정 또는 해제할 수 있습니다.

### 알아두기

- 버튼 잠금 기능이 설정되면 **전원** 버튼을 제외한 어떠한 버튼도 조작되지 않습니다.
- 작동 중 설정하면 표시창에 버튼 잠금(Ⓛ) 표시가 나타납니다.

### 버튼 잠금 기능이 설정되어 있는 상태에서 코스 또는 옵션 변경하기

- 1 시간건조 버튼과 내부조명 버튼을 3초 정도 눌러 버튼 잠금을 해제하세요.
- 2 시작/일시정지 버튼을 눌러 작동을 정지하세요.
- 3 변경하고 싶은 코스 또는 옵션을 선택한 후 다시 시작/일시정지 버튼을 누르세요.

### ✓ 알아두기

- 건조 종료된 후에도 버튼 잠금 기능은 자동 해제가 안 되므로 시간건조 버튼과 내부조명 버튼을 3초간 눌러 잠금을 해제하세요.
- 부주의로 인해 버튼 잠금 기능이 설정될 경우 시간건조 버튼과 내부조명 버튼을 3초간 눌러 버튼 잠금 기능을 해제할 수 있습니다.
- 버튼 잠금 기능이 설정되어 있는 상태에서 전원을 켜면 버튼 잠금 표시가 깜빡거립니다.

### 알림음 끄고 켜기

건조 코스를 선택하거나 버튼을 누르면 나는 소리를 끄고 켤 수 있습니다.

- 1 전원 버튼을 누르세요.
- 2 스팀 통살균 버튼을 3초간 눌러 알림 소리를 끄거나 켜세요.

### 내부 조명 켜고 끄기

투명 문 제품일 경우 제품 작동 중에 내부 조명을 켜서 건조물의 상태를 확인할 수 있습니다.

- 1 전원 버튼을 누르세요.
- 2 내부조명 버튼을 눌러 내부 조명을 켜거나 끄세요.

# 관리하기

## 제품 청소하기

### 외부 청소하기

- 제품은 부드러운 수건에 물을 적셔 닦고, 중성 세제를 사용한 경우 얼룩이 발생하지 않도록 깨끗한 물수건으로 닦으세요.
- 제품 외부의 유리 도어에 생긴 가벼운 얼룩은 마른 천을 사용하여 닦으세요. 쉽게 지워지지 않는 얼룩은 미지근한 물이나 유리 세정제를 묻힌 천으로 닦으세요.

### 문 주변 청소하기

건조기 문이나 고무 패킹, 필터 주변에 보풀이 쌓이면 누수의 원인이 될 수 있습니다. 제품 사용 후에 문의 유리나 고무 패킹, 필터 주변에 있는 보풀을 젖은 천이나 물티슈를 이용하여 청소하세요.

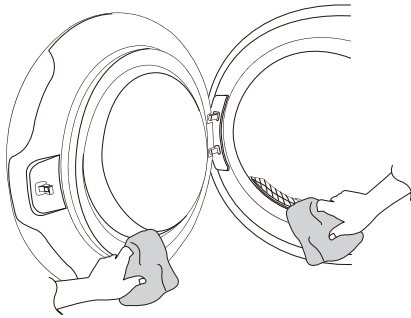

### 알아두기

- 건조 후 드럼 내 틈새에 보풀이 끼어 있을 경우에는 물티슈나 부드러운 솔로 가볍게 제거하세요.

### 필터 청소하기

내부 필터①는 사용할 때 마다, 외부 필터②는 주기적으로 깨끗하게 청소하세요.

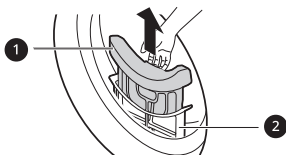

- ① 내부 필터: 사용 전후에 항상 청소하세요.
- ② 외부 필터: 10회 사용 후 또는 보풀이 쌓여 있을 경우 제거하세요.
  - 보풀이 쌓일 경우 알람이 울리고 필터청소 표시등이 깜빡거립니다.

### 경고

- 필터 청소 및 관리가 제대로 되지 않을 경우, 건조 시간이 늘어나거나 콘덴서의 먼지 세척이 제대로 안 될 수도 있습니다.
- 필터 청소 및 관리 상태에 따라 건조 성능이 달라질 수 있습니다.

### 내부 필터 청소하기

- 1 건조물을 모두 꺼낸 후, 내부 필터를 꺼내세요. 필터를 화살표 방향으로 당겨 펼치세요.



- 2 필터 안의 큰 보풀을 먼저 제거하고, 남아 있는 보풀을 진공 청소기 또는 흐르는 물로 제거하세요.

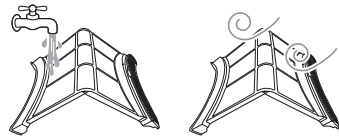

- 물기가 남아 있다면 완전히 말리세요.
- 완전히 마르지 않은 필터를 건조기에 넣으면 건조기 안에서 냄새가 날 수 있습니다.

- 3 완전히 마른 필터의 중앙부를 눌러 닫으세요. 좌우 측면이 제대로 닫혔는지 확인하세요.

- 4 제자리에 다시 넣으세요.

### 외부 필터 청소하기

- 1 필터 투입구 주변의 보풀을 제거한 후 외부 필터를 꺼내세요.

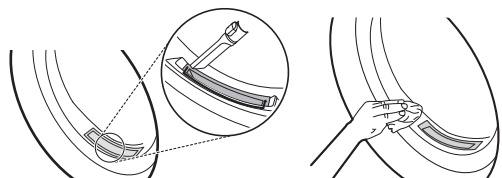

- 보풀이 필터 투입구 안에 빠지면 건조 성능이 저하되거나 건조 시간이 늘어날 수 있습니다.

**2** 진공 청소기 또는 흐르는 물로 필터 안의 보풀을 제거하세요.

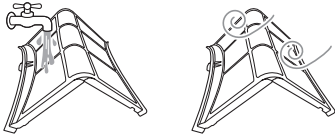

- 물기가 남아 있다면 완전히 말리세요.
- 완전히 마르지 않은 필터를 건조기에 넣으면 건조기 안에서 냄새가 날 수 있습니다.

**3** 내부 필터와 외부 필터를 결합한 후 제자리에 완전히 넣으세요.

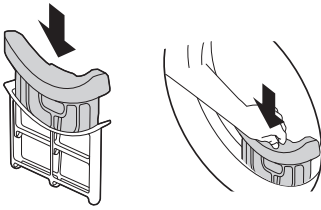

- 투입구에 필터가 없을 경우 건조물을 넣거나 꺼내지 마세요. 건조물이 필터 투입구 안으로 빠지면 제품 고장의 원인이 됩니다.

**⚠ 주의**

- 외부 필터 없이 내부 필터를 필터 투입구에 넣어 사용할 경우 건조 시간이 늘어나거나 콘덴서의 먼지 세척이 제대로 되지 않을 수도 있습니다.

**✔ 알아두기**

- 필터를 청소하기 전에 전원 플러그를 빼세요.
- 드럼에 남아있는 건조물을 완전히 제거한 후 필터를 꺼내세요.
- 손으로 보풀을 제거한 후 반드시 손을 씻으세요.
- 건조물을 드럼 내부에 투입하기 전에 필터를 청소하고 반드시 제자리에 조립하세요. 필터 없이 제품을 작동시킬 경우 제품이 작동하지 않습니다.

**습도 센서 청소하기**

본 제품은 습도 센서를 이용해 건조물의 건조정도를 파악해 건조 시간을 조절합니다. 적절한 건조를 위해서

센서의 표면에 이물질이 쌓이지 않도록 반드시 주기적으로 청소하세요.

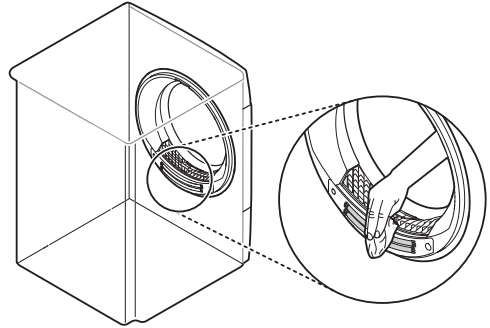

**⚠ 주의**

- 건조물의 손상을 막기 위해 습도 센서를 주기적으로 청소하세요. 습도 센서에 이물질이 묻어 있으면 건조물의 습도 측정이 올바르게 되지 않아 건조물이 과건조 또는 미건조될 수 있습니다.

**배수통 비우기**

**제품 사용 전후에 항상 배수통을 비우세요.**

**1** 배수통을 꺼내세요.

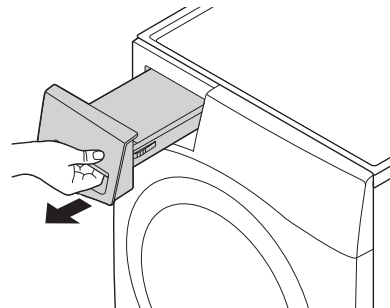

**2** 배수통의 물을 비우세요.

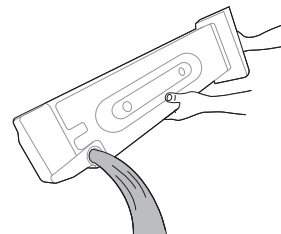

**3** 배수통을 다시 넣으세요.

✓ **알아두기**

- 배수통비움 표시등이 표시될 경우 기능조작부 왼쪽의 배수통①을 꺼내 물을 비우세요.

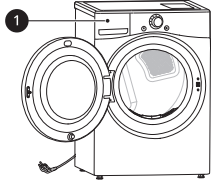

- 배수통을 비우지 않으면 5~15분 후 제품이 일시정지될 수 있습니다. 배수통을 비운 후 **시작/일시정지** 버튼을 눌러 건조를 다시 시작하세요.
- 건조 성능을 유지하기 위해 자주 배수통을 비우세요.
- 제품이 작동 중일 때도 배수통을 비울 수 있습니다.
- 배수호스를 설치하면 배수통을 사용하지 않고 응축수를 배수할 수 있습니다.
- 배수통이 무거우니 양손으로 잡고 꺼내세요. 떨어지거나 부딪혀 상해의 원인이 됩니다.
- 수평을 유지하여 배수통을 꺼내세요. 물이 쏟아질 수 있습니다.
- 배수통을 제자리에 끝까지 넣으세요. 누수와 상해의 원인이 됩니다.

**스팀 급수통 비우기**

- 1 급수통 덮개를 열어 급수통을 꺼내세요.

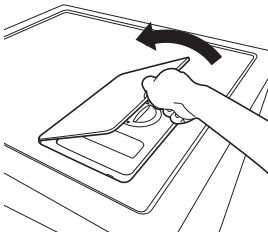

- 2 급수통의 마개를 돌려 여세요.

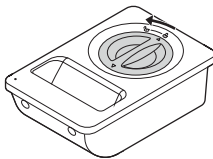

- 3 급수통에 물을 비운 후, 마개를 홈에 맞춰 닫으세요.

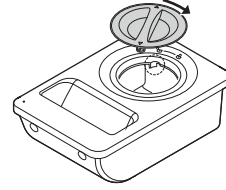

- 4 급수통을 제자리에 넣고 급수통 덮개를 닫으세요.

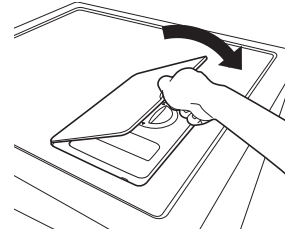

⚠ **주의**

- 급수통에 세제 또는 섬유 유연제를 넣어 세척하거나 넣은 상태로 사용하지 마세요.

✓ **알아두기**

- 급수통을 꺼내는 과정에서 급수통과 그 주변으로 물이 썰 수 있습니다. 마른 수건으로 깨끗이 닦으세요.
- 깨끗한 스팀 공급을 위해 급수통 내부를 청소솔을 이용하여 깨끗이 닦으세요.

**제품 관리하기**

**통살균하기**

통살균을 주기적으로 사용하면 냄새를 예방하는 데 도움이 됩니다. 살균 효과는 세균의 종류, 사용환경 등에 따라 차이가 있을 수 있습니다.

- 1 건조기 안의 건조물을 꺼내세요.
- 2 배수통이 비어 있는지 확인하고 제자리에 넣으세요.
- 3 전원 버튼을 누르세요.
- 4 스팀 통살균 버튼을 누르세요.
- 5 **시작/일시정지** 버튼을 누르세요.
  - 통살균은 약 2시간 40분 동안 작동됩니다.

- 6** 완료 후 배수통에 물이 있으면 비우세요.
- 배수 호스가 연결되어 있다면 배수통을 비울 필요가 없습니다.

**7** 일정 시간 동안 문을 열어 건조기 내부를 환기하세요.

**⚠ 경고**

- 안전사고 방지를 위해 어린이나 반려동물 등이 건조기 안으로 들어가지 않도록 하세요.
- 스팀 동작 중에 문을 열면 스팀의 열기에 의해 화상의 원인이 될 수 있습니다.

**✓ 알아두기**

- 스팀 동작 중에는 문을 열지 마세요. 내부의 뜨거운 스팀이 응축되어 제품 내부에 다량의 물방울이 생길 수 있습니다.
- 스팀 동작 중에 문을 열면 스팀이 빠져나가거나 건조를 위한 바람이 밖으로 배출되어 성능이 떨어질 수 있습니다.
- 스팀 동작 중에 문을 열면 스팀이 응축되어 생긴 물방울이 바닥에 떨어질 수 있으며 외부 오염(곰팡이 등)의 원인이 될 수 있습니다.

**콘덴서케어 사용하기**

추가적으로 콘덴서를 세척하고 싶을 때에는 콘덴서케어를 사용하세요.

- 건조기에 급수 호스 설치가 되어 있지 않다면 스팀 작동을 위해 급수통에 물을 넣으세요.

- 1** 건조기 안의 건조물을 꺼내세요.
- 2** 배수통을 꺼내어 배수통이 비어 있는지 확인하세요.
- 건조기가 세탁기 위에 설치되어 있다면 필터 투입구의 내부 필터를 꺼내세요.

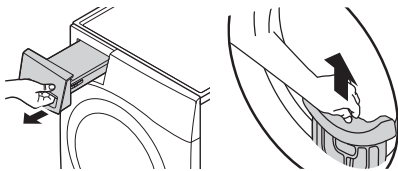

**3** 물 1 리터를 배수통 투입구에 천천히 부으세요.

- 건조기가 세탁기 위에 설치되어 있다면 필터 투입구에 물 1 리터를 천천히 부으세요.

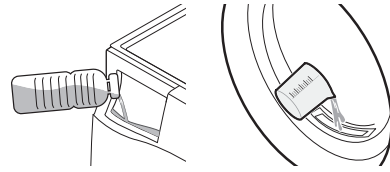

**✓ 알아두기**

- 물을 너무 빠르게 부으면 배수통 투입구 밖으로 물이 흘러넘칠 수 있습니다.
- 권장량 이상의 물을 부으면 제품 외부로 물이 흘러나올 수 있습니다.
- 투입된 물은 콘덴서 세척을 위해 사용됩니다.

**4** 배수통을 제자리에 다시 넣으세요.

- 건조기가 세탁기 위에 설치되어 있다면 제거한 내부 필터를 제자리에 넣으세요.

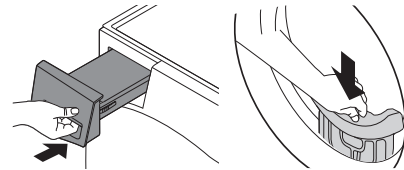

**5** 전원 버튼을 누르세요.

**6** 콘덴서케어 버튼을 누르세요.

**7** 시작/일시정지 버튼을 누르세요.

- 권장량의 물을 투입하면 알림음이 1회 울립니다.
- 콘덴서케어는 약 1시간 동안 작동됩니다.

**8** 완료 후 배수통에 물이 있으면 비우세요.

- 배수 호스가 연결되어 있다면 배수통을 비울 필요가 없습니다.

**9** 일정 시간 동안 문을 열어 건조기 내부를 환기하세요.

**⚠ 경고**

- 안전사고 방지를 위해 어린이나 반려동물 등이 건조기 안으로 들어가지 않도록 하세요.
- 스팀 작동 중에 문을 열면 스팀의 열기에 의해 화상의 원인이 될 수 있습니다.

알아두기

- 스팀 작동 중에는 문을 열지 마세요. 내부의 뜨거운 스팀이 응축되어 제품 내부에 다량의 물방울이 생길 수 있습니다.
- 스팀 작동 중에 문을 열면 스팀이 빠져나가거나 건조를 위한 바람이 밖으로 배출되어 성능이 떨어질 수 있습니다.
- 스팀 작동 중에 문을 열면 스팀이 응축되어 생긴 물방울이 바닥에 떨어질 수 있으며 외부 오염(곰팡이 등)의 원인이 될 수 있습니다.

제품 내부 환기하기

환기용 도어 홀더가 있는 모델의 경우

환기용 도어 홀더①를 사용하여 제품 내부를 환기하면 냄새를 예방하는 데 도움이 됩니다. 환기용 도어 홀더에 내장되어 있는 자석이 붙을 때까지 문을 닫으세요.

- 환기용 도어 홀더가 앞으로 튀어나와 있어 문을 살짝 열어 둡니다.

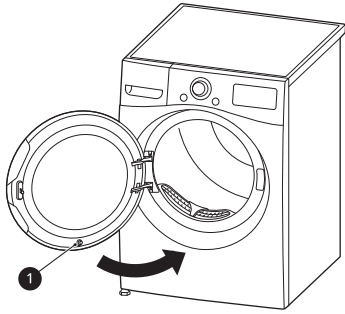

환기용 도어 홀더가 없는 모델의 경우

제공된 환기용 도어 클립을 사용하면 냄새를 예방하는데 도움이 됩니다.

- 1) 환기용 도어 클립①의 홈을 래치②에 끼워주세요.

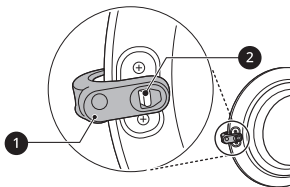

- 2) 자석이 붙을 때까지 문을 닫아주세요.

- 환기용 도어 클립에는 자석이 내장되어 있어 문을 일정 간격으로 열어둘 수 있습니다.

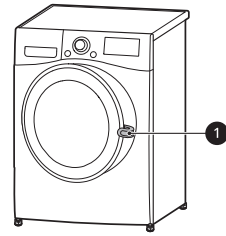

알아두기

- 환기용 도어 클립을 사용하지 않을 때는 그림과 같이 제품에 붙여 보관하세요.

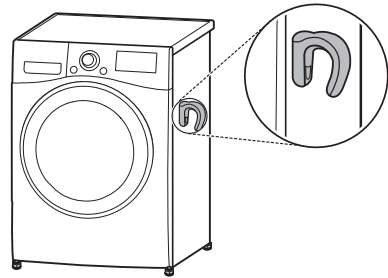

경고

- 안전사고 방지를 위해 어린이나 반려동물 등이 건조기 안으로 들어가지 않도록 하세요.

겨울철 동결 해결하기

장기간 미사용 시 또는 동결 예방하기

장기간 건조기를 사용하지 않거나, 동결 예방 또는 통살균 사용 전에 잔수를 제거하고 사용하세요.

- 1 건조 중 제품 정지 등 잔수가 많이 남을 경우가 있으니 송풍 기능을 사용하여 배수하세요.
  - 전원 버튼을 누르고 송풍 기능을 선택한 후 시작/일시정지 버튼을 누르세요.
  - 2~3분간 송풍 기능을 진행한 후 전원 버튼을 눌러 제품을 종료하세요.
- 2 물받이를 준비하여 제품 하단에 놓으세요.

- 3 안심 배수 호스를 고정걸이에서 빼내어 물받이 위에 놓으세요.

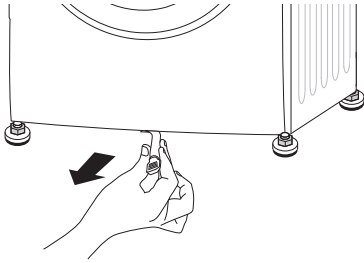

- 4 마개②를 시계 반대 방향①으로 돌려 뽑아 제품 내부에 남아 있는 물을 모두 제거하세요.

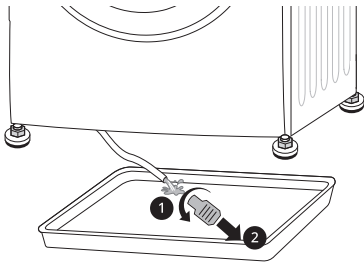

✓ **알아두기**

- 제품의 수평이 맞지 않으면 잔수가 잘 빠지지 않을 수 있습니다.
- 처음 잔수가 나올 때까지 시간이 걸릴 수 있습니다.

- 5 잔수 제거 후 마개④를 시계 방향③으로 돌려 끼우세요.

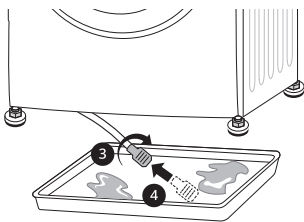

⚠ **주의**

- 마개가 빠져 있는 경우 누수가 될 수 있습니다.

- 6 안심 배수 호스를 고정 걸이에 끼우세요.

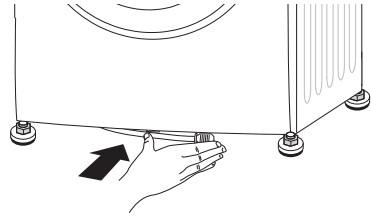

✓ **알아두기**

- 건조기를 세탁기 위에 설치했다면 물통형 물받이를 사용하세요.

**동결 확인**

외부 온도가 낮아지면 응축수가 펌프와 호스 안에서 얼어 건조기 작동에 영향을 미칠 수 있습니다.

- 동결 시 E 에러 또는 배수통비움 알람 발생

**급수 또는 배수 호스가 얼었다면**

급수 또는 배수 호스를 따뜻한 물에 적신 수건으로 10분 정도 감싸 녹이세요.

**급수통 또는 배수통 내부 물이 얼었다면**

급수통 또는 배수통을 따뜻한 물에 담가 녹이세요.

**제품 내부 물이 얼었다면 (자동 해동)**

- 1 전원을 켜고 **시간 줄임** 버튼을 3초 동안 누르세요. 해동 모드가 활성화되면 표시창에 해동 운전시간이 나타납니다.

- 해동 운전시간은 3시간으로 설정되며 변경할 수 없습니다.
- 해동 모드가 설정되면 **전원 및 시작/일시정지** 버튼만 작동합니다.
- 해동 모드를 해제하려면 **전원** 버튼을 눌러 전원을 끄세요.

- 2 **시작/일시정지** 버튼을 눌러 제품 내부의 해동을 시작하세요.

- 실제 해동 운전시간은 제품 주변의 온도 및 제품 설치 환경에 따라 설정된 운전시간보다 줄어들 수 있습니다.

- 3 해동이 완료되면 알람이 울리고 해동 모드가 종료됩니다. 제품을 정상적으로 사용하세요.

## 제품 내부 물이 얼었다면 (수동 해동)

- 1 필터 투입구의 내부 필터와 외부 필터를 꺼내세요.
- 2 내부 필터와 외부 필터를 깨끗하게 청소한 후 외부 필터를 필터 투입구에 넣으세요.
- 3 필터 투입구에 약 60 °C의 물 1 리터 정도를 넣으세요.

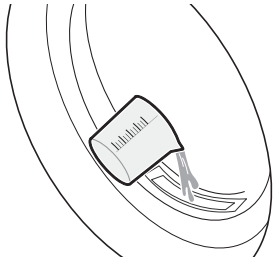

- 4 내부 필터를 제자리에 완전히 넣으세요.
- 5 전원을 켜고 30초간 제품을 작동시킨 다음 약 30분간 기다리세요.
- 6 제품을 작동시키고 약 10분간 [DE] 에러 또는 **배수통비움** 알람 발생이 없으면 제품을 사용하세요.

### ⚠ 주의

- 지나치게 뜨거운 물은 화상의 위험이 있고, 고장의 원인이 될 수 있습니다.
- 너무 많은 양의 물은 누수의 원인이 될 수 있습니다.

### ✔ 알아두기

- 성애가 짙 정도로 온도가 낮은 곳에서는 호스 안의 응축수가 얼어 건조기가 제대로 작동하지 않을 수 있습니다.
- 추운 겨울철에는 제품의 주변 온도에 따라 건조 코스 선택 후 화면에 표시되는 코스별 평균 건조 시간이 늘어날 수 있습니다.

# 설치하기

## 설치 준비하기

### 옮길 때 알아두기

제품 설치 장소를 선정하세요.

- 바닥이 단단하고 고른 장소에 설치하세요.
  - 설치 바닥이 고르지 않으면 진동과 소음의 원인이 됩니다.
- 제품을 옮길 때는 2명 이상이 함께 옮기세요.
  - 제품이 무거우므로 혼자 옮기다가 떨어뜨리면 다치거나 제품이 고장 날 수 있습니다.
- 보일러, 가스계량기 등과 같이 제품 설치 후 교체/수리가 불가한 기구물이 있는지 확인하세요.
- 제품 전면은 문을 열 수 있는 공간을 확보해야 합니다. 잠금식 문, 미닫이 문, 제품 맞은 편에 경첩이 달린 문 뒤에는 설치하지 마세요.
- 고온 및 협소한 공간은 피해서 설치하세요. 건조 시간과 에너지 소비 증가의 원인이 될 수 있습니다.
- 기온이 영하로 떨어질 수 있는 장소는 피해서 설치하세요. 제품 성능 저하의 원인이 될 수 있습니다. 일부 코스에서는 제품 내부에 물방울이 생길 수 있습니다.
  - 사용 권장 주위 온도 : 5 ~ 35 °C

### 단독으로 설치할 경우

제품과 벽면의 거리는 후면①은 10 cm, 좌우②는 2 cm, 상측③은 20 cm 이상의 간격을 유지하여 설치하세요. 제품 전면은 문과 배수통, 상측은 급수통을 열거나 꺼낼 수 있는 공간을 확보해야 합니다.

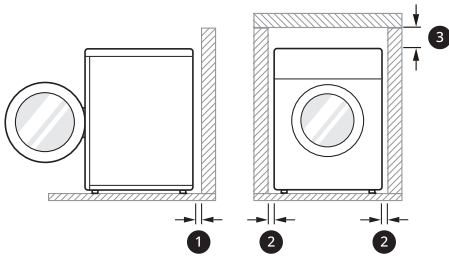

### 세탁기 위에 설치할 경우

제품과 벽면의 거리는 후면①은 10 cm, 좌우②는 2 cm 이상의 간격을 유지하여 설치하세요. 제품 전면은 문과 배수통을 열거나 꺼낼 수 있는 공간을 확보해야 합니다.

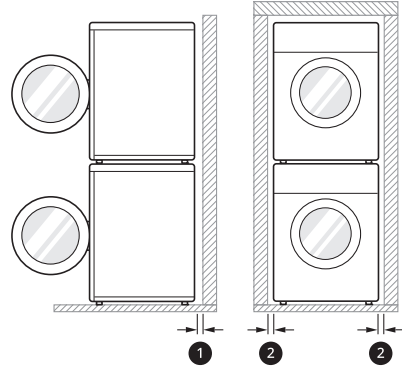

### 경고

- 제품 설치 시 반드시 LG전자 서비스 센터의 수리기사를 통해 설치하세요. 고객의 요구로 제품의 위치를 바꾸거나 이사 후 재설치할 경우 무상기간 내에도 유상처리됩니다.

### 접지할 때 알아두기

- 접지는 전기회로를 바닥에 연결하여 일정 기준이 넘는 전압으로부터 전자기기를 보호하고 감전을 방지합니다.
- 이 제품은 220 V 전용입니다. 반드시 220 V 전용 콘센트에 꽂으세요.
- 제품이 연결된 콘센트에 다른 가전 제품을 동시에 연결하지 마세요.
- 감전 사고를 막기 위해 반드시 접지를 하고 난 다음 제품을 사용하세요.
- 다음과 같은 장소에는 접지하지 마세요. 폭발, 화재 또는 감전의 원인이 됩니다.
  - 전화선, 피뢰침 등 낙뢰 시 위험한 곳
  - 가스 파이프
  - 절연 수도꼭지

### 콘센트에 접지 단자가 있는 경우

- 콘센트에 그림처럼 접지 단자가 있을 때는 별도로 접지할 필요가 없습니다.

- 접지 단자에 내부 배선이 연결되어 있지 않으면 반드시 별도로 접지를 하세요.

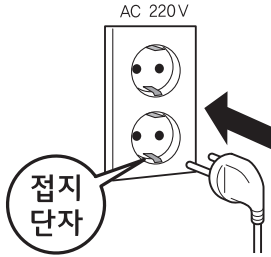

**콘센트에 접지 단자가 없는 경우**

- 누전 차단기가 설치되어 있지 않거나 접지할 수 없는 장소에 제품을 설치할 경우 전문 기술자에게 요청하여 누전 차단기를 설치한 후 제품을 사용하세요.
- 제품의 접지선을 접지 구리판에 연결한 후 습기가 있는 땅속에 75 cm 이상 묻은 후 제품을 사용하세요.
- 제품이 연결된 콘센트와 접지 전용 콘센트를 접지선으로 연결하여 제품을 사용하세요.

## 건조기 설치하기

### 스태킹 키트 사용하기

LG전자 드럼세탁기 위에 건조기를 설치할 때 스태킹 키트를 사용하세요.

구성품

- 측면 스태킹 키트 2개
- 전면 스태킹 키트 1개
- 나사 4개

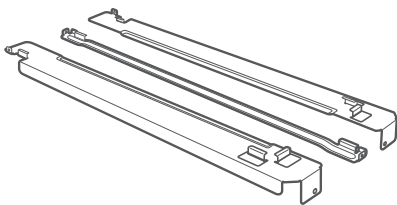

- 1 측면 스태킹 키트 뒷면에 있는 테이프를 제거하세요.

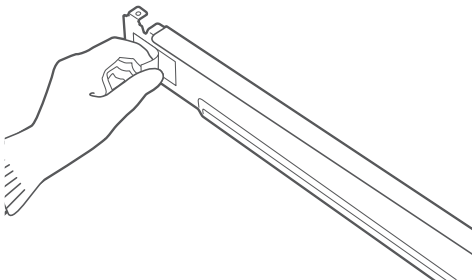

- 2 측면 스태킹 키트의 나사 구멍과 제품의 나사 구멍을 일직선으로 맞춘 다음 동봉된 나사를 이용하여 스태킹 키트를 LG 전자 드럼 세탁기에 단단히 고정하세요.

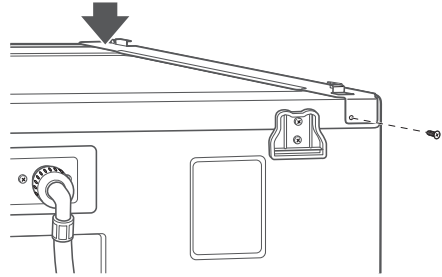

- 3 반대쪽도 1~2의 순서에 따라 고정하세요.

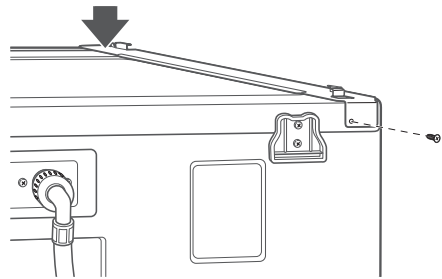

- 4 LG 전자 드럼 세탁기 위에 제품을 올린 다음 천천히 뒤로 밀어 건조기 수평 조정 다리를 측면 스태킹 키트 길이에 거세요.

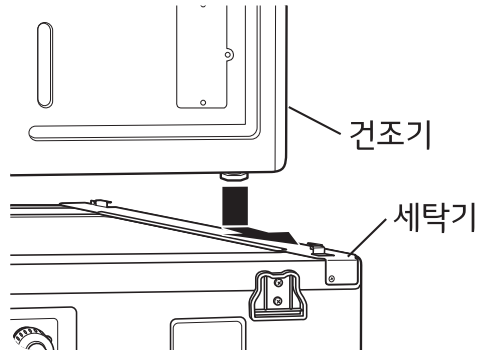

- 5 제품 전면에 전면 스태킹 키트를 끼우세요. 전면 스태킹 키트의 나사 구멍과 측면 스태킹 키트의 나사

구멍을 일직선으로 맞춘 다음 동봉된 나사를 이용하여 단단히 고정하세요.

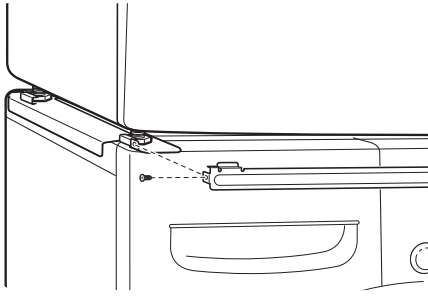

**⚠ 경고**

- 올바르게 설치하지 않거나 다른 제조사 세탁기 위에 스택킹 키트를 이용하여 제품을 2단 설치할 경우 제품 손상 또는 다칠 수 있습니다.
- 2단으로 설치하기 전에 반드시 전원 플러그를 뽑으세요. 전원 플러그가 연결된 상태로 2단 설치 시 감전 사고가 날 수 있습니다.
- 제품을 세탁기 위에 2단 설치했다면 동봉된 배수 호스를 제품에 연결하세요. 2단 설치된 제품에서 응축수가 가득 찬 배수통을 꺼내다가 다칠 수 있습니다.

**✓ 알아두기**

- 스택킹 키트를 이용한 제품의 2단 설치는 LG 전자 세탁기 위에만 가능합니다. 다른 제조사 세탁기 위에 제품을 설치하려면 범용 스택킹 키트를 사용하세요.

**급수 방법 선택하기**

**급수 호스를 직접 연결하기**

제품에 급수 호스를 연결하여 스팀에 필요한 물을 바로 공급 할 수 있습니다.

1 드라이버를 이용해 급수 마개①를 분리하세요.

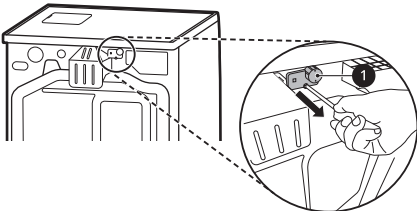

2 급수 호스②를 시계 방향으로 돌려 연결하세요.

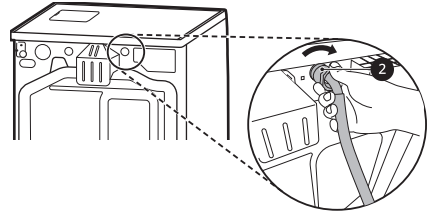

**동근형 수도꼭지에 급수 호스 연결하기**

수도꼭지 형상에 따라 아래와 같이 연결하세요.

1 연결기의 고정 나사를 조절하세요.

- 연결기의 고정 나사 4개를 수도꼭지 외경① 크기만큼 조절하세요. 수도꼭지가 큰 경우는 내측 가이드 판③을 먼저 빼낸 후 조절하세요. 그래도 큰 경우는 외측 가이드 판②도 빼낸 후 조절하세요.

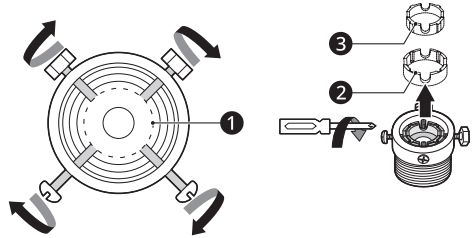

2 수도꼭지에 연결기④를 고정하세요.

- 큰머리 나사를 벽 쪽으로 향하게 하고 연결기④안에 있는 고무 패킹⑤을 수도꼭지에 완전히 밀착하세요.
- 큰머리 나사⑥2개를 손으로 돌려 수도꼭지에 당도록 한 후 작은머리 나사⑦2개를 드라이버로 단단히 조여 고정하세요.

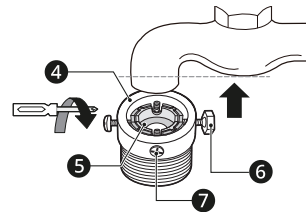

3 중간연결기⑧를 연결기④에 연결하세요.

- 고정 스티커⑨를 제거하고 나사산이 어긋나지 않게 중간연결기⑧를 오른쪽으로 돌려 조아주세요. 완전히 조이지 않으면 누수의 원인이 됩니다.

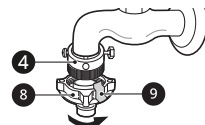

4 급수 호스의 누름손잡이⑩와 누름대⑪를 함께 아래로 누른 채 중간연결기③에 연결해주세요.

- '딱' 소리가 나면서 연결됩니다.

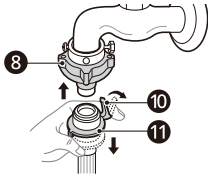

5 급수 호스를 수도꼭지에 연결한 후 수도꼭지를 트세요.

- 수도꼭지에 급수 호스를 연결한 다음 물을 틀어 급수 호스 안에 있는 이물질질을 제거하세요. 이물질 제거 후 다시 수도꼭지를 잠금세요.

6 급수 호스를 제품에 연결한 후, 수도꼭지를 틀어 제대로 연결되었는지 확인하세요.

- 물이 새는 경우 처음부터 다시 점검 후 연결하세요.

**⚠ 주의**

- LG전자 외 제조회사의 급수 호스를 사용할 경우 제품 손상 및 누수가 생길 수 있습니다.

**✔ 알아두기**

- 급수 호스가 꺾이거나 눌러서 설치된 경우 스팀 기능이 정상적으로 되지 않을 수 있습니다.
- 배송된 제품은 급수통으로 급수할 수 있습니다.

**세탁기 급수 호스와 연결하기**

1 기존에 설치되어 있는 세탁기의 급수 호스를 수도꼭지와 세탁기에서 분리하세요.

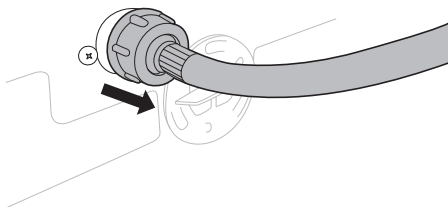

2 건조기 연결용 급수 호스①를 건조기에 연결하세요.

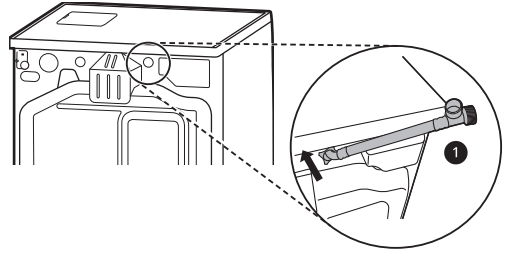

3 세탁기 연결용 급수 호스②를 건조기 연결용 급수 호스①와 세탁기③에 연결하세요.

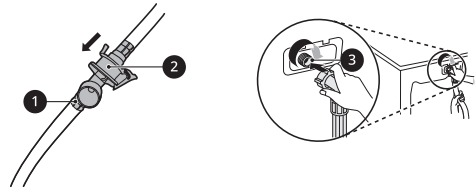

4 건조기 연결용 급수 호스①에 수도관 연결용 급수 호스④를 그림과 같이 연결하세요.

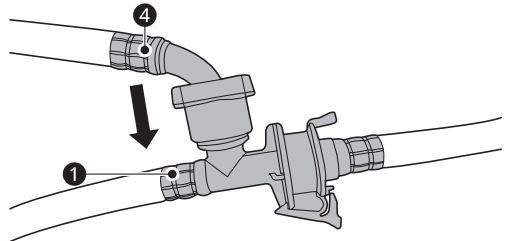

5 급수 호스의 누름손잡이와 누름대를 함께 아래로 누른 채 중간연결기에 연결해주세요. 수도꼭지를 틀어 제대로 연결되었는지 확인하세요.

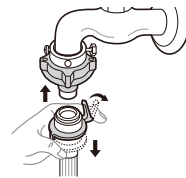

**⚠ 주의**

- LG전자 외 제조회사의 급수 호스를 사용할 경우 제품 손상 및 누수가 생길 수 있습니다.

**급수통으로 급수하기**

급수 호스 설치가 불가능한 곳으로 제품을 이동할 경우, 아래와 같이 급수통 사용으로 변경하세요.

1 건조기에 설치된 급수 호스①를 제거하세요.

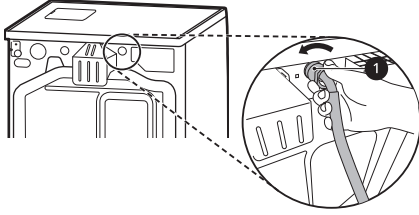

2 보관된 급수 마개②를 분리하세요.

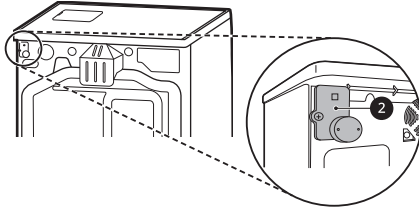

3 급수 마개②로 급수 밸브를 덮은 후 조립하세요.

- 급수 마개를 분리할 때의 나사를 이용하여 조립하세요.
- 급수 마개를 조립하지 않으면 스팀물보충 알람이 지연될 수 있습니다.

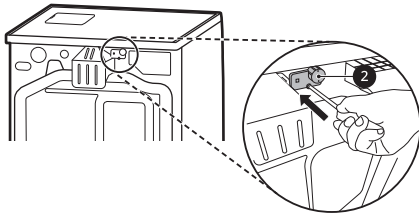

### 배수 방법 선택하기

#### 배수 호스 설치하기

제품에 배수 호스를 연결하면 건조 중 발생한 응축수를 바로 배출할 수 있습니다.

1 배수통에 연결된 호스①와 마개②를 분리하세요.

- 커넥터③를 돌리지 마세요. 제품 내부에 있는 호스가 꼬여 제품 작동 중에 오류가 발생할 수 있습니다.

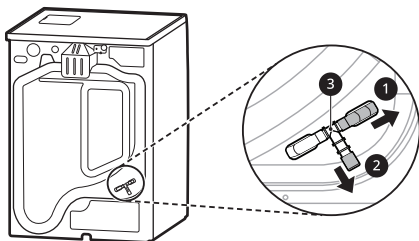

2 호스를 제거한 곳에 마개②를 연결하고, 동봉된 배수 호스④를 마개를 제거한 곳에 연결하세요.

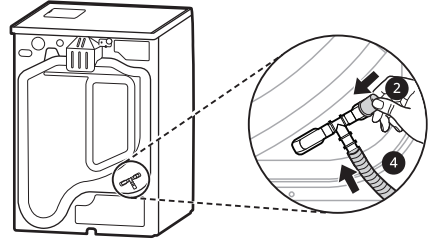

#### ⚠ 주의

- 다른 제조사 배수 호스를 사용할 경우 제품 손상될 수 있습니다.

#### ✓ 알아두기

- 배수 호스는 제품 높이보다 낮게 설치하세요.
- 배수 호스가 꺾이거나 눌러서 설치된 경우 건조가 정상적으로 되지 않을 수 있습니다.

#### 배수통으로 배수 연결하기

배수 호스 설치 후 배수통을 사용하여 배수하려면 아래와 같이 설치하세요.

1 연결된 배수 호스④와 마개②를 분리하세요.

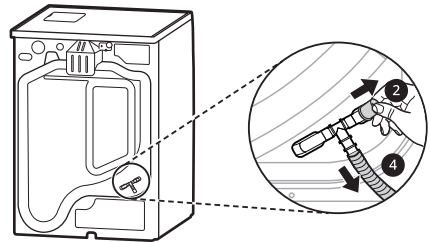

2 배수 호스를 제거한 곳에 마개②를 연결하고, 배수통에 연결된 호스①를 마개를 제거한 곳에 연결하세요.

- 커넥터③를 돌리지 마세요. 제품 내부에 있는 호스가 꼬여 제품 작동 중에 오류가 발생할 수 있습니다.

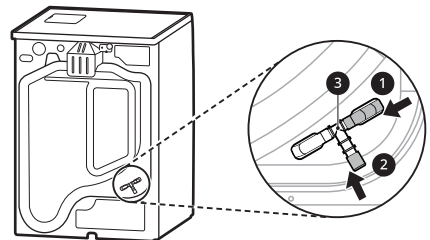

## 수평 조절하기 / 높이 조정판 사용하기

### 수평 조절하기

4개의 수평 조정 다리와 바닥면과의 틈새를 확인한 후 스패너를 사용하여 수평을 맞추세요.

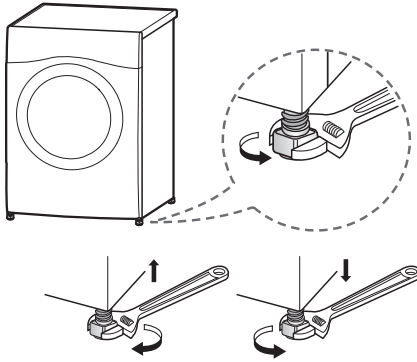

### ⚠ 주의

- 수평을 맞추지 않으면 심한 소음과 진동이 발생하여 고장의 원인이 됩니다.

### 높이 조정판 사용하기

제품의 수평을 맞추기 위해 수평 조정 다리를 10 mm 이상 풀어야 한다면 높이 조정판을 사용하세요. 높이 조정판을 사용하면 미끄럼 방지, 진동 및 소음 예방에 도움이 됩니다.

- 높이 조정판 사용 시 반드시 고무①로 된 높이 조정판을 바닥에 두세요.

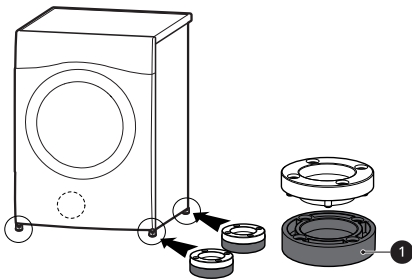

### ⚠ 주의

- 수평 조정 다리를 10 mm 이상 풀면 제품이 작동할 때 진동 및 소음이 발생할 수 있습니다.
- 높이 조정판을 뒤집어 조립하지 않도록 주의하세요.

## 고장 신고 전 확인하기

### 고장 진단하기

제품의 고장 원인을 진단할 수 있는 기능입니다.

#### 알아두기

- LG 전자의 과실이 아닌 외부 요인(와이파이 사용 불가, 와이파이 연결 해제, 앱 스토어 정책 변경, 앱 사용 불가 등)에 의해 서비스가 중지될 수 있습니다.
- 사전 고지 없이 변경될 수 있으며, 현지 사정에 따라 서비스 방식이 다를 수 있습니다.

### LG ThinQ로 고장 진단하기

LG ThinQ를 이용하여 스마트폰으로 데이터를 전송하여 문제를 진단할 수 있습니다.

- LG ThinQ를 실행한 후 메뉴의 스마트 진단을 선택하세요. LG ThinQ에서 안내하는 절차에 따라 제품을 진단하세요.

### 신호음으로 고장 진단하기

앱을 이용한 스마트 진단이 계속 실패하였을 경우, 앱에서 안내하는 소리로 진단 사용하기 버튼을 눌러 나타나는 안내에 따라주세요.

1 문을 닫은 후 **전원** 버튼을 누르세요.

2 전화기를 **전원** 버튼의 좌측에 대세요.

- 전화기의 마이크 부분이 제품을 향하고 있는지 확인하세요.

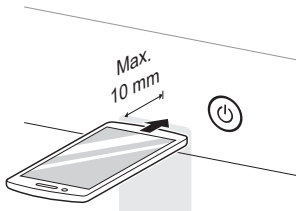

3 **시간추가** 버튼을 소리가 날 때까지 길게 누르세요.

- **시간추가** 버튼을 누르기 전 다른 버튼이나 다이얼을 조작하였다면 전원을 끈 다음 처음부터 다시 시작하세요.
- 스마트 진단을 위한 데이터 전송 중에는 전화기를 제품에 계속 대고 있으세요. 화면에 데이터 전송을 위한 남은 시간이 표시됩니다.
- 전송음이 귀에 거슬릴 수 있으나 정확한 고장 진단을 위해 소리가 멈출 때까지 전화기를 떼지 마세요.

4 데이터 전송이 완료된 후 스마트 진단 결과가 앱에 표시됩니다.

- 데이터 전송이 완료되면 전송 완료 표시와 함께 수 초 후 자동으로 제품의 전원이 꺼집니다.

#### 알아두기

- 리모컨의 **시간추가** 버튼으로는 **신호음으로 고장 진단하기** 기능을 사용할 수 없습니다.

## 문제 해결하기

제품을 사용하다가 아래의 증상이 나타나면 다시 한번 확인하세요. 고장이 아닐 수 있습니다.

### 에러 메세지

제품 사용 중 표시부에 알림 내용이 나타나면 서비스를 문의하기 전에 아래 사항을 확인하세요.  
표시부 알림은 구입한 제품에 따라 다를 수 있습니다.

증상	원인 및 해결책
OE	<p><b>펌프가 오작동 되는 현상입니다.</b></p> <ul style="list-style-type: none"> <li>전원 플러그를 뺀 후 LG전자 서비스 센터에 문의하세요.</li> </ul>
	<p><b>기온이 영하로 떨어질 수 있는 장소에 제품이 설치되어 있나요?</b></p> <ul style="list-style-type: none"> <li>관리하기의 겨울철 동결 관리하기 페이지를 참조하세요. 계속해서 표시가 나타나면, 전원 플러그를 뺀 후 LG전자 서비스 센터에 문의하세요.</li> </ul>
dE 1	<p><b>제품이 작동하는 중에 문을 열었나요?</b></p> <ul style="list-style-type: none"> <li>건조기 문을 완전히 닫고 <b>시작/일시정지</b> 버튼을 누르세요. 만약 dE 1이 계속해서 표시되면 LG전자 서비스 센터에 문의하세요.</li> </ul>
	<p><b>문을 제대로 닫지 않고 제품을 작동시켰나요?</b></p> <ul style="list-style-type: none"> <li>건조기 문을 완전히 닫고 <b>시작/일시정지</b> 버튼을 누르세요. 만약 dE 1이 계속해서 표시되면 LG전자 서비스 센터에 문의하세요.</li> </ul>
dE2, dE4	<p><b>문의 잠금 장치가 제대로 작동하지 않거나 인식되지 않습니다.</b></p> <ul style="list-style-type: none"> <li>건조기 문을 완전히 닫고 <b>시작/일시정지</b> 버튼을 누르세요. 만약 dE2, dE4가 계속해서 표시되면 LG전자 서비스 센터에 문의하세요.</li> </ul>
hE 1, hE2, hE4, hE5, hE6	<p><b>온도 센서가 제대로 작동하지 않거나 인식되지 않습니다.</b></p> <ul style="list-style-type: none"> <li>전원 플러그를 뺀 후 LG전자 서비스 센터에 문의하세요.</li> </ul>
F 1	<p><b>드럼 안의 온도가 갑자기 올라가는 현상입니다.</b></p> <ul style="list-style-type: none"> <li>전원 플러그를 뺀 후 LG전자 서비스 센터에 문의하세요.</li> </ul>
LE 1	<p><b>모터가 갑자기 멈추는 현상입니다.</b></p> <ul style="list-style-type: none"> <li>건조물의 양이 최대 용량을 초과하는지 확인하세요. 계속해서 표시가 나타나면 전원 플러그를 뺀 후 LG전자 서비스 센터에 문의하세요.</li> </ul>
LE2, RE	<p><b>컴프레서가 갑자기 멈추는 현상입니다.</b></p> <ul style="list-style-type: none"> <li>전원 플러그를 뺀 후 LG전자 서비스 센터에 문의하세요.</li> </ul>
LE3	<p><b>팬 모터가 갑자기 멈추는 현상입니다.</b></p> <ul style="list-style-type: none"> <li>전원 플러그를 뺀 후 LG전자 서비스 센터에 문의하세요.</li> </ul>
IF	<p><b>필터 없이 제품을 작동 시켰나요?</b></p> <ul style="list-style-type: none"> <li>필터를 넣어주세요.</li> </ul>
[L	<p><b>버튼을 눌러도 버튼이 작동하지 않습니까?</b></p> <ul style="list-style-type: none"> <li>버튼잠금 기능이 설정되어 있는지 확인하세요. 버튼잠금 기능을 해제하려면 <b>시간건조 버튼</b>과 <b>내부조명 버튼</b>을 3초간 누르세요. 리모컨의 <b>예약 버튼</b>을 약 3초간 누르면 설정 또는 해제됩니다.</li> </ul>
[ ]→End	<p><b>제품이 멈춰있거나 드럼이 주기적으로 회전하나요?</b></p> <ul style="list-style-type: none"> <li>구김방지 기능이 활성화 되어있는 상태입니다.</li> <li>전원 버튼을 누른 후 건조물을 꺼내세요.</li> </ul>

사용 관련

증상	원인 및 해결책
<p>제품이 작동하지 않아요.</p>	<p><b>제품 작동 중 전원 버튼을 눌렀나요?</b></p> <ul style="list-style-type: none"> <li>• 제품의 전원 버튼을 눌러 제품을 다시 켜세요.</li> </ul>
	<p><b>전원 플러그가 콘센트에서 빠져 있나요?</b></p> <ul style="list-style-type: none"> <li>• 전원 플러그를 콘센트에 바르게 끼우세요.</li> </ul>
	<p><b>누전 차단기가 OFF로 되어 있나요?</b></p> <ul style="list-style-type: none"> <li>• 누전 차단기를 ON으로 바꾸세요.</li> </ul>
	<p><b>문이 제대로 닫혀 있지 않나요?</b></p> <ul style="list-style-type: none"> <li>• 문을 닫으세요.</li> </ul>
	<p><b>기온이 영하로 떨어질 수 있는 장소에 제품이 설치되어 있나요?</b></p> <ul style="list-style-type: none"> <li>• 관리하기의 겨울철 동결 해결하기 페이지를 참조하세요.</li> </ul>
<p>건조 시간이 너무 오래 걸려요.</p>	<p><b>무거운 섬유외의 큰 건조물을 건조했나요?</b></p> <ul style="list-style-type: none"> <li>• 무거운 섬유는 많은 습기를 유지하려는 성질이 있어 건조하는 데 시간이 더 걸립니다. 크고 무거운 건조물은 일정한 양으로 나누어 건조하세요.</li> </ul>
	<p><b>의류에 맞는 건조 코스를 선택하지 않았나요?</b></p> <ul style="list-style-type: none"> <li>• 의류에 알맞은 코스를 선택하세요.</li> <li>• 건조물의 두께 및 종류에 따라 분리하여 건조하세요.</li> </ul>
	<p><b>제품 작동 전 필터 청소를 하지 않았나요?</b></p> <ul style="list-style-type: none"> <li>• 필터에 보풀이 가득 차 있으면 공기의 흐름이 막혀 건조 시간이 늘어날 수 있습니다. 매회 건조기 사용 전후에 필터를 청소하세요.</li> </ul>
	<p><b>너무 많은 건조물을 건조했나요?</b></p> <ul style="list-style-type: none"> <li>• 건조물을 많이 넣을수록 건조 시간은 늘어나며, 표준 코스 기준으로 최대 6시간까지 걸릴 수 있습니다. 더 빠른 건조를 원하면, 드럼의 절반 정도만 넣고 건조하세요.</li> </ul>
	<p><b>세탁기의 탈수를 약하게 했나요?</b></p> <ul style="list-style-type: none"> <li>• 세탁기의 탈수 정도를 강하게 선택하세요.</li> </ul>
	<p><b>기온이 영하로 떨어질 수 있는 장소에 제품이 설치되어 있나요?</b></p> <ul style="list-style-type: none"> <li>• 절약건조 옵션의 스피드를 선택하면 건조 시간을 줄일 수 있습니다.</li> </ul>
	<p><b>건조 중간에 에러가 발생하거나 임의로 시작/일시정지 버튼을 눌러 제품이 정지한 적이 있나요?</b></p> <ul style="list-style-type: none"> <li>• 건조 도중 제품이 정지하게 되면 건조 진행이 처음부터 다시 시작하게 되어 건조 시간이 오래 걸립니다. 건조 도중 제품이 정지되지 않도록 주의하세요.</li> </ul>
	<p>의류가 변형되었어요.</p>
<p>건조물에 얼룩이 묻어있어요.</p>	<p><b>이물이 묻은 건조물을 건조했나요?</b></p> <ul style="list-style-type: none"> <li>• 화장품류(로션, 크림, 오일 등), 식물성 오일, 동물성 오일이 세탁물에 묻어 있을 경우 건조기 사용 후 얼룩 형태로 보일 수 있습니다. 화장품류와 동/식물성 오일은 따뜻한 물에 충분히 적신 후 세제를 이용하여 완전히 제거하고 건조하세요.</li> </ul>
	<p><b>깨끗하게 세탁된 건조물이 아닌가요?</b></p> <ul style="list-style-type: none"> <li>• 건조 전 의류를 깨끗하게 세탁하세요.</li> </ul>

증상	원인 및 해결책
건조물에 보풀이 묻어나와요.	<b>필터에 보풀이 쌓여있나요?</b> <ul style="list-style-type: none"> <li>• 필터는 제품 사용 전후에 반드시 청소하세요.</li> </ul>
	<b>건조물을 분리하여 건조했나요?</b> <ul style="list-style-type: none"> <li>• 보풀이 잘 일어나는 의류와 보풀이 잘 달라붙는 의류(합성섬유 의류)는 분리하여 건조하세요.</li> </ul>
	<b>종이, 휴지와 같은 이물질과 함께 건조했나요?</b> <ul style="list-style-type: none"> <li>• 건조물의 주머니가 비어있는 것을 확인한 후 건조하세요.</li> </ul>
건조 시간이 일정하지 않아요.	<b>표시되는 시간과 실제 제품 작동 시간이 다르나요?</b> <ul style="list-style-type: none"> <li>• 습도 센서를 이용하는 코스의 경우 지속적으로 수분을 감지하며 건조하기 때문에 건조물의 종류와 수분량에 따라 실제 작동 시간은 달라질 수 있습니다.</li> </ul>
	<b>이전과 동일한 양의 건조물을 동일한 코스로 건조하였나요?</b> <ul style="list-style-type: none"> <li>• 건조 시간은 건조 코스, 건조물의 부피, 의류의 종류, 건조물의 젖은 정도, 콘덴서와 필터의 상태에 따라 차이가 날 수 있습니다.</li> </ul>
	<b>추운 겨울철에 제품을 사용하고 있나요?</b> <ul style="list-style-type: none"> <li>• 추운 겨울철에는 제품의 주변 온도에 따라 평균 건조 시간이 늘어날 수 있습니다.</li> </ul>
건조물에 주름이 생겼어요.	<b>의류에 알맞은 건조 시간보다 더 오래 건조했나요?</b> <ul style="list-style-type: none"> <li>• 건조물 의류에 따라 알맞은 코스를 선택하세요.</li> </ul>
	<b>제품 작동이 끝난 뒤 건조물을 바로 꺼내지 않았나요?</b> <ul style="list-style-type: none"> <li>• 제품 작동이 끝난 후 바로 건조물을 꺼내어 옷걸이에 걸거나 접어서 보관하세요.</li> </ul>
건조물의 일부에 수분이 남아 있어요.	<b>건조물의 두께가 다른가요?</b> <ul style="list-style-type: none"> <li>• 두께가 얇은 건조물과 두꺼운 건조물을 섞어 건조하면 두꺼운 건조물은 완전히 건조되지 않을 수 있습니다. 두께가 비슷한 건조물끼리 건조하세요.</li> <li>• 두께가 두꺼운 주머니나 소매는 의류의 다른 부분이 건조될 때까지 완전히 건조되지 않을 수 있습니다. 이는 정상적인 현상으로 필요에 따라 건조정도를 조절하세요.</li> </ul>
	<b>너무 많은 건조물을 건조했나요?</b> <ul style="list-style-type: none"> <li>• 건조물이 너무 많을 경우 내부 공기 순환이 되지 않아 건조물 일부가 완전히 건조되지 않을 수 있습니다. 건조물의 양을 줄여서 건조하세요.</li> </ul>
	<b>건조정도 옵션을 약 또는 표준으로 선택했나요?</b> <ul style="list-style-type: none"> <li>• 건조정도 옵션을 강력으로 선택하여 건조하세요.</li> </ul>
	<b>두꺼운 이불을 건조했나요?</b> <ul style="list-style-type: none"> <li>• 두꺼운 이불은 완전히 건조되지 않을 수 있습니다. 뒤집어서 한 번 더 건조하세요.</li> </ul>
제품에서 이상한 냄새가 나요.	<b>제품을 처음 사용했나요?</b> <ul style="list-style-type: none"> <li>• 건조 중 발생하는 열로 인해, 새 제품의 경우 일시적으로 냄새가 발생할 수 있습니다. 이는 일시적인 현상으로 반복 사용 시 냄새는 사라지게 되며, 건조기 사용 후 항상 환기를 시켜주면 냄새를 줄일 수 있습니다.</li> </ul>

증상	원인 및 해결책
제품에서 이상한 냄새가 나요.	<p><b>사용 중에 제품에서 냄새가 나나요?</b></p> <ul style="list-style-type: none"> <li>건조 후 건조물에서 냄새가 날 경우 사용 중인 세탁기 내부 냄새를 확인하세요. 동일 냄새 발생 시 사용 중인 세탁기를 통세척하세요.</li> <li>콘덴서케어 사용하기와 통살균하기를 참조하여 건조기를 관리하세요.</li> <li>세탁 후나 건조 후 제품 내부에 옷감이 장시간 방치될 경우, 옷감에서 냄새가 날 수 있습니다. 세탁/건조 종료 후 세탁물/건조물을 바로 꺼내세요.</li> <li>내부 필터와 외부 필터에 이물질이 남아 있으면 냄새가 날 수 있습니다. 건조기 사용 전후에 필터를 청소하세요. 필터에 물기가 남아 있다면 완전히 말리세요.</li> <li>건조기를 사용하지 않을 경우, 건조기 내부를 환기시키세요.</li> <li>세탁기로 세탁 시, 세제 제조사의 권장량에 따라 세제를 넣으세요. 세제를 적정량 이상 넣을 경우, 제품 내 녹지 않은 세제가 축적되어 냄새의 원인이 될 수 있습니다.</li> <li>건조 시 제공된 건조기 전용 섬유유연시트를 사용하면 건조물이 보다 부드러워지며 정전기가 방지되고, 풍성한 잔향이 오래 유지됩니다.                     <ul style="list-style-type: none"> <li>섬유유연시트는 일반 시중에서 별도로 구매할 수 있습니다.</li> </ul> </li> </ul>
드럼에 찍힘/놀림 자국이 있어요.	<p><b>제품의 불량입니다.</b></p> <ul style="list-style-type: none"> <li>드럼의 일정한 놀림 자국은 외부 충격/스크래치에 의한 것이 아니며, 제품의 기능/성능상에는 문제가 없습니다. 드럼 제작 시 원통 형상을 유지하기 위해 틀이 필요하고, 이 틀이 벌어짐과 모아짐이 반복되면서 드럼의 원통 형상이 만들어지는데, 이 과정에서 드럼통에 미세한 자국이 생기는 것입니다.</li> </ul>
건조 후 건조 선반이 빠져있어요.	<p><b>건조 선반을 잘못 조립했나요?</b></p> <ul style="list-style-type: none"> <li>건조 선반을 잘못 조립할 경우 건조 선반이 떨어져 드럼에 찍힘이 발생할 수 있습니다. 건조 선반을 올바르게 조립한 후 건조물을 가운데에 올려 건조 선반 기능을 사용하세요.</li> </ul> <p><b>다량의 건조물을 건조했나요?</b></p> <ul style="list-style-type: none"> <li>큰 건조물(이불 등)을 놓고 사용하면 드럼이 회전할 때 건조물이 닿아 건조 선반이 떨어져 제품 또는 건조물의 손상이 발생할 수 있습니다. 건조 선반에 소량의 건조물을 놓으세요.</li> </ul>
문, 필터, 드럼 내부 등에 이슬이 맺히거나 드럼 바닥에 물이 남아있어요.	<p><b>습도가 높거나 온도 차이가 심한 장소에 제품을 설치했나요?</b></p> <ul style="list-style-type: none"> <li>습도 및 온도 차이로 인한 이슬 맺힘은 자연 현상이며 고장이 아닙니다. 제품에 맺힌 이슬은 마른 수건으로 깨끗이 닦으세요.</li> <li>옮길 때 알아두기를 참고하여 올바른 위치에 제품이 설치되었는지 확인하세요. 제품의 설치 장소를 변경하려면 LG전자 서비스 센터에 문의하세요.</li> </ul> <p><b>스팀 건조 중에 문을 열었습니까? (스팀모델에 한함)</b></p> <ul style="list-style-type: none"> <li>스팀 건조 중에 문을 열면 분사된 스팀이 차가운 공기에 의해 응축되어 다량의 물방울이 발생할 수 있습니다. 이는 자연 현상이며 고장이 아닙니다. 제품에 맺힌 물기는 마른 수건으로 깨끗이 닦으세요.</li> </ul>

와이파이

증상	원인 및 해결책
가전제품과 스마트폰을 Wi-Fi로 연결할 수 없어요.	<p><b>스마트폰에 연결된 Wi-Fi 비밀번호가 맞지 않나요?</b></p> <ul style="list-style-type: none"> <li>스마트폰 Wi-Fi 설정 메뉴에서 사용 중인 Wi-Fi 신호를 찾아 '네트워크 지우기' 선택한 후 제품 등록을 처음부터 진행하세요.</li> </ul>

증상	원인 및 해결책
<b>가전제품과 스마트폰을 Wi-Fi로 연결할 수 없어요.</b>	<b>스마트폰의 자동 네트워크 연결 기능이 설정되어 있나요?</b> <ul style="list-style-type: none"> <li>스마트폰의 모바일 Wi-Fi 설정 내의 고급 항목 (더보기)에서 ‘모바일 데이터 자동 전환’, ‘스마트 네트워크 전환’, ‘패스포인트’, ‘인터넷 사용 불가’ 항목이 있다면 체크 해제하세요. 단, 제조사/통신사마다 항목 이름이 다를 수 있습니다.</li> </ul>
	<b>스마트폰의 ‘모바일데이터’를 사용 중인가요?</b> <ul style="list-style-type: none"> <li>스마트폰의 모바일 데이터를 끄고, Wi-Fi로 제품 등록을 하세요.</li> </ul>
	<b>무선 공유기 이름(ID)이 잘못 설정되어 있나요?</b> <ul style="list-style-type: none"> <li>공유기 ID는 숫자와 영문 조합으로 설정하세요. (한글, 특수문자 사용 금지)</li> </ul>
	<b>공유기 주파수가 2.4 GHz가 아닌가요?</b> <ul style="list-style-type: none"> <li>제품 연결 시 2.4 GHz 네트워크만 지원합니다. 무선 공유기를 2.4 GHz로 설정한 후 연결하세요. 공유기 주파수 확인하려면 통신사 또는 공유기 제조사를 통해 확인하세요.</li> </ul>
	<b>가전제품과 공유기가 멀리 떨어져 있습니다.</b> <ul style="list-style-type: none"> <li>가전제품과 공유기 사이 거리가 먼 경우 신호가 약해 접속이 원활하지 않을 수 있습니다. 공유기 위치를 이동하여 제품과 가까운 거리를 유지하세요.</li> </ul>

## 제품 보증서 보기

### 제품 보증서

#### 제품 보증 기간

- 고객에게는 제품 사용 중 발생한 고장에 대하여 1년 동안 무상 서비스를 받을 수 있는 소중한 권리가 있습니다.  
본 제품은 대한민국에서만 품질 보증 기간 내 무상 서비스가 가능합니다.

모델명:	품질 보증 기간 : 1년 부품 보유 기간 : 7년 (제조 일자를 기준으로 기산합니다.)
구입일:	듀얼 인버터 컴프레서(압축기)/모터 품질 보증 기간 : 10년 - 무상보증 부품의 범위 : 컴프레서(압축기), 드럼의 구동 모터, 팬의 구동 모터의 구성품이나 해당 기능 구현을 위해 필수적인 부품에 한정함 - 무상보증 부품 컴프레서(압축기), 드럼의 구동 모터, 팬의 구동 모터의 보유기간 : 10년 (제조일자 기준) - 제품 품질보증기간 경과 후, 10년 무상보증 부품을 보유하고 있지 않아 수리가 불가능한 경우, 해당 부품은 구입가 100%로 환급되며 제품은 정액 감가상각한 잔여금액에 구입가의 5~10%를 가산하여 환급함. (감가상각 방법 및 가산금은 구입시점의 소비자분쟁해결기준에 따라 변경될 수 있음)

수리를 의뢰할 때는 구입일자가 기재된 본 보증서를 제시해야 충분한 서비스를 받을 수 있으므로 잘 보관하세요.

- 본 제품에 대한 품질 보증은 보증서에 기재된 내용으로 보증 혜택을 받습니다.
- 품질 보증 기간은 구입일로부터 산정되므로 구입 일자를 기재 받으시기 바랍니다. (구입 일자 확인이 안 될 경우 제조 연월일 또는 수입 통관 일자를 기준으로 3개월이 지난 날로부터 품질 보증 기간을 적용합니다.)
- 가정용 제품을 영업을 위한 목적 또는 수단으로 사용하거나 비정상적인 환경에서 사용할 경우에는 품질 보증 기간을 50% 단축하여 적용합니다.
  - 품질 보증 기간을 50% 단축하여 적용하는 경우 : 영업 용도, 산업 용도, 상업 용도, 연구/실험 용도 등으로 가정용 외에 사용하는 경우
- 이 보증서는 재발행되지 않습니다.
- 별도 계약에 의한 공급(조달, HOST, 단일용품 등)일 경우에는 주계약에 따라 보증 내용을 적용합니다.

**LG전자(주)**

# 소비자 분쟁 해결 기준

## 기준 안내

	소비자 피해 유형	보상 내역	
		보증 기간 이내	보증 기간 경과 후
정상적인 사용 상태에서 자연 발생한 성능상, 기능상 고장	구입 10일 이내에 중요한 수리를 요하는 경우	제품 교환 또는 구입가 환불	유상 수리
	구입 1개월 이내에 중요 부품에 수리를 요하는 경우	제품 교환 또는 구입가 환불	
	교환된 제품이 1개월 이내에 중요한 수리를 요하는 경우	구입가 환불	
	교환 불가능한 경우		
	하자가 발생한 경우	무상 수리	
	동일하자에 대하여 수리했으나 고장이 재발한 경우 (3회째)	제품 교환 또는 구입가 환불	정액 감가상각 금액에 구입가 10% 가산하여 환불
	여러 부위의 고장으로 총 4회 수리 받았으나 고장이 재발한 경우 (5회째)		
	수리가 불가능한 경우		
	수리용 부품을 보유하고 있지 않아 수리가 불가능한 경우		정액 감가상각 금액에 10%를 가산하여 환불
	소비자가 수리 의뢰한 제품을 사업자가 분실한 경우 또는 1개월 이상 미 인도 시		
제품 구입 후 운송이나 설치 중에 피해가 발생한 경우	제품 교환	-	
소비자의 고의, 과실에 의한 성능, 기능상 고장	수리가 가능한 경우	유상 수리	유상 수리
	수리가 불가능한 경우	유상 수리에 해당하는 금액 징수 후 제품 교환	-
<ul style="list-style-type: none"> <li>• 천재지변(화재, 염해, 가스, 지진, 풍수해 등)에 의해 고장이 발생한 경우</li> <li>• 사용전원의 이상 및 접속기기의 불량으로 인하여 고장이 발생한 경우</li> <li>• LG전자 서비스 센터 또는 인가된 서비스 지정점이 아닌 곳에서 수리 또는 개조하여 고장이 발생한 경우</li> <li>• 사용상 정상 마모되는 소모성 부품을 교환하는 경우</li> <li>• 기타 제품 자체의 하자가 아니라 외부 원인으로 고장이 발생한 경우</li> </ul>		유상 수리	유상 수리

- 상기 품질 보증 기간 및 보상 기준은 공정거래위원회 고시 소비자분쟁 해결기준에 의거합니다.
- 명시되지 않은 사항은 소비자분쟁 해결기준에 따릅니다.
- 제품 고장이 아닌 경우 서비스 비용이 부과될 수 있으므로 반드시 사용설명서를 읽어주세요.
- 수리 시 교체하는 부품은 기존 부품과 다른 원산지나 제조사의 부품이 적용될 수 있고, 새로운 부품이 아닐 수도 있으나 정상적으로 작동되며 기능상으로 동등한 부품이 사용됩니다. 제품에 사용되는 부품 중 일부는 제조한 국가와는 다른 국가에서 생산된 제품이 사용될 수 있습니다.

## 고객이 비용을 내야 하는 유상 서비스에 대한 책임

### 유상 서비스 책임 안내

LG전자에 서비스를 신청할 때 아래와 같은 경우에는 품질 보증 기간이라도 소비자가 따로 비용을 내야 합니다.

#### 1) 제품의 문제가 아닌 경우

- 전원 콘센트가 불량인 경우, 전원 플러그를 연결하지 않은 경우, 하수구의 막힘 등과 같이 제품 자체의 하자가 아닌 외부 원인으로 인한 경우
- 고객이 직접 수도꼭지를 잠그거나 단수가 되어 급수가 안 된 경우
- 제품 기능 사용 설명 또는 분해 없이 간단히 조정만 하는 경우
- 전원 차단기가 내려감으로 서비스를 요청하였으나, 제품에 이상이 없는 경우
- 사용상 정상 마모되는 소모성 부품을 교환하는 경우
- 사용 전원의 이상 또는 Wi-Fi 접속기기의 불량으로 인하여 고장이 발생한 경우
- 배수 호스가 꼬이거나 막혀 배수가 되지 않거나 배수통을 비우지 않아 **배수통비움 / 물 버림 / 배수 점검 안내** 알림이 점등 또는 표시된 경우
- 필터를 청소하지 않아 필터가 막히거나 **필터청소** 알림이 점등 또는 표시된 경우
- 필터 없이 사용하여 의류가 내부로 들어갈 경우

#### 2) 고객의 기타 과실에 의해 고장이 발생한 경우

- 제품 내부에 동전, 핀, 필기구, 메모리 와이어 등과 같은 금속류 이물질이 들어가 고장이 발생한 경우
- 제품을 떨어뜨리는 등 충격으로 인한 제품 파손 또는 기능상 고장이 발생한 경우
- 고객의 부주의 또는 시너(신나), 벤젠 등과 같은 유기 용제에 의해 제품 외관이 손상되거나 변형된 경우
- LG전자 정품이 아닌 부품을 사용하여 제품 고장이 발생한 경우 (LG전자 정품은 LG전자 서비스 센터에서 구입)
- 고객이 제품을 임의 분해하여 부속품이 분실 또는 파손된 경우
- LG전자 제품 설명서 내에 ‘안전을 위해 주의하기’를 지키지 않아 고장이 발생한 경우 (‘안전을 위해 주의하기’를 잘 지키면 제품을 오래 사용할 수 있습니다.)
- LG전자 서비스 센터의 수리기사가 아닌 사람이 제품을 수리 또는 개조하여 고장이 발생한 경우
- 건조 목적 이외의 용도로 사용하여 고장이 발생한 경우 (예: 농축산물 껍질 제거, 음식물 말림 등)
- 자사 제품으로 서비스를 요청하였으나, 타사 제품 또는 타제품 불량으로 서비스가 접수된 경우
- 진열 제품 구입 시 외관의 불량을 충분히 인지하지 못하고 구입 후 서비스를 요청한 경우
- 멀티탭 사용으로 제품 고장이 발생한 경우
- 고객의 기타 과실에 의하여 고장이 발생한 경우

#### 3) 이전설치 및 재설치 한 경우

- 초기 제품 설치 후 제품의 위치를 바꾸거나, 이사 후 재설치한 경우

#### 4) 천재지변, 동결에 의해 고장이 발생한 경우

- 낙뢰, 화재, 풍수해, 염해, 가스, 지진 등과 같은 천재지변에 의해 고장이 발생한 경우
- 겨울철 동결 상태와 같이 제품 자체 하자가 아닌 외부 원인으로 인한 경우

**궁금한 내용은 LG전자 서비스 센터(1544-7777)로 문의하세요.**

**제안하고 싶은 내용이나 불만 사항을 접수할 때는 고객 상담실(080-023-7777)로 문의하세요.**

## 부록

### 에너지 효율 등급

#### 제품 에너지 효율 등급 안내

에너지 효율 등급은 에너지 이용 합리화 법에 따른 효율 관리 기자재 운용 규정에 의한 시험 방법에 따라 표준 코스에서 표기 용량을 건조했을 때 사용되는 전기 사용량입니다.

실제 건조 시에는 건조물의 종류나 양에 따라 에너지 효율 등급에 표시된 것보다 단위 용량당 전기가 더 많이 사용될 수 있습니다.

### 폐가전제품 처리 절차

#### 신제품을 구입했을 때

LG전자 제품 판매점에서 신제품을 구입한 경우, 신제품 배달 시 기존 제품을 무상으로 처리해 드립니다.

#### 사용하던 제품을 버릴 때

가전제품을 버릴 때는 관할 행정복지센터 또는 폐가전제품 배출예약시스템으로 연락하여 폐기해야 합니다.

(전화번호: 1599-0903, 인터넷주소: <http://www.15990903.or.kr>)

### 오픈소스 정보

#### 오픈소스 안내 정보

본 제품에 탑재된 GPL, LGPL, MPL 및 그 외 소스 코드 공개 의무가 있는 오픈소스 라이선스로 배포된 소스 코드를 얻거나 오픈소스의 라이선스 내용, 저작권 고지 등을 확인하려면 <https://opensource.lge.com>을 방문하세요. 또한 소비자가 [opensource@lge.com](mailto:opensource@lge.com)으로 e-mail을 보내 본 제품에 탑재된 소프트웨어의 오픈 소스 코드를 요청할 경우, LG전자는 매체 비용과 운반비 등 제공에 필요한 최소한의 비용을 받고 저장매체에 담아제공합니다. 이 제안은 본 제품을 판매한 후 3년 동안 이 정보를 받은 모든 사람에게 유효합니다.

## 생활 속 전기안전 캠페인

이 캠페인은 LG전자와 한국전기안전공사가 함께 합니다.

### 우리 집 전기시설 안전사용 요령

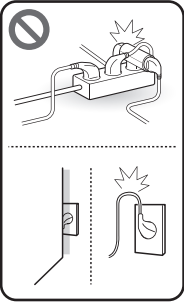
	<p><b>멀티탭, 콘센트 안전하게 사용하기</b></p> <ul style="list-style-type: none"> <li>• 플러그 접촉상태 및 콘센트에 먼지가 있는지 확인합니다.             <ul style="list-style-type: none"> <li>- 플러그가 느슨하게 접속되면 먼지 등 인화성 물질이 불꽃을 일으킬 수 있습니다.</li> </ul> </li> <li>• 멀티탭을 문어발식으로 연결하여 사용하지 않습니다.</li> <li>• 전기사용량이 많은 전열기, 에어컨, 인덕션 등은 한 콘센트에 하나만 사용합니다.</li> <li>• 멀티탭, 콘센트, 플러그의 변색 또는 변형 여부를 확인합니다.</li> <li>• 욕실에서는 방수커버가 있는 콘센트를 사용합니다.</li> </ul>
	<p><b>가전제품 안전하게 사용하기</b></p> <ul style="list-style-type: none"> <li>• 가전제품에 묻어있거나 제품 주변의 먼지를 주기적으로 제거합니다.</li> <li>• 전원선은 가구 등에 눌리지 않게 사용합니다.</li> <li>• 인증마크가 표시된 가전제품을 사용합니다.</li> <li>• 권장 사용기간이 지난 노후된 가전제품은 전문가에게 점검을 받습니다.</li> </ul>
	<p><b>분전함(차단기) 안전하게 관리하기</b></p> <ul style="list-style-type: none"> <li>• 분전함 앞을 가구, 가전, 생활용품 등으로 가리지 않습니다.</li> <li>• 분전함 내에 물건 등을 넣지 않습니다.</li> <li>• 분전함 커버를 임의적으로 탈착하지 않습니다.</li> </ul>
 <p>1588-7500</p>	<p><b>비상시 전기 전문가에게 도움 요청하기</b></p> <ul style="list-style-type: none"> <li>• 전기시설은 자가 점검 시, 감전의 우려가 있으니 절대 스스로 점검하지 않습니다.</li> <li>• 차단기가 내려가거나 전선 타는 냄새, 소음 등 비상시에는 반드시 전기 전문가에게 도움을 요청합니다.</li> </ul>

### 우리 집 전기안전을 위한 기본 수칙(동영상)

주방용 가전제품 편	<a href="https://www.youtube.com/watch?v=cfL17N84huE&amp;t=2s">https://www.youtube.com/watch?v=cfL17N84huE&amp;t=2s</a>	
생활용 가전제품 편	<a href="https://www.youtube.com/watch?v=M77ShAt_yGY&amp;t=2s">https://www.youtube.com/watch?v=M77ShAt_yGY&amp;t=2s</a>	
계절용 가전제품 편	<a href="https://www.youtube.com/watch?v=x6seDQ9vsHs&amp;t=2s">https://www.youtube.com/watch?v=x6seDQ9vsHs&amp;t=2s</a>	QR을 통해 KESCO를 만나보세요.

메모



이 제품은 대한민국 전용입니다. 전압, 주파수, 전원이 다른 해외에서는 사용할 수 없습니다.

### LG전자 서비스 센터 대표 전화번호

사용불편 및 고장접수는 (전국 어디서나)

**1544-7777**

#### 전화를 하기 전

제품 모델명과 고장 상태, 전화번호, 주소를 정확히 알고 있으면 더욱 빠르게 서비스를 받을 수 있습니다.

#### 전화가 연결되었을 때

ARS 안내에 따라 제품의 상태를 정확하게 선택하면 전문 상담원에게 최고의 서비스를 받을 수 있습니다.

제안하고 싶은 내용이나 불만 사항을 접수할 때는 고객 상담실(080-023-7777)로 문의하세요.

### 편리한 제품 사용을 위한 안내

[www.lge.com](http://www.lge.com)

제품 사용 시 불편사항을 자가 진단을 통해 원인 파악과 해결이 가능하며, 고객센터와 통화 없이 직접 서비스를 접수할 수 있습니다.

앱 다운로드로 편리하게 LG전자의 혜택을 누리보세요. 아래 QR을 스캔하시면 쉽게 다운로드할 수 있습니다.



고객을 위해 우수한 품질의 서비스를 제공하는  
기업에게 사단법인 한국서비스진흥협회에서  
서비스 품질을 인증하는 마크로 LG전자는 서비스  
품질 우수기업입니다.