



Norėdami peržiūrėti vadovą,  
nuskaitykite QR kodą.



# NAUDOTOJO VADOVAS

# SKALBIMO MAŠINA

---



Prieš pradėdami montavimo darbus, atidžiai perskaitykite šias instrukcijas. Tai padės supaprastinti montavimą ir užtikrinti, kad gaminys yra tinkamai ir saugiai įrengtas. Sumontavę laikykite šias instrukcijas netoli gaminio ateičiai.

**LIETUVIŲ**

F2WR709S\*\* / F2WR708S\*\*



MFL72000564  
Rev.02\_070325

[www.lg.com](http://www.lg.com)

Autorių teisės © 2023-2025 „LG Electronics“. Visos teisės saugomos

# TURINYS

Šiame vadove gali būti nuotraukų arba turinio, nesuderinamo su jūsų įsigytu modeliu.

Šį vadovą gali pakoreguoti gamintojas.

## NURODYMAI DĖL SAUGOS

PRIEŠ NAUDODAMI PERSKAITYKITE VISAS INSTRUKCIJAS .....	3
ĮSPĖJIMAS .....	3

## RŪPINAMĖS APLINKA

Patarimai dėl aplinkosaugos ir energijos tauso jimo .....	8
---	---

## MONTAVIMAS

Dalys ir specifikacijos .....	10
Reikalavimai montavimo vietai .....	13
Prietaiso išpakavimas .....	14
Prietaiso išlygiavimas .....	15
Vandens tiekimo žarnos prijungimas .....	17
Išleidimo žarnos montavimas .....	18

## NAUDOJIMAS

Naudojimo apžvalga .....	20
Valdymo skydelis .....	22
Skalbinių paruošimas .....	25
Skalbiklio ir minkštiklio pridėjimas .....	26
Programų lentelė .....	28
Papildomi nustatymai ir funkcijos .....	34

## IŠMANIOSIOS FUNKCIJOS

„LG ThinQ“ programa .....	37
„Smart Diagnosis“ .....	40

## PRIEŽIŪRA

Valymas po kiekvieno skalbimo .....	42
Periodiškas prietaiso valymas .....	42

## TRIKČIŲ ŠALINIMAS

Prieš skambinant į priežiūros centrą .....	46
--	----

# NURODYMAI DĖL SAUGOS

## PRIEŠ NAUDODAMI PERSKAITYKITE VISAS INSTRUKCIJAS

Šios saugos gairės turi užkirsti kelią nenumatytam pavojui ar žalai, jei produktas eksploatuojamas nesaugiai arba netinkamai.

Gairės yra išskirtos į „ĮSPĖJIMAS“ ir „ATSARGIAI“, kaip nurodyta toliau.

### Saugos pranešimai



Šis simbolis yra rodomas atitinkamais atvejais ir atliekant tam tikrus veiksmus, kurie gali sukelti pavojų. Siekdami išvengti pavojaus, atidžiai perskaitykite dalį, kur nurodytas šis simbolis, ir laikykitės nurodymų.



#### ĮSPĖJIMAS

Rodo, kad nesilaikant instrukcijų, galima rimtai arba mirtinai susižeisti.



#### ATSARGIAI

Rodo, kad nesilaikant instrukcijų, galima lengvai susižeisti arba sugadinti produktą.

## ĮSPĖJIMAS

### ⚠ ĮSPĖJIMAS

Norėdami sumažinti gaisro, elektros smūgio arba kitų asmenų sužalojimo pavojų gaminio naudojimo metu, turite laikytis pagrindinių atsargumo priemonių, įskaitant šias:

### Techninis saugumas

- Vyresni nei 8 metų vaikai ir asmenys, kurių fiziniai, jutimo arba protiniai gebėjimai riboti arba kuriems trūksta patirties ir žinių, šį prietaisą gali naudoti tik tuomet, jei jie prižiūrimi arba jiems buvo suteikti nurodymai, kaip saugiai naudoti prietaisą, ir jei jie supranta su prietaiso naudojimu susijusius pavojus. Neleiskite vaikams žaisti

su šiuo prietaisu. Neleiskite vaikams valyti ir tvarkyti šio prietaiso be priežiūros.

- Jaunesni nei 3 metų vaikai privalo būti atokiau nuo prietaiso, nebent jie yra nuolatos prižiūrimi.
- Jei maitinimo laidas pažeistas, norint išvengti susižalojimo, sugedusį laidą pakeisti turi gamintojas, jo aptarnavimo atstovas ar panašią kvalifikaciją turintis asmuo.
- Vėdinimo angų negalima užblokuoti kilimais.
- Šis prietaisas skirtas naudoti tik buityje.
- Prietaise naudokite naują žarną arba žarnų rinkinius. Pakartotinis senų žarnų naudojimas gali sukelti vandens nuotėkį, kuris apgadinys nuosavybę.
- Vandens slėgis turi būti tarp 50 kPa ir 800 kPa.

## Didžiausia talpa

Didžiausia kai kurių ciklų skalbimo sausiems drabužiams talpa iki:

F2WR709S**	F2WR708S**
9 kg	8 kg

Rekomenduojama didžiausia talpa kiekvienai skalbimo programai gali skirtis. Norėdami užtikrinti geriausius skalbimo rezultatus, peržiūrėkite **Programų lentelę** skyriuje **NAUDOJIMAS** ir sužinokite daugiau.

## Montavimas

- Šį prietaisą transportuoti turėtų tik du arba daugiau asmenų, jį reikėtų tvirtai laikyti.
- Nemontuokite prietaiso drėgnoje ir dulkėtoje vietoje. Nemontuokite ir nesandėliuokite prietaiso lauke arba bet kokiaje vietoje, kur veikia oro sąlygos, pvz., tiesioginiai saulės spinduliai, vėjas, lietus arba žemesnės nei 0 laipsnių temperatūros.
- Įsitikinkite, kad maitinimo kištukas yra visiškai įkištas į lizdą.
- Nejunkite prietaiso į sudėtinius elektros lizdus, maitinimo blokus ar prailginimo laidą.

- Nedarykite jokių su prietaisu tiekiamo maitinimo kištuko keitimų. Jei jis netinka lizdui, kvieskite kvalifikuotą elektriką, kuris sumontuos tinkamą maitinimo lizdą.
- Šis prietaisas yra su maitinimo laidu ir įrangos įžeminimo laidininku (įžeminimo kaiščiu) bei įžemintu maitinimo kištuku. Maitinimo kištukas turi būti įjungtas į atitinkamą lizdą, kuris sumontuotas ir įžemintas laikantis visų vietinių normatyvų ir potvarkių.
- Netinkamas įrangos-įžeminimo laidininko prijungimas gali sukelti elektros smūgio pavojų. Pasikonsultuokite su kvalifikuotu elektriku arba techninę priežiūrą teikiančiu personalu, jeigu kyla abejonių, ar prietaisas tinkamai įžemintas.

## **Naudojimas**

- Niekada neeksploatuokite prietaiso, jeigu jis yra sugadintas, sugedęs, iš dalies išardytas, jame trūksta arba yra neveikiančių dalių, įskaitant pažeistą laidą arba kištuką.
- Nelieskite prietaiso valdymo skydelio jokiais aštriais daiktais norėdami juo naudotis.
- Nemėginkite atskirti jokių skydelių arba ardyti prietaiso.
- Neremontuokite prietaiso ir nekeiskite jo dalių. Visus remonto ir priežiūros darbus turi atlikti kvalifikuotas priežiūros personalas, nebent kitaip rekomenduojama šiame savininko vadove. Naudokite tik įgaliotos gamyklos dalis.
- Nestumkite durelių stipriai, kai prietaiso durelės yra atidarytos.
- Nedėkite į prietaisą gyvų gyvūnų, pavyzdžiui, naminių gyvūnėlių.
- Neplaukite daiktų, kuriuos etiketėje jų gamintojas nurodė kaip neplaunamus.
- Zonoje po ir aplink prietaisus neturi būti degių medžiagų, pvz., pūkų, popieriaus, skiaučių, chemikalų ir t. t.
- Nepalikite prietaiso durelių atvirų. Vaikai gali pakibti ant durelių arba įšliaužti į prietaiso vidų, sukeldami žalą ar susižalodami.
- Nedėkite, neskalkkite ar nedžiovininkite drabužių, kurie buvo valyti, skalbti, įmerkti ar suteršti degiomis ar sprogiomis medžiagomis (tokiomis kaip vaškas, vaško šalinimo priemonės, dažai, benzinas,

riebalų šalinimo medžiagos, cheminio valymo tirpikliai, žibalas, benzinas, dėmių valikliai, terpentinas, maistinis aliejus, kepimo aliejus, acetonas, alkoholis ir t. t.). Netinkamai naudojantis jomis galite sukelti gaisrą ar sprogimą.

- Nenaudokite ir nelaikykite šalia prietaiso degių ar sprogių medžiagų (eterio, benzeno, alkoholio, chemikalų, suskystintų naftos dujų, degaus purškalo, benzino, skiediklio, naftos, insekticidų, oro gaiviklių, kosmetikos ir kt.).
- Nekiškite rankų į prietaisą, kol jis veikia. Palaukite, kol būgnas visiškai sustos.
- Nelieskite durelių aukštos temperatūros programos metu.
- Jei iš prietaiso teka vanduo ar esama nuotėkio, išjunkite maitinimo kištuką ir kreipkitės į „LG Electronics“ klientų informavimo centrą.
- Išjunkite vandens čiaupus, kad sumažintumėte žarnų ir vožtuvų slėgį bei sumažintumėte nuotėkį, jei jie įtrūktų ar įplyštų. Patikrinkite užpildymo žarnų būklę; jos turėtų būti pakeistos po 5 metų.
- Jei namuose esama dujų (izobutano, propano, gamtinių dujų ir kt.) nuotėkio, nelieskite prietaiso ar maitinimo kištuko ir nedelsdami išvėdinkite patalpą.
- Jei išleidimo žarna ar įvado žarna žiemą užšalo, naudokite ją tik atšildę.
- Laikykite skalbiklius, minkštiklį ir baliklį toliau nuo vaikų.
- Nelieskite maitinimo kištuko arba prietaiso valdiklių šlapiomis rankomis.
- Nelankstykite maitinimo laido pernelyg stipriai ir nedėkite ant jo sunkių daiktų.
- Nelieskite vandens, kuris yra išpilamas iš prietaiso skalbimo metu.
- Patikrinkite, ar išleidimas veikia tinkamai. Jei vanduo išleidžiamas netinkamai, gali būti užlietos grindys.
- Kai oro temperatūra yra aukšta, o vandens – žema, gali susidaryti kondensatas ir dėl to sudrėkti grindys.
- Nuvalykite nešvarumus ar dulkes nuo maitinimo kištuko kontaktų.

## Priežiūra

- Prieš valydami prietaisą, atjunkite jį nuo maitinimo šaltinio. Jei valdikliai nustatyti į IŠJUNGTAŲ arba budėjimo padėtį, prietaisas nuo maitinimo šaltinio nėra atjungiamas.
- Tvirtai įkiškite maitinimo kištuką į elektros lizdą, visiškai pašalinę visą drėgmę ir dulkes.
- Nepurškite vandens į prietaiso vidų arba ant jo nepilkite vandens, kai jį valote.
- Niekada neatjunkite prietaiso, traukdami už maitinimo laido. Visada tvirtai suimkite maitinimo kištuką ir traukite tiesiai iš elektros lizdo.
- Išardyti, taisyti ar modifikuoti prietaisą gali tik kvalifikuoti „LG Electronics“ techninės priežiūros darbuotojai. Jei perkeliate ir montuojate prietaisą kitoje vietoje, susisiekite su „LG Electronics“ klientų informavimo centru.

## Išmetimas

- Prieš išmesdami seną prietaisą, atjunkite jį. Nupjaukite laidą tiesiai už prietaiso, kad jis nebūtų naudojamas ne pagal paskirtį.
- Išmeskite visas įpakavimo medžiagas (pvz., plastikinius maišus ir putplastį) vaikams nepasiekiamoje vietoje. Pakavimo medžiagos gali uždusinti.
- Prieš išmesdami šį prietaisą nukirpkite maitinimo laidą ir išimkite dureles, kad išvengtumėte pavojaus, jog viduje gali įstrigti vaikai ar maži gyvūnai.

## RŪPINAMĖS APLINKA

### Patarimai dėl aplinkosaugos ir energijos tausojimo

#### Energijos ir vandens naudojimas

- Energijos ir vandens naudojimui įtakos gali turėti apkrovos svoris. Norėdami tinkamai pasinaudoti prietaisu, įdėkite didžiausią sausų drabužių kiekį, atsižvelgdami į tam tikrą programą.
- Nustatytais programoms gamintojo numatytas skalbinių kiekis padeda taupyti elektros energiją ir vandenį.
- Efektyviausios programos energijos suvartojimo atžvilgiu yra tos, kurios veikia žemesnėje temperatūroje ir ilgiau.
- Triukšmui ir likusiam drėgmės kiekiui įtakos turi gręžimo greitis: kuo didesnis gręžimo greitis gręžimo fazėje, tuo didesnis triukšmas ir mažesnis likęs drėgmės kiekis.
- Skalbiant mažesnį drabužių kiekį, automatinė apkrovos atpažinimo sistema padės sumažinti naudojamo vandens ir energijos kiekį.
- Naudokite greitojo skalbimo programą mažiems, mažai suteptiems skalbiniams, kad sutaupytumėte energijos ir vandens.
- Šaltame vandenyje skirtas naudoti skalbiklis gali būti toks pat veiksmingas ir esant žemesnei temperatūrai (apie 20 °C). Naudojant 20 °C temperatūros nustatymus, suvartojama mažiau energijos nei naudojant 30 °C ar aukštesnės temperatūros nustatymus.

#### Skalbiklis

- Skalbiklį reikėtų rinktis atsižvelgiant į audinio tipą, spalvą, nešvarumus ir skalbimo temperatūrą. Skalbiklį reikia naudoti pagal gamintojo nurodymus. Naudokite tik tokius skalbiklius, kurie yra skirti būgninio (pakrovimo iš priekio) tipo skalbimo prietaisams.
- Mažesniam drabužių kiekiui skalbti naudokite mažiau skalbiklio.

#### Papildomų parinkčių ir funkcijų pasirinkimas

- Pasirinkite vandens temperatūrą, tinkamą skalbinių tipui. Jei norite geriausių rezultatų, vadovaukitės drabužių audinio priežiūros etikete.



- Išankstinio skalbimo parinktį rekomenduojama naudoti skalbiant ypač nešvarius audinius.

## Pakuotės pašalinimas

- Pakuotė yra skirta apsaugoti prietaisą nuo netikėtų pažeidimų transportavimo metu.
- Sumontavę prietaisą, pakuotės atliekas išmeskite pagal medžiagų rūšių perdirbimo simbolius. Pakuočių atliekas sudėkite į atitinkamus kontenerius, kad būtų galima perdirbti.

## Seno prietaiso utilizavimas



- Išbrauktos šiukšlių dėžės simbolis rodo, kad elektros ir elektronikos įrangos atliekas (EEĮA) reiktų utilizuoti atskirai nuo buitinių atliekų.
- Senoje elektrinėje įrangoje gali būti pavojingų medžiagų, taigi tinkamas seno prietaiso utilizavimas padės apsaugoti nuo galimų neigiamų pasekmių aplinkai ir žmonių sveikatai. Jūsų sename prietaise gali būti dalių, kurias galima panaudoti dar kartą taisant kitą įrangą, ir kitų vertingų medžiagų, kurias galima perdirbti siekiant tausoti ribotus išteklius.
- Savo prietaisą galite nugabenti į parduotuvę, kurioje jį įsigijote, arba kreipkitės į vietos valdžios atliekų tarnybą ir sužinokite, kur yra artimiausia EEĮA surinkimo vieta. Norėdami gauti daugiau informacijos apie savo šalies reikalavimus, apsilankykite [www.lg.com/global/recycling](http://www.lg.com/global/recycling).

# MONTAVIMAS

## Dalys ir specifikacijos

### PASTABA

- Siekiant pagerinti prietaiso kokybę, jo išvaizda ir specifikacijos gali keistis be įspėjimo.

### Vaizdas iš priekio

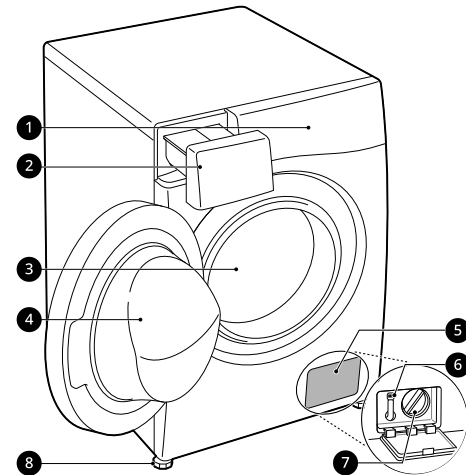

- 1 Valdymo skydelis
- 2 Skalbiuklio dozatoriaus stalčius
- 3 Būgnas
- 4 Durelės
- 5 Dangtelis
- 6 Išleidimo kaištis
- 7 Išleidimo siurblio filtras
- 8 Išlygiavimo kojelė

### Vaizdas iš galo

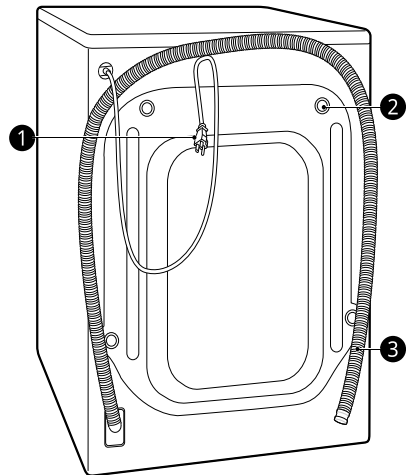

- 1 Maitinimo kištukas
- 2 Transportavimo varžtai
- 3 Išleidimo žarna

## Specifikacijos

Modelis	F2WR709S** / F2WR708S**
Maitinimo šaltinis	220–240 V~, 50 Hz
Produkto svoris	59 kg

### Matmenys (mm)

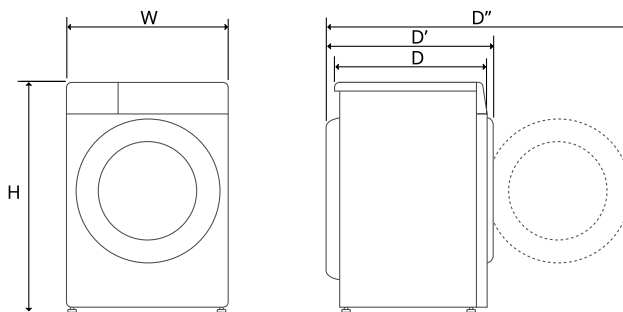

W	600	D	475	D''	1015
H	850	D'	535		

### Priedai

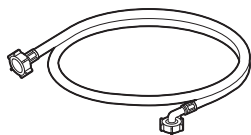

Šalto vandens tiekimo žarna

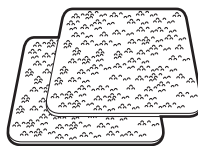

Neslystantys lapai\*1

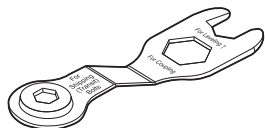

Veržliaraktis

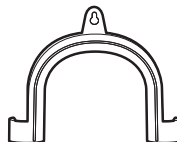

Alkūninis laikiklis išleidimo žarnai tvirtinti



Dangteliai transportavimo varžtų angoms uždengti



Užveržimo dirželis\*1

\*1 Pridedami priedai gali skirtis priklausomai nuo įsigyto modelio.

## Reikalavimai montavimo vietai

Prieš montuodami prietaisą susipažinkite su pateikta informacija ir pasirinkite, kad prietaisas būtų sumontuotas tinkamoje vietoje.

### Montavimo vieta

- Šis prietaisas turi būti montuojamas ant tvirtų grindų, kad būtų kuo mažiau vibracijos gręžimo ciklo metu. Geriausios betoninės grindys, kurių gręžimo ciklo metu vibracija yra daug mažesnė nei medinių grindų lentų ar kiliminės dangos paviršiaus.
- Jeigu prietaisą tenka statyti šalia dujinės viryklės arba anglių krosnies, tarp dviejų prietaisų būtina uždėti aliuminio folijos izoliaciją (850x600 mm), nukreiptą į viryklę arba krosnį.
- Montuodami prietaisą užtikrinkite, kad jį gedimo atveju lengvai pasiektų inžinierius.
- Montuodami prietaisą, sureguliuokite visas keturias kojeles, naudodamiesi pridedamu transportinio varžto veržliarakčiu, kad užtikrintumėte prietaiso stabilumą.
- Įsitinkite, kad yra pakankamai vietos visiškai atidaryti prietaiso dureles.
- Norėdami užtikrinti pakankamą vandens įleidimo žarnų laisvumą, išleiskite žarną ir oro srautą, palikite mažiausiai 20 mm laisvą tarpą šonuose ir 100 mm atstumu nuo prietaiso. Būtinai palikite sienas, duris ar grindis, kurie gali padidinti reikiamą tarpą.

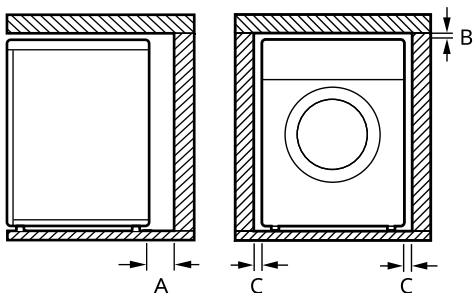

Index	Tarpas (mm)
A	100

Index	Tarpas (mm)
B	5
C	20

### ⚠ IŠPĖJIMAS

- Šis prietaisas turi būti naudojamas tik buitiniams tikslams ir neturėtų būti naudojamas mobiliems taikymams.

### Medinės grindys (pakabinamos grindys)

Montuodami prietaisą ant medinių grindų, naudokite guminius gaubtelius, kad sumažintumėte per didelę vibraciją ir disbalansą. Medinės arba pakabinamos grindų dangos gali sukelti didelę vibraciją, disbalansą, klaidų ir gedimų.

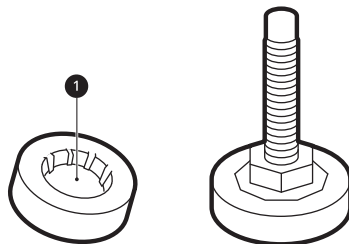

- Siekiant sumažinti vibraciją, rekomenduojame po kiekviena prietaiso kojele padėti maždaug 15 mm storio guminius gaubtelius ① ir varžtais pritvirtinti bent prie dviejų grindų sijų.
- Jei įmanoma, statykite prietaisą viename iš kambario kampų, kur grindys yra stabilesnės.
- Guminius gaubtelius pritvirtinkite, kad sumažintumėte vibraciją.

### ⚠ ATSARGIAI

- Jei prietaisas montuojamas ant nestabilių grindų (pvz., medinių grindų), garantija netaikoma gedimams ir sąnaudoms dėl montavimo ant nestabilių grindų.

### PASTABA

- Guminius gaubtelius (dalis Nr. **4620ER4002B**) galite įsigyti „LG“ techninės priežiūros centre.

### Ventiliacija

- Įsitinkite, kad oro cirkuliacijai prietaiso zonoje netrukdo kilimai, kilimėliai ir kt.

### Aplinkos temperatūra

- Nestatykite prietaiso patalpose, kuriose įmanoma užšalimo temperatūra. Užšalusios žarnos gali sprogti dėl slėgio. Elektroninio valdymo bloko patikimumą gali sumažinti žemesnė nei užšalimo riba temperatūra.
- Jei prietaisas pristatomas žiemą, o temperatūra yra žemiau užšalimo ribos, prieš įjungdami prietaisą, leiskite jam keletą valandų pabūti kambario temperatūroje.

### Elektros jungtys

- Nenaudokite ilginimo laido arba dvigubo adapterio.
- Panaudoję būtinai atjunkite prietaisą ir išjunkite vandens tiekimą.
- Prijunkite prietaisą prie įžeminto elektros lizdo pagal galiojančius instaliacijos nuostatus.
- Prietaisas turi būti pastatomas taip, kad kištukas būtų lengvai pasiekiamas.
- Maitinimo lizdas privalo būti ne daugiau nei 1 metro atstumu nuo bet kurios prietaiso pusės.

### ⚠ ĮSPĖJIMAS

- Prietaiso remontą atlikti tik kvalifikuoti specialistai. Jei remonto darbus atlieka nepatyręs asmenys, galima susižeisti arba gali įvykti gedimas. Kreipkitės į vietinį įgaliotą „LG“ remontotoją.
- Maitinimo kištukas turi būti jungiamas į atitinkamą lizdą, kuris turi būti sumontuotas ir

įžemintas laikantis visų vietinių normatyvų ir potvarkių.

## Prietaiso išpakavimas

### Prietaiso nukėlimas nuo putplasčio pagrindo

Nuėmę pakuotės ir transportavimo medžiagas, nukelkite prietaisą nuo putplasčio pagrindo.

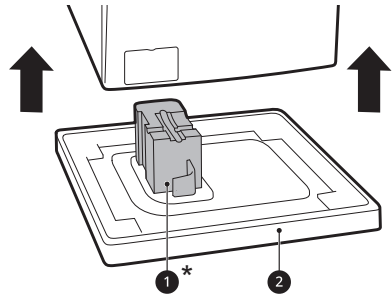

- Įsitinkite, ar būgno atrama **1\*** nusiima kartu su pagrindu ir ar ji nėra prikibusi prie prietaiso apačios.
  - Jeigu būtina paguldyti prietaisą, kad būtų galima pašalinti kartoninį pagrindą **2**, visuomet saugokite prietaiso šoną ir ant šono prietaisą guldykite atsargiai. Neguldykite prietaiso ant priekio arba galo.
- \* Ši savybė gali skirtis priklausomai nuo įsigyto modelio.

### Transportavimo varžtų išėmimas

Norėdami išvengti stiprios prietaiso vibracijos ir gedimo, išimkite transportavimo varžtus ir laikiklius.

- 1 Pradėkite nuo dviejų apatinių transportavimo varžtų **1**, veržliarakčiu (pridedamu) sukdami

prieš laikrodžio rodyklę visiškai atlaisvinkite visus transportavimo varžtus.

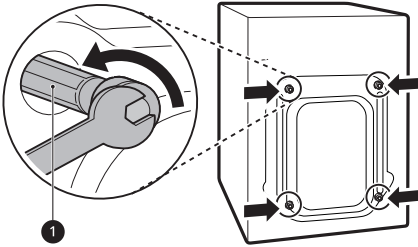

**2** Lengvai judindami į šonus ir traukdami išimkite varžtus.

**3** Uždėkite angų dangtelius.

- Uždėkite angų dangtelius **2**, kurie pridėti priedų pakete arba pritvirtinti prie nugarėlės.

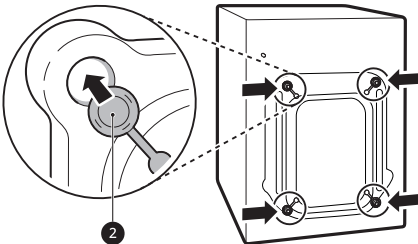

## PASTABA

- Išsaugokite transportavimo varžtus ir laikiklius, jei jų prireiktų ateityje.
- Kad išvengtumėte gedimų, gabenkite šį prietaisą taip:
  - Transportavimo varžtai vėl sumontuojami.
  - Maitinimo laidas pritvirtintas prie prietaiso galo.

## Prietaiso išlygiavimas

### Išlygiavimo patikrinimas

Stumiant žemyn viršutinės plokštės kraštus įstrižai, prietaisas neturėtų judėti aukštyn ir žemyn (patikrinkite abi kryptis).

- Jeigu spaudžiant viršutinę plokštę prietaisas svyruoja įstrižai, iš naujo sureguliuokite kojeles.
- Po montavimo patikrinkite, ar prietaisas yra tinkamai išlygiuotas.

## PASTABA

- Medinės arba pakabinamos grindų dangos gali sukelti didelę vibraciją ir disbalansą. Gali reikėti sutvirtinti medines grindis, kad būtų sustabdytas arba sumažintas per didelis triukšmas ir vibracija.
- Jei grindys nelygios, nedėkite po prietaisu medžio gabalų, kartono ar panašių medžiagų grindims išlyginti.

## Kojelių sureguliuavimas ir išlygiavimas

Montuojant prietaisą jis turi būti išlygiuotas ir stovėti idealiai lygiai. Tinkamai nesulygiavus ir lygiai nepastačius prietaiso, jis gali būti sugadintas arba gali veikti netinkamai.

**1** Jei grindys nelygios, reikiamai pasukite reguliuojamas kojeles.

- Po kojelių neikiškite medžio gabalų ir t. t.

- Įsitinkinkite, kad visos keturios kojelės yra stabilios ir tvirtai stovi ant grindų.

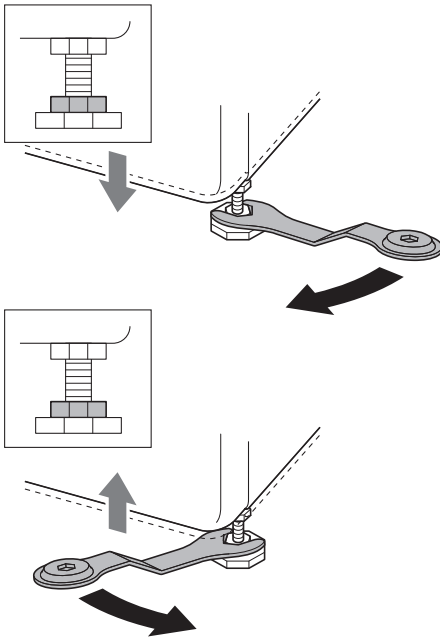

## PASTABA

- Nemontuokite skalbimo mašinos ant grindjuosčių, stovo ar paaukštinto paviršiaus, išskyrus atvejį, kai jie pagaminti „LG Electronics“ ir skirti naudoti su šiuo modeliu.

- 2 Patikrinkite, ar prietaisas visiškai lygus, naudokite gulsčiuką ①.

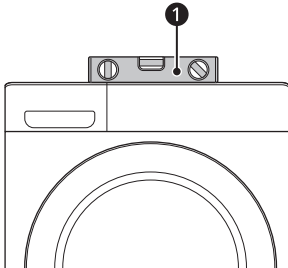

- 3 Užfiksuokite reguliavimo kojelės antveržlėmis ②, sukdami prieš laikrodžio rodyklę priveržkite jas prie prietaiso dugno.

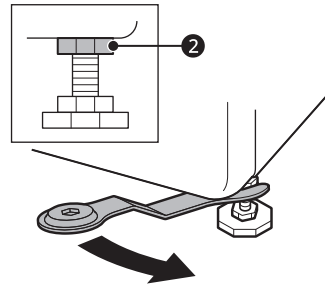

- 4 Patikrinkite, ar visos prietaiso apačioje esančios antveržlės tinkamai priveržtos.

## PASTABA

- Jei prietaisą tinkamai pastatysite ant lygaus paviršiaus, užtikrinsite ilgą, stabilų ir patikimą jo veikimą.
- Prietaisas turi būti pastatytas 100 % horizontalioje padėtyje ant kieto pagrindo ir nejudėti.
- Ji negali „suptis“ kampuose esant apkrovai.
- Neleiskite, kad prietaiso kojelės suslaptų. Priešingu atveju prietaisas gali pradėti vibruoti arba kilti triukšmas.

## Neslystančių lapų naudojimas

Ši procedūra gali skirtis priklausomai nuo įsigyto modelio.

Jei statote prietaisą ant slidaus paviršiaus, dėl per didelės vibracijos jis gali judėti. Jei prietaiso nepastatysite ant lygaus paviršiaus, dėl triukšmo ir vibracijos jis gali sugesti. Tokiu atveju po lygiavimo kojelėmis padėkite neslystančius lapus ir sulygiuokite.

- 1 Prieš tvirtindami neslystančius lapus, nuvalykite grindis.
  - Šalindami ir valydami pašalinius objektus bei drėgmę, naudokite sausą šluostę. Jei



drėgmės lieka, neslystantys lapai gali slidinėti.

**2** Pastatykite prietaisą ant lygaus paviršiaus patalpoje, kur jis bus naudojamas.

**3** Neslystančius lapus ant grindų padėkite lipniaja puse **1** žemyn.

- Efektyviausia neslystančius lapus pakišti po priekinėmis kojėlėmis. Jeigu lapus po priekinėmis prietaiso kojėlėmis pakišti sudėtinga, pakiškite juos po galinėmis kojėlėmis.

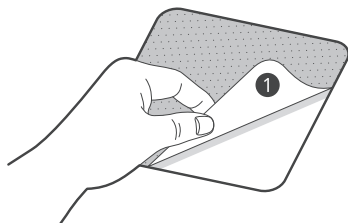

**4** Pastatykite prietaisą ant neslystančių lapų.

- Neslystančių lapų nekljuokite lipniaja puse **1** prie prietaiso kojelių.

## PASTABA

- Papildomų neslystančių lapų galima įsigyti „LG Electronics“ techninės priežiūros centre.

## Vandens tiekimo žarnos prijungimas

### Pastaba dėl prijungimo

- Vandens slėgis privalo būti tarp **50 kPa** ir **800 kPa** (0,5–8,0 kgf/cm<sup>2</sup>). Jeigu vandens slėgis viršija **800 kPa**, reikia sumontuoti slėgio mažinimo įtaisą.
- Periodiškai patikrinkite vandens tiekimo žarnos būklę ir pakeiskite vandens tiekimo žarną, jei reikia.

## PASTABA

- Neperveržkite vandens tiekimo žarnos ir nenaudokite mechaninių įtaisų įleidimo vožtuvams priveržti.
- Norint prijungti prie vandens tiekimo, nereikalinga papildoma atgalinio srauto apsauga.

## Guminių sandariklių tikrinimas

Su vandens įleidimo žarnomis pateikiami du guminiai **1** sandarikliai, skirti apsaugai nuo vandens nuotėkio. Prijungimas prie čiaupų turi būti sandarus.

- Vandens tiekimo žarnai priveržti nenaudokite mechaninių įrankių, tokių kaip spaustuvai. Įsitikinkite, kad vandens tiekimo žarnos lenktasis galas yra prijungtas prie prietaiso.

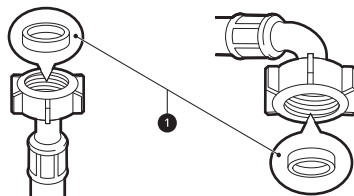

## Žarnos jungimas prie vandens čiaupo

### Priveržiamos žarnos prijungimas prie vandens čiaupo su sriegiu

Prisukite tiekimo žarnos jungtį prie vandens tiekimo čiaupo. Priveržkite ranka, naudodami

minkštą audinį. Nesuveržkite tiekimo žarnos pernelyg stipriai mechaniniu įtaisu.

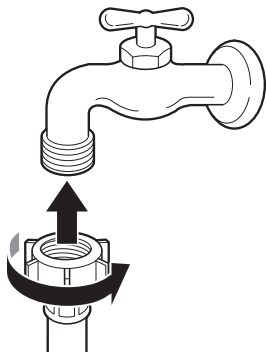

### PASTABA

- Prieš prijungdami vandens įleidimo žarną prie vandens čiaupo, atsukite vandens čiaupą, kad iš vandens kanalų būtų pašalintos pašalinės medžiagos (nešvarumai, smėlis, pjuvenos ir t. t.). Leiskite vandeniui nutekėti į kibirą ir patikrinkite vandens temperatūrą.

### Žarnos jungimas prie prietaiso

Prisukite vandens tiekimo žarną prie vandens įleidimo vožtuvo prietaiso galinėje dalyje.

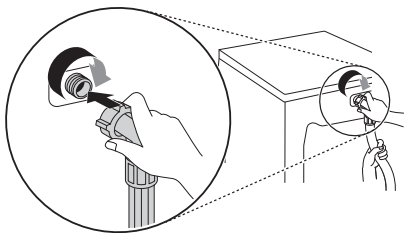

- Nejunkite žarnos prie karšto vandens tiekimo, jei prietaiso modelyje yra tik viena vandens įleidimo sklandė. Junkite tik prie šalto vandens čiaupo.

### PASTABA

- Jei baigus prijungimą iš žarnos laša vanduo, pakartokite tuos pačius veiksmus. Vandens tiekimui naudokite tradicinio tipo čiaupą. Jei tas čiaupas yra keturkampis ar per didelis, prieš

įstatydami čiaupą į adapterį, nuimkite kreipiamąją plokštelę.

- Pasirūpinkite, kad žarna nebūtų sulenkta arba užspausta.

## Išleidimo žarnos montavimas

### Išleidimo žarnos montavimas su alkūniniu laikikliu

Išleidimo žarna neturi būti pakelta aukščiau kaip **100 cm** virš grindų. Prietaise esantis vanduo gali neišbėgti arba bėgti lėtai.

- Tinkamai pritvirtinus išleidimo žarną, grindys bus apsaugotos nuo žalos dėl vandens protėkių.

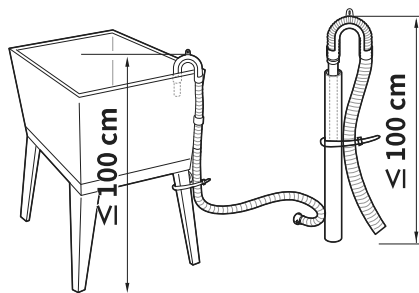
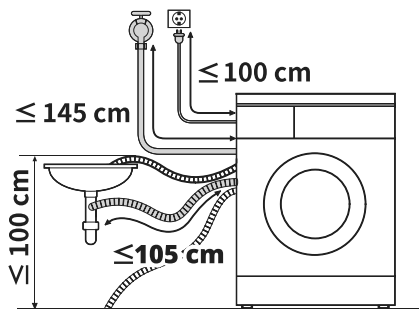

- Jei išleidimo žarna yra per ilga, negrūškite jos atgal į prietaisą. Tai sukels neįprastą triukšmą.

- Išleidimo žarną prie kriauklės saugiai pritvirtinkite virve.

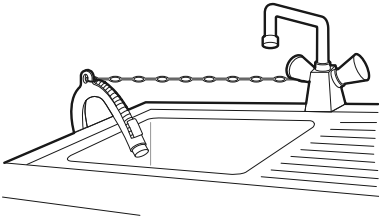

# NAUDOJIMAS

## Naudojimo apžvalga

### Prietaiso naudojimas

Prieš pirmąjį skalbimą pasirinkite **Cotton (Medvilnė)** skalbimo programą ir įpilkite pusę reikiamo skalbiklio kiekio. Įjunkite mašiną be drabužių. Tokiu būdu pašalinsite po gamybos būgne galimai pasilikusius nešvarumus ir vandenį.

**1** Išrūšiuokite drabužius ir įdėkite juos.

- Esant reikalui išrūšiuokite drabužius pagal audinio tipą, sutepimo lygį, spalvą ir dydį. Atidarykite dureles ir sudėkite juos į prietaisą.

### ⚠ ATSAUGIAI

- Prieš uždarydami dureles, įsitikinkite, kad visi drabužiai ir daiktai yra viduje bei nekaba ant guminio durelių sandariklio, kur jie bus uždaryti, uždarius duris. To nepadarę, sugadinsite durelių sandariklį ir drabužius.

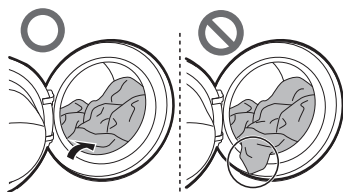

- Išimkite daiktus iš lankstaus durų sandarinimo tarpiklio, kad būtų išvengta drabužių ir durelių tarpinės pažeidimų.

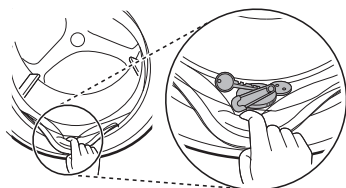

**2** Įdėkite valymo priemonės arba skalbiklio ir minkštiklio.

- Į skalbiklio dozatorių įdėkite reikiamą kiekį skalbiklio. Jei reikia, į atitinkamas dozatoriaus sritis įdėkite baliklio arba audinių minkštiklio.

**3** Įjunkite prietaisą.

- Paspauskite mygtuką **Įjungti**, kad įjungtumėte prietaisą.

**4** Pasirinkite norimą ciklą.

- Paspauskite ciklo mygtuką pakartotinai arba pasukite ciklo pasirinkimo rankenėlę, kol bus pasirinktas norimas ciklas.
- Dabar pasirinkite skalbimo temperatūrą ir gręžimo greitį. Atkreipkite dėmesį į drabužių priežiūros etiketes.

**5** Ciklo pradžia.

- Nuspauskite **Startas/Pauzė** mygtuką, kad pradėtumėte ciklą. Mašinos būgnas trumpai pasisuks be vandens, kad būtų išmatuotas skalbinių svoris. Jeigu **Startas/Pauzė** mygtuko nenuspausite per tam tikrą laiką, mašina išsijungs ir visi nustatymai bus ištrinti.

### PASTABA

- Tokiu atveju durelės neatsidarys, net jei pristabdysite skalbimo programą arba išjungsite skalbyklę.
- Kai skalbyklė pradeda skalbimo programą, o būgno viduje yra vandens, durelės neatsidarys, kad būtų išvengta ištekėjimo, kol skalbyklė visiškai neištuštins vandens.

**6** Ciklo pabaiga.

- Pasibaigus ciklui pasigirs melodija. Nedelsdami išimkite drabužius iš mašinos,

kad šie mažiau susiglamžytų. Išimdami skalbinius patikrinkite aplink durelių tarpinę, ar joje nėra įstrigusių smulkių daiktų.

## Valdymo skydelis

Tikrasis valdymo pultas gali skirtis, atsižvelgiant į modelį.

### Valdymo skydelio savybės

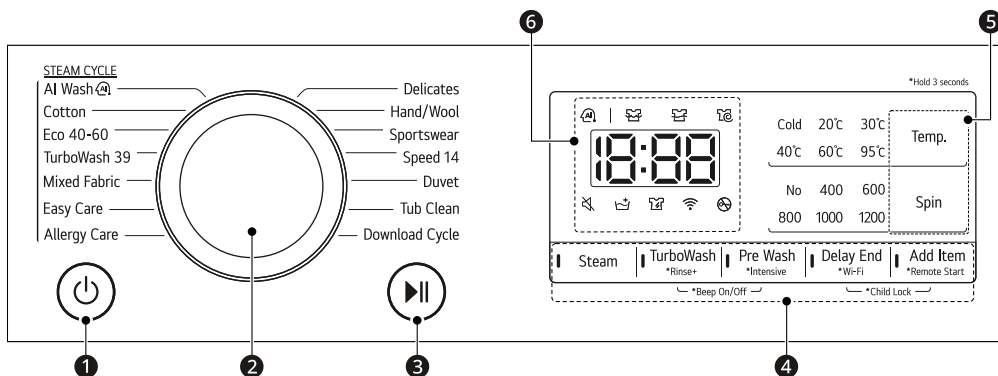



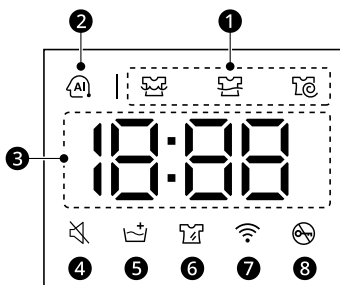

Aprašas	
<b>1</b>	<p><b>Ijungti įjungimo / išjungimo mygtukas</b></p> <ul style="list-style-type: none"> <li>Paspauskite šį mygtuką, kad įjungtumėte arba išjungtumėte skalbimo mašiną.</li> </ul>
<b>2</b>	<p><b>Programos rankenėlė</b></p> <ul style="list-style-type: none"> <li>Programos parenkamos pagal drabužių tipą.</li> <li>Lemputė šviečia nurodyma pasirinktą programą.</li> </ul>
<b>3</b>	<p><b>Startas/Pauzė mygtukas</b></p> <ul style="list-style-type: none"> <li>Šis mygtukas naudojamas skalbimo programai paleisti arba pristabdyti.</li> <li>Jei reikia laikinai sustabdyti skalbimo programą, paspauskite šį mygtuką.</li> </ul>
<b>4</b>	<p><b>Papildomi nustatymai ir funkcijos</b></p> <ul style="list-style-type: none"> <li>Norėdami naudotis papildomomis funkcijomis, nuspauskite ir 3 sekundes palaikykite atitinkamą mygtuką. Ekране užsidegs atitinkamas simbolis.</li> <li>Tai leidžia pasirinkti papildomas programas ir šviečia, kai pasirenkama.</li> </ul> <p><b>Remote Start (Nuotolinis paleidimas)</b> Naudodami <b>LG ThinQ</b> programą, išmaniuoju telefonu galite valdyti programą nuotoliniu būdu.</p> <ul style="list-style-type: none"> <li>Norint naudotis šia funkcija, žr. skirsnį <b>IŠMANIOSIOS FUNKCIJOS</b>.</li> </ul> <p><b>Wi-Fi</b> Paspauskite ir laikykite <b>Delay End (Pabaigos atidėjimas)</b> mygtuką 3 sekundes, kad aktyvintumėte programos prisijungimą prie <b>LG ThinQ</b> programos.</p>

Aprašas	
5	<p><b>Skalbimo programos mygtukų pritaikymas</b></p> <p>Naudokite šiuos mygtukus, norėdami pakoreguoti pasirinktos programos vandens temperatūrą arba gręžimo greičio parametrus.</p> <ul style="list-style-type: none"> <li>• Ekrane rodomi esami parametrai.</li> <li>• Norėdami pasirinkti kitus parametrus, paspauskite tos parinkties mygtuką.</li> </ul>
6	<p><b>Ekranas</b></p> <ul style="list-style-type: none"> <li>• Ekrane rodomi nustatymai, numatomas likęs laikas, parinktyr ir būsenos pranešimai. Kai prietaisas įjungiamas, ekrane užsidegs numatytieji nustatymai.</li> <li>• Kol apkrovos svoris nustatomas automatiškai, ekranas valdymo skydelyje mirksi.</li> </ul>

## Laiko ir būsenos rodymas



Aprašas	
1	<p><b>Programos būsenos indikatoriai</b></p> <ul style="list-style-type: none"> <li>• Veikiant skalbimo programai, mirksi aktyviosios fazės šviesos diodai, o likusių fazių šviesos diodai degs pastoviai. Pasibaigus fazei, šviesos diodai užges. Jei ciklas pristabdytas, aktyvios fazės šviesos diodai nustos mirksėti.</li> </ul>
2	<p><b>AI DD</b></p> <ul style="list-style-type: none"> <li>• <b>AI DD</b> (AI) atlieka atitinkamus būgno sukimosi veiksmus, nustačius apkrovą.</li> <li>• (AI) yra aktyvi pasirinkus ir naudojant programą <b>AI Wash</b>. <ul style="list-style-type: none"> <li>- Jei naudojama per daug skalbiklio, gali formuotis per daug pumuilų ir tai lems prastą <b>AI DD</b> veikimą.</li> </ul> </li> </ul>
3	<p><b>Numatomas likęs laikas</b></p> <ul style="list-style-type: none"> <li>• Pasirinkus skalbimo programą rodomas numatytasis pasirinktos programos laikas, kuris keičiasi atsižvelgiant į pasirinktas parinktis.</li> <li>• Jei ekrane rodoma ---, laikas bus rodomas po to, kai apkrovos jutiklis nustatys apkrovos dydį. Tai normalu.</li> <li>• Rodomas laikas yra tik apytikslis. Šis laikas pagrįstas normaliomis veikimo sąlygomis. Faktiniam laikui gali turėti įtakos keletas išorinių veiksnių (apkrovos svoris, patalpos temperatūra, įtekančio vandens temperatūra ir kt.).</li> </ul>

	Aprašas
4	 užsidega, išjungus pyptelėjimą.
5	 užsidega, įjungus <b>Rinse+ (Skalavimas+)</b> parinktį.
6	 užsidega, įjungus <b>Intensive (Intensyviai)</b> parinktį.
7	 užsidega, kai prietaisas yra prijungtas prie namų „Wi-Fi“ tinklo.
8	 užsidega, paleidus programą ir užrakinus dureles.



## Skalbinių paruošimas

Kad pasiektumėte geriausių skalbimo rezultatų, išrūšiuokite skalbinius, o tada paruoškite juos pagal priežiūros etikečių simbolius.

### Drabužių rūšiavimas

- Sutepimo lygis (didelis, įprastas, lengvas): atskirkite drabužius pagal sutepimo lygį. Jei įmanoma, neskalkbkite stipriai suteptų drabužių su lengvai suteptais drabužiais.
- Spalva (balti, šviesūs, tamsūs skalbiniai): atskirai skalbkite tamsius, dažytus drabužius nuo baltų ir šviesių drabužių. Kartu skalbiant šviesius ir dažytus drabužius, dažai gali sugadinti šviesesnius drabužius.
- Pūkai (pūkų sukėlėjai, surinkėjai): atskirai išskalbkite pūkų sukėlėjus ir surinkėjus. Pūkai nuo pūkų sukėlėjų gali lengvai prikibti prie pūkų surinkėjų.

### Drabužių priežiūros etikečių tikrinimas

Šie simboliai nurodo jūsų drabužio audinio sudėtį ir kaip jį reikia skalbti.

### Ant priežiūros etikečių nurodyti simboliai

Simbolis	Skalbimas / audinio tipas
	<ul style="list-style-type: none"> <li>• Įprastas skalbimas</li> <li>• Medvilnė, mišrūs audiniai</li> </ul>
	<ul style="list-style-type: none"> <li>• Lengva priežiūra</li> <li>• Sintetika, mišrūs audiniai</li> </ul>
	<ul style="list-style-type: none"> <li>• Ypač švelnus skalbimas</li> <li>• Švelnūs</li> </ul>
	<ul style="list-style-type: none"> <li>• Skalbimas tik rankomis</li> <li>• Vilna, šilkas</li> </ul>
	<ul style="list-style-type: none"> <li>• Negalima skalbti</li> </ul>

### PASTABA

- Bendrą informaciją apie skalbimo simbolius tekstilės priežiūros etiketėse rasite "Ginetex" svetainėje ([www.ginetex.ch](http://www.ginetex.ch)).



### Drabužių patikrinimas prieš sudedant į mašiną

- Siekiant tolygiai paskirstyti apkrovą būgno sukimo metu, kraukite didelius ir mažus daiktus kartu.
- Neskalkbkite atskirų daiktų. Dėl to gali atsirasti nesuderinta apkrova. Pridėkite vieną arba du panašius daiktus.
- Patikrinkite visas kišenes ir įsitikinkite, kad jos yra tuščios. Tokie daiktai kaip vinys, plaukų segtukai, degtukai, rašikliai, monetos ir raktai gali sugadinti prietaisą ir drabužius.

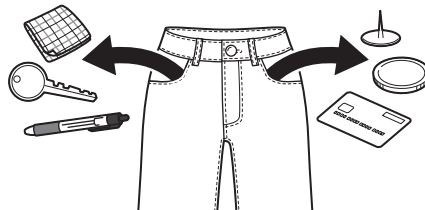

- Skalbdami drabužius su ilgais nusegamais dirželiais, juos suriškite arba naudokite skalbinių tinklėlį.
- Skalbinių tinklėlį naudokite smulkiems daiktams, pvz., rankovėms, kojinėms, pėdkelnėms, apatiniams drabužiams ir puskojinėms, kad jie neįstrigtų tarp būgno ir durelių tarpinės.
- Užpildykite mažiau nei pusę skalbinių tinklėlio talpos ir išskalbkite su kitais drabužiais. Neperpildykite arba neskalkbkite jo atskirai, nes tai gali sukelti būgno disbalansą ir dėl to gali būti parinktas netinkamas gręžimo ciklas.

- Užsekite užtrauktukus, kabliukus ir juosteles bei įsitikinkite, kad šie elementai neužsikabins už kitų drabužių.
- Apdorokite nešvarumus ir dėmes, šepetėliu paskleisdami ant jų nedidelį kiekį vandenyje ištirpinto skalbiklio.

## Skalbiklio ir minkštiklio pridėjimas

### Skalbiklio dozavimas

- Skalbiklį būtina naudoti pagal skalbiklio gamintojo instrukciją ir pasirinkti pagal tipą, spalvą, audinio sutepimo lygį ir skalbimo temperatūrą. Naudokite tik tokius skalbiklius, kurie yra skirti būgninio (pakrovimo iš priekio) tipo skalbimo prietaisams.
- Jei formuojasi per daug pamuilių, sumažinkite skalbiklio kiekį.
- Jei naudojama per daug skalbiklio, gali formuotis per daug pamuilių ir tai lems prastą skalvimą arba didelę variklio apkrovą.
- Jei norite naudoti skystą skalbiklį, laikykitės skalbiklio gamintojo nurodymų.
- Galite supilti skystą skalbiklį tiesiog į pagrindinį skalbimo priemonių stalčių, jei skalbimo ciklą pradėsite iš karto.
- Nenaudokite skysto skalbiklio, jeigu naudojate **Delay End (Pabaigos atidėjimas)** funkciją, arba jeigu pasirinkote **Pre Wash (Papildomas pirminis skalbimas)** parinktį, nes skystis dozuojamas akimirksniu ir gali sukietėti stalčiuje arba būgne.
- Skalbiklio naudojimą gali tekti derinti prie vandens temperatūros, vandens kietumo, apkrovos dydžio ir ištepimo lygio. Siekdami geriausių rezultatų, venkite per didelio skalbiklio kiekio, nes priešingu atveju jis per daug putas.
- Prieš dėdami skalbiklį ir rinkdamiesi vandens temperatūrą, perskaitykite informaciją drabužių etiketėje.
- Naudokite tik konkretaus tipo drabužiams tinkamus skalbiklius:
  - Skystasis skalbiklis dažnai būna skirtas specialiai paskirčiai, pvz., spalvotiems

audiniams, vilnai, švelniems arba tamsiems drabužiams.

- Skalavimo milteliai tinka visų tipų audiniams.
- Kad geriau išskalbtumėte baltus ir šviesius drabužius, skalavimo miltelius naudokite su balikliu.
- Skalbiklis iš dozatoriaus tiekiamas skalavimo ciklo pradžioje.

### PASTABA

- Neleiskite skalbikliui sukietėti. Tai gali nulemti užsikimšimą, prastą skalvimą arba gali atsirasti nemalonus kvapas.
- Visa apkrova: pagal gamintojo rekomendacijas.
- Dalinė apkrova: 1/2 standartinio kiekio.
- Minimali apkrova: 1/3 standartinio kiekio.

## Dozatoriaus naudojimas

Norėdami pridėti ploviklio į dozatorių:

- 1 Atidarykite dozatoriaus stalčių.
- 2 Supilkite skalbiklį ir minkštiklį į atitinkamus skyrius.

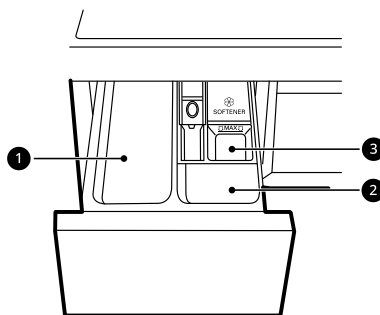

#### 1 Pagrindinis skalbiklio skyrius

- Skalavimo priemonės pagrindiniam skalvimui, vandens minkštinimui, balinimui ir dėmių valymui

#### 2 Išankstinio skalavimo skalbiklio skyrius

#### 3 Skysto audinių minkštiklio skyrius

- 3** Prieš pradėdami ciklą, atsargiai uždarykite ploviklio dozatoriaus stalčių.
- Per stipriai uždarius stalčių, skalbiklis gali persipilti į kitą skyrių arba išsilieti į būgną anksčiau, nei užprogramuota.
  - Būkite atsargūs, kad uždarydami stalčių neprispaustumėte rankos.
  - Normalu, kad ciklo pabaigoje dozatoriaus skyriuose lieka nedidelis kiekis vandens.

## Audinių minkštiklio skyrius

Šiame skyriuje yra skysto audinių minkštiklio, kuris automatiškai išpilamas paskutinio skalavimo ciklo metu. Galima naudoti miltelių pavidalo arba skystą audinių minkštiklį.

- Pripilkite audinių minkštiklio iki maksimalaus lygio žymos. Audinių minkštiklio pripylus virš maksimalaus lygio žymos, jis gali būti dozuojamas per anksti, todėl ant drabužių gali atsirasti dėmių.

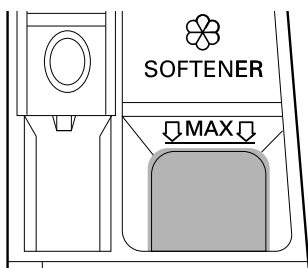

## PASTABA

- Nepilkite audinių minkštiklio tiesiai ant drabužių į skalavimo mašinos būgną, nes tokiu būdu ant drabužių atsiras tamsių dėmių, kurias bus sunku pašalinti.
- Nepalikite audinių minkštiklio dozatoriaus stalčiuje ilgiau kaip 1 dieną. Audinio minkštiklis gali sukietėti. Jei minkštiklis per tirštas, jo gali likti dozatoriuje. Jei konsistencija yra per tiršta, minkštiklį reikia praskiesti, kad jis lengvai tekėtų.
- Skalavimo metu, negalima atidaryti stalčiaus, kai tiekiamas vanduo.
- Draudžiama naudoti tirpiklius (benzeną ir kt.).

## Skalbiklio tablečių pridėjimas

Skalbimo metu galima naudoti ir skalbiklio tabletes.

- 1** Atidarykite dureles ir į būgną prieš sudėdami drabužius įdėkite skalbiklio tabletes.
- 2** Sudėkite drabužius į būgną ir uždarykite dureles.

## PASTABA

- Nedėkite tablečių į dozatorių.

## Vandens minkštiklio pridėjimas

Vietovėse, kur vanduo yra kietas, norint sumažinti skalbiklio sąnaudas galima naudoti vandens minkštiklį, tokį kaip priemonė nuo kalkių.

- Iš pradžių supilkite skalbiklį, o tada vandens minkštiklį. Dozuokite pagal nurodymus ant pakuotės.

## Programų lentelė

### Skalbimo programa

<b>AI Wash</b>		<b>Nuo 40 °C (Cold (Šaltas) iki 60 °C)</b>	<b>Didžiausia apkrova: 3 kg</b>
Aprašas	<p><b>AI Wash</b> atlieka atitinkamus būgno sukimosi veiksmus, nustačius apkrovą.</p> <ul style="list-style-type: none"> <li>Jis švelniai skalbia vandeniu atsparius audinius, o stipriai – vandeniu pralaidžius audinius.</li> </ul> <p><b>PASTABA</b></p> <ul style="list-style-type: none"> <li>Norėdami geriausių skalbimo rezultatų įdėkite sausus drabužius šiai programai.</li> <li>AI jutiklis neaktyvinamas pasirinkus funkciją <b>Steam (Garai)</b>.</li> </ul>		

<b>Cotton (Medvilnė)</b>		<b>Nuo 40 °C (Cold (Šaltas) iki 95 °C)</b>	<b>Didžiausia apkrova: Klasė</b>
Aprašas	Skalbiami įprastai ištepti skalbiniai derinant įvairius būgno judesius.		

<b>Eco 40-60</b>		<b>40 °C (40 °C iki 60 °C)</b>	<b>Didžiausia apkrova: Klasė</b>
Aprašas	Plauna įprastai nešvarius medvilninius drabužius, kurie yra plaunami 40 °C arba 60 °C temperatūroje.		

<b>TurboWash 39</b>		<b>Nuo 40 °C (Cold (Šaltas) iki 60 °C)</b>	<b>Didžiausia apkrova: 4 kg</b>
Aprašas	Kai skalbimo ir skalavimo metu veikia 4 vandens purkštukai, ši skalbimo mašina gali skalbti pusę lengvai nešvarių drabužių maždaug 39 minučių.		

<b>Mixed Fabric (Įvairūs)</b>		<b>Nuo 40 °C (Cold (Šaltas) iki 60 °C)</b>	<b>Didžiausia apkrova: 4 kg</b>
Aprašas	<p>Vienu metu plauna įvairius audinius.</p> <ul style="list-style-type: none"> <li>Naudokite įvairių rūšių audiniams, išskyrus specialius drabužius (šilkinis / švelnius, sportinę aprangą, tamsius drabužius, vilnonius, antklodes / užuolaidas).</li> </ul>		

<b>Easy Care (Lengva priežiūra)</b>		<b>Nuo 40 °C (Cold (Šaltas) iki 60 °C)</b>	<b>Didžiausia apkrova: 4 kg</b>
Aprašas	<p>Tinka drabužiams, kurių išskalbus nereikia lyginti.</p> <ul style="list-style-type: none"> <li>Naudokite poliamidui, akrilui, poliesteriui.</li> </ul>		

<b>Allergy Care (Alergenų naikinimas)</b>		<b>60 °C</b>	<b>Didžiausia apkrova: 4 kg</b>
Aprašas	Padeda sumažinti medžiagų, sukeliančių alerginę reakciją, kiekį, naudojant garo funkciją. <ul style="list-style-type: none"> <li>• Naudokite medvilnei, apatiniams drabužiams, pagalvių užvalkalams, paklodėms, kūdikių drabužiams.</li> </ul>		

<b>Delicates (Jautrus)</b>		<b>Nuo 20 °C (Cold (Šaltas) iki 40 °C)</b>	<b>Didžiausia apkrova: 1,5 kg</b>
Aprašas	Tinka mašina skalbiamiems apatiniams drabužiams, ploniems ir nériniuotiems drabužiams.		

<b>Hand/Wool (Rankomis/Vilna)</b>		<b>Nuo 30 °C (Cold (Šaltas) iki 40 °C)</b>	<b>Didžiausia apkrova: 2 kg</b>
Aprašas	Tinka rankomis ir skalbyklėmis skalbiamiems švelniems drabužiams, tokiems kaip skalbiama vilna, apatinis trikotažas, suknelės ir kt. <ul style="list-style-type: none"> <li>• Naudokite skalbiklį mašina skalbiamai vilnai</li> </ul>		

<b>Sportswear (Sporto apranga)</b>		<b>Nuo 40 °C (Cold (Šaltas) iki 40 °C)</b>	<b>Didžiausia apkrova: 2 kg</b>
Aprašas	Tinka specialiems drabužiams, tokiems kaip sportinė apranga ir lauko drabužiai. <ul style="list-style-type: none"> <li>• Naudokite vandenį atstumiantį audinio laminatą, skirtą drabužiams.</li> </ul>		

<b>Speed 14 (Greitas 14)</b>		<b>20 °C (20 °C iki 40 °C)</b>	<b>Didžiausia apkrova: 2 kg</b>
Aprašas	Išskalbia nedidelį kiekį nestipriai suteptų drabužių per maždaug 14 minučių.		

<b>Duvet (Patalynė)</b>		<b>Cold (Šaltas) (Cold (Šaltas) iki 40 °C)</b>	<b>Didžiausia apkrova 2,5 kg (1 antklodė)</b>
Aprašas	Tinka didesniems skalbiniams, tokiems kaip lovos užklotai, pagalvės, sofų užklotai ir t. t. skalbti.		

<b>Tub Clean (Būgno valymas)</b>		-	-
Aprašas	Ši funkcija padeda išvalyti prietaiso vidų.		

<b>Download Cycle (Atsisiųsti ciklą)</b>		-	-
Aprašas	Ši programa suteikia galimybę naudojantis išmanioju telefonu atsisiųsti prietaisui skirtą naują ir specialią skalbimo programą. Numatytoji programa yra <b>Rinse+Spin (Skalavimas+Grėžimas)</b> .		

**PASTABA**

- Pasirinkite reikiamą vandens temperatūrą pasirinktoje skalbimo programoje. Skalbdami laikykitės drabužių gamintojo priežiūros etiketėje arba instrukcijoje nurodytos informacijos, kad nebūtų sugadinti drabužiai.
- Pasirinkite pageidaujamos programoms tinkamą skalbimo temperatūrą ir gręžimo greitį.
- Faktinė vandens temperatūra gali skirtis nuo deklaruojamos ciklo temperatūros.
- Rekomenduojama naudoti neutralų skalbiklį.

**Papildomi nustatymai****PASTABA**

- **Rinse+ (Skalavimas+)**, **Delay End (Pabaigos atidėjimas)** ir **Add Item (Įdėti po skalbimo pradžios)** parinkty gali būti pasirinktos kiekvienai skalbimo programai šioje lentelėje.

Programa	Steam (Garai)	TurboWash	Pre Wash (Papildomas pirminis skalbimas)	Intensive (Intensyviai)
AI Wash	●			
Cotton (Medvilnė)	●	●	●	●
Eco 40-60	●	●	●	●
TurboWash 39	●	●*1	●	
Mixed Fabric (Įvairūs)	●	●	●	●
Easy Care (Lengva priežiūra)	●	●	●	●
Allergy Care (Alergenų naikinimas)	●*1			●
Delicates (Jautrus)		●		●
Hand/Wool (Rankomis/ Vilna)				●

Programa	Steam (Garai)	TurboWash	Pre Wash (Papildomas pirminis skalbimas)	Intensive (Intensyviai)
Sportswear (Sporto apranga)		●		●
Speed 14 (Greitas 14)		●*1		
Duvet (Patalynė)		●		●

\*1 Ši parinktis automatiškai įtraukiama į programą ir negali būti ištrinta.

## Pasirenkamas gręžimo greitis

Programa	Gręžimo greitis	
	Numatytasis nustatymas	Galimas nustatymas
AI Wash	1200 aps./min.	Visi
Cotton (Medvilnė)	1200 aps./min.	Visi
Eco 40-60	1200 aps./min.	Visi
TurboWash 39	1200 aps./min.	Nuo 400 Iki 1200 aps./min.
Mixed Fabric (Įvairūs)	1000 aps./min.	Visi
Easy Care (Lengva priežiūra)	1200 aps./min.	Visi
Allergy Care (Alergenų naikinimas)	1200 aps./min.	Visi
Delicates (Jautrus)	800 aps./min.	Iki 800 aps./min.
Hand/Wool (Rankomis/Vilna)	800 aps./min.	Iki 800 aps./min.
Sportswear (Sporto apranga)	800 aps./min.	Iki 800 aps./min.
Speed 14 (Greitas 14)	400 aps./min.	Visi
Duvet (Patalynė)	1000 aps./min.	Iki 1000 aps./min.

### PASTABA

- Faktinis maksimalus gręžimo greitis gali skirtis priklausomai nuo apkrovos sąlygų. Pirmiau nurodyti dydžiai yra apvalinami iki artimiausios šimtosios dalies.

## Sąnaudų duomenys

### Vienetų aprašas

**kg:** skalbinių kiekis

**val:mm:** programos trukmė

**kWh:** energijos suvartojimas

**°C:** Didžiausioji temperatūra apdorojamų tekstilės gaminių viduje

**litrai:** vandens suvartojimas

**aps./min.:** maksimalus gręžimo greitis

**%:** likusi drėgmė gręžimo fazės pabaigoje. Kuo didesnis gręžimo greitis, tuo garsesnis triukšmas ir mažiau likusios drėgmės.

### Bendrosios programos

Modelio: F2WR709S\*\*

Programa	kg	val:mm	kWh	°C	litrai	aps./min.	%
<b>Cotton (Medvilnė)</b> 20 °C	9	1:38	0,109	23	46,0	1150	54,4
<b>Cotton (Medvilnė)</b> 60 °C	9	2:38	0,897	44	48,0	1150	54,4
<b>Mixed Fabric (Įvairūs)</b>	4	1:21	0,658	42	49,6	1000	62,9
<b>Speed 14 (Greitas 14)</b>	2	0:14	0,047	23	26,6	400	101,0
„Cotton (Medvilnė)“ 40 °C + „Intensive (Intensyviai)“	9	2:57	0,287	29	62,0	1150	55,7
<b>Eco 40-60 (visa)*<sup>1</sup></b>	9	3:48	0,770	36	73,0	1160	53,0
<b>Eco 40-60 (Pusė)*<sup>1</sup></b>	4,5	2:54	0,370	26	51,0	1160	52,0
<b>Eco 40-60 (Ketvirtis)*<sup>1</sup></b>	2,5	2:20	0,200	24	30,0	1160	56,0

Modelio: F2WR708S\*\*

Programa	kg	val:mm	kWh	°C	litrai	aps./min.	%
<b>Cotton (Medvilnė)</b> 20 °C	8	1:38	0,106	26	44,0	1150	55,3
<b>Cotton (Medvilnė)</b> 60 °C	8	2:38	0,873	44	45,0	1150	55,2



Programa	kg	val:mm	kWh	°C	litrai	aps./min.	%
<b>Mixed Fabric (Įvairūs)</b>	4	1:21	0,658	42	49,6	1000	62,9
<b>Speed 14 (Greitas 14)</b>	2	0:14	0,047	23	26,6	400	101,0
<b>„Cotton (Medvilnė)“ 40 °C + „Intensive (Intensyviai)“</b>	8	2:57	0,259	35	58,0	1150	57,2
<b>Eco 40-60 (visa)*<sup>1</sup></b>	8	3:38	0,674	34	67,0	1160	53,4
<b>Eco 40-60 (Pusė)*<sup>1</sup></b>	4	2:48	0,405	28	48,0	1160	53,3
<b>Eco 40-60 (Ketvirtis)*<sup>1</sup></b>	2	2:10	0,157	24	27,0	1160	55,0

\*1 Galima išvalyti įprastai užterštus medvilninius skalbinius esant 40 °C ar 60 °C, kartu tuo pačiu ciklu ir ši programa naudojama įvertinti atitiktį „ES ecodesign“ reglamentų reikalavimams (ES 2019/2023).

## PASTABA

- Bandymo rezultatai priklauso nuo vandens slėgio, vandens kietumo, tiekiamo vandens temperatūros, patalpos temperatūros, skalbinių tipo ir kiekio, ištepimo laipsnio, naudojamo skalbiklio bei elektros energijos tiekimo svyravimų ir pasirinktų papildomų nustatymų.
- Bendrųjų programų vertės, išskyrus **Eco 40-60** ciklą, yra tik orientacinės.
- Reglamentas ES 2019/2023, galiojantis nuo 2021 m. kovo 1 d., yra susijęs su energijos vartojimo efektyvumo klasėmis pagal Reglamentą ES 2019/2014.
- Nuskaitykite QR kodą ant prietaiso energijos etiketės, kurioje yra internetinė nuoroda į informaciją, susijusią su prietaiso veikimu, ES EPREL duomenų bazėje. Energijos etiketę laikykite kartu su savininko instrukcija ir visais kitais prie prietaiso pridėtais dokumentais.
- Modelio pavadinimą galite rasti prietaiso etiketėje - atidarykite dureles, esančias aplink būgno angą.
- Norėdami rasti tą pačią informaciją EPREL, apsilankykite adresu: <https://eprel.ec.europa.eu> ir atlikite paiešką pagal modelio pavadinimą (galioja nuo 2021 m. kovo 1 d.)
- Faktinis maksimalus gręžimo greitis gali skirtis priklausomai nuo apkrovos sąlygų.

## Papildomi nustatymai ir funkcijos

Galite pasitelkti papildomus nustatymus ir funkcijas, kad pritaikytumėte programas savo poreikiams.

### Skalbimo programos pritaikymas

Kiekviena programa turi numatytuosius nustatymus, kurie pasirenkami automatiškai. Šiuos parametrus taip pat galite pritaikyti naudodamiesi šiais mygtukais.

#### Temp. (Temperatūra)

Šis mygtukas parenka pasirinktos programos skalbimo temperatūrą.

- Spauskite **Temp. (Temperatūra)** mygtuką, kol užsidegs norimas nustatymas.
- Pasirinkite vandens temperatūrą, tinkamą skalbinių tipui. Jei norite geriausių rezultatų, vadovaukitės drabužių audinio priežiūros etikete.

#### Spin (Gręžimas)

Gręžimo intensyvumo lygį galima pasirinkti spaudinėjant šį mygtuką.

- Paspauskite mygtuką **Spin (Gręžimas)**, kad pasirinktumėte gręžimo greitį.

### PASTABA

- Jei pasirenkamas **No (Be)** gręžimo lygis, tai skalbimo mašinos būgnas suksis prieš vandens išleidimą.

#### Rinse+ (Skalavimas+)

Ši funkcija rekomenduojama skalbikliams alergiškiems žmonėms.

- Paspauskite ir palaikykite **TurboWash** mygtuką 3 sekundes norėdami pridėti vieną skalavimą.

#### Intensive (Intensyviai)

Ši funkcija naudojama skalbiant įprastai ir labai išteptus drabužius.

- Nuspauskite ir laikykite **Pre Wash (Papildomas pirminis skalbimas)** mygtuką 3 sekundes.

## Norėdami pritaikyti skalbimo programą, atlikite šiuos veiksmus:

- 1 Paruoškite drabužius ir sudėkite į būgną.
- 2 Paspauskite mygtuką **Ijungti**.
- 3 Įpilkite skalbimo priemonės.
- 4 Pasirinkite skalbimo programą.
- 5 Pritaikykite skalbimo programą (**Temp. (Temperatūra)**, **Spin (Gręžimas)**, **Rinse+ (Skalavimas+)** ir **Intensive (Intensyviai)**) taip, kaip reikia.
- 6 Paspauskite mygtuką **Startas/Pauzė**.

## Tik gręžimo funkcijos naudojimas

- 1 Paruoškite drabužius ir sudėkite į būgną.
- 2 Paspauskite mygtuką **Ijungti**.
  - Nesirinkite skalbimo programos ir nepilkite skalbimo priemonės.
- 3 Paspauskite mygtuką **Spin (Gręžimas)**.
- 4 Paspauskite mygtuką **Startas/Pauzė**.

### PASTABA

- Jei pasirinksite skalbimo programą, negalėsite pasirinkti tik gręžimo. Jei taip nutinka, du kartus nuspauskite **Ijungti** du kartus, kad išjungtumėte ir vėl įjungtumėte mašiną.

## Specialių parinkčių naudojimas

Galite pritaikyti programas, naudodami toliau nurodytas specialias funkcijas:

### Steam (Garai)

Pridėję šią parinktį galite pasiekti geresnių skalbimo rezultatų.

### TurboWash

Pridėjus šią parinktį, sutrumpėja programos laikas, tačiau skalbimo rezultatai bus panašūs.

## Norėdami naudoti specialią parinktį, atlikite šiuos veiksmus:

- 1 Paspauskite mygtuką **Ijungti**.
- 2 Pasirinkite skalbimo programą.
- 3 Pakeiskite skalbimo programą (**Rinse+ (Skalavimas+)**, **Temp. (Temperatūra)**, **Spin (Gręžimas)** ir **Intensive (Intensyviai)**) taip, kaip reikia.
- 4 Norėdami naudoti specialias parinktis, paspauskite mygtuką **Steam (Garai)** arba **TurboWash**.
- 5 Paspauskite mygtuką **Startas/Pauzė**.

## Pagrindinių parinkčių naudojimas

Galite pritaikyti programas, naudodami toliau nurodytas pagrindines funkcijas:

### Pre Wash (Papildomas pirminis skalbimas)

Šią parinktį rekomenduojama naudoti skalbiant ypatingai nešvarius audinius.

- 1 Paspauskite mygtuką **Ijungti**.
- 2 Pasirinkite skalbimo programą.

- 3 Prireikus nuspauskite mygtuką **Pre Wash (Papildomas pirminis skalbimas)**.

- 4 Paspauskite mygtuką **Startas/Pauzė**.

### Add Item (Įdėti po skalbimo pradžios)

Šią parinktį galima naudoti norint pridėti arba išimti drabužių po to, kai skalbimo programa jau prasidėjo.

- 1 Paspauskite mygtuką **Ijungti**.
- 2 Pasirinkite skalbimo programą.
- 3 Paspauskite mygtuką **Startas/Pauzė**.
- 4 Prireikus nuspauskite mygtuką **Add Item (Įdėti po skalbimo pradžios)**.
- 5 Atidarykite dureles, kai jos atsirakins, ir įdėkite ar išimkite reikiamus drabužius.
- 6 Uždarykite dureles ir nuspauskite **Startas/Pauzė** mygtuką.

## PASTABA

- Saugumo sumetimais durelės išlieka užrakintos, kol būgne esančio vandens lygis arba temperatūra yra aukšta. Šiuo metu pridėti drabužių negalima.

### Delay End (Pabaigos atidėjimas)

Galite nustatyti šią funkciją, kad prietaisas įsijungtų automatiškai ir baigtų skalbti po nustatyto laiko intervalo.

- 1 Paspauskite mygtuką **Ijungti**.
- 2 Pasirinkite skalbimo programą.

**3** Prieikus nuspaukite mygtuką **Delay End (Pabaigos atidėjimas)**.

**4** Paspaukite mygtuką **Startas/Pauzė**.

---

### PASTABA

- Išskyrus **Delay End (Pabaigos atidėjimas)** mygtuko šviesos diodus, visi valdymo pulto šviesos diodai išsijungs per 20 minučių. Ši funkcija gali skirtis priklausomai nuo įsigyto modelio.
  - Delsimo trukmė yra programos pabaigos, o ne pradžios laikas. Tikrasis laikas gali skirtis dėl vandens temperatūros, drabužių apkrovos ir kitų veiksnių.
  - Norint atšaukti šią funkciją, reikia nuspausti **Ijungti** mygtuką.
  - Venkite naudoti skystus skalbiklius su šia funkcija.
- 

## Nustatymai

### Child Lock (Užraktas nuo vaikų)

Naudokite šią parinktį, norėdami išjungti valdiklius. Ši funkcija gali neleisti vaikams pakeisti ciklą ir naudotis prietaisu.

---

### PASTABA

- Nustačius šią funkciją, visi mygtukai yra užrakinami, išskyrus mygtuką **Ijungti**.
  - Kai valdymas yra užrakintas, **ĖL** ir likęs laikas yra alternatyviai rodomi ekrane, kol vyksta skalbimas ir kol yra aktyvuota apsaugos nuo šios funkcijos.
  - Išjungus maitinimą ši funkcija nebus išjungta. Norint naudotis kitomis funkcijomis pirmiausia būtina išjungti šią funkciją.
- 

### Valdymo skydelio užrakinimas

**1** Įjunkite maitinimą.

**2** Nuspaukite ir laikykite nuspaustus **Delay End (Pabaigos atidėjimas)** ir **Add Item (Įdėti po skalbimo pradžios)** mygtukus vienu metu 3 sekundes, kad įjungtumėte šią funkciją.

- Skambės garsinis signalas ir ekrane bus rodomas **ĖL**.

### Valdymo skydelio atrakinimas

**1** Įjunkite maitinimą.

**2** Nuspaukite ir laikykite nuspaustus **Delay End (Pabaigos atidėjimas)** ir **Add Item (Įdėti po skalbimo pradžios)** mygtukus vienu metu 3 sekundes, kad išjungtumėte šią funkciją.

### Beep On/Off (Garsinis signalas įjungtas / išjungtas)

Šiame prietaise, kai jis pradeda veikti ir sustoja, skamba melodija.

- Nuspaukite ir laikykite **TurboWash** ir **Pre Wash (Papildomas pirminis skalbimas)** mygtukus nuspaustus vienu metu 3 sekundes, kad išjungtumėte / įjungtumėte šią funkciją.

# IŠMANIOSIOS FUNKCIJOS

## „LG ThinQ“ programa

Programa „**LG ThinQ**“ suteikia galimybę palaikyti ryšį su prietaisu, naudojant išmanųjį telefoną.

## „LG ThinQ“ programos charakteristikos

Su įrenginiu susiekite išmaniuoju telefonu, naudodamiesi patogiomis išmaniosiomis funkcijomis.

### Remote Start (Nuotolinis paleidimas)

Tai leidžia valdyti prietaisą nuotoliniu būdu, naudojant **LG ThinQ** programą.

### Download Cycle (Atsisiųsti ciklą)

Galite atsisiųsti naujus ir specialiuosius ciklus, kurie neįtraukti į bazinius įrenginio ciklus.

Į sėkmingai užregistruotus prietaisus galima atsisiųsti daugybę specialių prietaisų ciklų.

Kai prietaise baigiamas ciklo atsisiuntimas, gaminys laiko atsisiųstą ciklą, kol atsisiunčiamas naujas ciklas.

## PASTABA

- Vienu metu įrenginyje gali būti saugomas tik vienas atsisiųstas ciklas.

## Būgno valymo instrukcijos

Ši funkcija rodo, kiek ciklų liko, kai turės būti paleista **Tub Clean (Būgno valymas)** funkcija.

## „Energy Monitoring“ (energijos stebėseną)

Ši funkcija stebi neseniai naudotų ciklų energijos suvartojimą ir mėnesinį energijos suvartojimo vidurkį.

## „Smart Diagnosis“

Ši funkcija teikia naudingos informacijos su įrenginiu susijusioms triktims diagnozuoti ir spręsti, remiantis naudojimo modeliu.

## Nustatymai

Leidžia nustatyti įvairias prietaiso ir taikymo programos parinktis.

## „Push Alert“ („Push“ įspėjimas)

Jūs turite galimybę gauti aktyvųjį pranešimą į išmanųjį telefoną, kai ciklas pasibaigia arba kyla kokių nors problemų. Pranešimai aktyvuojami, net jeigu „**LG ThinQ**“ programėlė yra išjungta.

## PASTABA

- Toliau aprašytais atvejais kiekvieno prietaiso tinklo informaciją privalote atnaujinti **LG ThinQ** programoje pasirinkę **Įrenginio kortelės** → **Nustatymai** → **Keisti tinklą**.
  - belaidis maršrutizatorius pakeistas
  - pakeistas belaidžio maršrutizatoriaus slaptažodis
  - Pakeistas interneto paslaugų teikėjas
- Taikomoji programa gali būti keičiama iš anksto nepranešus vartotojams, siekiant pagerinti įrenginio veikimą
- Funkcijos gali skirtis pagal modelį.

## „LG ThinQ“ programos diegimas ir LG prietaiso prijungimas

### Modeliai su QR kodu

Nuskaitykite prie gaminio pridėtą QR kodą naudodami fotoaparataž arba QR kodų skaitytuvą programos išmaniajame telefone.

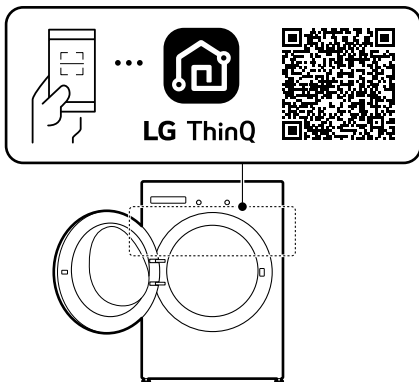

### Modeliai be QR kodo

- 1 Išmaniajame telefone raskite ir atsisiųskite „**LG ThinQ**“ programą iš „Google Play Store“ ir „Apple App Store“.
- 2 Paleiskite „**LG ThinQ**“ programą ir prisijunkite naudodami esamą paskyrą arba susikurkite LG paskyrą, kad prisijungtumėte.
- 3 Palieskite pridėjimo (+) mygtuką „**LG ThinQ**“ programoje, kad prijungtumėte LG prietaisą. Vykdykite instrukcijas programoje, kad užbaigtumėte procesą.

### PASTABA

- Norėdami patikrinti „Wi-Fi“ ryšį, patikrinkite, ar valdymo pulte dega „Wi-Fi“ indikatorius.
- Įrenginys palaiko tik 2,4 GHz „Wi-Fi“ tinklus. Norėdami patikrinti savo tinklo dažnį, kreipkitės į savo interneto paslaugos teikėją arba vadovaukitės savo belaidžio kelvedžio vadovu.

- **LG ThinQ** nėra atsakinga už jokių tinklo ryšio trukdžius ar gedimus ir klaidas, kylančias dėl tinklo ryšio.
- Dėl aplinkinės belaidės aplinkos belaidis ryšys gali būti lėtas.
- Jei atstumas tarp prietaiso ir belaidžio maršruto parinktuvo yra per didelis, signalas bus per silpnas. Gali prirėkti daug laiko prisijungti ar gali nepavykti įdiegti.
- Jei kyla problemų prisijungiant prie „Wi-Fi“ tinklo, prietaisas gali būti per toli nuo kelvedžio. Išsilykite „Wi-Fi“ kartotuvą (intervalo plėstuvą), kad pagerintumėte „Wi-Fi“ signalo stiprumą.
- Tinklo ryšys gali tinkamai neveikti dėl interneto paslaugų teikėjo.
- Gali nebūti „Wi-Fi“ ryšio arba jis gali būti pertrauktas dėl namų tinklo aplinkos.
- Prietaisas negali būti prijungtas dėl belaidžio signalo perdavimo problemų. Atjunkite prietaisą ir palaukite apie minutę, prieš bandydami dar kartą.
- Jei įjungta jūsų belaidžio maršruto parinktuvo ugniasienės funkcija, išjunkite šią funkciją arba pridėkite išimtį.
- Belaidžio tinklo pavadinimas (SSID) turi būti iš angliškų raidžių ir skaičių (nenaudokite specialiųjų simbolių).
- Išmaniojo telefono sąsaja (UI) gali skirtis, priklausomai nuo mobiliosios operacinės sistemos (OS) ir gamintojo.
- Jei maršruto parinktuvo saugos protokolas nustatytas kaip **WEP**, gali nepavykti sukonfigūruoti tinklo. Prašome jį pakeisti į kitus saugos protokolus (rekomenduojamas **WPA2**) ir dar kartą prijungti produktą.

## Aktyvuoti tinklo ryšį

- 1 Paleiskite **LG ThinQ** programą.
- 2 Pasirinkite ir palieskite „**Front Load Washer**“ (priekinio įkėlimo skalbyklė“) programoje.

- 3 Valdymo pulte paspauskite mygtuką **Ijungti**.
- 4 Valdymo pulte spauskite ir palaikykite **Wi-Fi** mygtuką 3 sekundes.
  - Ryšio užmezgimo metu „Wi-Fi LED“ mirksi.

## Prietaiso naudojimas nuotoliniu būdu

### Remote Start (Nuotolinis paleidimas)

Prietaisą nuotoliniu būdu valdykite išmaniuoju telefonu. Taip pat galite stebėti ciklo veikimą, kad žinotumėte, kiek liko ciklo vykdymo laiko.

### Šios funkcijos naudojimas

- 1 Sudėkite drabužius į būgną.
  - Jei reikia, į atitinkamas dozatoriaus sritis įpilkite baliklio arba audinių minkštiklio.
- 2 Paspauskite mygtuką **Ijungti**.
- 3 Paspauskite ir palaikykite **Remote Start (Nuotolinis paleidimas)** mygtuką 3 sekundes, kad įjungtumėte nuotolinio valdymo funkciją.
- 4 Pradėkite ciklą naudodamiesi **LG ThinQ** programėle savo išmaniajame telefone.

### PASTABA

- Įjungus šią funkciją, ciklą bus galima pradėti tik naudojantis **LG ThinQ** išmaniojo telefono programėle. Jeigu ciklas nebus pradėtas, prietaisas lauks, kada bus pradėtas ciklas, kol nuotoliniu būdu nebus išjungtas naudojant programėlę arba kol ši funkcija nebus išjungta.
- Jei durėlės atidarytos, ciklo negalima pradėti nuotoliniu būdu.

### Išjunkite šią funkciją rankiniu būdu.

Kai ši funkcija aktyvinta, paspauskite ir palaikykite **Remote Start (Nuotolinis paleidimas)** mygtuką 3 sekundes.

## Tinklo ryšio išjungimas

- 1 Paleiskite **LG ThinQ** programą.
- 2 Pasirinkite ir palieskite prietaisą, kurį užregistravote programoje.
- 3 Nustatymų meniu pasirinkite ir palieskite **Ištrinti įrenginį**, kad jį atjungtumėte.
- 4 Valdymo pulte paspauskite mygtuką **Ijungti**.
- 5 Vienu metu nuspauskite ir laikykite **Spin (Grežimas)** ir **Delay End (Pabaigos atidėjimas)** mygtukus 3 sekundes, kad išjungtumėte tinklo ryšį.

## Radio ryšio įrangos specifikacijos

Tipas	Darbinio dažnio intervalas	Išvesties galia (maks.)
Belaidis LAN	2400 MHz ~ 2483,5 MHz	< 100 mW
„Bluetooth“ <sup>*1</sup>		

\*1 Ši funkcija yra tik kai kuriuose modeliuose.

Belaidės funkcijos S/W versija: V 1.0

Vartotojas turi atkreipti dėmesį, kad šį įrenginį reikia montuoti ir naudoti tik esant 20 cm atstumui tarp įrenginio ir korpuso.

## Atitiktis deklaracija



Šiuo dokumentu „LG Electronics“ pareiškia, kad radijo ryšio įrangos tipo skalbimo mašina atitinka direktyvą 2014/53/ES. Visą ES atitiktis deklaracijos tekstą galima rasti šiuo interneto adresu

<http://www.lg.com/global/support/cedoc/cedoc#>

## Informacija apie atvirojo kodo programinės įrangos naudojimą

Norėdami gauti šaltinio kodą pagal GPL, LGPL, MPL ir kitas atvirojo kodo licencijas, kurias įpareigotos atskleisti šiame gaminyje esantį šaltinio kodą ir susipažinti su visomis nurodytomis licencijos sąlygomis, pranešimais apie autorių teises ir kitais susijusiais dokumentais, apsilankykite <https://opensource.lge.com>.

„LGE Electronics“ pateiks atvirąjį kodą CD-ROM laikmenoje sumokėjus atitinkamas išlaidas padengiantį mokestį (laikmenos, siuntimo ir kt. išlaidos) ir paštu pateikus prašymą [opensource@lge.com](mailto:opensource@lge.com).

Šis pasiūlymas galioja visiems, gavusiems šią informaciją, trejus metus po paskutinio šio gaminio išsiuntimo.

## „Smart Diagnosis“

Ši funkcija jums padės nustatyti ir išspręsti su prietaisu susijusias problemas.

### PASTABA

- Dėl priežasčių, kurios nelaikomos „LG“ aplaidumu, paslauga gali neveikti dėl išorinių faktorių, tokių kaip (bet neapsiribojant vien jais) „Wi-fi“ nepasiekiamumas, atjungtas „Wi-fi“, vietinės programų parduotuvės politika ar programos nepasiekiamas.
- Funkcija gali būti keičiama be išankstinio įspėjimo ir gali būti kitokios formos, priklausomai nuo jūsų vietos.

## Nustatykite problemas naudodamiesi „LG ThinQ“

Jei jums iškilo sunkumų su „Wi-fi“ turinčiu prietaisu, jis gali perduoti trikčių šalinimo duomenis į išmanųjį telefoną per „LG ThinQ“ programą.

- Paleiskite **LG ThinQ** programą ir meniu lange pasirinkite **Smart Diagnosis** funkciją. Vadovaukitės **LG ThinQ** programoje pateikiamais nurodymais.

## Nustatykite problemas naudodamiesi garsine diagnostika

Norėdami naudoti garsinį diagnostės metodą, vadovaukitės šiomis instrukcijomis.

- Paleiskite **LG ThinQ** programą ir meniu lange pasirinkite **Smart Diagnosis** funkciją. Vadovaukitės **LG ThinQ** programoje pateikiamais garsinės diagnostikos nurodymais.

- 1 Paspauskite mygtuką **Ijungti**, kad įjungtumėte prietaisą.
  - Nespauskite jokių kitų mygtukų.
- 2 Padėkite savo išmaniojo telefono mikrofoną šalia **Ijungti** mygtuko.

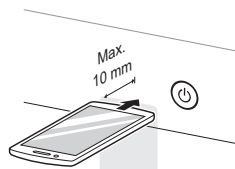

- 3 Paspauskite ir palaikykite **Temp. (Temperatūra)** mygtuką 3 sekundes arba ilgiau, laikydami telefono mikrofoną prie **Ijungti** mygtuko, kol duomenų perdavimas bus baigtas.
  - Laikykite telefoną stabiliai, kol bus baigtas duomenų perdavimas. Rodomas likęs duomenų perdavimo laikas.



- 4 Pasibaigus duomenų perdavimui, programoje bus rodoma diagnostika.

---

**PASTABA**

- Norėdami pasiekti geriausią rezultatą, nejudinkite telefono, kol perduodami tonai.
-

## PRIEŽIŪRA

### ⚠ IŠPĖJIMAS

- Prieš valydami prietaisą išjunkite iš elektros tinklo, kad išvengtumėte elektros smūgio pavojaus. Nepaisant šio įspėjimo galima sunkiai susižaloti, sukelti gaisrą, nusitrenkti elektra arba žūti.
- Prietaisui valyti niekada nenaudokite stiprių chemikalų, abrazyvinių valiklių arba tirpiklių. Šios medžiagos gali sugadinti apdailą.

## Valymas po kiekvieno skalbimo

### Ką plauti

Kai tik ciklas baigiamas, ištuštinkite skalbimo mašiną. Jei skalbimo mašinoje bus paliekama drėgnų skalbinių, jie gali susiraukšlėti, išblukti spalva ir atsirasti nemalonaus kvapo.

- Baigus skalbimo ciklą, nuvalykite dureles ir durelių tarpinę, kad neliktų drėgmės.
- Palikite dureles praviras, kad būgnas išdžiūtų.
- Nuvalykite prietaiso korpusą sausa šluoste, kad pašalintumėte drėgmę.

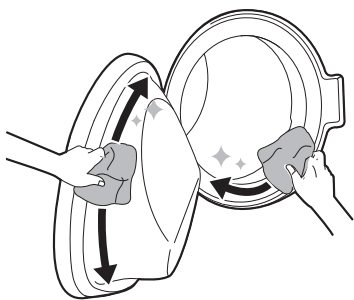

### ⚠ IŠPĖJIMAS

- Kad mašinos vidus išdžiūtų, dureles palikite praviras tik tada, jeigu namuose esantys vaikai yra prižiūrimi.

## Išorės valymas

Tinkamai rūpinantis prietaisu galima pailginti jo tarnavimo laiką.

### Išorė

- Nedelsdami nuvalykite, jei yra išsiliejimų.
- Nuvalykite drėgna šluoste, o po to – sausa šluoste, kad sujungimuose ir plyšiuose neliktų drėgmės.
- Nespauskite paviršiaus ar ekrano aštriais daiktais.

### Durelės

- Nušluostykite drėgna šluoste išorinę ir vidinę dalį, tada nusauskite minkšta šluoste.

### ⚠ IŠPĖJIMAS

- Nebandykite atskirti jokių skydelių arba ardyti prietaiso. Nelieskite valdymo skydelio aštriais daiktais, norėdami naudotis prietaisu.

## Periodiškas prietaiso valymas

### Būgno valymas

#### Tub Clean (Būgno valymas)

Tai funkcija, padedanti išvalyti prietaiso vidų, mirkant, plauant, skalaujant ir gręžiant.

Kartą per mėnesį (arba dažniau, jei reikia) paleiskite funkciją ir pašalinkite skalbiklio ir minkštiklio sankaupas bei kitas liekanas.

- Jei prietaiso viduje tyvyro nemalonus kvapas ar esma pelėsiu, paleiskite šią funkciją **kartą per savaitę 3 savaites**, be to, ko yra reguliariai reikalaujama.

## PASTABA

- Bus rodomas LCD pranešimas, įspėjantis apie rekomendaciją naudoti šią funkciją.

- 1 Iš mašinos išimkite drabužius arba daiktus ir uždarykite dureles.
- 2 Atidarykite dozatoriaus stalčių ir į pagrindinį skalbimo skyrių įberkite kalkių nuosėdas šalinančių miltelių.
  - Tabletes galima dėti tiesiai į būgną kaip alternatyvą milteliams.
- 3 Lėtai uždarykite dozatoriaus stalčių.
- 4 Įjunkite maitinimą ir tada pasirinkite **Tub Clean (Būgno valymas)**.
- 5 Nuspauskite **Startas/Pauzė** mygtuką, kad pradėtumėte.
- 6 Palikite dureles atidarytas, kad prietaiso vidus visiškai išdžiūtų.
  - Jei prietaiso vidus nėra visiškai sausas, gali atsirasti blogo kvapo ar pelėsiu.

## ⚠ ĮSPĖJIMAS

- Kad mašinos vidus išdžiūtų, dureles palikite praviras tik tada, jeigu namuose esantys vaikai yra prižiūrimi.

## Vandens įleidimo filtro valymas

Vandens įleidimo filtras surenka kalkes ar nuosėdas, kurios gali būti vandenyje, tiekiamame į

prietaisą. Valykite įleidimo filtrą kas šešis mėnesius arba dažniau, jei vanduo yra labai kietas arba jame yra kalkių pėdsakų.

- Jei skalbimo mašinos ilgesnį laiką (pvz., per atostogas) nenaudosite, išjunkite vandens tiekimo į mašiną čiaupą, ypač jei netoliese nėra grindų nuotako (nutekamojo latako).
- Klaidos pranešimas IE valdymo skydelyje bus rodomas, jei vanduo nepatenka į skalbiklio stalčių.

- 1 Atjunkite prietaisą nuo elektros energijos tiekimo šaltinio, išjunkite vandens čiaupą, o tada atjunkite vandens tiekimo žarną.

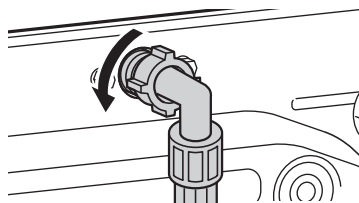

- 2 Išimkite vandens įleidimo filtrą mažomis replėmis ir išvalykite filtrą vidutinio dydžio šerelių dantų šepetėliu.

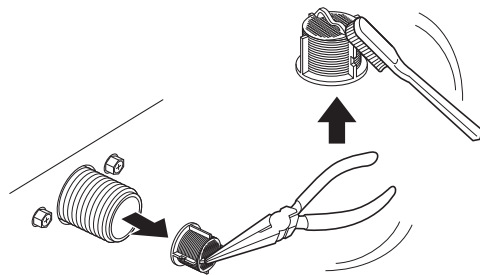

## Vandens išleidimo siurblio filtro valymas ir avarinis vandens ištuštinimas

Išleidimo filtras surenka skalbiniuose paliktus smulkius daiktus ir siūlus, kurie gali būti likę drabužiuose. Filtrą tikrinkite kas šešis mėnesius, kad jis būtų švarus ir užtikrintumėte sklandų mašinos darbą.

Prieš valydami išleidimo siurblio filtrą leiskite vandeniui atvėsti. Avarijos atveju atidarykite dureles arba atlikite avarinį vandens ištuštinimą.

1 Išjunkite mašiną iš elektros lizdo.

2 Atidarykite gaubtą ir ištraukite vandens išleidimo žarną.

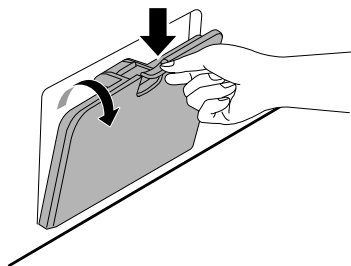

3 Pirmiausia išimkite išleidimo kamštį iš vandens išleidimo žarnos ir išleiskite vandenį.

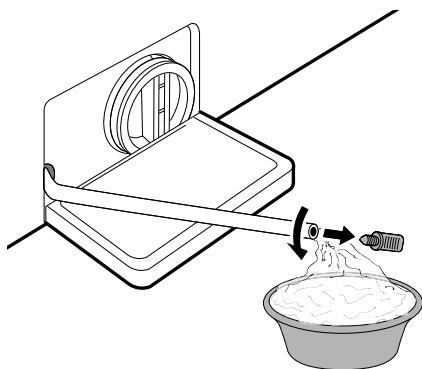

4 Išsukite vandens išleidimo siurblio filtrą, kad nutekėtų likęs vanduo, o tada pašalinkite iš filtro nešvarumus ar smulkius objektus.

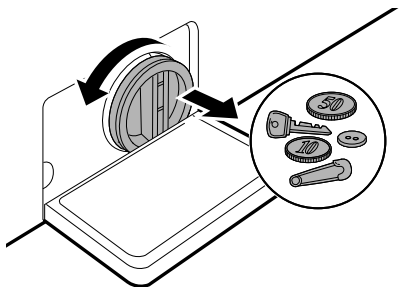

5 Šepečiu išvalykite siurblio filtrą ir angą.

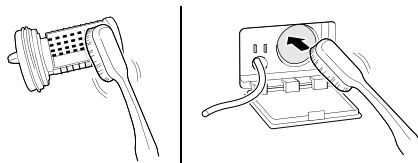

6 Išvalę nutekėjimo siurblio filtrą, atsargiai įdėkite filtrą, o išleidimo dangtelį atsargiai užsukite pagal laikrodžio rodyklę, kad išvengtumėte kryžminio užsukimo ir nutekėjimo.

7 Kamštį vėl įkiškite į išleidimo vamzdelį, o vamzdelį įstatykite į laikiklį. Vertikalūs ir horizontalūs vamzdžių laikikliai skirti tinkamam laikymui arba išleidimo vamzdžiui.

8 Uždarykite dangtelį.

### **⚠ ATSARGIAI**

- Būkite atsargūs išleisdami vandenį, nes jis gali būti karštas.
- Išleidimo vamzdžio neįstumkite į spintelę. Taip sugadinsite vamzdį.

- Kartą per mėnesį (arba dažniau, jei reikia) paleiskite būgno valymo programą, kad būtų pašalintos skalbiklio sankaupos ir kiti nešvarumai.

## Dozatoriaus stalčiaus valymas

Dozatoriaus stalčiuje gali susidaryti skalbiklio ir audinių minkštiklio sankaupų. Po dozatoriaus stalčiumi gali likti skysto ploviklio ir nebedozuoti.

**Vieną arba du kartus per mėnesį ištraukite stalčių ir stalčiaus dalis bei patikrinkite, ar nėra valymo produktų sankaupų.**

- 1 Ištraukite skalbimo priemonių dozatoriaus stalčių tiesiog jį traukdami, kol jis sustos.
  - Tada švelniai patraukite stalčių į išorę, stipriai spausdami atjungimo mygtuką.

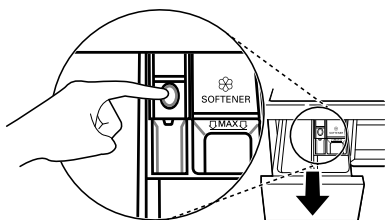

- 2 Pašalinkite ploviklio ir minkštiklio sankaupas.
  - Išskalaukite stalčių ir jo dalis šiltu vandeniu, kad pašalintumėte ploviklio ir minkštiklio sankaupas. Dozatoriaus stalčiui valyti naudokite tik vandenį.

- 3 Norėdami išvalyti stalčiaus ertmę, naudokite šluostę arba mažą nemetalinį šepetėlį.
  - Pašalinkite visas liekanas iš viršutinės ir apatinės nišos dalies.

- 4 Išvalę nusausinkite likusią drėgmę sausu rankšluosčiu arba skudurėliu.

- 5 Iš naujo sudėkite stalčiaus komponentus į tinkamus skyrius ir įstatykite ploviklio dozatoriaus stalčių.

# TRIKČIŲ ŠALINIMAS

Naudojant prietaisą gali įvykti klaidų ir gedimų. Toliau pateiktose lentelėse nurodytos galimos klaidos pranešimų arba gedimų priežastys ir pastabos, kaip jas šalinti. Rekomenduojame atidžiai perskaityti lenteles, kad sutaupytumėte laiko ir pinigų, kuriuos gali tekti sumokėti skambinant į „LG Electronics“ techninės priežiūros centrą.

## Prieš skambinant į priežiūros centrą

Jūsų prietaisas turi automatinę klaidų stebėjimo sistemą, skirtą anksti aptikti ir diagnozuoti problemas. Jei prietaisas veikia netinkamai arba visai neveikia, prieš skambindami į „LG Electronics“ techninės priežiūros centrą, peržiūrėkite šias lenteles.

## Klaidų pranešimai

Požymiai	Galimos priežastys ir sprendimas
IE TIEKIMO KLAIDA	<b>Vandens tiekimas toje vietoje nepakankamas. Vanduo nepatenka į mašiną arba patenka lėtai.</b> <ul style="list-style-type: none"> <li>Patikrinkite kitą namų čiaupą.</li> </ul>
	<b>Vandens tiekimo čiaupas nepakankamai atsuktas. Vanduo nepatenka į mašiną arba patenka lėtai.</b> <ul style="list-style-type: none"> <li>Iki galo atsukite čiaupą.</li> </ul>
	<b>Vandens tiekimo žarna (-os) sulenкта (-os).</b> <ul style="list-style-type: none"> <li>Ištiesinkite žarną arba iš naujo prijunkite vandens tiekimo žarną.</li> </ul>
	<b>Tiekimo žarnos (-ų) filtras užsikimšęs.</b> <ul style="list-style-type: none"> <li>Išjungę čiaupus ir nuėmę žarnos jungtis su skalbimo mašina, patikrinkite ir išvalykite vandens įleidimo vožtuvo filtrą.</li> </ul>
UE DISBALANSO KLAIDA	<b>Mašinos sistema, kuri fiksuoja ir ištaiso disbalansą, susidariusį mašinoje.</b> <ul style="list-style-type: none"> <li>Pasibaigus ciklui drabužiai gali būti per šlapi, paskirstykite juos, kad būtų galima tinkamai išgręžti. Uždarykite dureles ir paspauskite mygtuką <b>Startas/Pauzė</b>. Gali praeiti šiek tiek laiko, kol prietaisas pradės gręžti. Kad būtų galima pradėti gręžti, duralės privalo būti užrakintos.</li> </ul>
	<b>Apkrova per mažą. Ši sistema gali sustabdyti gręžimą arba išvis nutraukti gręžimą, jeigu į mašiną bus įdėta sunkių daiktų (pvz., vonios kilimėlis, vonios chalatas ir t. t.).</b> <ul style="list-style-type: none"> <li>Pridėkite 1 arba 2 panašius daiktus arba mažesnių drabužių, kad apkrova būtų tolygi. Uždarykite dureles ir paspauskite mygtuką <b>Startas/Pauzė</b>. Gali praeiti šiek tiek laiko, kol prietaisas pradės gręžti. Kad būtų galima pradėti gręžti, duralės turi būti užrakintos.</li> </ul>
QE VANDENS IŠLEIDIMO KLAIDA	<b>Išleidimo žarna sulenкта arba užsikimšusi. Vanduo iš mašinos neišteka arba išteka lėtai.</b> <ul style="list-style-type: none"> <li>Išvalykite ir ištiesinkite išleidimo žarną.</li> </ul>

Požymiai	Galimos priežastys ir sprendimas
DE VANDENS IŠLEIDIMO KLAIDA	<b>Išleidimo filtras užsikimšęs.</b> <ul style="list-style-type: none"> <li>Patikrinkite ir išvalykite išleidimo filtrą.</li> </ul>
DE DE 1 DE2 DE4 DURELIŲ KLAIDA	<b>Neveikia durelių jutiklis.</b> <ul style="list-style-type: none"> <li>Skambinkite į „LG“ techninės priežiūros centrą. Vietinio „LG“ techninės priežiūros centro telefono numerį rasite garantinėje kortelėje.</li> </ul>
EE VALDYMO KLAIDA	<b>Valdymo klaida.</b> <ul style="list-style-type: none"> <li>Ištraukite maitinimo kištuką ir skambinkite į techninės priežiūros tarnybą.</li> </ul>
LE VARIKLIO BLOKAVIMO KLAIDA	<b>Variklio perkrova.</b> <ul style="list-style-type: none"> <li>Palaukite 30 minučių, kol variklis atvės, o tada iš naujo paleiskite ciklą.</li> </ul>
FE PERPILDYMO KLAIDA	<b>Vandens perviršis dėl galimai sugedusio vandens vožtuvo.</b> <ul style="list-style-type: none"> <li>Atjunkite vandens čiaupą. Atjunkite maitinimo kištuką. Iškviaskite tarnybas.</li> </ul>
PE SLĖGIO JUTIKLIO KLAIDA	<b>Neveikia vandens lygio jutiklis.</b> <ul style="list-style-type: none"> <li>Atjunkite vandens čiaupą. Atjunkite maitinimo kištuką. Iškviaskite tarnybas.</li> </ul>
LS VIBRACIJŲ JUTIKLIO KLAIDA	<b>Neveikia vibracijų jutiklis.</b> <ul style="list-style-type: none"> <li>Skambinkite į techninės priežiūros tarnybą.</li> </ul>
FF UŽŠALIMO KLAIDA	<b>Ar tiekimo / išleidimo žarna ar išleidimo siurblys užšalęs?</b> <ul style="list-style-type: none"> <li>Pripilkite į būgną šilto vandens, kad atitirpintumėte išleidimo žarną ir išleidimo siurblį. Uždenkite tiekimo žarną šlapiu ir šiltu rankšluosčiu.</li> </ul>
RE VANDENS PRATEKĖJIMAS	<b>Vandens protėkiai.</b> <ul style="list-style-type: none"> <li>Skambinkite į techninės priežiūros tarnybą.</li> </ul>
PF MAITINIMO SUTRIKIMAS	<b>Eksploatuojant gali dingti elektros srovė arba gali trukti elektros srovės pajėgumo.</b> <ul style="list-style-type: none"> <li>Paspauskite mygtuką <b>Startas/Pauzė</b>, kad pakartotumėte ciklą.</li> </ul>

## Garsai, kuriuos galite girdėti

Požymiai	Galimos priežastys ir sprendimas
Barškantis ir žvangantis triukšmas	<b>Į būgną galėjo patekti pašalinių objektų, pavyzdžiui, raktų, monetų arba žiogelių.</b> <ul style="list-style-type: none"> <li>Išjunkite mašiną, patikrinkite, ar būgne nėra pašalinių objektų. Jeigu patikrinus ir vėl įjungus mašiną triukšmas neišnyko, skambinkite į techninės priežiūros tarnybą.</li> </ul>

Požymiai	Galimos priežastys ir sprendimas
Didžiulis triukšmas	<p><b>Skalbiant sunkius drabužius, gali būti keliamas didelis triukšmas. Tai dažniausiai įprasta.</b></p> <ul style="list-style-type: none"> <li>Jeigu triukšmas nepraeina, greičiausiai tai reiškia, kad prietaiso pusiausvyra yra sutrikusi. Sustabdykite ir iš naujo paskirstykite drabužius.</li> </ul>
	<p><b>Gali būti pažeista drabužių apkrovos pusiausvyra.</b></p> <ul style="list-style-type: none"> <li>Sustabdykite programą ir iš naujo paskirstykite drabužius, kai durelės atsirakins.</li> </ul>
Vibruojantis triukšmas	<p><b>Nepašalintos pakavimo medžiagos.</b></p> <ul style="list-style-type: none"> <li>Pašalinkite pakavimo medžiagas.</li> </ul>
	<p><b>Būgne esantys drabužiai gali būti pasiskirstę netolygiai.</b></p> <ul style="list-style-type: none"> <li>Sustabdykite programą ir iš naujo paskirstykite drabužius, kai durelės atsirakins.</li> </ul>
	<p><b>Ne visos kojelės tvirtai ir vienodai remiasi į grindis.</b></p> <ul style="list-style-type: none"> <li>Žiūrėkite skirsnį <b>Prietaiso išlygiavimo</b> instrukcija, kaip sureguliuoti prietaiso išlygiavimą.</li> </ul>
	<p><b>Grindys nėra pakankamai tvirtos.</b></p> <ul style="list-style-type: none"> <li>Patikrinkite, ar grindys yra kietos ir nesilanksto. Žiūrėkite skirsnį <b>Reikalavimai montavimo vietai</b>, kaip pasirinkti tinkamą vietą.</li> </ul>

## Naudojimas

Požymiai	Galimos priežastys ir sprendimas
Prateka vanduo.	<p><b>Užsikimšę namo drenažo vamzdžiai.</b></p> <ul style="list-style-type: none"> <li>Atkimškite drenažo vamzdį. Jei būtina, susisiekite su santechniku.</li> </ul>
	<p><b>Protėkis atsiranda dėl netinkamo išleidimo žarnos prijungimo arba užsikimšusios išleidimo žarnos.</b></p> <ul style="list-style-type: none"> <li>Išvalykite ir ištiesinkite išleidimo žarną. Reguliariai tikrinkite ir valykite išleidimo filtrą.</li> </ul>
	<p><b>Neteisingai uždėtas išleidimo siurblio filtro dangtelis.</b></p> <ul style="list-style-type: none"> <li>Vėl uždėkite išleidimo siurblio filtrą.</li> </ul>
Prietaisas neveikia.	<p><b>Valdymo skydelis išsijungė dėl neaktyvumo.</b></p> <ul style="list-style-type: none"> <li>Tai įprasta. Nuspauskite <b>Įjungti</b> mygtuką, kad įjungtumėte prietaisą.</li> </ul>
	<p><b>Prietaisas išjungtas iš elektros lizdo.</b></p> <ul style="list-style-type: none"> <li>Įsitikinkite, kad laidas yra tvirtai įkištas į veikiančią elektros lizdą.</li> </ul>
	<p><b>Išjungtas vandens tiekimas.</b></p> <ul style="list-style-type: none"> <li>Iki galo atsukite vandens tiekimo čiaupą.</li> </ul>



Požymiai	Galimos priežastys ir sprendimas
Prietaisas neveikia.	<b>Valdikliai nustatyti netinkamai.</b> <ul style="list-style-type: none"> <li>Įsitikinkite, kad programa yra nustatyta teisingai. Uždarykite dureles ir nuspauskite <b>Startas/Pauzė</b> mygtuką.</li> </ul>
	<b>Atidarytos durelės.</b> <ul style="list-style-type: none"> <li>Uždarykite dureles ir įsitikinkite, kad po durelėmis nėra užstrigusių skalbinių, neleidžiančių joms visiškai užsidaryti.</li> </ul>
	<b>Suveikė grandinės pertraukiklis / perdegė saugiklis.</b> <ul style="list-style-type: none"> <li>Patikrinkite grandinės pertraukiklius / saugiklius. Pakeiskite saugiklius arba iš naujo įjunkite grandinės pertraukiklį. Prietaisas turėtų būti jungiamas į jam skirtą tinklo atšaką. Atstačius energijos tiekimą prietaisas toliau dirbs nuo tos programos vietos, kurioje sustojo.</li> </ul>
	<b>Reikia iš naujo nustatyti valdymo skydelį.</b> <ul style="list-style-type: none"> <li>Nuspauskite <b>Įjungti</b> mygtuką, tada iš naujo pasirinkite pageidaujamą programą ir spauskite <b>Startas/Pauzė</b> mygtuką.</li> </ul>
	<b>Startas/Pauzė mygtukas nebuvo nuspaustas po programos nustatymo.</b> <ul style="list-style-type: none"> <li>Nuspauskite <b>Įjungti</b> mygtuką, tada iš naujo pasirinkite pageidaujamą programą ir spauskite <b>Startas/Pauzė</b> mygtuką. Prietaisas yra išjungiamas, jeigu <b>Startas/Pauzė</b> mygtukas nenuspaudžiamas per tam tikrą laiko tarpą.</li> </ul>
	<b>Ypač mažas vandens slėgis.</b> <ul style="list-style-type: none"> <li>Atsukite kitą namuose esantį čiaupą, kad įsitikintumėte, ar vandens slėgis namuose yra pakankamas.</li> </ul>
	<b>Prietaisas kaitina vandenį arba ruošia garus.</b> <ul style="list-style-type: none"> <li>Tam tikrų ciklų metu būgnas laikinai gali nustoti suktis, kol vanduo saugiai kaitinamas iki nustatytos temperatūros.</li> </ul>
Prietaisas sustoja kelioms minutėms ir vėl paleidžiamas iš naujo.	<b>Įjungtas variklio apsaugos įtaisas, kad būtų išvengta variklio perkaitimo.</b> <ul style="list-style-type: none"> <li>Tai normalu. Jei variklio apsaugos įtaisas suveikia, prietaisas sustoja kelioms minutėms ir tada vėl įsijungia.</li> </ul>
Mygtukai gali neveikti tinkamai.	<b>Įjungta Child Lock (Užraktas nuo vaikų) parinktis.</b> <ul style="list-style-type: none"> <li>Jei reikia, išjunkite <b>Child Lock (Užraktas nuo vaikų)</b> parinktį.</li> </ul>
Durelės neatsidaro.	<b>Prietaisui įsijungus durelių negalima atidaryti saugumo sumetimais.</b> <ul style="list-style-type: none"> <li>Tai normalu. Išsijungus , galite saugiai atidaryti dureles.</li> </ul>
Prietaisas tinkamai neprisipildo.	<b>Įsiurbimo filtras užsikimšęs.</b> <ul style="list-style-type: none"> <li>Įsitikinkite, kad ant vandens tiekimo vožtuvų sumontuoti įleidimo filtrai nėra užsikimšę.</li> </ul>
	<b>Vandens tiekimo žarnos gali būti sulenktos.</b> <ul style="list-style-type: none"> <li>Patikrinkite, ar vandens tiekimo žarnos nėra sulenktos arba užsikimšusios.</li> </ul>

Požymiai	Galimos priežastys ir sprendimas
Prietaisas tinkamai neprispildo.	<b>Nepakankamas vandens tiekimas.</b> <ul style="list-style-type: none"> <li>Įsitikinkite, kad abu karšto ir šalto vandens čiaupai yra atsukti iki galo.</li> </ul>
	<b>Sukeistos karšto ir šalto vandens tiekimo žarnos.</b> <ul style="list-style-type: none"> <li>Patikrinkite vandens tiekimo žarnų jungtis.</li> </ul>
Prietaisas neišleidžia vandens.	<b>Sulenкта vandens išleidimo žarna.</b> <ul style="list-style-type: none"> <li>Įsitikinkite, kad išleidimo žarna nėra sulenкта.</li> </ul>
	<b>Išleidimas yra didesniame nei 1 m aukštyje.</b> <ul style="list-style-type: none"> <li>Pasirūpinkite, kad išleidimo žarna nebūtų pakelta aukščiau nei 1 m virš prietaiso apačios.</li> </ul>
Skalbiklis išpiltas ne visas arba neišpiltas visai.	<b>Naudojama per daug skalbiklio.</b> <ul style="list-style-type: none"> <li>Vadovaukitės skalbiklio gamintojo pateiktomis gairėmis.</li> </ul>
	<b>Gali būti užsikimšęs išleidimo siurblio filtras.</b> <ul style="list-style-type: none"> <li>Išvalykite vandens išleidimo filtrą.</li> </ul>
Skalbimo ciklas trunka ilgiau nei įprasta.	<b>Apkrova per maža.</b> <ul style="list-style-type: none"> <li>Pridėkite daugiau skalbinių, kad apkrova būtų stabili.</li> </ul>
	<b>Sunkūs skalbiniai sumaišyti su lengvesniais.</b> <ul style="list-style-type: none"> <li>Visuomet stenkitės skalbti panašaus svorio skalbinius, kad gręžiant būtų galima paskirstyti apkrovą tolygiai.</li> </ul>
	<b>Pažeista apkrovos pusiausvyra.</b> <ul style="list-style-type: none"> <li>Rankomis iš naujo paskirstykite skalbinius, jeigu šie susipainiojo.</li> </ul>
Ciklo pabaiga atidėta	<b>Fiksuoјamas disbalansas arba įjungta pamuilių šalinimo programa.</b> <ul style="list-style-type: none"> <li>Tai įprasta. Ekране rodoma likusi skalbimo trukmė yra tik orientacinė. Faktinė trukmė gali skirtis.</li> </ul>

## Efektyvumas

Požymiai	Galimos priežastys ir sprendimas
Prastas dėmių šalinimas	<b>Įsisenėjusios dėmės.</b> <ul style="list-style-type: none"> <li>Anksčiau skalbti gaminiai gali turėti įsisenėjusių dėmių. Šias dėmes gali būti sunku pašalinti; norint jas pašalinti gali tekti skalbti rankomis arba papildomai iš anksto apdoroti siekiant palengvinti šalinimą.</li> </ul>
Ištepimas	<b>Baliklis arba audinių minkštiklis pradamas dozuoti per anksti.</b> <ul style="list-style-type: none"> <li>Dozatoriaus stalčius yra perpildytas. Dėl to baliklis arba minkštiklis yra dozuojami sparčiai. Visuomet matuokite baliklio ar minkštiklio kiekį, kad nepripiltumėte per daug.</li> <li>Lėtai uždarykite skalbiklio dozatorių.</li> </ul>

Požymiai	Galimos priežastys ir sprendimas
Ištepimas	<p><b>Baliklis arba minkštiklis buvo supiltas tiesiai į būgną ant drabužių.</b></p> <ul style="list-style-type: none"> <li>• Visuomet naudokite skalbiklių dozatorius, kad baliklis ir minkštiklis būtų tinkamai dozuojami tinkamu skalbimo programos metu.</li> </ul>
	<p><b>Drabužiai buvo netinkamai išrūšiuoti.</b></p> <ul style="list-style-type: none"> <li>• Kad skalbiniai nenusidažytų, tamsių spalvų daiktus visuomet skalbkite atskirai nuo šviesių spalvų ir baltų daiktų.</li> <li>• Niekada neskalbkite smarkiai išteptų skalbinių kartu su lengvai išteptais skalbiniais.</li> </ul>
Susiglamžymas	<p><b>Skalbiniai ilgai neišimami iš mašinos.</b></p> <ul style="list-style-type: none"> <li>• Visuomet išimkite skalbinius iš prietaiso vos tik pasibaigus programai.</li> </ul>
	<p><b>Mašina perkrauta.</b></p> <ul style="list-style-type: none"> <li>• Mašina gali būti pilnai prikrauta, bet būgnas neturi būti smarkiai prigrūstas. Mašinos durelės turi lengvai užsidaryti.</li> </ul>
	<p><b>Sukeistos karšto ir šalto vandens tiekimo žarnos.</b></p> <ul style="list-style-type: none"> <li>• Skalaujant karštu vandeniu drabužiai gali susiglamžyti. Patikrinkite vandens tiekimo žarnų jungtis.</li> </ul>
	<p><b>Gręžimo greitis gali būti per didelis.</b></p> <ul style="list-style-type: none"> <li>• Nustatykite gręžimo greitį, kuris atitiktų drabužių tipą.</li> </ul>

## Kvapas

Požymiai	Galimos priežastys ir sprendimas
Mašinos vidus yra sudusęs arba atsiduoda pelėsiams.	<p><b>Būgno vidus tinkamai neišvalomas.</b></p> <ul style="list-style-type: none"> <li>• Reguliariai įjunkite <b>Tub Clean (Būgno valymas)</b> funkciją.</li> </ul>
	<p><b>Kvapų gali atsirasti, jei netinkamai sumontuota išleidimo žarna ir dėl to susidaro sifono efektas (vanduo teka atgal mašinoje).</b></p> <ul style="list-style-type: none"> <li>• Kai montuosite išleidimo žarną, užtikrinkite, kad ji nebūtų perlenkta ar užsikimšusi.</li> </ul>
	<p><b>Jei skalbiklio dozatorius nevalomas reguliariai, kvapų gali atsirasti nuo pelėsio ar pašalinių medžiagų.</b></p> <ul style="list-style-type: none"> <li>• Išimkite ir išvalykite skalbiklio dozatorių, ypač dozatoriaus angos viršų ir apačią.</li> </ul>

## „Wi-Fi“

Požymiai	Galimos priežastys ir sprendimas
<p><b>Jūsų namų įrenginys ir išmanusis telefonas neprijungti prie „Wi-Fi“ tinklo.</b></p>	<p><b>„Wi-Fi“ tinklas, prie kurio bandote prisijungti, yra neteisingas.</b></p> <ul style="list-style-type: none"> <li>Rasite „Wi-Fi“ tinklą, prie kurio prijungtas jūsų išmanusis telefonas, ir jį pašalinkite, tada registruokite savo prietaisą <b>LG ThinQ</b>.</li> </ul>
	<p><b>Įjungti jūsų išmaniojo telefono mobilieji duomenys.</b></p> <ul style="list-style-type: none"> <li>Išjunkite „<b>mobiliųjų duomenų</b>“ funkciją savo išmaniajame telefone ir registruokite prietaisą naudodamiesi „Wi-Fi“ tinklu.</li> </ul>
	<p><b>Belaidžio tinklo pavadinimas (SSID) nustatytas neteisingai.</b></p> <ul style="list-style-type: none"> <li>Belaidžio tinklo pavadinimas (SSID) turi būti iš anglišių raidžių ir skaičių (nenaudokite specialiųjų simbolių).</li> </ul>
	<p><b>Maršruto parinktuvo dažnis ne 2,4 GHz.</b></p> <ul style="list-style-type: none"> <li>Palaikomas tik 2,4 GHz maršruto parinktuvo dažnis. Nustatykite 2,4 GHz belaidžio maršruto parinktuvo dažnį ir prijunkite prietaisą prie belaidžio maršruto parinktuvo. Norėdami sužinoti maršruto parinktuvo dažnį, kreipkitės į savo interneto paslaugų tiekėją arba maršruto parinktuvo gamintoją.</li> </ul>
	<p><b>Per didelis atstumas tarp prietaiso ir maršruto parinktuvo.</b></p> <ul style="list-style-type: none"> <li>Jei atstumas tarp įtaiso ir belaidžio maršruto parinktuvo yra per didelis, signalas gali būti silpnas ir ryšys konfigūruojamas netinkamai. Prieikite arčiau prie maršruto parinktuvo.</li> </ul>

## Klientų aptarnavimas ir priežiūra

Kreipkitės į „LG Electronics“ klientų informacijos centrą.

- Norėdami rasti „LG Electronics“ įgaliotą aptarnavimo skyrių, apsilankykite mūsų svetainėje [www.lg.com](http://www.lg.com) ir vykdykite ten pateiktas instrukcijas.
- Nerekomenduojama remontuoti patiems, nes tai gali dar labiau sugadinti prietaisą ir panaikinti garantiją.
- Atsarginės dalys, nurodytos Reglamente 2019/2023, galioja ne trumpiau nei 10 metų.

**Atmintinė**

**Atmintinė**

**Atmintinė**

