

⊕ : Depending on model / Abhängig vom Modell / Selon le modèle / In base al modello / En función del modelo / Dependendo do modelo / Afhankelijk van het model / Ανάλογα με το μοντέλο / Odvisno od modela / Típusfüggő / Zależnie od modelu / Závísí na modelu / V závislosti od modelu / În funcție de model / В зависимости от модели / Sõltub mudelist / Priklauso nuo modelio / Atkarībā no modeļa / U zavisnosti od modela / Ovisno o modelu / Në varësi të modelit / Ovisno o modelu / Bo zavisnost od modelot / Beroende på modell / Avhengig av modellen / Afhængigt af modellen / Mallin mukaan / حسب الطراز



www.lg.com

P/No: MFL69675032 (1704-REV01)
Printed in Korea



English	<ul style="list-style-type: none">• Read Safety and Reference.• For the power supply and power consumption, refer to the label attached to the product.	Magyar	<ul style="list-style-type: none">• Lásd: Biztonsági óvintézkedések.• A tápellátásra és az áramfogyasztásra vonatkozó adatok a készülékre ragasztott címkén találhatóak.
Deutsch	<ul style="list-style-type: none">• Sicherheitshinweise und Referenzen: Bitte lesen!• Informationen zur Stromversorgung und zum Stromverbrauch sind dem Etikett auf dem Gerät zu entnehmen.	Polski	<ul style="list-style-type: none">• Przeczytaj Zasady bezpieczeństwa i informacje dodatkowe.• Dokładne informacje o zasilaniu i zużyciu energii są umieszczone na etykietach znajdujących się na produkcie.
Français	<ul style="list-style-type: none">• Lire le document Sécurité et référence.• Reportez-vous à l'étiquette apposée sur le téléviseur pour connaître l'alimentation et la consommation électriques.	Česky	<ul style="list-style-type: none">• Přečtěte si část Bezpečnost a reference.• Informace o napájení a příkonu naleznete na štítku připevněném k výrobku.
Italiano	<ul style="list-style-type: none">• Consultare la sezione Sicurezza e informazioni di riferimento.• Per l'alimentazione e il consumo di energia, consultare l'etichetta applicata sul prodotto.	Slovenčina	<ul style="list-style-type: none">• Prečítajte si časť Bezpečnosť a odkazy.• Informácie o zdroji napájania a spotrebe elektrickej energie nájdete na štítku pripojenom k zariadeniu.
Español	<ul style="list-style-type: none">• Leer Seguridad y Referencias.• Para obtener información acerca de la fuente de alimentación y el consumo de energía, consulte la etiqueta del producto.	Română	<ul style="list-style-type: none">• Citiți Siguranța și referințe.• Pentru sursa de alimentare și consumul de energie, consultați eticheta atașată pe produs.
Português	<ul style="list-style-type: none">• Consulte o manual de Segurança e Referência.• No que respeita à fonte de alimentação e ao consumo de energia, consulte a etiqueta mostrada no produto.	Български	<ul style="list-style-type: none">• Прочетете Безопасност и справки.• Направете справка с етикета на продукта за електрозахранването и консумацията на енергия.
Nederlands	<ul style="list-style-type: none">• Lees Veiligheid en referentie goed door.• Informatie over de stroomvoorziening en het stroomverbruik vindt u op het label op het product.	Eesti	<ul style="list-style-type: none">• Lugege jaotist Ohutus ja viited.• Toiteallika ja energiatarbe kohta saate teavet tootele kinnitatud märgiselt.
Ελληνικά	<ul style="list-style-type: none">• Ανάγνωση Ασφάλεια και Αναφορά.• Για πληροφορίες σχετικά με την τροφοδοσία και την κατανάλωση ενέργειας, δείτε την ετικέτα του προϊόντος.	Lietuvių k.	<ul style="list-style-type: none">• Perskaitykite Saugumas ir nuorodos.• Informacijos apie maitinimą ir energijos sąnaudas rasite etiketėje ant gaminio.
Slovenščina	<ul style="list-style-type: none">• Preberite Varnostne informacije in napotki.• Podatke o napajanju in porabi energije si oglejte na nalepki izdelka.	Latviešu	<ul style="list-style-type: none">• Izlasiet Drošībai un uziņai.• Informāciju par elektroenerģijas padevi un patēriņu skatiet izstrādājuma pievienotajā etiķetē.
		Srpski	<ul style="list-style-type: none">• Pročitajte Bezbednost i informacije.• Da biste saznali informacije u vezi sa napajanjem i potrošnjom energije, pogledajte oznaku na proizvodu.

**Hrvatski**

- Pročitajte **Sigurnost i reference**.
- Informacije o napajanju i potrošnji energije potražite na oznaci koja se nalazi na proizvodu.

Shqip

- Lexo **Siguria dhe referencat**.
- Për ushqimin me energji dhe konsumin e energjisë, shih etiketën e ngjitur në produkt.

Bosanski

- Pročitajte **Sigurnost i upućivanje**.
- Informacije o napajanju električnom energijom i potrošnji električne energije možete pronaći na naljepnici koja se nalazi na proizvodu.

Македонски

- Прочитајте во **Безбедносни информации и референтни материјали**.
- За напојувањето и потрошувачката на енергија, погледнете ја етикетата која е прикачена на производот.

- قراءة الأمان والمرجع .
- لمعرفة المزيد حول مصدر الإمداد بالطاقة المطلوب ومعايير استهلاك الطاقة، راجع الملصق الموجود على المنتج .

العربية

Svenska

- Läs **Säkerhet och referens**.
- För strömförsörjning och strömförbrukning, se etiketten på produkten.

Norsk

- Les **Sikkerhet og referanse**.
- Hvis du vil ha informasjon om strømforsyning og strømförbruk, kan du se på etiketten som er festet på produktet.

Dansk

- Læs **Sikkerhed og Reference**.
- Du kan få oplysninger om strømforsyning og strømförbrug på mærket, der sidder på produktet.

Suomi

- Lue **Turvatoimet ja viittaukset**.
- Tietoja virtalähteestä ja virrankulutuksesta on laitteeseen kiinnitetyssä tarrassa.

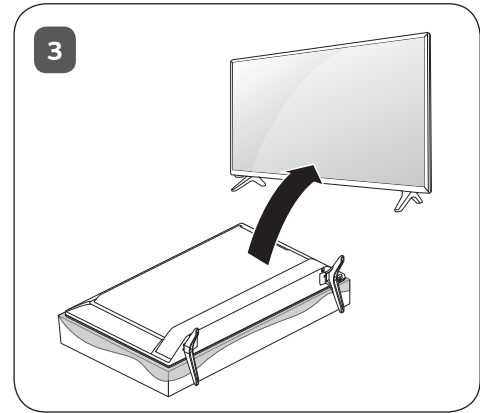
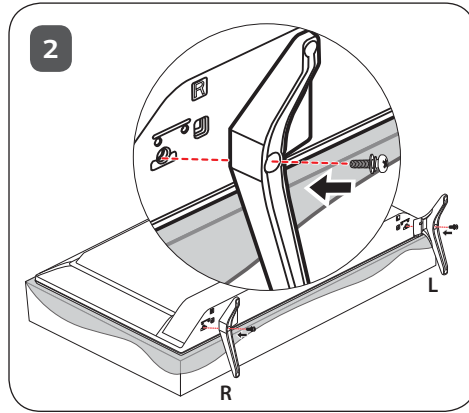
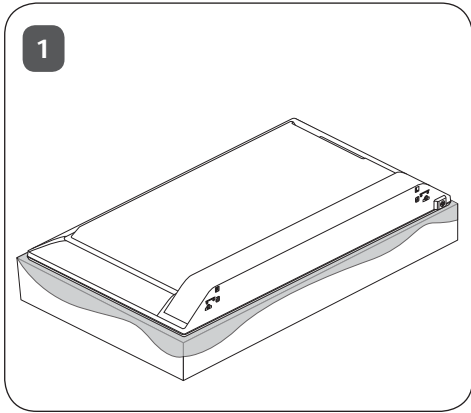

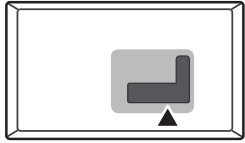

ANTENNA/
CABLE IN



HDMI IN



USB IN



+

LAN

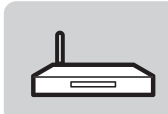

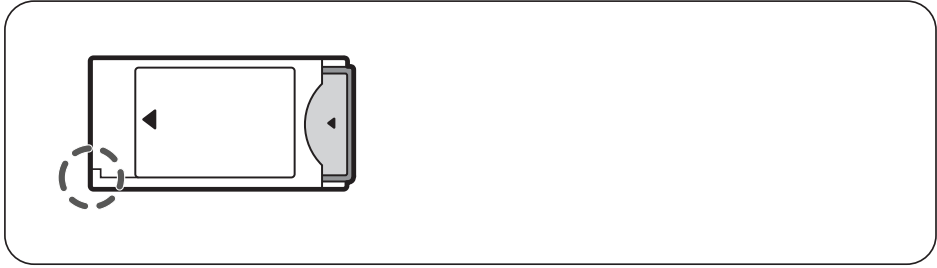
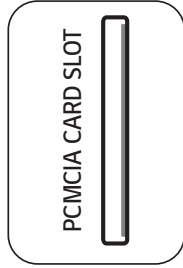
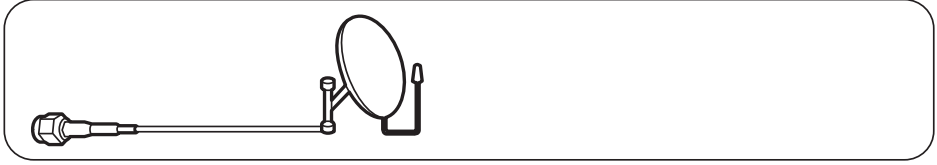
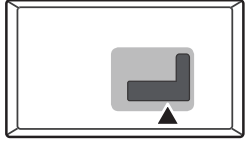

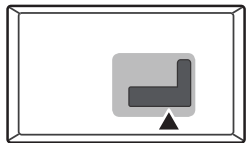

COMPONENT IN

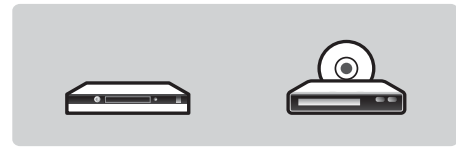
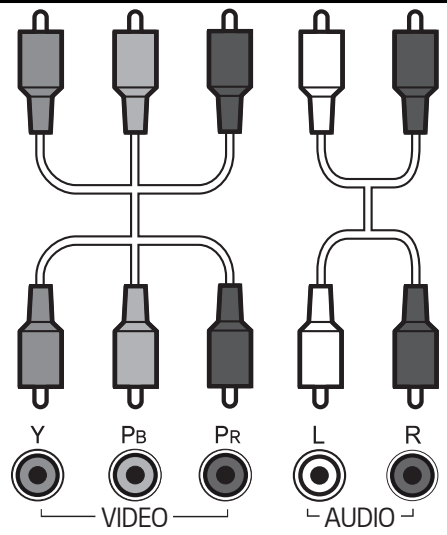
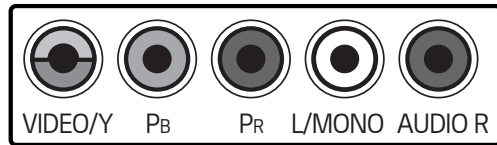

AV IN

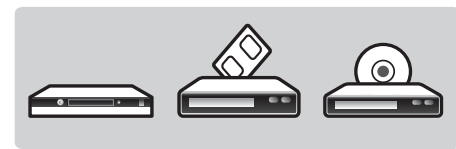
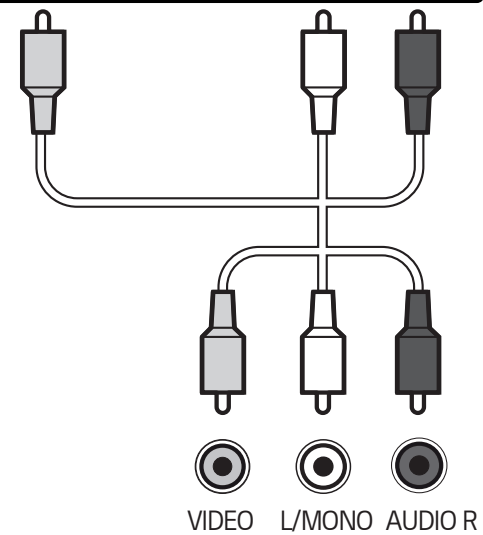
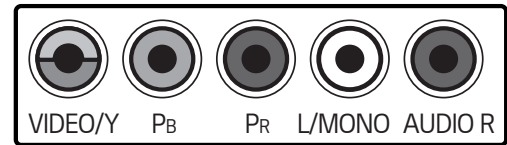

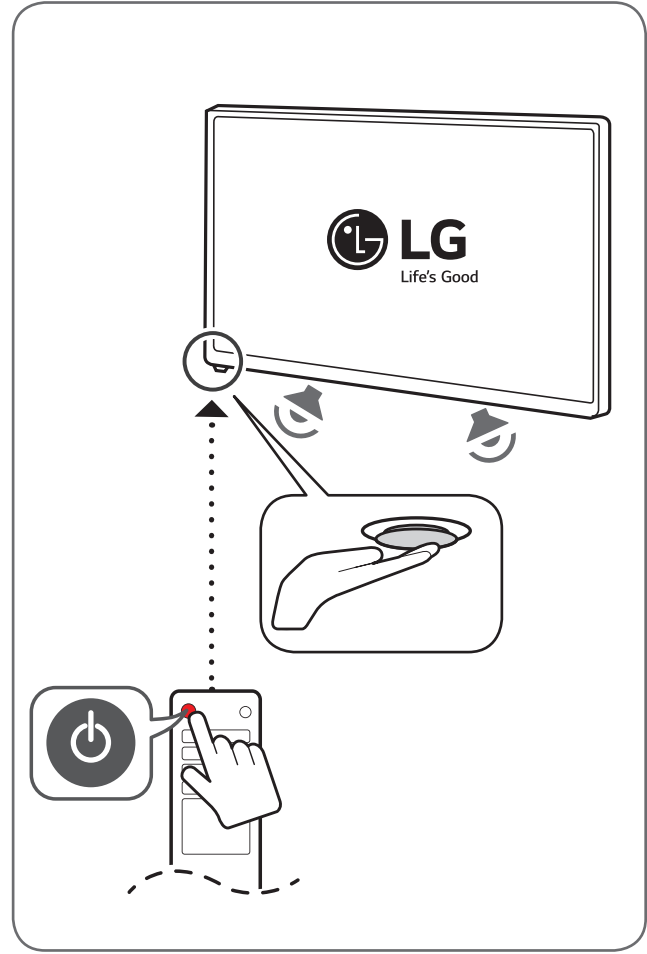
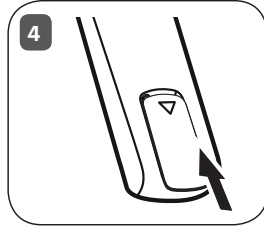
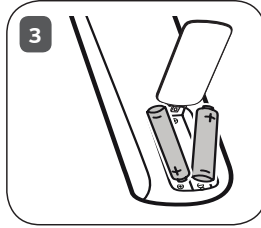
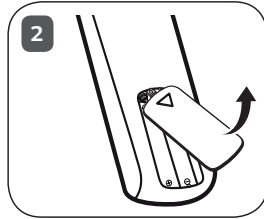
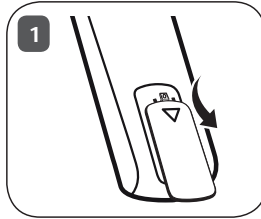
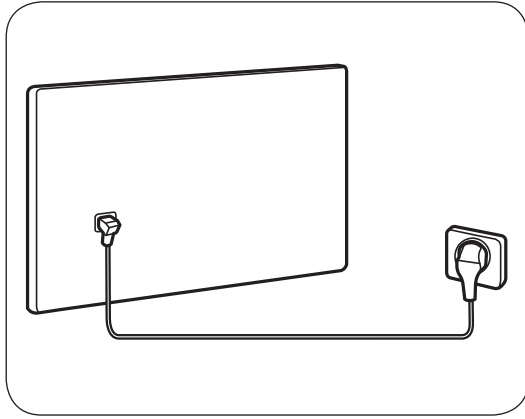

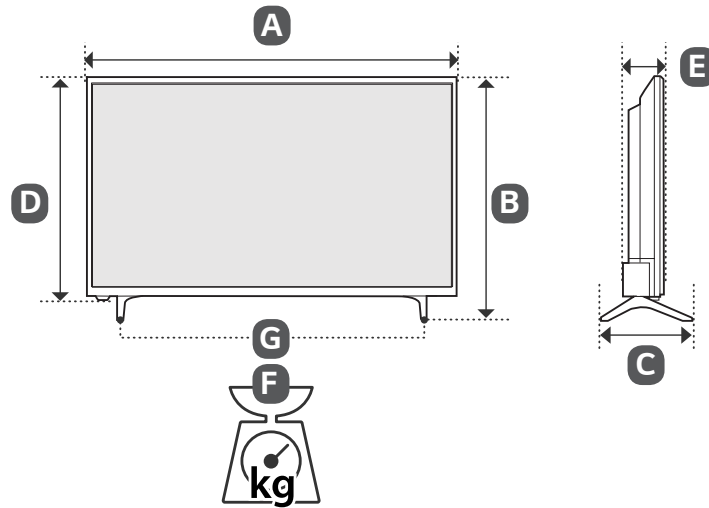

	A (mm)	B (mm)	C (mm)	D (mm)	E (mm)	F (kg)	F - G (kg)
32LJ500U-ZB	732	478	182.4	438	77.8	5.1	5.0
32LJ500V-ZB	728	475	182.4	436	77.8	5.0	4.9
43LJ500V-ZB	970	624	219.5	569	77.8	8.4	8.3
28MT42VF-PZ	635	427	182.4	387	77.8	4.1	4.0
Power requirement					AC 100-240 V~ 50/60 Hz		





* M F L 6 9 6 7 5 0 3 2 *





MANUAL DE INSTRUÇÕES

Segurança e Referência

LED TV*

* A TV LG LED aplica luzes de fundo LED ao ecrã LCD.

Leia este manual com atenção antes de utilizar o dispositivo e guarde-o para futura referência.

www.lg.com

Aviso! Instruções de segurança

PORTUGUÊS



ATENÇÃO
RISCO DE CHOQUE ELÉTRICO, NÃO ABRIR



ATENÇÃO : PARA REDUZIR O RISCO DE CHOQUE ELÉTRICO, NÃO REMOVA A COBERTURA (OU A PARTE POSTERIOR). NENHUMA DAS PEÇAS DO INTERIOR SE DESTINA A SER MANIPULADA PELO UTILIZADOR. CONTACTE O PESSOAL DE ASSISTÊNCIA TÉCNICA QUALIFICADA.

 Este símbolo visa alertar o utilizador para a presença de "tensão perigosa" não isolada dentro da caixa do produto, que pode ser de magnitude suficiente para representar um risco de choque eléctrico para pessoas.

 Este símbolo visa alertar o utilizador para a presença de instruções de manutenção (assistência técnica) e funcionamento importantes na literatura que acompanha o aparelho.

AVISO : PARA REDUZIR O RISCO DE INCÊNDIO E DE CHOQUE ELÉTRICO, NÃO EXPONHA ESTE PRODUTO A CHUVA OU HUMIDADE.



PARA EVITAR A PROPAGAÇÃO DO FOGO, MANTENHA SEMPRE AS VELAS OU OUTROS OBJETOS INCANDESCENTES LONGE DESTA PRODUTO.

- Não coloque a TV nem o controlo remoto nos seguintes ambientes :
 - Um local exposto à luz directa do sol
 - Um local com humidade elevada, como p. ex. uma casa de banho
 - Próximo de fontes de calor como p. ex. fornos e outros aparelhos que emitam calor
 - Próximo de balcões de cozinha ou humidificadores, onde possam facilmente ficar expostos a vapor ou óleo
 - Uma área exposta à chuva ou ao vento
 - Próximo de recipientes com água, como p. ex. JarrasCaso contrário, isto poderá provocar um incêndio, choque eléctrico, avaria ou deformações no produto.
- Não coloque o produto onde possa ficar exposto ao pó. Isto pode provocar perigo de incêndio.
- A tomada de parede é o dispositivo de desconexão. A tomada tem de estar sempre operacional e disponível.

- Não toque na tomada com as mãos molhadas. Além disso, se o pino do cabo estiver húmido ou coberto com poeira, seque a tomada por completo ou limpe a poeira. Pode sofrer um choque eléctrico devido ao excesso de humidade.
- Certifique-se de que liga o cabo de alimentação à corrente de terra. (Excepto dispositivo que não estejam ligados à terra.) Pode sofrer um choque eléctrico ou ferimentos.
- Fixe totalmente o cabo de alimentação, um mau contacto poderá provocar um incêndio.
- Certifique-se de que o cabo de alimentação não entra em contacto com objectos quentes, como p. ex. um aquecedor. Pode provocar um incêndio ou o perigo de choque eléctrico.
- Não coloque um objecto pesado ou o próprio produto em cima de cabos de alimentação. Caso contrário, poderá provocar um incêndio ou um choque eléctrico.
- Dobre o cabo da antena dentro e fora do edifício para evitar a entrada da chuva. Isto poderá resultar em danos provocados pela água dentro do produto e pode provocar um choque eléctrico.
- Ao montar a TV na parede garanta que os cabos de alimentação ou de sinal ficam arrumados e isolados na parte de trás da TV para evitar o risco de incêndio ou choque eléctrico.
- Não ligue demasiados aparelhos eléctricos num único bloco de tomadas eléctricas. Caso contrário, isto poderá provocar um incêndio devido ao sobreaquecimento.
- Não deixe cair o produto nem deixe que este caia acidentalmente ao ligar aparelhos externos. Caso contrário, poderá provocar ferimentos ou danos do produto.
- Mantenha o material dissecador da embalagem ou a película de vinil fora do alcance das crianças. O material dissecador é nocivo se for ingerido. Em caso de ingestão acidental, deve-se forçar o paciente a vomitar e, de seguida, dirigir-se ao hospital mais próximo. Além disso, a película de vinil pode provocar asfixia. Mantenha-a fora do alcance das crianças.
- Não deixe os seus filhos treparem ou agarrarem-se à TV. Caso contrário, a TV pode cair, provocando ferimentos graves.
- Elimine as pilhas usadas com cuidado para evitar que uma criança as ingira. Se uma criança ingerir pilhas usadas, leve-a imediatamente a um médico.
- Não introduza objetos/condutores metálicos (tal como uma vareta metálica/talheres/chaves de fendas) na extremidade do cabo de alimentação enquanto a ficha estiver ligada à tomada eléctrica. Além disso, não toque na ficha imediatamente após a remover da tomada eléctrica. Pode sofrer um choque eléctrico.
- Não coloque nem guarde substâncias inflamáveis perto do produto. Existe um risco de explosão ou incêndio devido a um manuseamento negligente das substâncias inflamáveis.

- Não deixe cair objectos metálicos como p. ex. moedas, ganchos de cabelo, varetas ou arames para dentro do produto, nem objectos inflamáveis como p. ex. papel ou fósforos. As crianças têm de prestar uma atenção especial. Existe o perigo de choque eléctrico, incêndio ou ferimentos. Se deixar cair um objecto estranho dentro do produto, desligue o cabo de alimentação e entre em contacto com o centro de assistência.
- Não pulverize água no produto nem o esfregue com uma substância inflamável (diluente ou benzeno). Se o fizer, poderá dar origem a incêndios ou choques eléctricos.
- Evite que o produto sofra choques de impactos, a queda de objectos para dentro do produto, nem bata no ecrã com nada. Pode sofrer ferimentos ou o produto pode ficar danificado.
- Nunca toque neste produto nem na antena durante um trovão ou relâmpagos.
Pode sofrer um choque eléctrico.
- Nunca toque na tomada da parede em caso de fuga de gás, deve abrir as janelas e garantir uma ventilação suficiente. Uma faísca pode dar origem a um incêndio ou queimaduras.
- Não desmontar, reparar ou modificar o produto sem ajuda de um especialista. Se o fizer, poderá dar origem a incêndios ou choques eléctricos.
Contacte o centro de assistência para qualquer verificação, calibração ou reparação.
- Se ocorrer uma das seguintes situações, desligue o produto imediatamente da tomada e entre em contacto com o seu serviço de assistência local.
 - O produto ficou danificado
 - Objectos estranhos entraram no produto
 - Objectos estranhos entraram no produto
 Isto poderá provocar um incêndio ou um choque eléctrico.
- Se não utilizar o produto durante um longo período de tempo, desligue a ficha da tomada. A acumulação de pó pode provocar um incêndio ou a deterioração do isolamento pode provocar fugas eléctricas, choques eléctricos ou incêndios.
- O aparelho não deve ser exposto a gotas ou salpicos e não devem ser colocados objectos com líquidos, tal como vasos, em cima do aparelho.
- Não instale o produto numa parede, caso corra o risco de ficar exposto a óleo, fumo ou vapores com gordura. Isto poderá danificar o produto e provocar a respectiva queda.
- Se entrar água ou qualquer outra substância estranha no produto (transformador CA, cabo de alimentação, TV), desligue o cabo de alimentação e contacte de imediato o centro de assistência. Caso contrário, poderá provocar um incêndio ou um choque eléctrico.
- Utilize apenas transformadores CA e cabos de alimentação autorizados e aprovados pela LG Electronics. Caso contrário, isto poderá provocar um incêndio, choque eléctrico, avaria ou deformações no produto.
- Nunca desmonte o transformador CA nem o cabo de alimentação. Isto poderá provocar um incêndio ou um choque eléctrico.
- Tenha cuidado ao manusear o adaptador, de forma a prevenir choques externos no mesmo. Um choque externo pode danificar o adaptador.

- Certifique-se de que o cabo de alimentação está corretamente ligado à tomada de alimentação da TV.
- Instale o produto num local que não esteja exposto a ondas de rádio.
- Deve garantir uma distância satisfatória entre uma antena exterior e as linhas eléctricas para evitar que a antena toque nestas, mesmo se cair. Isto pode provocar um choque eléctrico.
- Não instale o produto em locais como p. ex. prateleiras instáveis ou superfícies inclinadas. Deve evitar também locais sujeitos a vibração ou sem suporte suficiente. Caso contrário, o produto pode cair ou virar-se, provocando ferimentos ou danos no produto.
- Se instalar a TV numa base, pode ter de tomar medidas para evitar que o produto se vire. Caso contrário, o produto pode cair, provocando ferimentos graves.
- Se quiser montar o produto numa parede, monte a interface de montagem VESA padrão (peças opcionais) na parte de trás do produto. Se instalar a TV com o suporte de montagem da parede (peças opcionais), deve fixá-lo cuidadosamente de modo a não cair.
- Deve utilizar exclusivamente acessórios /fixações especificados pelo fabricante.
- Consulte um técnico especializado para instalar a antena. Isto poderá provocar um incêndio ou risco de choque eléctrico.
- Recomendamos manter uma distância mínima equivalente a 2-7x ao tamanho diagonal do ecrã para ver TV. Se vir TV durante longos períodos de tempo, a sua visão pode ficar desfocada.
- Utilize apenas os tipos de pilhas especificadas. Pode provocar danos no controlo remoto.
- Não misture pilhas novas com usadas. Pode provocar sobreaquecimento e fuga nas baterias.
- As pilhas não devem ser expostas a um calor excessivo. Mantenha-as longe da luz solar directa, lareiras e aquecedores eléctricos.
- O sinal do controlo remoto pode sofrer perturbações devido à luz do sol ou outras fontes de luz fortes. Neste caso, escureça a divisão.
- Ao ligar dispositivos externos, como p. ex. consolas de jogos de vídeo, certifique-se de que os cabos de ligação têm comprimento suficiente. Caso contrário, o produto pode cair, provocando ferimentos ou danos no produto.
- Não ligue/desligue o produto retirando/colocando a ficha da tomada. (Não utilize a ficha eléctrica como interruptor.) Isto poderá provocar danos mecânicos ou choques eléctricos.

- Siga as seguintes instruções de instalação para evitar o sobreaquecimento do produto.
 - A distância entre o produto e a parede deve ser superior a 10 cm.
 - Não instale o produto num local sem ventilação (p. ex. numa prateleira ou num armário).
 - Não instale o produto em cima de alcatifas ou almofadas.
 - Certifique-se de que ventilação não fica obstruída por uma toalha ou uma cortina.
 Tal pode provocar um incêndio.
- Tenha cuidado para não tocar nas aberturas de ventilação quando assistir a televisão durante períodos prolongados, uma vez que estas podem aquecer. Isto não afecta o funcionamento ou o desempenho do produto.
- Deve verificar periodicamente o cabo do seu aparelho, se parecer estar danificado ou deteriorado deve desligá-lo, deixar de utilizar o aparelho e dirigir-se a um técnico de assistência autorizado para o substituir.
- Evite a acumulação de pó nos pinos da ficha ou na tomada. Isto pode provocar perigo de incêndio.
- Proteja o cabo de alimentação contra danos físicos ou mecânicos, como ser torcido, dobrado, comprimido, entalado numa porta ou pisado. Preste atenção às fichas, às tomadas eléctricas e ao ponto em que o cabo sai do aparelho.
- Não exerça uma pressão forte sobre o painel com uma mão ou um objecto afiado, como p. ex. um prego, lápis ou caneta, nem faça riscos.
- Evite tocar no ecrã ou manter os dedos em contacto com o ecrã durante longos períodos de tempo. Ao fazê-lo pode produzir alguns efeitos de distorção temporários no ecrã.
- Se o aparelho estiver ligado à tomada de parede, este não se desliga da fonte de alimentação CA mesmo que desligue o aparelho através do interruptor.
- Pegue na ficha para desligar o cabo. Se os fios dentro do cabo de alimentação estiverem desligados, isto poderá provocar um incêndio.
- Ao mudar o produto de sítio, deve desligar primeiro a alimentação. Depois, desligue os cabos de alimentação, os cabos da antena e todos os cabos de ligação. A TV ou o cabo de alimentação podem ficar danificados, podendo provocar um risco de incêndio ou um choque eléctrico.

- Ao desembalar ou mudar o produto de sítio, deve trabalhar em conjunto com outra pessoa porque o produto é pesado. Caso contrário, poderá provocar ferimentos.
- Para reparações, contacte a assistência técnica qualificada. É necessária a reparação se o aparelho sofreu quaisquer danos, tais como danos no cabo de alimentação ou na ficha de ligação, em caso de derrame de líquidos ou queda de objectos sobre o aparelho, se este foi exposto à chuva ou humidade, se não funcionar correctamente ou se tiver caído ao chão.
- Não utilize aparelhos eléctricos de alta tensão junto à TV (p. ex., um mata-moscas eléctrico). Isto poderá provocar avarias no produto.
- Quando limpar o produto e respectivos componentes, desligue primeiro a ficha da tomada e limpe-o com um pano suave. Se exercer uma pressão forte, pode riscar ou descolorar o aparelho. Não pulverize água nem limpe com um pano molhado. Nunca utilize limpa-vidros, abrlhantadores industriais ou para automóveis, abrasivos ou cera, benzeno, álcool, etc., ou outros materiais que possam danificar o produto e o respectivo painel. Caso contrário, isto poderá provocar um incêndio, choque eléctrico ou danos no produto (deformação, corrosão ou fracturas).

Preparação

- A imagem indicada pode diferir da sua TV.
- A OSD (On Screen Display - Visualização no ecrã) da sua TV pode ser um pouco diferente da apresentada neste manual.
- Os menus e opções disponíveis podem ser diferentes da fonte de entrada ou do modelo de produto que está a utilizar.
- Poderão ser adicionadas novas funcionalidades a esta TV no futuro.
- Os itens fornecidos com o produto podem ser diferentes consoante o modelo.
- As especificações do produto ou os conteúdos deste manual podem ser alterados sem aviso prévio devido à actualização das funções do produto.
- Para uma ligação optimizada, os cabos HDMI e os dispositivos USB devem ter chanfraduras com menos de 10 mm de espessura e 18 mm de largura. Utilize um cabo de extensão que suporte USB 2.0 caso o cabo USB ou memory stick USB não encaixe na porta USB da sua TV.

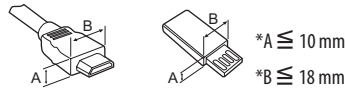

- Utilize um cabo certificado com o logótipo HDMI incluído.
- Se não utilizar um cabo HDMI certificado, o ecrã pode não aparecer ou pode ocorrer um erro de ligação. (Tipos de cabo HDMI recomendados)
 - Cabo HDMI®/™ de alta velocidade (3 m e poshtë)
 - Cabo HDMI®/™ de alta velocidade com Ethernet (3 m e poshtë)



- Para garantir a segurança e a vida útil prolongada do aparelho, não utilize nenhum item pirateado.
- Quaisquer danos ou lesões decorrentes da utilização de itens pirateados não estão abrangidos pela garantia.
- Alguns modelos incluem uma película fina no ecrã e esta não deve ser removida.
- Ao fixar a TV no suporte, coloque o ecrã virado para baixo sobre uma mesa almofadada ou uma superfície plana, de forma a proteger o ecrã contra riscos.
- Certifique-se de que os parafusos estão correctamente inseridos e devidamente apertados. (Se não forem devidamente apertados, a TV pode inclinar-se para a frente depois de instalada.) Não utilize demasiada força nem aperte demasiado os parafusos; caso contrário, o parafuso pode danificar-se e não ficar correctamente apertado.

Levantar e deslocar a TV

Quando deslocar ou levantar a TV, leia as seguintes instruções para impedir que esta fique riscada ou danificada e para garantir um transporte seguro independentemente do seu tipo ou tamanho.

- Recomenda-se que, quando deslocar a TV, a coloque dentro de uma caixa ou dentro da embalagem original.
- Antes de deslocar ou levantar a TV, desligue o cabo de alimentação e todos os outros cabos.
- Quando pegar na TV, deve manter o ecrã afastado de si para evitar danos.



- Segure nas partes superior e inferior da TV com firmeza. Certifique-se de que não agarra na parte transparente, nas colunas ou na área da grelha das colunas.

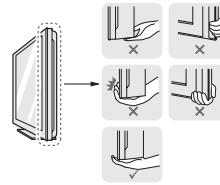

- Uma TV de grandes dimensões deve ser transportada, no mínimo, por 2 pessoas.
- Quando transportar a TV à mão, segure-a conforme mostrado na seguinte ilustração.

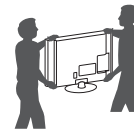

- Quando transportar a TV, não a exponha a solavancos ou vibração excessiva.
- Quando transportar a TV, mantenha-a na vertical, nunca a vire de lado nem a incline para a esquerda ou para a direita.
- Não aplique pressão excessiva que provoque dobras/curvaturas na estrutura de enquadramento, já que pode danificar o ecrã.
- Ao manusear a TV, tenha cuidado para não danificar os botões salientes.



- Evite sempre tocar no ecrã, uma vez que pode causar danos no ecrã.
- Não desloque a TV agarrando pelo clipe de arrumação dos cabos, pois este pode partir-se, provocar ferimentos e danificar a TV.

Utilizar o botão

(Dependendo do modelo)

Pode utilizar facilmente as funções da TV utilizando o botão.

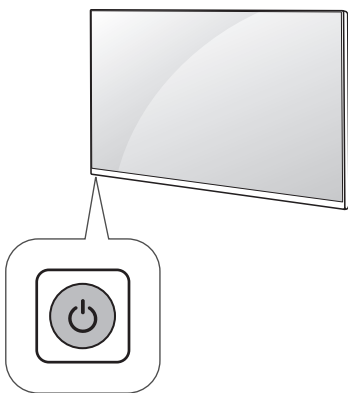

PORTUGUÊS



Ligar / Desligar (Premir)

Montagem numa mesa

1 Levante e incline a TV até esta ficar na posição vertical na mesa.

- Deixe um espaço livre de 10 cm (no mínimo) em relação à parede para uma ventilação adequada.

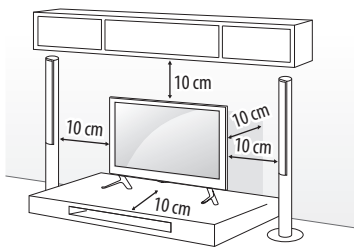

2 Ligue o cabo de alimentação a uma tomada eléctrica.



- Não coloque a TV próxima ou sobre fontes de calor, pois isto pode dar origem a um incêndio ou outros danos.
- Durante a montagem do produto, não aplique substâncias estranhas (óleos, lubrificantes, etc.) aos parafusos. (Se o fizer, pode danificar o produto.)

Fixar a TV numa parede

(Esta função não está disponível para todos os modelos.)

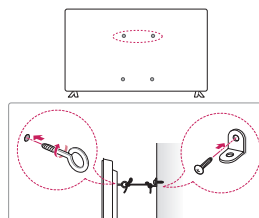

1 Introduza e aperte os parafusos com olhal ou os suportes e parafusos da TV na parte de trás da TV.

- Se estiverem introduzidos parafusos no lugar dos parafusos com olhal, retire primeiro os parafusos.

2 Monte os suportes de parede com os parafusos na parede.

Faça corresponder a localização do suporte de parede com os parafusos com olhal na parte de trás da TV.

3 Aperte firmemente os parafusos com olhal aos suportes de parede com uma corda resistente. Mantenha a corda numa posição horizontal em relação à superfície plana.



- Não deixe que as crianças trepem ou se pendurem na TV.

- Utilize uma plataforma ou um armário suficientemente forte e grande para suportar adequadamente a TV.
- Suporte, parafusos e cordéis não estão incluídos. Pode obter acessórios adicionais através do seu fornecedor.

Montagem numa parede

Fixe cuidadosamente um suporte de montagem na parede opcional na parte de trás da TV e monte o suporte numa parede sólida perpendicular ao chão. Quando montar a TV noutros materiais de construção, consulte pessoal qualificado. A LG recomenda que a montagem na parede seja executada por um profissional qualificado. Recomendamos a utilização do suporte de montagem na parede da LG. O suporte de montagem na parede da LG é fácil de mover com cabos ligados. Se não utilizar o suporte de montagem na parede da LG, utilize um suporte de montagem na parede no qual o aparelho fique bem seguro à parede, tendo espaço suficiente para permitir a ligação de dispositivos externos. Recomenda-se a ligação de todos os cabos antes de instalar suportes de montagem na parede fixos.

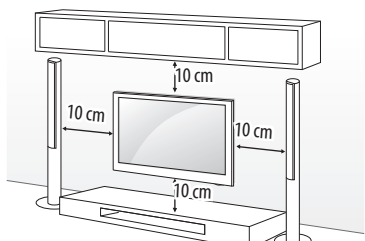

Certifique-se de que utiliza parafusos e suportes para a parede que cumpram a norma VESA. As dimensões padrão dos kits de montagem na parede são descritas na tabela seguinte.

Objectos adquiridos em separado (Suporte de montagem na parede)

Modelo	32LJ50**	43LJ50**
VESA (A x B) (mm)	100 x 100	200 x 200
Parafuso padrão	M4	M6
Número de parafusos	4	4
Suporte de montagem na parede	LSW140B	LSW240B MSW240
Modelo	28MT42**	
VESA (A x B) (mm)	100 x 100	
Parafuso padrão	M4	
Número de parafusos	4	
Suporte de montagem na parede	RW120	

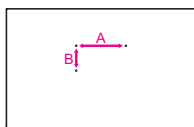

- Remova a base, antes de colocar a televisão num suporte de parede, efectuando de forma inversa como aparafusou à base.
- O comprimento do parafuso da superfície exterior da tampa traseira deverá ser inferior a 8 mm. (Apenas 28MT42**)

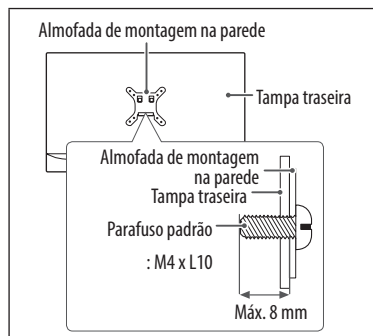

Ligações (notificações)

Ligue vários dispositivos externos à TV e mude os modos de entrada para seleccionar um dispositivo externo. Para mais informações sobre a ligação de dispositivos externos, consulte o manual fornecido com cada dispositivo.

Os dispositivos externos disponíveis são : receptores HD, leitores de DVD, videogravadores, sistemas de áudio, dispositivos de armazenamento USB, dispositivos de jogos e outros dispositivos externos.

- A ligação do dispositivo externo pode ser diferente da do modelo.
- Ligue dispositivos externos à TV independentemente da ordem da porta da TV.
- Se gravar um programa de televisão num gravador de DVD ou num videogravador, não se esqueça de ligar o cabo do de entrada do sinal de TV à TV através do gravador de DVD ou do videogravador. Para mais informações sobre a gravação, consulte o manual fornecido com o dispositivo ligado.
- Consulte o manual do equipamento externo sobre instruções de funcionamento.
- Se ligar um dispositivo de jogos à TV, utilize o cabo fornecido com o dispositivo de jogos.
- No modo PC, poderá ser produzido um ruído associado à resolução, padrão vertical, contraste ou luminosidade. Se se verificar ruído, altere a saída do PC para outra resolução, altere a frequência de actualização para outra frequência ou ajuste a luminosidade e o contraste no menu IMAGEM até a imagem ficar nítida.
- No modo PC, algumas definições de resolução podem não funcionar correctamente, dependendo da placa gráfica.

Ligação da antena

Ligue a TV a uma tomada de antena de parede com um cabo RF (75 Ω).

- Utilize um separador de sinal se quiser utilizar mais de 2 TVs.
- Se a qualidade de imagem for fraca, instale um amplificador de sinal para melhorar a qualidade de imagem.
- Se a qualidade de imagem for fraca mesmo que tenha uma antena ligada, tente orientar a antena para a direcção correcta.
- O cabo da antena e o conversor não são fornecidos.
- Áudio DTV suportado :
MPEG,
Dolby Digital / Dolby Digital Plus (32 kHz, 44,1 kHz, 48 kHz),
HE-AAC

Ligação à antena parabólica

(Apenas para modelos Satélite)

Ligue a TV a uma antena parabólica ou uma tomada de satélite com um cabo RF para satélite (75 Ω).

Ligação do módulo CI

(Dependendo do modelo)

Visualizar os serviços encriptados (pagos) no modo de TV digital.

- Verifique se o módulo CI está inserido na ranhura de cartão PCMCIA no sentido correcto. Se o módulo não estiver inserido correctamente, pode danificar a TV e a ranhura de cartões PCMCIA.
- Se a TV não exibir qualquer vídeo e áudio com o CAM CI+ ligado, contacte o Operador de Serviços de satélite/por cabo/ terrestres.

Outras ligações

Ligue a TV a dispositivos externos. Para a melhor qualidade de imagem e áudio, ligue o dispositivo externo e a TV com o cabo HDMI. Alguns cabos separados não são fornecidos.

- Formato de áudio HDMI suportado :
AC-3 (Velocidade de transmissão máx. : 640 Kbps),
Dolby Digital / Dolby Digital Plus (32 kHz, 44,1 kHz, 48 kHz),
PCM (48 kHz, 44,1 kHz, 32 kHz)
(Dependendo do modelo)

Controlo remoto

(Dependendo do modelo)

As descrições deste manual baseiam-se nos botões do controlo remoto. Leia cuidadosamente este manual e utilize correctamente a TV.

Para substituir as pilhas, abra a tampa do compartimento das pilhas, substitua as pilhas (1,5 V AAA) fazendo corresponder as extremidades ⊕ e ⊖ com a etiqueta no interior do compartimento e feche a tampa do compartimento das baterias. Para remover as pilhas, execute as acções de instalação pela ordem inversa.

Não se esqueça de apontar o controlo remoto para o sensor do controlo remoto da TV.

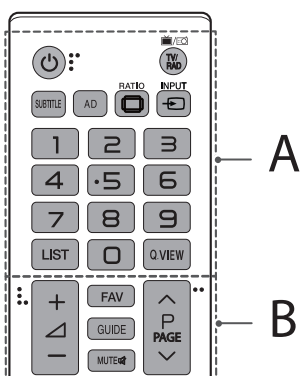
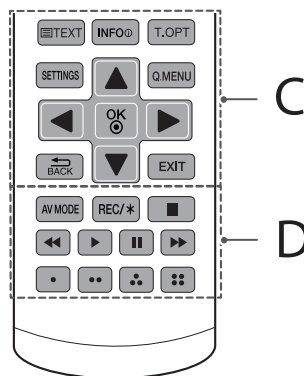

A

⏻ (ALIMENTAÇÃO) Liga ou desliga a TV.

TV/RAD Selecciona os canais de rádio, televisão e programa DTV.

SUBTITLE Remarca a legenda preferencial no modo digital.

AD A função de descrições áudio será ativada. (Dependendo do modelo)

RATIO Redimensiona uma imagem.

INPUT Altera a fonte de entrada.

Botões numéricos Introduce números.

LIST Accede à lista de programas gravados.

Q.VIEW Regressa ao canal visualizado anteriormente.

B

+ / - Ajusta o nível de volume.

FAV Accede à lista de programas favoritos.

GUIDE Mostra o manual do programa.

MUTE Silencia todos os sons.

▲ / ▼ Percorre os programas ou canais guardados.

▲ / PAGE ▼ Desloca-se para o ecrã anterior ou seguinte.

C

Botões de teletexto (≡ **TEXT**, **T.OPT**) Estes botões são utilizados para teletexto.

INFO Permite visualizar informações acerca do programa actual e ecrã.

SETTINGS Accede ao menu Definições.

Q.MENU Accede aos menus rápidos.

Botões de navegação (cima/baixo/esquerda/direita) Para percorrer os menus ou as opções.

OK Selecciona menus ou opções e confirma as introduções do utilizador.

↶ BACK Regressa ao nível anterior.

EXIT Apaga as apresentações no ecrã e volta à visualização de TV.

D

AV MODE Selecciona o modo AV.

REC/* Esta função não é suportada.

Botões de controlo (■, ▶, II, ◀, ▶▶) Controles de conteúdo de mídia.

•••• Estes permitem aceder a funções especiais em alguns dos menus.

Licenças

As licenças suportadas podem ser diferentes consoante o modelo. Para mais informações sobre as licenças, visite www.lg.com.



Fabricado sob licença da Dolby Laboratories.

Dolby, Dolby Vision, Dolby Audio e o símbolo duplo D são marcas registadas da Dolby Laboratories.



Os termos HDMI e High-Definition Multimedia Interface, e o Logo HDMI são marcas ou marcas registadas da HDMI Licensing LLC nos Estados Unidos e em outros países.

Nota de informação sobre software de código aberto

PORTUGUÊS

Para obter o código fonte incluído neste produto ao abrigo da GPL, LGPL, MPL e outras licenças de código aberto visite <http://opensource.lge.com>.

Além do código fonte, pode transferir todas as condições da licença referidas, renúncias de garantia e avisos de direitos de autor.

A LG Electronics também irá fornecer-lhe um código aberto em CD-ROM por um valor que cobre as despesas de distribuição, como os custos do suporte, envio e processamento, mediante pedido por e-mail para opensource@lge.com. Esta oferta é válida por 3 (três) anos a partir da data de aquisição do produto.

Definições

Configurar programas automaticamente

SETTINGS ⇨ CONFIG. ⇨ **Sinton. Automática**

Sintoniza automaticamente os programas.

- Se a fonte de entrada não estiver correctamente ligada, o registo do programa poderá não funcionar correctamente.
- **Sinton. Automática** apenas procura programas em processo de transmissão.
- Se o **Sist. de bloqueio** estiver activo, será apresentada uma janela de contexto solicitando a sua palavra-passe.

Utilizar a Poupança de Energia

SETTINGS ⇨ IMAGEM ⇨ **Poupança de Energia**

Reduz o consumo de energia ao ajustar a luminosidade máxima do ecrã.

- **Desligado** : Desliga a Poupança de Energia.
- **Mínimo / Média / Máximo** : Aplica a Poupança de Energia predefinida.
- **Desligar Imagem** : O ecrã é desligado e apenas é reproduzido o som. Prima qualquer botão no controlo remoto excepto o botão Ligar/Desligar para voltar a ligar o ecrã.

Para seleccionar o modo de imagem

SETTINGS ⇨ IMAGEM ⇨ **Modo de imagem**

Selecciona o modo de imagem optimizado para o ambiente de visualização ou para o programa.

- **Intenso** : Intensifica o contraste, a luminosidade e a definição para apresentar imagens intensas.
- **Padrão** : Apresenta imagens em níveis padrão de contraste, luminosidade e definição.
- **Eco** : A funcionalidade Energy Saver (Poupança de energia) altera as definições da TV para reduzir o consumo energético.
- **Cinema** : Apresenta a melhor imagem para filmes.
- **Desporto** : [Dependendo do modelo] Optimiza a imagem de vídeo para acções dinâmicas realçando as cores primárias, como o branco, a relva ou o céu azul.
- **Jogo** : Apresenta a melhor imagem para jogos.
- Dependendo do sinal de entrada, o conjunto de modos de imagem disponíveis pode variar.

Para realizar o ajuste fino do modo de imagem

SETTINGS ⇨ IMAGEM ⇨ Modo de imagem

Esta funcionalidade permite-lhe efectuar ajustes detalhados no modo de imagem seleccionado.

- **Luz de Fundo** : Controla o nível de brilho do ecrã ajustando a retroiluminação. Quanto mais próximo de 100, mais brilhante é o ecrã.
- **Contraste** : Ajusta o contraste das áreas claras e escuras da imagem. Quanto mais próximo de 100, mais elevado é o contraste.
- **Luminosidade** : Ajusta o brilho global do ecrã. Quanto mais próximo de 100, mais brilhante é o ecrã.
- **Definição** : Ajusta a nitidez da imagem. Quanto mais próximo de 50, mais nítida e clara é a imagem.
- **Cor** : Diminui ou aumenta a intensidade das cores apresentadas no ecrã. Quanto mais próximo de 100, mais profunda é a cor.
- **Tonalidade** : Ajusta o equilíbrio entre as cores vermelha e verde apresentadas no ecrã. Quanto mais próximo de Vermelho 50, mais vermelha será a cor. Quanto mais próximo de Verde 50, mais verde será a cor.
- **Temp. cor** : Ajusta a temperatura colorimétrica de fria para quente.
- Dependendo do sinal de entrada ou de outras definições de imagem, o conjunto de itens pormenorizados para ajuste poderá variar.

Para ajustar os controlos avançados

SETTINGS ⇨ IMAGEM ⇨ Modo de imagem ⇨ Controlos avançados

Calibra o ecrã para cada modo de imagem ou ajusta as definições de imagem para um ecrã especial.

- **Contraste Dinâmico** : Ajusta o contraste para um nível óptimo, de acordo com a luminosidade da imagem.
- **Contraste de Cor** : Ajusta as cores para que a imagem apareça com cores mais naturais.
- **Gama** : Define a curva de gradação de acordo com a saída do sinal de imagem no que respeita ao sinal de entrada.
- Dependendo do sinal de entrada ou de outras definições de imagem, o conjunto de itens pormenorizados para ajuste poderá variar.

Para ajustar opções de imagem adicionais

SETTINGS ⇨ IMAGEM ⇨ Modo de imagem ⇨ Opção de Imagem

Ajusta definições pormenorizadas para imagens.

- **Redução de ruído** : Elimina o ruído da imagem.
- **Redução de Ruído MPEG** : Elimina o ruído gerado durante a criação de sinais de imagem digital.
- **Nível de preto** : Ajusta a luminosidade e o contraste no ecrã para adequar o nível de preto da imagem de entrada, utilizando o nível de preto do ecrã.
- **Cinema Real** : Optimiza o ecrã para a visualização de filmes.
- Dependendo do sinal de entrada ou de outras definições de imagem, o conjunto de itens pormenorizados para ajuste poderá variar.

Para repor as definições de imagem

SETTINGS ⇨ IMAGEM ⇨ Modo de imagem ⇨ Repor imagem

Repõe as definições de imagem personalizadas pelo utilizador. Todos os modos de imagem são repostos. Selecciona o modo de imagem que deseja repor.

Para ajustar a proporção

SETTINGS ⇨ IMAGEM ⇨ Proporção

Selecciona a proporção do ecrã.

- **16:9** : Apresenta uma proporção de 16:9.
- **Just Scan** : Mostra imagens de vídeo no tamanho original sem remover partes das extremidades da imagem.
 - Nos modos DTV, Componente, HDMI e DVI (acima de 720p), está disponível a opção **Just Scan**.
- **Original** : Altera a proporção para 4:3 ou 16:9, consoante o sinal de vídeo de entrada.
- **Totalmente Largo** : Quando a TV recebe o sinal de ecrã panorâmico, permite ajustar a imagem horizontal ou verticalmente, numa proporção linear, para ocupar todo o ecrã. Os vídeos no formato 4:3 e 14:9 são suportados em ecrã completo sem distorções no vídeo através da entrada DTV.
 - No modo Analogue/DTV/AV/Scart, a opção **Totalmente Largo** está disponível.
- **4:3** : Apresenta uma proporção de 4:3.
- **14:9** : Pode ver o formato de imagem de 14:9 ou um programa de TV comum no modo 14:9. O ecrã 14:9 é apresentado no mesmo formato do de 4:3, mas é alargado para cima e para baixo.
- **Zoom** : Redimensiona as imagens de acordo com a largura do ecrã. As partes superior e inferior da imagem podem ficar cortadas.

Seleccionar um modo de som

SETTINGS ⇒ ÁUDIO ⇒ Modo de som

Ajusta o áudio da TV a um nível ideal de acordo com o modo de som seleccionado.

- **Padrão** : Optimiza o som para todos os tipos de conteúdo.
- **Notícias** : Aumenta consideravelmente a clareza da voz da TV.
- **Música** : [Dependendo do modelo] Optimiza o som para música.
- **Cinema** : Optimiza o som para filmes.
- **Desporto** : [Dependendo do modelo] Optimiza o som para desporto.
- **Jogo** : Optimiza o som para jogos.

Utilizar a função Efeito de Som

SETTINGS ⇒ ÁUDIO ⇒ Efeito de Som

O utilizador pode seleccionar vários efeitos sonoros.

- **Agudos** : Controla o som dominante na saída.
- **Graves** : Controla o som mais suave na saída.
- **Balanço** : Ajusta o equilíbrio de áudio esquerdo/direito.
- **Reiniciar** : Pode repor as definições de efeito sonoro.

Para definir Volume automático

SETTINGS ⇒ ÁUDIO ⇒ Volume automático

Volume automático para **Ligado**. As diferentes saídas de volume dos canais são automaticamente ajustadas para que o espectador possa ver TV comodamente quando alterna entre os vários canais.

Para utilizar a Sinton. Manual

SETTINGS ⇒ CONFIG. ⇒ Sinton. manual

Configura manualmente os programas e guarda os resultados.

No caso das transmissões digitais, pode verificar-se a força e a qualidade do sinal.

No caso das transmissões analógicas, pode definir nomes de canais e efectuar o ajuste fino (excepto no modo Satélite). Normalmente, o ajuste fino só será necessário se a recepção for fraca.

Para editar programas

SETTINGS ⇒ CONFIG. ⇒ Edição programa

Edita os programas guardados.

Opções definir como programa favorito, bloquear/desbloquear programa, omitir programa, etc. para o programa seleccionado.

Para seleccionar o Modo de programa

SETTINGS ⇒ CONFIG. ⇒ Modo do Programa

Esta função permite-lhe assistir a um programa sintonizado nos modos **Antena, Cabo, Satélite**.

- Só pode assistir a programas no modo seleccionado.

Sobre a Informação CI

SETTINGS ⇒ CONFIG. ⇒ Informação CI

[Esta funcionalidade está disponível apenas em alguns modelos.]

- Esta função permite-lhe ver alguns serviços codificados (serviços pagos).
- Se remover o Módulo de CI, não poderá ver os serviços pagos.
- A função CI (Interface Comum) pode não ser aplicável, dependendo das circunstâncias de transmissão do país.
- Quando o módulo é inserido na ranhura de CI, pode aceder ao menu do módulo.
- Para adquirir um módulo e cartão inteligente, contacte o seu fabricante.
- Quando liga a TV após inserir um módulo CI, é possível que não tenha saídas de vídeo e de áudio no programa codificado. O cartão inteligente pode não ser compatível com o módulo CI.
- Quando estiver a utilizar um Módulo de Acesso Condicional (CAM), certifique-se de que este corresponde de forma exacta aos requisitos do DVB-CI ou do CI plus.
- Um processo anómalo do Módulo de Acesso Condicional (CAM) pode resultar numa imagem de fraca qualidade.
- [Esta funcionalidade está disponível apenas em alguns modelos.] Se a TV não exibir qualquer vídeo e áudio com o CAM CI+ ligado, contacte o Operador de Serviços de satélite/por cabo/ terrestres.

Para ajustar a hora actual

SETTINGS ⇨ HORAS ⇨ Relógio

Verifica ou altera a hora enquanto vê TV.

- **Auto** : Sincroniza o relógio da TV com as informações horárias digitais enviadas pela estação de TV.
- **Manual** : Define a hora e a data manualmente se a configuração automática não corresponder à hora actual.

Para definir o ligar e desligar automáticos da TV

SETTINGS ⇨ HORAS ⇨ Hora desligar / Hora ligar

Pode definir o Temporizador para ligar/desligar a TV.

Selecione **Desligado** se não pretende definir as opções **Hora desligar / Hora ligar**.

- Para usar a função **Hora desligar / Hora ligar**, defina a hora actual correctamente.
- Mesmo que a função **Hora ligar** esteja activada, a TV desliga-se automaticamente em 120 minutos se não for premido nenhum botão nesse período de tempo.

Para utilizar o Temporizador

SETTINGS ⇨ HORAS ⇨ Temporizador

Desliga a TV após o número de minutos definido.

Para desactivar o **Temporizador**, selecione **Desligado**.

Definir o Suspensão Autom.

SETTINGS ⇨ HORAS ⇨ Suspensão Autom.

[Esta função está disponível apenas em alguns modelos ou em alguns países.]

Se não premir nenhum botão na TV ou no controlo remoto durante um determinado período de tempo, a TV muda automaticamente para Suspensão Autom.

- Esta função não funciona no **Modo de Loja** ou durante a **Actualiz. Software**.

Para definir uma palavra-passe

SETTINGS ⇨ BLOQUEAR ⇨ Def. Palavra-passe

Define ou altera a palavra-passe do televisor.

- A palavra-passe inicial é '0000'.
- Se França estiver seleccionado como País, a palavra-passe não é '0000', mas '1234'.
- Se França estiver seleccionado como País, não é possível usar '0000' como palavra-passe.

Para bloquear o sistema

SETTINGS ⇨ BLOQUEAR ⇨ Sist. de bloqueio

Permite apenas programas específicos bloqueando canais ou a entrada externa.

Defina primeiro **Sist. de bloqueio** como **Ligado**.

- **Orientação parental** (Apenas DTV) : Esta função baseia-se nas informações da emissora do canal. Como tal, se o sinal tiver informações incorretas, a função não estará disponível. Impede que menores possam ver determinados programas para adultos em função dos limites de idade definidos. Introduza uma palavra-passe para ver um programa bloqueado. As classificações variam consoante o país.
- **Bloqueio Entrada** : Bloquear as fontes de entrada.

Definir idioma

SETTINGS ⇨ OPÇÃO ⇨ Idioma(Language)

É possível seleccionar o idioma do menu apresentado no ecrã e da transmissão de som digital.

- **Idioma do Menu (Language)** : Selecciona um idioma para o texto do ecrã.
- **Idioma de áudio** : [Apenas no modo Digital][Os itens configuráveis variam consoante o país.] Selecciona o idioma pretendido ao ver transmissão digital que contenha vários idiomas de voz.
- **Idioma da legendagem** : [Apenas no modo Digital] utilize a função Subtitle (Legendas) quando forem transmitidos dois ou mais idiomas das legendas.
 - Se os dados das legendas num determinado idioma não forem transmitidos, será reproduzida a legenda do idioma predefinido.
- **Idioma do texto** : [Apenas no modo Digital][Os itens configuráveis variam consoante o país.] Utilize a função de Idioma do texto quando dois ou mais idiomas de texto estão a ser transmitidos.
 - Se os dados do teletexto num idioma seleccionado não forem transmitidos, será reproduzido o idioma do texto predefinido.
 - Se seleccionar um país errado, o teletexto pode não aparecer correctamente no ecrã e podem ocorrer alguns problemas durante a operação de teletexto.

Definir a localização

SETTINGS ⇨ OPÇÃO ⇨ País

[Esta funcionalidade está disponível apenas em alguns países.]

Define o país utilizado pela TV.

As definições da TV são alteradas de acordo com o ambiente de ambiente de transmissão do país seleccionado.

- Se a definição de país for alterada, poderá ser apresentado o ecrã de informações de **Sinton. Automática**.
- Em países onde a regulação da transmissão Digital não esteja fixada, algumas funções DTV podem não funcionar, dependendo das circunstâncias de transmissão digital.
- Se o ajuste do país for definido para "--", está disponível a transmissão digital standard terrestre de programas europeus, mas algumas funções DTV podem não funcionar correctamente.

Selecionar legendas ou comentários de áudio

SETTINGS ⇨ OPÇÃO ⇨ Assistência Desactivada

Estão disponíveis comentários de áudio ou legendas para pessoas com deficiências auditivas ou visuais.

- **Dificuldades Auditivas** : Função para assistir pessoas com deficiências auditivas. Se estiver Ligada, as legendas são apresentadas por predefinição.
- **Descrição Áudio** : Função para assistir pessoas invisuais que fornece áudio que descreve a situação atual num programa de televisão para além do som normal. Quando **Descrição Áudio** está **Ligado**, o som normal e a Descrição áudio são apenas fornecidos para programas que incluam Descrição áudio.

Para definir Legenda

SETTINGS ⇨ OPÇÃO ⇨ Legendas

Visualizar as legendas quando a estação de TV fornece programas legendados.

Legendas Define e Altera as legendas para **Desligado**, **Ligado** ou **Auto**.

- **Desligado** : Desativa a apresentação de legendas.
- **Ligado** : Ativa a apresentação de legendas.
- **Auto** : As legendas são apresentadas automaticamente.

Para especificar a Reposição fábrica

SETTINGS ⇨ OPÇÃO ⇨ Reposição fábrica

Todas as informações armazenadas são apagadas e as definições da TV são repostas.

A TV desliga-se sozinha e volta a ligar-se e todas as definições são repostas.

- Quando o **Sist. de bloqueio** for activado, irá aparecer uma janela pop-up a solicitar a palavra-passe.
- Não desligue a corrente durante a inicialização.

Para alterar o modo TV

SETTINGS ⇨ OPÇÃO ⇨ Definição do Modo

Selecciona **Modo de Casa** ou **Modo de Loja**.

Quando estiver a ser utilizado em casa, seleccione **Modo de Casa**.

Modo de Loja é para apresentação na loja.

Obter o código fonte

SETTINGS ⇒ OPÇÃO ⇒ NOTA SOBRE SOFTWARE DE CÓDIGO ABERTO LGE

Apresenta as licenças de fonte aberta contidas neste produto.

Atualizar o software

SETTINGS ⇒ OPÇÃO ⇒ Info. sistema

Selecione **Atualização USB**, **Atualização OAD** ou **Versão de FW**. O firmware será transferido e instalado. Após a conclusão da atualização, a sua TV LG irá reiniciar.

- **Atualização USB**: Atualiza o software através de um dispositivo USB.
- **Atualização OAD**: Seleciona **Ligado / Desligado** para atualizar o software através do OAD (Over Air Download) Update.
Modo de atualização automática significa que a TV irá atualizar o software automaticamente, assim que a transferência do software esteja concluída.
- **Versão de FW**: Verifica a versão do software e as informações do produto/serviço.

Para utilizar Os Meus Média

SETTINGS ⇒ OS MEUS MÉDIA ⇒ Todos os Média / Lista Filmes / Lista Fotogr. / Lista Músicas

Selecciona um ficheiro da lista. Apresenta o ficheiro pretendido.

Especifica as definições relacionadas com a reprodução, seleccionando a opção durante a reprodução do disco.

Para remover o dispositivo USB

Q.MENU ⇒ Dispositivo USB

Selecione o dispositivo de armazenamento USB que pretende remover.

Quando aparecer uma mensagem a indicar que o dispositivo USB foi removido, remova o dispositivo da TV.

- Depois de um dispositivo USB ser seleccionado para ser removido, deixa de poder ser lido. Remova o dispositivo de armazenamento USB e, em seguida, volte a ligá-lo.

Utilizar um dispositivo de armazenamento USB - aviso

- Se o dispositivo de armazenamento USB tiver um programa de reconhecimento automático integrado ou utilizar o seu próprio controlador, é possível que não funcione.
- Alguns dispositivos de armazenamento USB podem não funcionar ou podem funcionar incorrectamente.
- Utilize apenas dispositivos de armazenamento USB formatados com o sistema de ficheiros Windows FAT32 ou NTFS.
- Para unidades de disco rígido externas USB, recomenda-se a utilização de dispositivos com uma tensão nominal inferior a 5 V e uma corrente nominal inferior a 500 mA.
- Recomenda-se a utilização de memory sticks USB de 32 GB ou menos e unidades de disco rígido USB de 2 TB ou menos.
- Se uma unidade de disco rígido USB com função de poupança de energia não funcionar correctamente, desligue e volte a ligar a corrente. Para mais informações, consulte o manual do utilizador da unidade de disco rígido USB.
- Os dados no dispositivo de armazenamento USB podem ficar danificados, por isso certifique-se de que faz uma cópia de segurança de ficheiros importantes para outros dispositivos. A manutenção dos dados é da responsabilidade do utilizador e o fabricante não é responsável pela perda de dados.

Ficheiro de suporte Os Meus Média

- Taxa máxima de transferência de dados : 20 Mb/s (megabits por segundo)
 - Formatos de legendas externas suportados : .srt (SubRip), .smi (SAMI), .sub (SubViewer1, MicroDVD, DVDsubtitleSystem, Subldx(Vobsub)), .ass/.ssa (SubStation Alpha), .txt (TMplayer)
- 1 SubViewer : Apenas é compatível com legendas externas do SubViewer1.0 & 2.0

Formatos de vídeo suportados

- Máximo : 1920 x 1080 @ 30p (apenas Motion JPEG 640 x 480 @ 30p)
- .asf, .wmv
[Vídeo] VC-1 (WMV3, WVC1)
[Áudio] WMA7,8,9 Standard
- .avi, .xvid
[Vídeo] MPEG2, MPEG4 Part2, XVID, H.264/AVC
[Áudio] HE-AAC, LPCM, ADPCM, Dolby Digital (AC3), MP3
- .ts, .trp, .tp
[Vídeo] H.264/AVC, MPEG2, HEVC
[Áudio] MP3, Dolby Digital (AC3), AAC, HE-AAC
- .vob
[Vídeo] MPEG1, MPEG2
[Áudio] Dolby Digital (AC3), DVD LPCM
- .mp4, .mov
[Vídeo] MPEG4 Part2, XVID, H.264/AVC, HEVC
[Áudio] AAC, MP3
- .mkv
[Vídeo] MPEG2, MPEG4 Part2, H.264/AVC, HEVC
[Áudio] HE-AAC, Dolby Digital (AC3), MP3, LPCM
- .mpg, .mpeg
[Vídeo] MPEG1, MPEG2
[Áudio] Dolby Digital (AC3), LPCM
- .dat
[Vídeo] MPEG1
[Áudio] MP2
- .flv
[Vídeo] Sorenson H.263, H.264/AVC
[Áudio] MP3, AAC

Formatos de áudio suportados

- Tipo de ficheiro : .mp3
[Taxa de bits] 32 kbps - 320 kbps
[Taxa de amostragem] 8 kHz - 48 kHz
[Suporte] MPEG1 Layer2, MPEG1 Layer3, MPEG2, MPEG2.5
- Tipo de ficheiro : .wma
[Taxa de bits] 4 kbps - 320 kbps
[Taxa de amostragem] 8 kHz - 48 kHz
[Suporte] WMA

Formatos de fotografia suportados

- Categoria : 2D (jpeg)
[Tipo de ficheiro disponível]
SOF0 : Linha de base,
SOF1 : Sequência prolongada,
SOF2 : Progressivo
[Tamanho da fotografia]
Mínimo : 64 x 64,
Máximo (Tipo normal) : 15360 (L) x 8640 (A),
Máximo (Tipo progressivo) : 1024 (L) x 768 (A)

Resolução de problemas

Não é possível controlar a TV com o controlo remoto.

- Verifique o sensor do controlo remoto no aparelho e tente novamente.
- Verifique se há algum obstáculo entre o aparelho e o controlo remoto.
- Verifique se as pilhas ainda estão boas e correctamente instaladas (⊕ com ⊕, ⊖ com ⊖).

Não é apresentada nenhuma imagem e não é ouvido nenhum som.

- Verifique se o produto está ligado.
- Verifique se o cabo de alimentação está ligado a uma tomada eléctrica.
- Verifique se há algum problema com a tomada eléctrica, ligando outros dispositivos a esta.

A TV desliga-se repentinamente.

- Verifique as definições do controlo de alimentação. A alimentação pode ter sido interrompida.
- Verifique se a função **Desligar Automaticamente** (Dependendo do modelo) / **Temporizador / Hora desligar** Desligada está activada nas definições de **HORAS**.
- Se a TV estiver ligada sem sinal, esta desliga-se automaticamente após 15 minutos de inactividade.

Ao ligar ao PC (HDMI), é apresentada a mensagem "Sem sinal" ou "Formato inválido".

- Desligue/ligue a TV com o controlo remoto.
- Volte a ligar o cabo HDMI.
- Reinicie o PC com a TV ligada.

Imagens apresentadas de forma anormal

- Se verificar que o equipamento está frio, pode ocorrer uma ligeira oscilação quando for ligado. Isto é normal, não há nada de errado com o equipamento.
- Este painel é um produto avançado que contém milhões de píxeis. Poderá ver pequenos pontos pretos e/ou pontos coloridos (vermelhos, azuis ou verdes) do tamanho de 1 ppm no painel. Isto não significa que o produto esteja avariado nem afecta o desempenho nem a fiabilidade do produto. Este fenómeno também pode ocorrer em produtos de terceiros e não dá direito a uma troca ou a um reembolso.
- O painel pode apresentar uma luminosidade ou uma cor diferente em função da sua posição de visualização (esquerda/direita/cima/baixo). Este fenómeno deve-se às características do painel. Não tem a ver com o desempenho do produto nem significa uma avaria.
- A apresentação de uma imagem fixa durante um período de tempo prolongado pode causar fixação de imagem. Evite a apresentação de uma imagem fixa no ecrã da TV durante um período de tempo prolongado.

Som gerado

- Estalidos : os estalidos que pode ouvir ao ver ou desligar a TV são gerados pela contracção termoplástica, resultante da temperatura e da humidade. Este ruído é comum em produtos que exijam uma deformação térmica.
- Zumbido no circuito eléctrico/painel : um circuito de comutação de alta velocidade, responsável por fornecer uma grande quantidade de corrente para colocar um produto em funcionamento, gera um ruído de baixo nível. Varia em função do produto. O som que é gerado não afecta o desempenho nem a fiabilidade do produto.

Especificações

Tamanho do Módulo CI (L x A x P)		100,0 mm x 55,0 mm x 5,0 mm
Condições ambientais	Temperatura de funcionamento	0 °C a 40 °C
	Humidade de funcionamento	Menos de 80 %
	Temperatura de armazenamento	-20 °C a 60 °C
	Humidade de armazenamento	Menos de 85 %

(Consoante o país)

	TV digital			TV analógica
Sistema de televisão	DVB-T DVB-T2 DVB-C DVB-S/S2			PAL B/G/D/K/I SECAM L
Cobertura de canais (Banda)	DVB-S/S2	DVB-C	DVB-T/T2	46 ~ 862 Mhz
	950 ~ 2150 Mhz	46 ~ 890 Mhz	VHF III : 174 ~ 230 Mhz UHF IV : 470 ~ 606 Mhz UHF V : 606 ~ 862 Mhz	
Número máximo de programas armazenáveis	4000	1100		
Impedância da antena externa	75 Ω			

PORTUGUÊS

Modo suportado HDMI-DTV

Resolução	Frequência Horizontal (kHz)	Frequência Vertical (Hz)
640 x 480p	31,47	59,94
	31,50	60,00
720 (1440) x 480i	15,73	59,94
	15,75	60,00
720 x 480p	31,47	59,94
	31,50	60,00
720 (1440) x 576i	15,63	50,00
720 x 576p	31,25	50,00
1280 x 720p	44,96	59,94
	45,00	60,00
	37,50	50,00
1920 x 1080i	33,72	59,94
	33,75	60,00
	28,13	50,00
1920 x 1080p	67,43	59,94
	67,50	60,00
	56,25	50,00
	26,97	23,976
	27,00	24,00
	33,72	29,97
	33,75	30,00

Modo suportado HDMI-PC

Resolução	Frequência Horizontal (kHz)	Frequência Vertical (Hz)
720 x 400	31,469	70,08
640 x 480	31,469	59,94
800 x 600	37,879	60,31
1024 x 768	48,363	60,00
1280 x 720	45,00	60,00
1360 x 768	47,712	60,015
1366 x 768	47,712	59,79
1280 x 1024 (FHD apenas)	63,981	60,020
1920 x 1080 (FHD apenas)	67,50	60,00

1 : Apenas 28MT42**, 32LJ500U

2 : Apenas 32LJ500V, 43LJ50**

Informações de ligação à porta de componentes

Portas de componentes na TV	Y	P _B	P _R
-----------------------------	---	----------------	----------------

Portas de saída de vídeo no leitor de DVD	Y	P _B	P _R
	Y	B-Y	R-Y
	Y	Cb	Cr
	Y	Pb	Pr

Sinal	Componentes
480i / 576i	0
480p / 576p	0
720p / 1080i	0
1080p	0 (Apenas 50 Hz / 60 Hz)

Resolução	Frequência Horizontal (kHz)	Frequência Vertical (Hz)
720 (1440) x 480i	15,73	59,94
	15,75	60,00
720 x 480p	31,47	59,94
	31,50	60,00
720 (1440) x 576i	15,63	50,00
720 x 576p	31,25	50,00
1280 x 720p	44,96	59,94
	45,00	60,00
	37,50	50,00
1920 x 1080i	33,72	59,94
	33,75	60,00
	28,13	50,00
1920 x 1080p	67,43	59,94
	67,50	60,00
	56,25	50,00