

KORISNIČKO UPUTSTVO

Bežični Sound Bar zvučnik

Pre nego što pustite uređaj u rad, dobro pročitajte ovo uputstvo i sačuvajte ga za ubuduće.

Model

SN4 (SN4, SPN4B-W)

SN4 (SN4, SPN4BM-W)

SN4 (SN4, SPN4BB-W)

Bezbednosne informacije



OPREZ: DA BISTE SMANJILI RIZIK OD STRUJNOG UDARA, NEMOJTE DA UKLANJATE POKLOPAC (ILI ZADNJU STRANU) OVOG UREĐAJA. UNUTRA NEMA DELOVA KOJE SAM KORISNIK MOŽE DA POPRAVLJA.

ZA POPRAVKE SE OBRATITE KVALIFIKOVANOM OSOBLJU SERVISA.



strujnog udara.

Simbol munje unutar jednakostraničnog trougla upozorava korisnika na prisustvo opasnog neizolovanog napona unutar proizvoda koji može biti dovoljan pokazatelj za određeni rizik od



Uzvičnik unutar jednakostraničnog trougla upozorava korisnika na važne instrukcije o radu i održavanju (servisu) koje se mogu naći u uputstvu koje prati uređaj.

UPOZORENJE: DA BISTE SPREČILI POJAVU POŽARA ILI STRUJNI UDAR, NE IZLAŽITE OVAJ UREĐAJ KIŠI ILI VLAGI.

UPOZORENJE: Nemojte da postavljate ovaj uređaj u zatvorene prostore kao što je na primer orman ili nešto slično.

OPREZ: Nemojte da koristite proizvode sa visokim naponom u blizini ovog proizvoda. (na primer, električni aparat za teranje muva) Može da dođe do otkazivanja ovog proizvoda usled strujnog udara.

OPREZ: Aparat ne treba da je izložen vodi (kapanju ili prskanju), a ne treba ni da se na njega stavljaju predmeti koji sadrže tečnosti kao što su napr. vaze.

OPREZ: Nemojte da blokirate otvore za ventilaciju. Instalirajte prema uputstvima datim od strane proizvođača.

Slotovi i otvori na kućištu postoje zbog ventilacije da bi se omogućio pouzdani rad uređaja i da bi se zaštitio od pregrevanja. Otvori ne treba nikada da se blokiraju postavljanjem uređaja na krevet, kauč, tepih ili ostale slične površine. Uređaj ne treba da se stavlja u ormance ili ugradne police sve dok se ne obezbedi pravilna ventilacija ili dok se ne ispune svi zahtevi prema instrukcijama proizvođača.

OPREZ: Izvori otvorenog plamena, kao što je upaljena sveća, se ne smeju stavljati na uređaj.

NAPOMENA: Za dodatne informacije o sigurnosnom obeležavanju, uključujući i identifikaciju proizvoda i preporučeno napajanje, molimo vas da pogledate glavnu etiketu na dnu ili na nekoj drugoj površini na proizvodu.

OPREZ po pitanju kabla za napajanje

Utikač za napajanje je uređaj za diskonektovanje. U hitnim slučajevima utikač za napajanje mora ostati pristupačan.

Proverite stranice sa specifikacijama ovog korisničkog priručnika kako biste bili sigurni u vezi sa trenutnim zahtevima.







Ne opterećujte zidne utičnice. Preopterećene zidne utičnice, labave ili oštećene zidne utičnice, produžni kablovi, sprženi kablovi za napajanje ili oštećena ili popucala instalacija žica su opasni. Bilo koje ovakvo stanje može izazvati strujni udar ili požar. Periodično ispitajte kabl Vašeg uređaja, i ako njegov izgled ukazuje na oštećenje ili pogoršanje stanja, otkačite ga, prekinite sa upotrebom uređaja i zamenite kabl određenim rezervnim delom u ovlašćenom centru za servisiranje. Zaštitite kabl za napajanje od fizičke ili mehaničke zloupotrebe, poput uvrtanja, motanja, zatvaranja u vrata ili gaženja. Obratite posebnu pažnju na utikače, zidne utičnice i na tačku u kojoj kabl izlazi iz uređaja.

PAŽNJA: Vodite računa da deca ne dodiruju *cev zvučnika rukama ili pomoću bilo kakvih predmeta.

* cev zvučnika : Otvor za pun duboki zvuk na zvučniku (prikaz).

OPREZ: Koristite samo adapter naizmjenične struje koji ste dobili sa uređajem. Nemojte koristiti napajanje sa drugog uređaja ili od drugog proizvođača. Korišćenje drugog kabela za napajanje ili vrste napajanja može oštetiti uređaj i poništiti garanciju.

Simboli

	Odnosi se na naizmjeničnu struju (AC).
	Odnosi se na jednosmernu struju (DC).
	Odnosi se na opremu klase II.
	Odnosi se na pripravnost.
	Odnosi se na uključeno napajanje.
	Odnosi se na opasan napon.

Napomena sa informacijama o softveru otvorenog koda

Da biste dobili izvorni kôd za GPL, LGPL, MPL i ostale licence otvorenog koda koje imaju obavezu da prikažu izvorni kôd, a koje ovaj proizvod sadrži i da biste pristupili svim navedenim licencnim uslovima, obaveštenjima o autorskim pravima i ostalim relevantnim dokumentima, posetite stranicu <https://opensource.lge.com>.

Kompanija LG Electronics takođe pruža mogućnost slanja izvornog koda na CD-ROM-u, pod uslovom da pokrijete te troškove (koji obuhvataju cenu medija i troškove slanja i isporuke), za šta je neophodno da pošaljete zahtev kompaniji LG Electronics na e-adresu: opensource@lge.com.

Ova poruka važi za sve koji su upoznati sa ovom informacijom tri godine od naše poslednje isporuke ovog proizvoda.

Sadržaj

1 Prvi koraci

- 2 Bezbednosne informacije
- 6 Uvod
- 7 Prednja tabla
- 8 Zadnja tabla
- 9 Daljinski upravljač
- 12 Pozicija zvučnika
- 13 Instalacija sound bar zvučnika

2 Povezivanje

- 14 Organizacija kablova (Opciono)
- 14 Priključivanje adaptera naizmenične struje
- 15 Bežična veza subvufer zvučnika
- 17 Povezivanje sa televizorom
 - 17 – Upotreba OPTIČKOG kabla.
 - 17 – LG Sound Sync
 - 19 – Korišćenje HDMI kabla
 - 19 – Funkcija ARC (kanal povratnog zvuka)
 - 19 – Šta je SIMPLINK?
 - 20 – Dodatne informacije za HDMI vezu
- 21 Priključivanje opcionalne opreme
 - 21 – HDMI konekcija
 - 22 – Priključak za OPTICAL IN
 - 22 – Povezivanje USB-a
 - 22 – Kompatibilni USB uređaji
 - 23 – Zahtevi za USB uređaj
 - 23 – Datoteka za reprodukciju

3 Rad

- 25 Osnovne operacije
- 25 – Rad sa USB-om
- 26 Ostale operacije
- 26 – Upotreba daljinskog upravljača vašeg televizora
- 27 – AUTO POWER Uključivanje/Isključivanje
- 28 – Promena auto funkcije
- 28 – Brzo pokretanje
- 29 Korišćenje Bluetooth bežične tehnologije
- 29 – O Bluetoothu
- 29 – Bluetooth profili
- 29 – Slušanje muzike sa Bluetooth uređaja
- 31 – Upravljanje povezanim Bluetooth uređajem
- 31 – Zaključavanje Bluetooth konekcije (BT LOCK)
- 31 Korišćenje BLUETOOTH aplikacije
- 31 – Instalirajte „LG Sound Bar“ aplikaciju na vaš BLUETOOTH uređaj
- 32 – „LG Sound Bar“ aplikacijom aktivirajte BLUETOOTH

4 Rešavanje problema

- 33 Rešavanje problema
- 33 – Opšte
- 34 – NAPOMENE za korišćenje bežične veze
- 35 – NAPOMENE za puštanje Demo načina rada

5 Dodatak

- 36 Robne marke i licence
- 37 Specifikacije
- 39 Rukovanje zvučnikom

1

2

3

4

5

Uvod

Simboli korišćeni u ovom uputstvu

Napomena

Ukazuje na posebne napomene i radne karakteristike.

Pažnja

Ukazuje na mere opreza za sprečavanje mogućih oštećenja nastalih nepravilnom upotrebom.

Prednja tabla

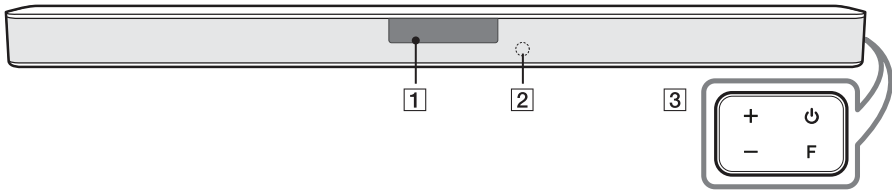

1

Prvi koraci

Ekran

- 1**
- Ekran će se automatski zatamniti ukoliko se 15 sekundi ne pritisne nijedno dugme. Kada pritisnete bilo koje dugme, ekran će se osvetliti.

- 2** Senzor za daljinski upravljač

⏻ (Pripravnost)

- UKLJUČIVANJE ili ISKLJUČIVANJE uređaja.

F (Funkcija)

- Izaberite izvor pritiskajući **F**.

3

Izvor/Funkcija	Na ekranu
Optički ARC	OPT/HDMI ARC
LG Sound Sync (žično)	
Bluetooth	BT
LG Sound Sync (bežično)	LG TV
HDMI IN	HDMI
USB	USB

+ / - (Jačina zvuka)

- Podešavanje jačine zvuka.

- !** Uređaj će se sam isključiti radi uštede energije ako glavni uređaj nije povezan sa spoljnim uređajem i ne koristi se 15 minuta.

Zadnja tabla

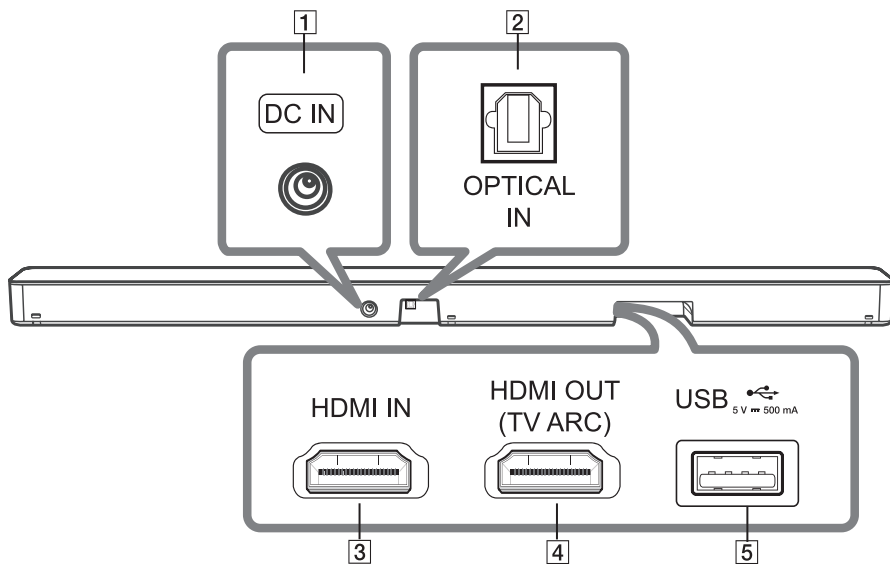

- | | |
|----------|--|
| 1 | DC IN
- Povezivanje na AC adapter. |
| 2 | OPTICAL IN
- Povežite priključak OPTICAL IN sa zadnje strane uređaja sa priključkom OPTICAL OUT na televizoru. |
| 3 | HDMI IN
- Povežite priključak HDMI IN sa zadnje strane uređaja sa priključkom HDMI OUT na spoljnom uređaju. Možete da uživate u zvuku i slici povezivanjem na HDMI spoljnog uređaja. |
| 4 | HDMI OUT (TV ARC)
- Povežite priključak HDMI OUT (TV ARC) sa zadnje strane uređaja sa priključkom ARC na televizoru. |
| 5 | Priključak USB
- Povežite memorijski USB uređaj putem priključka za USB na zadnjoj strani uređaja. |

Daljinski upravljač

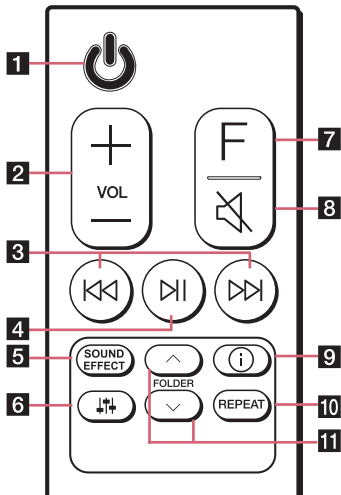

Zamena baterije

Uklonite poklopac baterije sa zadnje strane daljinskog upravljača i umetnite bateriju pazeći da polovi **+** i **-** budu ispravno okrenuti.

Opasnost od požara ili eksplozije ako se baterija zameni baterijom pogrešnog tipa.

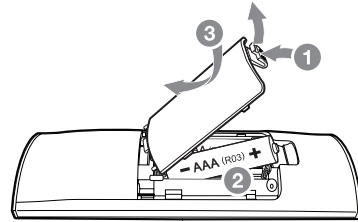

1

Prvi koraci

- | | |
|----------|---|
| 1 | <p>⏻ (Pripravnost)</p> <ul style="list-style-type: none"> - UKLJUČIVANJE ili ISKLJUČIVANJE uređaja. |
| 2 | <p>VOL (Jačina zvuka) +/-</p> <ul style="list-style-type: none"> - Podešavanje jačine zvuka na zvučnicima. |
| 3 | <p>⏮/⏭ (Preskoči/Traži)</p> <ul style="list-style-type: none"> - Pritisnite ⏮ ili ⏭ za prelazak na sledeću ili prethodnu datoteku. - Pritisnite i zadržite ⏮ ili ⏭ tokom reprodukcije i pustite ga na delu koji želite da slušate. |
| 4 | <p>⏸ (Reprodukuj/Pauziraj)</p> <ul style="list-style-type: none"> - Pokretanje reprodukcije. / Pauziranje reprodukcije. <p>• Zaključavanje BT (Bluetooth) veze: Dozvoljava vam da Bluetooth uređaj povežete samo na funkcije Bluetooth i LG TV (strana 31). Da biste uključili ili isključili zaključavanje Bluetooth veze, pritisnite ⏸ i držite oko 3 sekunde, pa ga pritisnite ponovo u BT (Bluetooth) funkciji.</p> |

SOUND EFFECT

- Biranje režima zvučnih efekata pomoću **SOUND EFFECT**.

Na ekranu	Opis
AI SOUND PRO	Analizira svojstvo ulaznog zvuka i omogućava zvuk koji je optimalan za sadržaj u realnom vremenu.
BASS BLAST ili BASS BLAST+	Pojačava bas i daje snažan zvuk.
STANDARD	Možete da uživate u optimizovanom zvuku.
DTS VIRTUAL : X	Uživajte u realističnijem, bioskopskom surround zvuku.

5

- **Daljinski upravljač za TV:** Omogućava da kontrolirate jačinu zvuka ovog uređaja pomoću daljinskog upravljača za televizor, pa čak i proizvodom drugih kompanija. (strana 26).
Za uključivanje ili isključivanje funkcije daljinski upravljač za televizor, pritisnite i oko 3 sekunde zadržite **SOUND EFFECT**, a zatim ga ponovo pritisnite.

- ! Podržane marke televizora

LG	Panasonic	Philips	Samsung	Sharp	Sony	Toshiba	Vizio
----	-----------	---------	---------	-------	------	---------	-------

⚙️ (Podešavanje zvuka)

- Podešavanje jačine zvuka svakog zvučnika.
Pomoću  izaberite zvučnik koji želite da podesite i podešavajte jačinu zvuka pomoću **VOL +/−**.

6

- ! Pogledaj str. 12 za više informacija o zvučnicima.

Na ekranu	Opis	Raspon
WF	Niskotonac	-15 ~ 6
TRE	Visokotonac	-5 ~ 5
BAS	Bas zvučnik	-5 ~ 5

7

F (Funkcija)

- Izaberite izvor uzastopno pritiskajući **F**.

8

 (Bez tona)

- Pritisnite  da biste privremeno isključili ton na uređaju. Za otkazivanje ponovo pritisnite .

ⓘ (Informacije)

- Pritiskom na ⓘ možete da prikazete razne informacije o izvoru.
 - OPT (optički)/ARC/HDMI (HDMI IN): audio format
 - BT (**Bluetooth**): naziv povezanog **Bluetooth** uređaja
 - USB: informacije o datoteci koje se nalaze na USB-u.

9

- **Automatsko uključivanje/isključivanje napajanja:** omogućava automatsko uključivanje i isključivanje uređaja pomoću ulaznih signala: optički, LG TV ili **Bluetooth** (strana 27)
Za uključivanje ili isključivanje funkcije AUTO POWER pritisnite i oko 3 sekunde zadržite ⓘ, a zatim ga ponovo pritisnite.

REPEAT

10

- Pritisnite **REPEAT** za odabir željenog režima reprodukcije: ponavljanje ili slučajni redosled.

FOLDER ^/∨

11

- Pretraživanje direktorijuma na USB uređaju.
-

Pozicija zvučnika

1

Prvi koraci

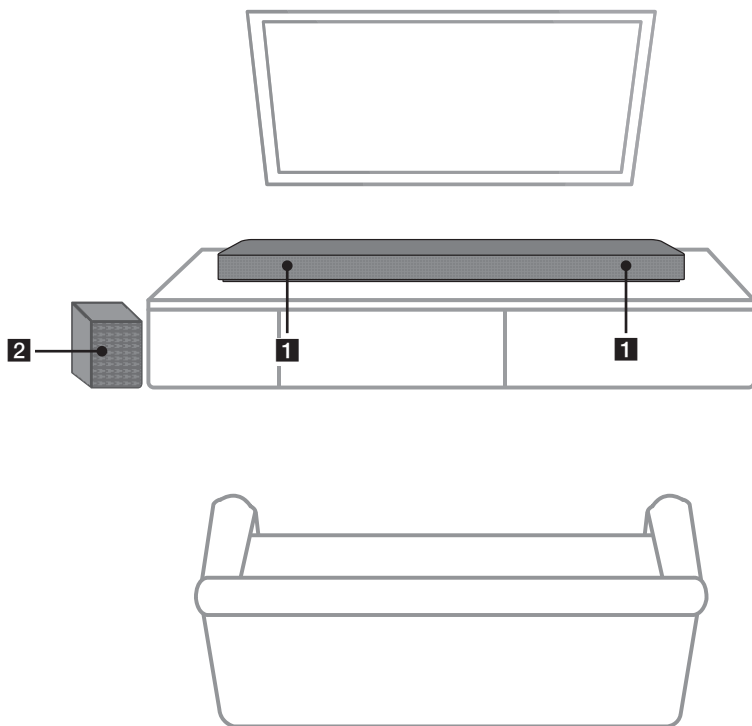

1 Prednji zvučnici

2 Subwoofer

Instalacija sound bar zvučnika

Možete da čujete zvuk spajanjem jedinice na drugu uređaj : Televizor, Blu-rej disk plejer, DVD plejer, itd.

Stavite jedinicu ispred televizora i spojite je s aparatom koji želite. (strana 17 - 22)

Možete da stavite bežični subvufner zvučnik bilo gde u svojoj sobi. Ali bolje je da postavite subvufner zvučnik blizu glavne jedinice. Okrenite ga blago prema sredini sobe kako biste smanjili odbijanje zvuka od zidova.



! Napomena

Ako soundbar pokriva senzor daljinskog upravljača televizora, molimo vas da razdvojite soundbar i televizor od 10 - 15 cm ili više.

! Pažnja

- Za najbolji učinak bežične veze kao što je **Bluetooth** ili bežični subvufner zvučnik, ne postavljajte jedinicu na metalni nameštaj pošto se bežična veza uspostavlja preko dela koji se nalazi na donjem delu jedinice.
- Pazite da ne ogrebete površinu jedinice / Subvufner zvučnika kad ih montirate ili prenosite.

Organizacija kablova (Opciono)

Možete organizovati kablove korišćenjem vezica.

1. Povežite kablove korišćenjem vezice na način prikazan u nastavku.
2. Zategnite vezice.

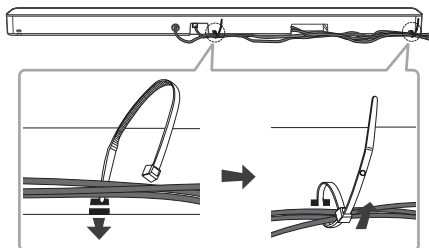

! Napomena

- Kada povežete sve elemente, možete po potrebi da uredite kablove.
- Kablovske vezice nisu priložene.

Priključivanje adaptera naizmenične struje

Povežite zvučnik sa napajanjem pomoću adaptera naizmenične struje koji ste dobili u paketu.

1. Priključite priloženi kabl za napajanje naizmeničnom strujom na adapter naizmenične struje.
2. Priključite kabl adaptera naizmenične struje na ulaz adaptera jednosmerne struje.
3. Priključite kabl za napajanje naizmeničnom strujom u utičnicu za naizmeničnu struju.

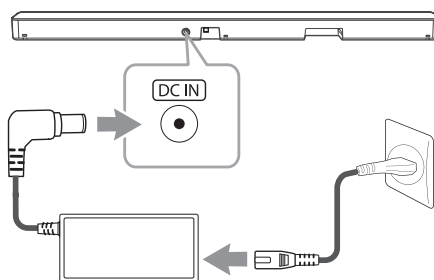

! Pažnja

Koristite samo adapter naizmenične struje dostavljen sa ovim uređajem. Nemojte koristiti kabl za napajanje sa drugog uređaja ili od drugog proizvođača. Korišćenje bilo kog drugog kabla za napajanje ili napajanja može da izazove oštećenje uređaja i poništi garanciju.

Bežična veza subvufer zvučnika

LED indikator bežičnog subvufer zvučnika

Boja LED indikatora	Status
Žuto-zeleno (treptuća)	Veza pokušava da se uspostavi.
Žuto-zeleno	Povezivanje je završeno.
Crveno	Bežični subvufer zvučnik je u režimu mirovanja ili povezivanje nije uspjelo.
Isključeno (Nema ničega na displeju)	Kabl za napajanje bežičnog subvufer zvučnika je isključen.

Prvo podešavanje bežičnog subvufer zvučnika

1. Spojite kabl za napajanje soundbar zvučnika i bežični subwoofer zvučnik na utičnicu.
2. Uključite soundbar zvučnik. Soundbar zvučnik i bežični subwoofer zvučnik povezaće se automatski.
 - Žuto-zelena LED lampica na prednjem delu bežičnog niskotonca će se uključiti.

Ručno uparivanje bežičnog subvufer zvučnika

Ako povezivanje nije završeno, proverite crveni LED indikator na bežičnom subwoofer zvučniku iz kog se neće čuti zvuk. Da biste rešili ovaj problem, pratite sledeće korake.

1. Pritisnite dugme **PAIRING** na zadnjem delu bežičnog niskotonca.

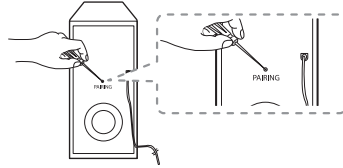

- Žuto-zelena LED lampica na prednjem delu bežičnog niskotonca će brzo treptati. (Ako žuto-zelena LED lampica ne trepće, pritisnite i zadržite dugme **PAIRING**.)
2. Uključite soundbar zvučnik.
 - Uparivanje je završeno. Žuto-zelena LED lampica na prednjem delu bežičnog niskotonca će se uključiti.

! Napomena

- Potrebno je nekoliko sekundi (može potrajati i duže) da glavna jedinica i subvufer zvučnik komuniciraju jedan s drugim i stvaraju zvukove.
- Što su bliže glavna jedinica i subvufer zvučnik, to je bolji kvalitet zvuka. Preporučuje se da montirate glavnu jedinicu i subvufer što bliže i izbegnite dole navedene slučajeve.
 - Postoji prepreka između glavne jedinice i subvufer zvučnika.
 - Postoji uređaj koji koristi istu frekvenciju kao i ova vrsta bežične konekcije, kao što je medicinska oprema, mikrotalasna pećnica ili bežični LAN uređaj.
 - Držite projektor digitalnog zvuka i subvufer bar 1 m udaljene od uređaja (npr. bežični usmerivač, mikrotalasna peć, itd) kako bi se sprečile smetnje u prenosu bežičnog signala.

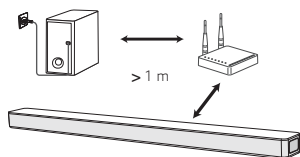

Povezivanje sa televizorom

Povežite ovaj uređaj i TV prijemnik pomoću optičkog digitalnog kabla ili HDMI kabla, imajući u vidu u kom je stanju TV prijemnik.

Upotreba OPTIČKOG kabla.

1. Povežite OPTICAL IN priključak na zadnjem delu jedinice sa utikačem OPTICAL OUT na televizoru pomoću OPTIČKOG kabla.

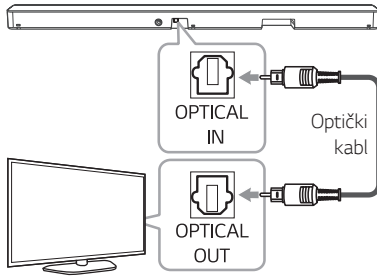

2. Podesite izvor OPT/HDMI ARC tako što ćete uzastopno pritisnuti F.

Na displeju će se prikazati „OPT“ ako je veza između uređaja i televizora normalno uspostavljena.

! Napomena

- Pre povezivanja optičkog kabla, obavezno uklonite zaštitni poklopac čepa ako vaš kabl ima poklopac.
- Možete da uživate u zvuku sa televizora preko zvučnika ovog uređaja. U slučaju nekih modela TV prijemnika, morate da izaberete opciju spoljnih zvučnika sa menija TV prijemnika. (za detalje, pogledajte korisnički priručnik svog televizora.)
- Ukoliko uređaj u isto vreme povezuju i OPTICAL i ARC, ARC signal ima viši prioritet.

LG Sound Sync

Sound Sync Wireless

Možete upravljati nekim funkcijama ovog uređaja pomoću daljinskog upravljača za TV prijemnik preko funkcije LG Sound Sync. On je kompatibilan sa LG televizorom koji podržava LG Sound Sync. Proverite da li na vašem televizoru ima logotip LG Sound Sync.

Funkcija kojom možete upravljati preko daljinskog upravljača za LG TV prijemnik: Pojačavanje/ smanjivanje zvuka, isključivanje zvuka

Napravite neku od sledećih veza, u zavisnosti od mogućnosti opreme koju imate.

! Napomena

- Možete koristiti i daljinski upravljač za ovaj uređaj dok koristite LG Sound Sync. Ako ponovo koristite daljinski upravljač za televizor, uređaj se sinhronizuje sa televizorom. Prema specifikacijama televizora, glasnoća i isključivanje zvuka na ovom uređaju su sinhronizovani sa televizorom.
- Kad povezivanje ne uspe, proverite stanje i napajanje TV prijemnika.
- Kada koristite LG Sound Sync, proverite stanje ovog uređaja i konekciju u dole navedenim slučajevima.
 - Uređaj je isključen.
 - Menjanje funkcije na druge.
 - Isključivanje optičkog kabla.
 - Da bežična veza nije prekinuta usled nekog ometanja ili prevelike udaljenosti.
- Kada podesite funkciju AUTO POWER na UKLJUČENO, vreme koje je potrebno za isključivanje uređaja razlikuje se u zavisnosti od televizora.

LG Sound Sync sa žičanom vezom

1. Povežite LG TV prijemnik na jedinicu pomoću optičkog kablja.

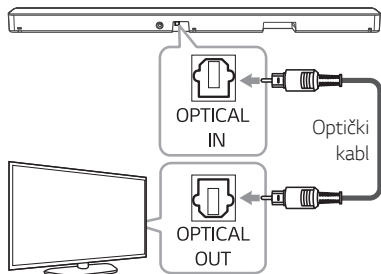

2. Podesite izlaz zvuka na televizoru da biste slušali zvuk kroz ovu jedinicu :
(Detalje o funkciji LG Sound Sync pogledajte u uputstvu za upotrebu televizora.)
3. Uključite uređaj pritiskom na .
4. Podesite izvor OPT/HDMI ARC tako što ćete uzastopno pritisnuti **F**.

Na ekranu ćete videti „LGOPT“ ako je veza između uređaja i vašeg televizora uspostavljena.

LG Sound Sync sa bežičnom vezom

1. Uključite uređaj pritiskom na .
2. Izaberite funkciju LG TV uzastopno priskajući **F**.
3. Postavite izlaz zvuka televizora kako biste slušali zvuk preko ovog uređaja:

Na ekranu se pojavljuje „PAIRED“ na oko 3 sekunde i onda se na ekranu vidi „LG TV“ ako je veza između uređaja i televizora uspostavljena. (Detalje o funkciji LG Sound Sync pogledajte u uputstvu za upotrebu televizora.)

Napomena

Ako isključite jedinicu direktno pritiskom na  (napajanje), LG Sound Sync (bežično) će biti isključeno.

Korišćenje HDMI kabla

Ako spojite ovu jedinicu s TV prijemnikom koji podržava HDMI CEC i ARC (povratni audio kanal), možete da uživati u zvuku TV prijemnika preko zvučnika ove jedinice bez povezivanja optičkog kabla.

1. Povezati HDMI OUT (TV ARC) priključak na zadnjoj strani jedinice sa ARC priključkom na TV prijemniku, pomoću HDMI kabla.

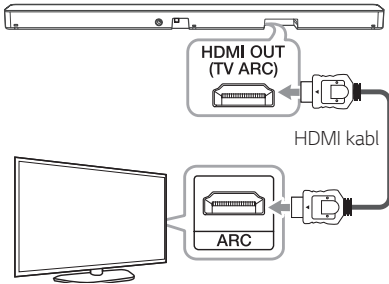

2. Podesite izvor OPT/HDMI ARC tako što ćete uzastopno pritisnuti F.

Na ekranu ćete videti „ARC“ ako je veza između uređaja i televizora uspostavljena.

! Napomena

- Možete da uživati u zvuku sa televizora preko zvučnika ovog uređaja. U slučaju nekih modela TV prijemnika, morate da izaberete opciju spoljnih zvučnika sa menija TV prijemnik. (za detalje, pogledajte korisnički priručnik svog televizora.)
- U zavisnosti od modela LG televizora, možda ćete morati da uključite SIMPLINK funkciju na vašem LG televizoru.
- Kada se sa druge funkcije vratite na ARC funkciju, potrebno je da izaberete ulazni signal na OPT/HDMI ARC. Onda se uređaj automatski prebacuje na ARC funkciju.

Funkcija ARC (kanal povratnog zvuka)

Funkcija ARC omogućava TV prijemniku koji poseduje HDMI opciju da šalje zvučni zapis na izlaz HDMI OUT ove jedinice.

Za korišćenje ove funkcije:

- Vaš TV prijemnik mora da podržava funkcije HDMI-CEC i ARC, a HDMI-CEC i ARC moraju da budu podešene na Uključeno.
- Metoda podešavanja funkcija HDMI-CEC i ARC može da se razlikuje u zavisnosti od televizora. Više informacije o funkciji ARC potražite u priručniku za televizor.
- Morate da koristite HDMI kabl (tip A, HDMI™ kabl velike brzine sa Ethernetom).
- Morate da spojite HDMI OUT na jedinici sa HDMI IN televizora koji podržava funkciju ARC pomoću HDMI kabla.
- Možete da povežete samo jedan Sound bar zvučnik na TV prijemnik koji je kompatibilan sa funkcijom ARC.

Šta je SIMPLINK?



Neke od funkcija ove jedinice mogu da se kontrolišu pomoću daljinskog upravljača TV prijemnika kada su ova jedinica i LG TV prijemnik sa funkcijom SIMPLINK povezani preko HDMI priključka.

Funkcije koje mogu da se kontrolišu daljinskim upravljačem LG televizora: uključivanje/isključivanje, pojačavanje/smanjivanje zvuka itd.

Više informacija o funkciji SIMPLINK potražite u korisničkom priručniku televizora.

LG televizor sa funkcijom SIMPLINK ima logotip kao što je prikazano iznad.

! Napomena

- U zavisnosti od stanja jedinice, neke SIMPLINK operacije mogu da se razlikuju od vaše namene ili da ne rade.
- U zavisnosti od televizora ili plejera koji je povezan sa ovim uređajem, operacija SIMPLINK-a se može razlikovati od očekivane namene.

Dodatne informacije za HDMI vezu

- Kada povezujete uređaj koji je kompatibilan sa HDMI ili DVI standardom, postupite na sledeći način:
 - Pokušajte da isključite HDMI/DVI uređaj i plejer. Zatim, uključite HDMI/DVI uređaj i ostavite ga da radi oko 30 sekundi, a zatim uključite plejer.
 - Video ulaz povezanog uređaja je ispravno podešen za ovaj aparat.
 - Povezani uređaj je kompatibilan sa video ulazom od 720 x 576p (ili 480p), 1280 x 720p, 1920 x 1080i ili 1920 x 1080p.
- Neće svi HDMI ili DVI uređaji koji su kompatibilni sa HDCP tehnologijom funkcionisati sa ovim plejerom.
 - Slika neće biti ispravno prikazana na uređaju koji nije kompatibilan sa HDCP tehnologijom.

! Napomena

- Ako povezani HDMI uređaj ne prihvata izlaz zvuka plejera, to znači da je možda došlo do distorzije zvuka sa HDMI uređaja ili zvuk možda ne može da se reprodukuje.
- Promena rezolucije nakon što je konekcija već uspostavljena može da dovede do kvara. Da biste rešili ovaj problem, isključite pa onda ponovo uključite plejer.
- Ako HDMI veza sa HDCP tehnologijom nije proverena, ekran TV prijemnika će se opet zatamniti. U tom slučaju, proverite HDMI vezu ili izvucite HDMI kabl.
- Ako se pojave smetnje ili linije na ekranu, molimo Vas da proverite HDMI kabl (u principu, dužina je ograničena na 4,5 m).
- U HDMI režimu ne možete da promenite video rezoluciju. Promenite video rezoluciju povezane komponente.
- Ako je signal video izlaza slab kad je vaš računar spojen na priključak HDMI IN, promenite rezoluciju računara na 576p (ili 480p), 720p, 1080i ili 1080p.

Lista za proveru HDMI kabla

Neki HDMI kablovi imaju loš prenos signala, što može da izazove probleme sa prenosom zvuka i video signala.

Čak i nakon povezivanja HDMI kablom, ako dođe do odsustva zvuka, prekida zvuka ili šuma iz sound bar zvučnika i/ili nema video sadržaja, nema jasnog video sadržaja na vašem televizoru, moguće da je problem u HDMI kablju.

Koristite kabl označen logotipom premium HDMI sertifikacije. Preporučujemo ti da koristiš "Visokobrzinski HDMI kabl sa mrežom" ili noviju verziju.

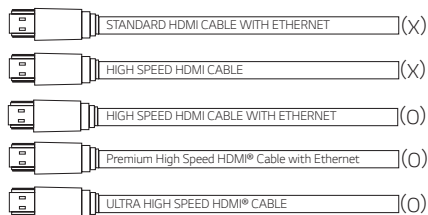

Povezivanje pomoću HDMI kabla*

Vaš televizor mora da podržava najnovije HDMI funkcije (HDMI CEC¹⁾ / ARC (kanal s povratnim zvukom)) da biste potpuno uživali u Live prenosu kanala s audio sistemom preko HDMI kabla. Ako vaš TV prijemnik ne podržava ove HDMI funkcije, audio sistem treba da se spoji preko OPTIČKOG kabla.

1.) HDMI CEC (Multimedijalni interfejs visoke definicije koji elektronski kontroliše korisnik)

Elektronska kontrola od strane korisnika (CEC) je HDMI funkcija koja je dizajnirana da korisnicima omogući da upravljaju i kontrolišu uređaje sa CEC-om, koji su povezani preko HDMI-a koristeći samo jedan od njihovih daljinskih upravljača.

* Nazivi robnih maraka CEC su Simplink (LG), Anynet+ (Samsung), BRAVIA Sync (Sony), EasyLink (Philips), i sl.

Priključivanje opcionalne opreme

HDMI konekcija

Možete da uživate u zvuku i slici sa HDMI konekcije na spoljnom aparatu.

Samo za uživanje u zvuku

Možete da uživate u zvuku iz eksternog uređaja koji ste povezali.

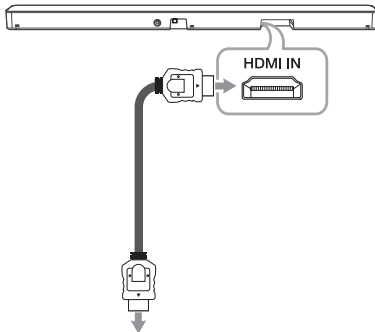

**Na Blu-ray disk plejer,
DVD plejer, itd.**

1. Povežite HDMI IN priključak na zadnjoj strani uređaja sa HDMI OUT priključkom na audio uređaju poput plejera za Blu-ray diskove, DVD plejera itd.
2. Izaberite izvor HDMI tako što ćete uzastopno pritisnuti **F**.

Za uživanje i u zvuku i u slici

Možete da uživate i u zvuku i u slici iz eksternog uređaja koji ste povezali.

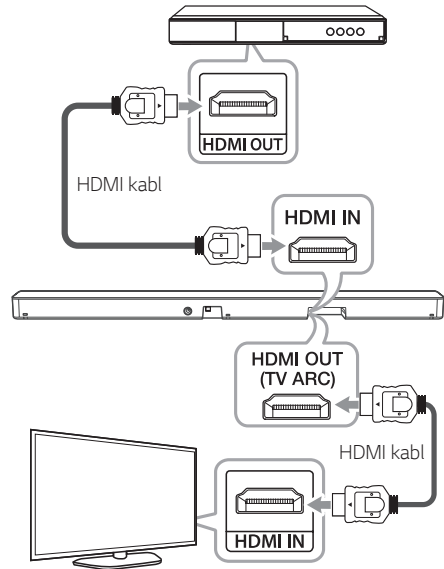

1. Ubacite HDMI IN utičnicu koja se nalazi na zadnjoj strani glavnog uređaja u HDMI OUT utičnicu na audio uređaju, kao što su Blu-ray disk plejer, DVD plejer, itd.
2. Povezati HDMI OUT (TV ARC) priključak na zadnjoj strani jedinice sa HDMI IN priključkom na TV prijemu.
3. Izaberite izvor HDMI tako što ćete uzastopno pritisnuti **F**.

! Napomena

- Audio i Video signal ne mogu da prođu kada je ova jedinica isključena.
- HDMI OUT (TV ARC) priključak služi povezivanju sa televizorom. Čak i kada se uvodi multikanalno na aparat preko HDMI kabla, aparat može da podrži izlaz samo PCM 2 kanala na televizor.
- Ako tvoj TV ne podržava DTS izvor zvuka, poveži uređaj za reprodukciju (izvor) u HDMI IN ili OPTICAL IN utičnicu na zvučnoj liniji kako bi slušali DTS zvuk.

Priključak za OPTICAL IN

Povežite optički izlazni priključak spoljnjih uređaja na OPTICAL IN priključak.

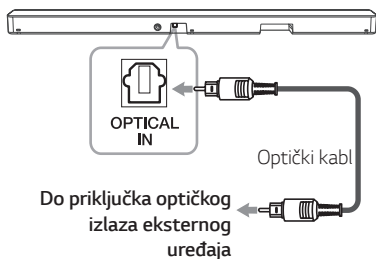

1. Povežite OPTICAL IN priključak na zadnjoj strani uređaja na OPTICAL OUT priključak eksternog uređaja.
2. Podesite izvor OPT/HDMI ARC tako što ćete uzastopno pritisnuti **F**.

Na ekranu ćete videti „OPT“ ako je veza između uređaja i vašeg televizora uspostavljena.

! Napomena

Pre povezivanja optičkog kabla, obavezno uklonite zaštitni poklopac čepa ako vaš kabl ima poklopac.

! Pažnja

Ako optički kabl nije spojen u pravom smeru, može doći do oštećenja optičkog priključka.



Optički priključak



Optički kabl



Optički priključak



Optički kabl

<O>

<X>

Povezivanje USB-a

Ubacite USB uređaj u ulaz za USB koji se nalazi na pozadini glavnog uređaja.

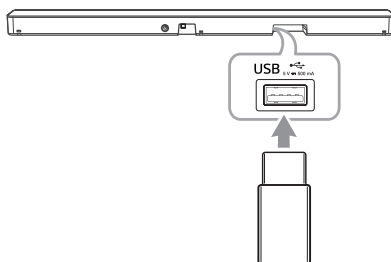

! Napomena

Ukoliko je HDMI kabl povezan sa jedinicom, ubacivanje USB uređaja može da bude ograničeno, u zavisnosti od oblika USB uređaja.

Za više informacija o reprodukciji datoteka sa USB-a, pogledajte o tome na strani 25.

Uklanjanje USB uređaja sa jedinice.

1. Odaberite drugu funkciju/režim.
2. Uklonite USB uređaj sa jedinice.

Kompatibilni USB uređaji

- MP3 plejer. MP3 plejeri sa fleš memorijom.
- USB fleš memorija: Uređaji koji podržavaju USB 2.0.
- USB funkcija ove jedinice ne podržava neke USB uređaje.

Zahtevi za USB uređaj

- Nisu podržani uređaji koji zahtevaju instalaciju dodatnih programa prilikom priključivanja na računar.
- Nemojte da isključujete USB uređaj dok se koristi.
- Pretraživanje USB uređaja velikog kapaciteta može da potraje duže od nekoliko minuta.
- Napravite rezervne kopije svih podataka kako biste sprečili njihov gubitak.
- USB priključak na plejeru se ne može povezati sa računarom. Ovaj plejer nije moguće koristiti kao uređaj za skladištenje.
- Sistem datoteka exFAT nije podržan na ovom uređaju. (Dostupni su FAT16/FAT32/NTFS sistemi.)
- U zavisnosti od uređaja, možda neće biti u mogućnosti da prepozna sledeće.
 - Eksterni čvrsti disk
 - Čitače kartica
 - Zaključane uređaje
 - USB uređaje poput čvrstog diska
 - USB utičnicu
 - Korišćenje USB produžnog kabla
 - iPhone/iPod/iPad
 - Android uređaj

Datoteka za reprodukciju

Frekvencija uzorkovanja

MP3 : u rasponu od 32 do 48 kHz

WMA : u rasponu od 32 do 48 kHz

OGG : u rasponu od 32 do 48 kHz

FLAC : 32 kHz, 44,1 kHz, 48 kHz, 88,2 kHz, 96 kHz, 176,4 kHz i 192 kHz (16 bit/ 24 bit)

WAV : 32 kHz, 44,1 kHz, 48 kHz, 88,2 kHz, 96 kHz, 176,4 kHz i 192 kHz (16 bit/ 24 bit)

Brzina protoka

MP3 : u rasponu od 80 do 320 kbps

WMA : u rasponu od 56 do 128 kbps

OGG : u rasponu od 64 do 500 kbps

- Maksimalan broj datoteka: Do 2,000
- Maksimalan broj direktorijuma: Do 200
- Zaštićeni fajl od strane DRM(Menadžmenta za digitalna prava) se ne može pustiti na glavnoj jedinici.
- Ne mogu se reprodukovati video datoteke sa USB-a.
- U zavisnosti od karakteristika USB uređaja, reprodukovanje možda neće dobro raditi.

! Napomena

- Direktorijumi i datoteke na USB-u se prepoznaju kako je opisano dole.

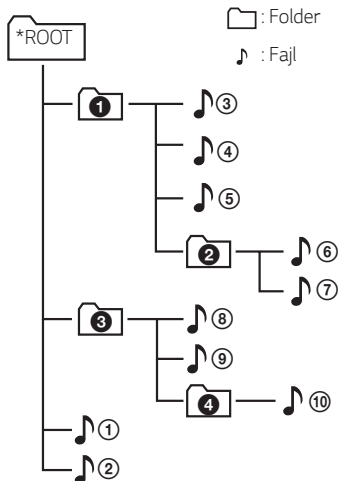

- Direktorijum u kom se ne nalazi nijedna datoteka neće biti prikazan.
- Datoteke će biti reprodukovane jedna po jedna, od datoteke 1 do datoteke 10.
- Datoteke će se puštati redom po kom su snimane i mogu se razlikovati u zavisnosti od načina snimanja.
- Ovaj uređaj može da prikaže nazive datoteka ili direktorijuma koji sadrže samo brojeve ili engleske karaktere.
- *ROOT: prvi prikaz koji vidite na ekranu kada ovaj uređaj prepozna USB je „ROOT“.

Osnovne operacije

Rad sa USB-om

1. Priključite USB uređaj na priključak za USB.
2. Izaberite funkciju USB uzastopno pritiskajući **F**.

Za	Uradite sledeće
Reprodukciju	Pritisnite ▶▶ na daljinskom upravljaču.
Pauziranje	Za vreme reprodukcije pritisnite ▶▶ na daljinskom upravljaču.
Skok na sledeću/ prethodnu datoteku	Tokom reprodukcije, pritisnite ▶▶ na daljinskom upravljaču za prelazak na sledeću datoteku. Za manje od 3 sekunde od početka reprodukcije, pritisnite ◀◀ na daljinskom upravljaču za prelazak na prethodnu datoteku. Za manje od 3 sekunde od početka reprodukcije, pritisnite ◀◀ na daljinskom upravljaču za prelazak na početak datoteke.
Traženje određenog dela unutar datoteke	Tokom reprodukcije pritisnite i zadržite ◀◀ / ▶▶ na daljinskom upravljaču i pustite ga na delu koji želite da slušate.
Ponavljanje ili reprodukciju slučajnim redosledom	Uzastopno pritisnite REPEAT na daljinskom upravljaču. Detaljnije informacije o promeni na ekranu potražite u napomeni.
Pretraživanje direktorijuma	Pritisnite FOLDER ^ / v na daljinskom upravljaču.
Nastavak reprodukcije	Ovaj uređaj pamti trenutnu pesmu koja je reprodukovana pre izmene funkcije ili gašenja uređaja.

! Napomena

- Tačka za nastavak reprodukcije se može izbrisati kada isključite kabl za napajanje ili izvadite USB iz uređaja.
- Ponavljanje/Reprodukcija slučajni redosledom funkcioniše na sledeći način.

Na ekranu	Opis
OFF	Pušta pesme po redosledu po kom se nalaze na USB uređaju.
ONE	Ponavlja istu pesmu.
FOLDER	Ponavlja pesme iz datog direktorijuma.
ALL	Ponavlja sve pesme sa USB uređaja.
SHUFFLE	Pušta sve pesme slučajnim redosledom, a zatim zaustavlja reprodukciju.

Ostale operacije

Upotreba daljinskog upravljača vašeg televizora

Možete da kontrolirate neke funkcije ovog aparata daljinskim upravljačem televizora čak i ako je od druge kompanije.

Funkcije koje mogu da se kontrolišu su smanjivanje i pojačavanje zvuka i isključenje zvuka.

Pritisnite i zadržite **SOUND EFFECT** na daljinskom upravljaču oko 3 sekunde. Pojavljuje se „ON - TV REMOTE“ i možete da kontrolirate ovu jedinicu daljinskim upravljačem televizora.

Za proveru statusa ove funkcije pritisnite i zadržite **SOUND EFFECT** na daljinskom upravljaču.

Da biste isključili ovu funkciju, pritisnite i zadržite **SOUND EFFECT** na daljinskom upravljaču, a zatim ga pritisnite još jednom dok se prikazuje poruka „ON - TV REMOTE“.

Napomena

- Pazite da je izlaz zvuka na vašem televizoru postavljen na [External speaker].
- Ova funkcija nije dostupna putem magičnog daljinskog upravljača za LG TV.
- Ova funkcija možda neće raditi pravilno kad su neke funkcije komandi televizora kao što su HDMI CEC, SIMPLINK i LG Sound Sync uključene.
- Ova funkcija možda neće dobro raditi kada su uređaj i televizor povezani pomoću HDMI kabla.
- Neki daljinski upravljači možda nisu podržani.

Kako deaktivirati vezu(e) s bežičnom mrežom.

Postavite funkciju AUTO UKLJUČIVANJE/ ISKLJUČIVANJE na isključeno da biste isključili aparat.

AUTO POWER Uključivanje/ Isključivanje

Ovaj uređaj će se automatski upaliti preko ulaznog izvora: Optički, LG TV ili **Bluetooth**.

Kada uključite svoj TV ili eksterni uređaj povezan na ovaj uređaj, uređaj će prepoznati ulazni signal i odabrati odgovarajuću funkciju. Tada možete da čujete zvuk iz svog uređaja.

Kada pokušate da povežete **Bluetooth** uređaj, ova jedinica će se uključiti i povezati sa vašim **Bluetooth** uređajem.

Da biste uključili ovu funkciju, pritisnite i oko 3 sekunde zadržite ⓘ na daljinskom upravljaču, a zatim ga pritisnite još jednom dok se prikazuje poruka „OFF - AUTO POWER“.

Za proveru statusa ove funkcije pritisnite i zadržite ⓘ na daljinskom upravljaču.

Da biste isključili ovu funkciju, pritisnite i oko 3 sekunde zadržite ⓘ na daljinskom upravljaču, a zatim ga pritisnite još jednom dok se prikazuje poruka „ON - AUTO POWER“.

! Napomena

- Nakon što se uređaj uključi pomoću funkcije AUTO POWER, automatski će se isključiti ako nema signala izvesno vreme iz televizora spojenog putem LG Sound Sync (Optički/ Bežični).
- Nakon što se uređaj uključi pomoću funkcije AUTO POWER, automatski će se isključiti ako nema signala izvesno vreme iz eksternog uređaja.
- Ako ste direktno isključili uređaj, on ne može da se uključi automatski po funkciji AUTO POWER. Međutim, uređaj može da se uključi po funkciji AUTO POWER kada optički signal dođe posle 5 sekundi bez signala.
- Zavisno od spojenog uređaja, ova funkcija možda neće raditi.
- Ako isključite **Bluetooth** vezu na ovom uređaju, neki **Bluetooth** uređaji će stalno pokušavati da se spoje sa uređajem. Preporučljivo je da isključite vezu pre gašenja uređaja.
- Kada prvi put uključite ovaj aparat, funkcija automatskog uključivanja je uključena na statusu.
- Da biste koristili ovu funkciju, glavna jedinica mora da bude registrovana na listi uparenih uređaja na **Bluetooth** uređaju.
- Funkciju AUTO POWER možete da podesite samo kada je ova jedinica uključena.

Promena auto funkcije

Ovaj uređaj prepoznaje ulazne signale kao što su optički, HDMI ARC, **Bluetooth** i LG TV i zatim se automatski prebacuje na odgovarajuću funkciju.

Kada se pojavi optički signal

Kada uključite eksterni uređaj povezan za ovaj uređaj preko optičkog kabla, uređaj će promeniti funkciju na optički. Tada možete da čujete zvuk iz svog uređaja.

Kada pokušate da povežete **BLUETOOTH** uređaj

Kada pokušate da povežete **Bluetooth** uređaj za ovaj uređaj, funkcija **Bluetooth** će biti odabrana. Pustite muziku na **Bluetooth** uređaju.

Kada uključite televizor ili spoljni uređaj

Kada uključite televizor ili spoljni uređaj koji su povezani optičkom funkcijom, funkcijom LG Sound Sync (optički ili bežično) ili HDMI ARC ovaj kompaktni komplet zvučnika se prebacuje na odgovarajuću funkciju i možete slušati zvuk preko njega.

! Napomena

- Aparat ne menja funkciju na optičku ako je SIMPLINK spojen na TV, Blu-ray disk čitač, prijemnik itd. aparata uključen ili je aparat koji CEC podržava uključen.
Ukoliko želite da koristite automatsku promenu funkcije, isključite SIMPLINK funkciju na LG televizoru. Potrebno je oko 30 sekundi da bi se SIMPLINK isključio.
- Ako je podešena funkcija zaključavanja **Bluetooth** konekcije, **Bluetooth** konekcija biće dostupna samo u **Bluetooth** i LG TV funkciji. (strana 31)

Brzo pokretanje

Ovaj uređaj može da ostane u režimu pripravnosti uz malu potrošnju energije da bi se mogao brže pokrenuti kada ga uključite.

Da biste uključili ovu funkciju, pritisnite i 3 sekunde zadržite  na uređaju kada je uređaj uključen.

Na ekranu se pojavi „ON - Q. START“.

Da biste isključili ovu funkciju, pritisnite i ponovo 3 sekunde zadržite  na uređaju kada je uređaj uključen.

Na ekranu se pojavi „OFF - Q. START“.

! Napomena

- Ako je funkcija Brzog pokretanja podešena, a AC napajanje se slučajno prekine i ponovo uspostavi nakon nestanka struje itd., funkcija Brzog pokretanja će se pokrenuti kada se uređaj jednom uključi i isključi.
- Kada je funkcija Brzog pokretanja podešena, potrošnja energije biće veća nego kada je Brzo pokretanje isključeno.
- Ova funkcija možda neće raditi u zavisnosti od modela.

Korišćenje Bluetooth bežične tehnologije

O Bluetoothu

Bluetooth je bežična komunikaciona tehnologija za veze kratkog dometa.

Može doći do prekida zvuka kada vezu ometa drugi električni talas ili ako povežete **Bluetooth** u drugim prostorijama.

Povezivanje pojedinačnih uređaja sa **Bluetooth** bežičnom tehnologijom ne povlači za sobom nikakve troškove. Mobilni telefon sa **Bluetooth** bežičnom tehnologijom može se koristiti sa Cascade ako je veza uspostavljena pomoću **Bluetooth** bežične tehnologije.

- Dostupni uređaji : Smart telefon, MP3 plejer, notebook računar, itd.
- Version: 4,0
- Codec: SBC, AAC

Bluetooth profili

Kako biste koristili **Bluetooth** bežičnu vezu, uređaji moraju imati mogućnost da pročitaju određene profile. Ovaj zvučnik je kompatibilan sa sledećim profilom.

A2DP (profil za naprednu distribuciju zvuka)

Slušanje muzike sa Bluetooth uređaja

Pre nego što pokrenete povezivanje, proverite da li je uključena **Bluetooth** funkcija na vašem pametnom uređaju. Pogledajte korisnički vodič vašeg **Bluetooth** uređaja. Kada se operacija uparivanja obavi nije potrebno da se ona ponovo obavlja.

1. Izaberite funkciju **Bluetooth** uzastopno pritiskajući **F**.
Pojavljuje se „BT“ i zatim se na displeju pojavljuje „READY“.
2. Radite sa **Bluetooth** uređajem i obavite operaciju uparivanja. Prilikom traženja ovog zvučnika pomoću **Bluetooth** uređaja, u zavisnosti od tipa **Bluetooth** uređaja, može se pojaviti lista pronađenih uređaja na ekranu **Bluetooth** uređaja. Vaš zvučnik se pojavljuje kao „LG SN4(XX)“.
3. Izaberite „LG SN4(XX)“.

! Napomena

- „XX“ su poslednje dve cifre adrese. Na primer, ako jedinica ima MAC adresu kao što je 9C:02:98:4A:F7:08, videćete „LG SN4(08)“ na **Bluetooth** uređaju.
- U zavisnosti od vrste **Bluetooth** uređaja, način uparivanja se može razlikovati. Više informacija o **Bluetooth** uparivanju potražite u uputstvu za upotrebu svog **Bluetooth** uređaja.

4. Kada se ova jedinica uspešno poveže sa vašim **Bluetooth** uređajem, „PAIRED“ → ime vašeg uređaja → „BT“ se pojavljuje na displeju.

! Napomena

- Ako se ime aparata ne može prikazati na aparatu, prikazaće se „ - “.
- Kako biste proverili ime uređaja, pritisnite  na daljinskom upravljaču. Prikazaće se ime povezanog **Bluetooth** uređaja.

5. Slušanje muzike

Za reprodukciju muzike sa vašeg **Bluetooth** uređaja, pogledajte uputstvo za korišćenje **Bluetooth** uređaja.

! Napomena

- Kada koristite **Bluetooth** tehnologiju, morate da uspostavite vezu između ovog uređaja i **Bluetooth** uređaja što je bliže moguće i da održavate udaljenost. Možda neće raditi na odgovarajući način u sledećim slučajevima:
 - Postoji prepreka između ovog uređaja i **Bluetooth** uređaja.
 - Postoji uređaj koji koristi istu frekvenciju sa **Bluetooth** tehnologijom kao što je medicinska oprema, mikrotalasna ili bežični LAN uređaj.

! Napomena

- Ako **Bluetooth** veza ne radi dobro, ponovite uparivanje.
- Može doći do prekida zvuka kada vezu ometa drugi elektronski talas.
- Uparivanje je ograničeno na samo jedan **Bluetooth** uređaj po jednoj jedinici a višestruko uparivanje nije podržano.
- U zavisnosti od tipa uređaja, možda nećete biti u mogućnosti da koristite **Bluetooth** funkciju.
- Možete da uživate u **Bluetooth** funkciji kada koristite telefon, MP3 plejer, Notebook računar itd.
- Što je veća udaljenost između ovog uređaja i **Bluetooth** uređaja, lošiji je kvalitet zvuka.
- **Bluetooth** veza će se isključiti kada je ovaj uređaj isključen ili kada je **Bluetooth** uređaj predaleko od uređaja.
- Kada je **Bluetooth** veza prekinuta, ponovo spojite **Bluetooth** uređaj na ovaj uređaj.
- Kada uređaj nije povezan, na ekranu se pojavi poruka „READY“.
- Kad spajate **Bluetooth** uređaj (iOS uređaj i sl.) na ovu jedinicu ili radite s uređajem, nivo jačine zvuka može da se sinhronizuje između njih.
- Ako promenite funkciju nakon povezivanja **Bluetooth** uređaja, **Bluetooth** konekcija će biti diskonektovana. Kada se vratite na **Bluetooth** funkciju, **Bluetooth** konekcija će se automatski konektovati.

Upravljanje povezanim Bluetooth uređajem

Pomoću ovog uređaja možete upravljati povezanim **Bluetooth** uređajem; reprodukuju, pauziraj, preskoči, jačina zvuka.

! Napomena

- Ovu funkciju podržavaju samo Android OS i iOS.
- Ova funkcija možda neće biti podržana u zavisnosti od **Bluetooth** uređaja ili drugačijeg načina rada nekih televizora.

Zaključavanje Bluetooth konekcije (BT LOCK)

Možete ograničiti **Bluetooth** povezivanje na BT (**Bluetooth**) i LG TV funkciju kako biste sprečili neželjenu **Bluetooth** konekciju.

Kako biste aktivirali ovu funkciju, pritisnite i zadržite **▶||** na daljinskom upravljaču na oko 3 sekunde u BT (**Bluetooth**) funkciji i ponovo ga pritisnite dok se „OFF - BT LOCK“ skroluje. Zatim možete ograničiti **Bluetooth** konekciju.

Kako biste isključili ovu funkciju, pritisnite i zadržite **▶||** na daljinskom upravljaču oko 3 sekunde u BT (**Bluetooth**) funkciji i pritisnite još jednom dok se „ON - BT LOCK“ skroluje.

! Napomena

Čak i ako aktivirate funkciju BT LOCK, projektor digitalnog zvuka će se uključiti preko Auto Power funkcije. Isključenje Auto Power funkcije će to sprečiti. (strana 27)

Korišćenje BLUETOOTH aplikacije

! Napomena

- Samo je na Android OS-o moguće korišćenje aplikacije „LG Sound Bar“ sa ovim uređajem.
- Moguće su dodatne naknade za prenos podataka u zavisnosti od vašeg internet okruženja ili tarifnog paketa mobilnog uređaja.

O „LG Sound Bar“ aplikaciji

„LG Sound Bar“ aplikacija uvodi paket novih funkcija u ovaj uređaj.

Da biste uživali u više funkcija, preporučujemo da preuzmete i besplatno instalirate „LG Sound Bar“ aplikaciju.

Instalirajte „LG Sound Bar“ aplikaciju na vaš BLUETOOTH uređaj

Postoje dva načina za instaliranje aplikacije „LG Sound Bar“ na vaš **Bluetooth** uređaj.

Instaliraj aplikaciju „LG Sound Bar“ kroz QR kod

1. Instaliranje aplikacije „LG Sound Bar“ kroz QR kôd. Koristite softver za skeniranje da biste skenirali QR kôd.



2. Lupnite na ikonu za instalaciju.

! Napomena

- Uverite se da je **Bluetooth** povezan na Internet.
- Uverite se da **Bluetooth** ima softversku aplikaciju za skeniranje. Ako je nemate, preuzmite je sa „Google Android Market (Google Play Store)“.
- Zavisno o području, znak QR možda neće raditi.

Instaliranje aplikacije „LG Sound Bar“ preko „Google Android Market (Google Play Store)“

1. Kliknite na „Google Android Market (Google Play Store)“ ikonu.
2. U polju za pretragu, otkucajte „LG Sound Bar“ i potražite je.
3. U listi rezultata pretrage, nađite i kliknite na „LG Sound Bar“ da biste pokrenuli preuzimanje **Bluetooth** aplikacije.

! Napomena

- Uverite se da je **Bluetooth** povezan na Internet.
- Proverite da li je **Bluetooth** opremljen sa „Google Android Market (Google Play Store)“.

„LG Sound Bar“ aplikacijom aktivirajte BLUETOOTH

„LG Sound Bar“ aplikacija pomaže u povezivanju **Bluetooth**-a sa ovim uređajem.

1. Lupnite na ikonu „LG Sound Bar“ aplikacije na početnom ekranu da biste otvorili „LG Sound Bar“ aplikaciju i pređite na glavni meni.
2. Ako želite da saznate više informacija o radu, kliknite na [Setting] i [Help].

! Napomena

- „LG Sound Bar“ aplikacija će biti dostupna u sledećoj verziji softvera:
 - Android O/S: Ver. 5.0 (ili novija)
- Ako za rad koristite „LG Sound Bar“ aplikaciju, postojale bi neke razlike između „LG Sound Bar“ aplikacije i isporučenog daljinskog upravljača. Koristite isporučeni daljinski upravljač po potrebi.
- U zavisnosti od vrste **Bluetooth**-a, „LG Sound Bar“ aplikacija možda neće raditi.
- Nakon povezivanja aplikacije „LG Sound Bar“, moguće je da će se čuti muzika iz vašeg uređaja. U tom slučaju, pokušajte ponovo da izvršite povezivanje.
- Ako radite sa drugim aplikacijama ili promenite podešavanja na svom **Bluetooth** uređaju dok koristite aplikaciju „LG Sound Bar“, može se desiti da pomenuta aplikacija počne nenormalno da radi.
- Kada aplikacija „LG Sound Bar“ radi nenormalno, proverite svoj **Bluetooth** uređaj i vezu „LG Sound Bar“ aplikacije, a zatim pokušajte ponovo da se povežete.
- U zavisnosti od OS smart telefona, postoje određene razlike u radu „LG Sound Bar“ aplikacije.
- Čak i ako će **Bluetooth** konekcija biti isključena, možete da koristite aplikaciju „LG Sound Bar“ kad menjate funkciju.
- Druge funkcije koje nudi aplikacija „LG Sound Bar“ možda neće raditi u zavisnosti od udaljenosti između ovog i **Bluetooth** uređaja, kao i bežične mreže.

Rešavanje problema

Opšte

Simptomi	Uzrok i rešenje
Uređaj ne radi kako treba.	<ul style="list-style-type: none"> Isključite napajanje ovog uređaja i povezanog eksternog uređaja (TV, vufer, DVD plejer, pojačalo, itd.) i ponovo ih uključite. Izvadite kabl za napajanje uređaja i povezane eksterne uređaje (TV, Vufer, DVD plejer, pojačalo, itd.), pa ponovo pokušajte da ih povežete. Prethodno podešenje možda neće biti sačuvano kada se isključi napajanje.
Nema napajanja.	<ul style="list-style-type: none"> Izvađen je kabl za napajanje. Uključite napojni kabl. Proverite da li ima struje. Proverite stanje tako što ćete raditi sa drugim elektronskim uređajima.
Nema zvuka.	<ul style="list-style-type: none"> Odabran je pogrešan ulazni izvor. Proverite ga i odaberite pravi. Funkcija za gašenje tona je aktivirana. Pritisnite  (Bez zvuka) ili podesite nivo jačine zvuka kako biste otkazali funkciju za gašenje tona. Kada koristite vezu sa eksternim uređajem (stb, Bluetooth uređaj, itd.), podesi jačinu zvuka uređaja.
Nema zvuka na zvučniku za niske tonove	<ul style="list-style-type: none"> Kabl za napajanje zvučnika za niske tonove nije povezan. Bezbedno utaknite kabl za napajanje u zidnu utičnicu. Uparivanje uređaja i zvučnika za niske tonove je prekinuto. Povežite uređaj i zvučnik za niske tonove. (strana 15)
Daljinski upravljač ne radi ispravno.	<ul style="list-style-type: none"> Daljinski upravljač je predaleko od uređaja. Radite daljinskim upravljačem unutar rastojanja od 7 m. Postoji neka prepreka između daljinskog upravljača i uređaja. Uklonite prepreku. Baterije u daljinskom upravljaču su prazne. Zamenite stare baterije novim.
Funkcija AUTO POWER ne radi.	<ul style="list-style-type: none"> Proverite vezu eksternog uređaja kao što su TV, DVD/Blu-Ray player ili Bluetooth uređaj. Proverite stanje SIMPLINK-a na vašem LG televizoru i isključite SIMPLINK. Zavisno od spojenog uređaja, ova funkcija možda neće raditi.
LG Sound Sync ne radi.	<ul style="list-style-type: none"> Proveri da li LG TV podržava LG Sound Sync. Proveri vezu LG Sound Sync (Optički ili bežični). Proveri parametre zvuka vašeg TV i ovog uređaja.

Simptomi	Uzrok i rešenje
Uređaj se ne povezuje sa Bluetooth uređajem.	<ul style="list-style-type: none"> Isključenje funkcije Bluetooth priključka. (strana 31)
Kada osetite da je izlazni zvuk uređaja nizak.	<p>Pregledajte detalje u nastavku i u skladu sa njima podesite jedinicu.</p> <ul style="list-style-type: none"> Kada je sound bar povezan sa TV-om, u meniju za podešavanje TV-a promenite podešavanje AUDIO DIGITAL OUT (digitalnog audio izlaza) iz [PCM] u [AUTO] ili [BITSTREAM]. Kada je sound bar povezan sa plejerom, u meniju za podešavanje plejera promenite podešavanje AUDIO DIGITAL OUT (digitalnog audio izlaza) iz [PCM] u [PRIMARY PASS-THROUGH] ili [BITSTREAM]. Promenite Audio DRC podešavanja u meniju povezanog uređaja na [OFF]. Proverite da li je uključen noćni režim. Isključite [OFF] noćni režim.
USB nije prepoznat.	<ul style="list-style-type: none"> Formatiraj USB uređaj i poveži ga ponovo. Kada formatirate USB uređaj, odaberite dostupan sistem datoteka. (str. 23)

NAPOMENE za korišćenje bežične veze

Simptomi	Uzrok i rešenje
Ovaj uređaj može da ima bežične smetnje.	<ul style="list-style-type: none"> Bežična veza možda neće pravilno funkcionisati u oblasti sa slabim signalom. Instalirajte uređaj dovoljno blizu bežičnog niskotonca. Nemojte da instalirate uređaj na metalni nameštaj radi postizanja optimalnih performansi.
Bluetooth uređaj može da otkáže ili da proizvodi glasan zvuk u sledećim slučajevima.	<ul style="list-style-type: none"> Kada bilo koji deo tela dođe u kontakt sa primopredajnikom Bluetooth uređaja ili trake sa zvučnicima. Kada postoji prepreka ili zid, kao i kada je uređaj instaliran na izolovanom mestu. Kada postoji uređaj (bežični LAN, medicinska oprema ili mikrotalasni) koji koristi istu frekvenciju, što je više moguće međusobno udaljite uređaje. Kada povezujete uređaj na Bluetooth uređaj, što je moguće više međusobno približite uređaje. Kada se uređaj previše udalji od Bluetooth uređaja, veza se prekida, a može da dođe i do otkazivanja.

NAPOMENE za puštanje Demo načina rada

Simptomi	Uzrok i rešenje
Pomoću tastera F ne možete da promenite vrstu izvora kao što su BT (Bluetooth), HDMI itd. i na prednjem ekranu je prikazana samo oznaka [DEMO].	Isključite kabl za napajanje, a zatim ga ponovo uključite. Ako to ne funkcioniše, nakon što jačinu zvuka podesite na 2, pritisnite i zadržite F (oko 5 sekundi) na glavnom uređaju dok se na ekranu ne prikaže trenutno izabrana funkcija.
Daljinski upravljač ne radi. (nema odgovora)	

Robne marke i licence

Sve druge robne marke su robne marke svojih vlasnika.



Proizvedeno sa licencom Dolby laboratorija. Dolby, Dolby Audio, i dupli D simboli su zaštitni znaci Dolbi laboratorija.



Informacije o DTS patentima potražite na lokaciji <http://patents.dts.com>. Proizvedeno uz dozvolu kompanije DTS Licensing Limited. DTS, Simbol, DTS i Simbol zajedno, kao i Digital Surround registrovane su robne marke i/ili robne marke kompanije DTS, Inc. u Sjedinjenim Državama i/ili drugim zemljama. © DTS, Inc. Sva prava zadržana.



Za DTS patente, pogledajte <http://patents.dts.com>. Proizveden pod licencom DTS Licensing Limited. DTS, simbol, DTS i simbol zajedno, Virtual:X i DTS Virtual:X logo su registrovani zaštitni znakovi ili zaštitni znakovi kompanije DTS, Inc. u Sjedinjenim Američkim Državama i/ili drugim zemljama. © DTS, Inc. Sva prava zadržana.



Bluetooth® oznaka i logotipi su registrovani žigovi u vlasništvu kompanije **Bluetooth SIG, Inc.** i svako korišćenje takvih oznaka od strane kompanije LG Electronics je zaštićeno licencom. Ostali žigovi i trgovačka imena pripadaju njihovim vlasnicima.



Izrazi HDMI, HDMI High-Definition Multimedia Interface, HDMI Trade Dress i HDMI logotipi su zaštitni znaci ili registrovani brendovi HDMI Licensing Administrator, Inc.

Specifikacije

Opšte	
Potrošnja energije	Pogledajte glavnu nalepnicu na uređaju. Mirovanje na mreži : 1,0 W (ako su aktivirani svi mrežni portovi.)
Adapter naizmjenične struje	<ul style="list-style-type: none"> Model : DA-38A25 Proizvođač : Asian Power Devices Inc. Ulazna snaga : 100 - 240 V ~ 50 - 60 Hz Izlazna snaga : 25 V \equiv 1,52 A
	<ul style="list-style-type: none"> Model : MS-Z1520R250-038A0-P Proizvođač : MOSO POWER SUPPLY TECHNOLOGY CO., LTD. Ulazna snaga : 100 - 240 V ~ 50/60 Hz Izlazna snaga : 25 V \equiv 1,52 A
Dimenzije (Š x V x D)	približno 890,0 mm X 57,0 mm X 85,0 mm Sa postoljem
Radna temperatura	5 °C do 35 °C
Radna vlažnost	5 % do 90 %
Napajanje magistrale (USB)	5 V \equiv 500 mA
Dostupna frekvencija smplovanja digitalno audio ulaza	32 kHz, 44,1 kHz, 48 kHz, 88,2 kHz, 96 kHz
Raspoloživi audio formati digitalnog ulaza	Dolby Audio, DTS Digital Surround, PCM
Ulaz/izlaz	
OPTICAL IN	3 V (p-p), 1 x optički priključak
HDMI IN	19-pinski (tipa A, HDMI™ konektor) x 1
HDMI OUT	19-pinski (tipa A, HDMI™ konektor) x 1
Pojačalo (RMS izlaz)	
Ukupno	300 W RMS
Prednji	50 W RMS x 2 (4 Ω na 1 kHz , THD 10 %)
Subwoofer zvučnik	200 W RMS (3 Ω na 80 Hz , THD 10 %)

Bežični subvufer zvučnik	
Zahtevi u pogledu napajanja	Pogledajte o tome na glavnoj nalepnici subvufer zvučnika.
Potrošnja energije	Pogledajte o tome na glavnoj nalepnici subvufer zvučnika.
Tip	Sistem zvučnika (1 way 1 speaker)
Otpor	3 Ω
Predviđena ulazna snaga	200 W RMS
Maks. ulazna snaga	400 W RMS
Dimenzije (Š x V x D)	približno 1 71,0 mm x 390,0 mm x 261,0 mm

- Dizajn i specifikacije su podložni promenama bez prethodne najave.

Rukovanje zvučnikom

Prilikom transporta uređaja

Molimo vas da sačuvate originalnu kutiju za transport i materijale za pakovanje. Ako je potrebno da pošaljete uređaj, radi maksimalne zaštite, ponovo ga zapakujte na način na koji je originalno zapakovan u fabrici.

Održavanje spoljnih površina čistim

- U blizini uređaja ne koristite isparljive tečnosti poput spreja za insekte.
- Brisanje uz korišćenje jakog pritiska može da ošteti površinu.
- Ne dozvolite da guma ili plastični proizvodi budu dugo u kontaktu sa uređajem.

Čišćenje zvučnika

Za čišćenje uređaja za reprodukciju koristite meku, suhu krpu. Ako su površine izuzetno prljave, koristite meku krpu malo nakvašenu blagim rastvorom deterdženta. Nemojte koristiti jake rastvarače kao što su alkohol, benzin ili razređivač, jer oni mogu da oštete površinu uređaja.

