



Korisnički priručnik
LG CineBeam
Lcos Projektor

Prije korištenja proizvoda pažljivo pročitajte sigurnosne informacije.

PH150G
PH150GX

www.lg.com

Autorska prava © 2017 LG Electronics Inc. Sva prava pridržana.

LICENCE

Podržane licence mogu se razlikovati ovisno o modelu. Dodatne informacije o licencama potražite na www.lg.com.



Proizvedeno pod licencom Dolby Laboratories. Dolby i duplo-D simbol su zaštitne marke Dolby Laboratories.



This DivX Certified® device has passed rigorous testing to ensure it plays DivX® video.

To play purchased DivX movies, first register your device at vod.divx.com. Find your registration code in the DivX VOD section of your device setup menu.

DivX Certified® to play DivX® video up to HD 1080p, including premium content.

DivX®, DivX Certified® and associated logos are trademarks of DivX, LLC and are used under license.

Covered by DivX Patents 7,295,673; 7,515,710; RE45,052; and others available at [www.divx.com/patents]



The terms HDMI and HDMI High-Definition Multimedia Interface, and the HDMI Logo are trademarks or registered trademarks of HDMI Licensing Administrator, Inc. in the United States and other countries.



NAPOMENA

- Prikazana slika može se razlikovati od stvarnog izgleda vašeg projektora.
- Prikaz na zaslonu vašeg projektora može se malo razlikovati od onog prikazanog u ovom priručniku.

SIGURNOSNE MJERE

Poštujte sigurnosne upute kako biste izbjegli potencijalne nezgode ili pogrešno korištenje projektor.

- Mjere opreza iskazuju se u dva oblika, kao **UPOZORENJE** i **OPREZ**, što je objašnjeno u nastavku.

 **UPOZORENJE** Nepoštivanje ovih uputa može dovesti do ozbiljnih ozljeda, pa čak i smrti.

 **OPREZ** Nepoštivanje ovih uputa može prouzročiti ozljede ili oštetiti proizvod.

- Pažljivo pročitajte korisnički priručnik i spremite ga na lako dostupno mjesto.



UPOZORENJE/OPREZ
OPASNOST OD STRUJNOG UDARA
NE OTVARAJTE



Simbol munje sa strelicom unutar jednakostraničnog trokuta upozorenje je korisniku na prisutnost neizoliranog opasnog napona u kućištu proizvoda koji može biti dovoljno snažan da predstavlja rizik od strujnog udara za ljude.



Uskličnik unutar jednakostraničnog trokuta upozorenje je korisniku na prisutnost važnih uputa za rukovanje i održavanje (servis) u dokumentaciji koja je priložena uz uređaj.

UPOZORENJE/OPREZ

- KAKO BI SE SMANJIO RIZIK OD POŽARA I STRUJNOG UDARA, NEMOJTE IZLAGATI PROIZVOD KIŠI ILI VLAZI.

Pročitajte ove upute.

Sačuvajte ove upute.

Obratite pažnju na sva upozorenja.

Slijedite sve upute.

Postavljanje u zatvorenom prostoru

UPOZORENJE

- Projektor nemojte koristiti na otvorenom i ne izlažite ga vlazi i vodi.
 - Budući da projektor nije vodootporan, to može uzrokovati požar ili strujni udar.
- Projektor nemojte postavljati na izravnu sunčevu svjetlost ili u blizinu izvora topline kao što su radijatori, otvoreni plamen, pećnice itd.
 - To može uzrokovati požar.
- U blizinu projektor nemojte stavljati zapaljive tvari kao što su aerosoli.
 - To može uzrokovati požar.

- Nemojte dopuštati djeci da se drže za projektor ili penju do njega.
 - Projektor bi uslijed toga mogao pasti i uzrokovati ozljedu ili smrtne posljedice.
- Projektor nemojte postavljati na mjesto bez ventilacije (npr. na policu za knjige ili u ormar) ili na tepih ili jastuk.
 - To može uzrokovati požar zbog povećanja unutarnje temperature.
- Proizvod ne postavljajte u blizinu izvora pare, ulja ili isparavanja ulja (npr. ovlaživača ili kuhinjske radne ploče).
 - Ako to ne učinite, moglo bi doći do požara, strujnog udara ili korozije.
- Proizvod ne postavljajte na zid ili strop u blizini izvora ulja ili isparavanja ulja.
 - Time se može prouzročiti oštećenje uređaja i njegovo ispadanje iz postolja, a posljedično i ozbiljne ozljede.
- Projektor nemojte postavljati tamo gdje bi mogao biti izložen prašini.
 - To može uzrokovati požar.
- Projektor nemojte koristiti na vlažnim mjestima kao što je kupaonica, u kojima postoji velika mogućnost od ovlaživanja.
 - To može uzrokovati požar ili strujni udar.
- Pazite da stolnjak ili zavjesa ne blokiraju ventilacijski otvor.
 - To može uzrokovati požar zbog povećanja unutarnje temperature.
- Prostor oko projektora treba biti prozračan. Udaljenost između projektora i zida treba biti najmanje 30 cm.
 - Time ćete spriječiti požar zbog povećanja unutarnje temperature.

 **OPREZ**

- Postavljate li projektor na stol ili policu, nemojte ga postaviti blizu ruba.
 - Projektor zbog neravnoteže može pasti i oštetiti se ili uzrokovati ozljede. Koristite ormarić i postolje koji odgovaraju projektoru.

- Kad ga premještate, projektor obavezno isključite i iskopčajte kabel za napajanje i ostale kabele.
 - Kabel za napajanje mogao bi se oštetiti i uzrokovati požar ili strujni udar.
- Projektor nemojte postavljati na nestabilne ili pomične površine, kao što je nedovoljno učvršćena polica ili nagnuta površina.
 - Mogao bi pasti i ozlijediti nekoga.
- Prilikom priključivanja vanjskih uređaja na projektor pazite da ga ne prevrnete.
 - Projektor bi mogao ozlijediti nekoga i oštetiti se.
- Trebali biste spojiti uzemljenje. (Osim za uređaje koji nisu uzemljeni.)
 - Provjerite je li uzemljenje spojeno kako biste spriječili mogući strujni udar. Ako uzemljenje uređaja nije moguće, od kvalificiranog električara zatražite da postavi zaseban prekidač strujnog kruga. Ne pokušavajte uzemljiti projektor tako što ćete ga priključiti na telefonske žice, gromobrane ili plinske cijevi.
- Utikač gurnite u strujnu utičnicu do kraja.
 - Nestabilna veza može dovesti do požara.

Izvori napajanja



UPOZORENJE

- ISKOPČAVANJE UREĐAJA S GLAVNOG NAPAJANJA
 - Strujni utikač služi za iskopčavanje uređaja. Ako dođe do hitnog slučaja, strujni utikač mora biti lako dostupan.
- Nikad ne dodirujte strujne priključke mokrim rukama.
 - To može uzrokovati strujni udar.
- Nemojte priključivati previše uređaja u jednu višestruku zidnu utičnicu.
 - To može uzrokovati požar zbog pregrijavanja zidne utičnice.

- Čistite AC adapter, kabel za napajanje i zidnu utičnicu koja se koristi od prašine ili drugih čestica.
 - To može uzrokovati požar.
- Ako se na projektoru ili AC adapteru pojavi dim ili osjetite miris paleži, odmah prestanite koristiti uređaj. Iskopčajte kabel za napajanje iz zidne utičnice, a zatim se obratite se centru za podršku korisnicima.
 - To može uzrokovati požar.
- Kako biste isključili glavno napajanje, iskopčajte kabel za napajanje koji treba biti postavljen tako da mu se može lako pristupiti.

⚠ OPREZ

- Uvijek uhvatite utikač kad uklanjate AC adapter ili kabel za napajanje.
 - U suprotnom možete uzrokovati požar ili oštetiti proizvod.
- Nemojte stalno savijati kabel za napajanje AC adaptera.
 - Ako je kabel za napajanje dulje vrijeme previše savijen, može se oštetiti s unutarnje strane. To može uzrokovati požar ili strujni udar.
- Kabel napajanja ili utikač ne smiju biti oštećeni, izmijenjeni, jako savijeni, uvijeni, izvučeni, priklješteni ili pregrijani. Nemojte koristiti uređaj ako je zidna utičnica labavo pričvršćena.
 - To može uzrokovati požar ili strujni udar.
- Kabel za napajanje držite dalje od grijalica.
 - Zaštitni omotač na žicama mogao bi se otopiti i uzrokovati požar ili strujni udar.

- Projektor postavite tako da se ljudi ne spotiču i ne staju na kabel napajanja i priključite ga tako da zaštitite kabel napajanja i utikač od oštećenja.
 - To može uzrokovati požar ili strujni udar.
- Projektor nemojte uključivati/ isključivati ukopčavanjem ili iskopčavanjem kabela za napajanje iz utičnice. (Kabel za napajanje nemojte koristiti kao prekidač napajanja.)
 - To može uzrokovati strujni udar ili oštetiti uređaj.
- Nemojte umetati vodič s druge strane zidne utičnice u koju je ukopčan utikač. Osim toga, ne dodirujte utikač neposredno nakon što ga iskopčate iz zidne utičnice.
 - To može uzrokovati strujni udar.
- Koristite isključivo originalni kabel za napajanje tvrtke LG Electronics. Nemojte koristiti druge kabele za napajanje.
 - To može uzrokovati požar ili strujni udar.
- Ako u AC adapter, kabel za napajanje ili unutrašnjost projektoru uđu voda ili druge čestice, pritiskom na gumb za napajanje isključite projektor. Uklonite kabele, a zatim se obratite centru za podršku korisnicima.
 - To može uzrokovati požar ili strujni udar.
- Površina AC adaptera je vruća. Držite AC adapter izvan dosega djece i nemojte ga dodirivati tijekom uporabe.
- Nikad nemojte rastavljati uređaje za napajanje (AC adapter/kabel za napajanje itd.).
 - To može oštetiti kabel za napajanje i uzrokovati požar ili strujni udar.
- Čvrsto povežite AC adapter i kabel za napajanje.
 - Ako to ne učinite, može doći do kvara uređaja ili požara.

- Na kabel za napajanje i AC adapter nemojte stavljati teške predmete ili ih pritiskati i izbjegavajte njihovo oštećivanje.
 - To može uzrokovati požar ili oštetiti proizvod.
- Uvijek koristite AC adapter tvrtke LG Electronics ili drugi AC adapter koji je ta tvrtka odobrila.
 - Ako priključite bilo koji drugi AC adapter, to može uzrokovati treperenje zaslona.

Tijekom upotrebe

UPOZORENJE

- Na projektor nemojte stavljati nikakve predmete s tekućinom, kao što su vaze, posude s cvijećem, šalice, kozmetički preparati, lijekovi ili ukrasi, svijeće itd.
 - To može uzrokovati požar ili strujni udar te uzrokovati ozljedu zbog pada.
- U slučaju snažnog udara ili oštećenja ormarića, isključite ga, iskopčajte iz zidne utičnice i obratite se ovlaštenom servisnom centru.
 - To može uzrokovati strujni udar.
- U projektor nemojte umetati metalne predmete kao što su novčići, ukosnice ili komadići metala niti zapaljive materijale, npr. papir ili šibice.
 - Time ćete spriječiti strujni udar ili požar.

- Prilikom zamjene starih baterija za daljinski upravljač novima pazite da dijete ne proguta baterije. Baterije držite izvan dohvata djece.
 - Ako dijete proguta bateriju, odmah se obratite liječniku.
- Nikada ne otvarajte nijedan poklopac projektor.
- Postoji velika opasnost od strujnog udara.
- Nemojte gledati izravno u leću dok projektor radi.
 - Jarka svjetlost može oštetiti vaše oči.
- Ako je lampa uključena ili ste je upravo isključili, ne dodirujte otvor za ventilaciju ili lampu jer su vrela.
- Ako dođe do curenja plina u prostoriji s projektorom, ne dodirujte projektor ili zidnu utičnicu. Otvorite prozore kako biste prozračili prostor.
 - Iskre mogu uzrokovati požar ili opekline.
- Iskopčajte kabel za napajanje iz utičnice tijekom grmljavinske oluje.
 - To će spriječiti strujni udar ili oštećenje projektor.
- Projektor nemojte koristiti u blizini elektroničkih uređaja koji stvaraju snažno magnetsko polje.
- Plastičnu foliju pakiranja projektor spremite izvan dosega djece.
 - Ako se njome ne rukuje na siguran način, može izazvati gušenje.
- Nemojte dugo držati ruku na projektoru tijekom rada.
- Ako ste povezali igraću konzolu i projektor, preporučuje se da se za vrijeme igranja nalazite na udaljenosti većoj od četiri dijagonale zaslona.
 - Provjerite je li priključni kabel dovoljno dug. U suprotnom proizvod može pasti i oštetiti se ili uzrokovati ozljede.
- Nemojte ostavljati projektor ili njegov daljinski upravljač s baterijom u okruženju s vrlo visokom temperaturom.
 - To može uzrokovati požar.

OPREZ

- Nemojte stavljati teške predmete na projektor.
 - Mogao bi pasti i ozlijediti nekoga.
- Pazite da tijekom prijevoza ne oštetite leću.
- Nemojte dodirivati leću projektor.
- Leća je možda oštećena.
- Nemojte koristiti oštre predmete na projektoru, kao što su nož ili čekić, jer tako biste mogli oštetiti kućište.
- U slučaju da se na zaslonu ne prikazuje slika ili nema zvuka, prestanite koristiti projektor. Isključite projektor, iskopčajte ga iz utičnice i obratite se našem servisnom centru.
 - To može uzrokovati požar ili strujni udar.
- Nemojte ispuštati predmete na projektor i pazite da nešto ne lupa u projektor.
 - To može uzrokovati oštećenje projektor ili ozlijediti nekoga.
- Preporučuje se da sadržaj na zaslonu gledate na udaljenosti od 5 do 7 puta većoj od dijagonale zaslona.
 - Ako zaslon dugo vremena gledate izbliza, vid bi vam mogao oslabjeti.
- Svjetlosnu zraku iz projektor nemojte blokirati knjigom ili drugim predmetima.
 - Dulja izloženost zraci projektor može uzrokovati požar. Osim toga, leća se može pregrijati i oštetiti zbog odbijene topline. Onemogućite funkciju AV kako biste privremeno zaustavili projekciju ili isključite napajanje.
- Nemojte uključivati projektor s postavljenom velikom glasnoćom.
 - Velika glasnoća može oštetiti sluh.
- U blizini projektor nemojte koristiti visokonaponsku električnu opremu (npr. uređaj za ubijanje kukaca). Tako ga možete oštetiti.
- Stare baterije nemojte nemarno odbacivati.
 - To može uzrokovati eksploziju ili požar. Način odlaganja može se razlikovati ovisno o državi ili regiji. Odložite ih na odgovarajući način.
- Postoji rizik od požara ili eksplozije ako se baterija zamijeni neispravnim tipom.

Čišćenje

UPOZORENJE

- Za vrijeme čišćenja projektor nemojte prskati vodom. Voda ne smije ući u projektor.
 - To može uzrokovati požar ili strujni udar.
- Ako se iz projektor počne dimiti ili širiti neobičan miris ili pak u njega upadne strano tijelo, isključite ga, iskopčajte iz zidne utičnice i obratite se našem servisnom centru.
 - U suprotnom bi moglo doći do požara ili strujnog udara.
- Prašinu i mrlje s prednje strane leće projektor uklonite pomoću zračnog spreja, meke krpice ili pamučnog štapića na koji ste nanijeli kemijsko sredstvo za čišćenje leće ili alkohol.

OPREZ

- Jednom godišnje obratite se našem servisnom centru ili prodavaču projektor radi čišćenja unutarnjih dijelova projektor.
 - Ako projektor ne čistite dugo vremena, nakupit će se prašina, što bi moglo dovesti do požara ili oštećenja projektor.
- Prilikom čišćenja plastičnih dijelova kao što je kućište projektor iskopčajte napajanje i obrišite dio mekom krpicom. Nemojte prskati dijelove vodom ili ih brisati mokrom krpicom. Nikada nemojte koristiti sredstva za čišćenje stakla, sredstva za poliranje automobila ili industrijska sredstva za poliranje, abrazivna sredstva, vosak, benzen ili alkohol jer mogu oštetiti projektor.
 - To može uzrokovati požar, električni udar ili oštećenje uređaja (izobličenje ili korozija).
- Projektor prije čišćenja iskopčajte iz zidne utičnice.
 - U suprotnom biste mogli uzrokovati požar ili strujni udar.

Ostalo

UPOZORENJE

- Neki bi korisnici uslijed izlaganja treperećoj svjetlosti ili određenim uzorcima iz videoigre mogli doživjeti napad epilepsije ili druge simptome.
- Kada napuštate prostoriju, projektor postavite izvan dosega životinja i isključite kabel za napajanje iz zidne utičnice.
 - Korištenje oštećenog kabela za napajanje može izazvati kratki spoj ili požar.
- Projektor nemojte koristiti u blizini elektroničkih uređaja s iznimno preciznom tehnologijom i uređaja koji emitiraju slab radijski signal.
 - To može utjecati na rad projektoru i uzrokovati nezgodu.
- Samo kvalificirani tehničar smije rastavljati i modificirati projektor. Ako je potrebno dijagnosticirati kvar, prilagoditi ili popraviti projektor, obratite se prodavaču ili našem servisnom centru.
 - To može uzrokovati požar ili strujni udar.
- Potrebna je dostatna ventilacija, nemojte blokirati protok zraka oko uređaja. To može uzrokovati ozljede i pregrijavanje unutrašnjosti uređaja.
- Nemojte dodirivati leću, možete se opeći ili oštetiti leću. Leća i uređaj mogu biti VRUĆI tijekom upotrebe i odmah nakon nje. Uređajem pažljivo rukujte i omogućite dostatno hlađenje.
- Koristite samo uzemljene strujne utičnice. (Osim za uređaje koji nisu uzemljeni.)
- Nemojte ništa umetati u ventilacijske otvore i nemojte ih prekrivati.
 - To može uzrokovati požar ili strujni udar.
- Za optimalan rad uređaja pratite sve smjernice za održavanje i uređaj servisirajte isključivo kod ovlaštenog servisera.

- Baterije i daljinski upravljač držite izvan dohvata djece.
 - To će spriječiti ozljede ili oštećenje proizvoda.

 **OPREZ**

- Nemojte koristiti i skladištiti projektor na otvorenom na dulje razdoblje.
- Nemojte kombinirati nove i stare baterije.
 - Napukle baterije ili baterije koje cure mogu izazvati oštećenje projektoru ili ozljede.
- Svakako iskopčajte projektor iz napajanja ako ga nećete koristiti duže vrijeme.
 - Nakupljena prašina može izazvati požar ili strujni udar zbog pregrijavanja, iskrenja ili propadanja izolacije.
- Koristite samo navedenu vrstu baterije.
 - Napukle baterije ili baterije koje cure mogu izazvati oštećenje projektoru ili ozljede.
- Za zamjenu obavezno koristite istu vrstu baterije.
(Vrsta baterije: CR2032 / 3 V)
 - Ako baterija nije ispravno postavljena, brzo će se isprazniti ili daljinski upravljač neće ispravno raditi.
- Iskorištene baterije odložite na odgovarajući način.
 - U suprotnom može doći do eksplozije ili požara. Pravilan način odlaganja može se razlikovati ovisno o državi ili regiji. Baterije odložite prema uputama.
- Bateriju nemojte bacati niti rastavljati.
 - To može uzrokovati požar ili eksploziju zbog oštećenja baterije.

- Baterije uskladištite podalje od metalnih predmeta kao što su ključevi i spajalice.
 - Višak struje može dovesti do naglog podizanja temperature, što može uzrokovati požar ili eksploziju.
- Baterije nemojte pohranjivati u blizini bilo kakvog izvora topline poput grijača.
 - To može uzrokovati požar ili oštetiti uređaj.
- Nemojte pohranjivati baterije pri temperaturama višim od 60 °C niti na mjestima s visokom vlagom.
 - U suprotnom može doći do eksplozije ili požara.
- Provjerite je li baterija pravilno postavljena.
 - Time ćete spriječiti eksploziju ili požar.
- Neodgovarajuća zamjenska baterija može uzrokovati požar.
- Baterije: dodatnu opremu (baterije itd.) pospremite na sigurno mjesto izvan dohvata djece.

Rizična skupina 2

OPREZ Uređaj emitira potencijalno opasno optičko zračenje. Nemojte gledati u projektorsku lampu. To bi moglo oštetiti vaš vid.

SADRŽAJ

LICENCE	2	KORIŠTENJE	
SIGURNOSNE MJERE	3	PROJEKTORA	32
PRIPREMA	17	Korištenje baterije	32
Dodatna oprema	17	Informacije o vremenu za korištenje baterije	33
Opcijski dodaci	19	Gledanje slike s projektor	35
Dijelovi i komponente	20	– Uključivanje projektor	35
Upotreba upravljačkog gumba	23	– Fokus slike na zaslonu	36
– Osnovne funkcije	23	– Prikaz projektorom	36
– Prilagodba izbornika	24	Dodatne opcije	37
Indikatori statusa projektor	24	– Podešavanje formata slike	37
Postavljanje	25	– Korištenje funkcije Korigiranje kuta	38
– Mjere opreza prilikom postavljanja	25	– Promjena ulaznog uređaja	39
– Udaljenost projekcije prema veličini zaslona	26	– Funkcija ispune	41
– Kako postaviti projektor na stalak	27	Korištenje brzog izbornika	42
– Sigurnosni sustav Kensington	28	ZABAVA	43
DALJINSKI UPRAVLJAČ	29	Korištenje funkcije SCREEN	
		SHARE	43
		Postavljanje Bluetooth veze na projektoru	44

- Pronalaženje Bluetooth uređaja i povezivanje 45
- Povezivanje, prekidanje veze ili brisanje Bluetooth uređaja s Popis registriranih uređaja 47
- Podešavanje AV sinkronizacije 48

MOJI MEDIJI 49

Prije korištenja 49

- Povezivanje USB uređaja 49
- Isključivanje USB uređaja 49

Korištenje opcije Moji mediji 51

- Gledanje videozapisa 55
- Gledanje fotografija 61
- Slušanje glazbe 65
- Pregled datoteka 69

PRILAGOĐAVANJE

POSTAVKI 73

POSTAVKE 73

Postavke SLIKA 74

Postavke ZVUK 82

Postavke VRIJEME 83

Postavke BEŽIČNA VEZA 84

Postavke OPCIJA 1 87

Postavke OPCIJA 2 88

POVEZIVANJE

UREĐAJA 90

Priključivanje HD prijemnika, DVD uređaja ili vanjskih uređaja 91

- HDMI priključak 91

Priključivanje računala 91

- HDMI priključak 91

Priključivanje prijenosnog računala 92

- HDMI priključak 92

Priključivanje slušalica 93

Korištenje funkcije zrcaljenja na mobilni telefon 94

- MHL/Slimport priključak 94

ODRŽAVANJE 95

Čišćenje 95

- Čišćenje leće 95
- Čišćenje kućišta projektor 95

SPECIFIKACIJE 96

SIMBOLI 100

PRIPREMA

Proizvod na slici može se razlikovati od stvarnog proizvoda.

Dodatna oprema

Dodatna oprema isporučena s projektorom prikazana je u nastavku.

Dodatna oprema podložna je promjenama bez prethodne najave.

Nova se dodatna oprema može dodati, a stara ukloniti.



Daljinski upravljač,
litijska baterija
(CR2032 / 3 V)



Korisnički
priručnik

* Ovisno o zemlji



AC-DC adapter



Kabel za napajanje

ili



AC-DC adapter

- Prilikom ukopčavanja HDMI kabela na HDMI priključak ili USB kabela i USB flash memorije u USB priključak koristite proizvode širine 18 mm ili manje te visine 10 mm ili manje. Ako USB kabel ili USB flash memorija ne odgovaraju USB priključcima na projektoru, koristite produžni kabel koji podržava USB 2.0.
- Koristite certificirani kabel s logotipom HDMI.
- Ako ne koristite certificirani HDMI kabel, na zaslonu se možda neće prikazati slika ili može doći do pogreške u povezivanju. (Preporučene vrste HDMI kabela)
 - High-Speed HDMI^{®/™} kabel
 - High-Speed HDMI^{®/™} kabel s priključkom za Ethernet

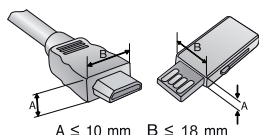

Opcijski dodaci

Za kupnju dodatne opreme posjetite trgovinu elektroničkim proizvodima ili internetsku stranicu za kupnju ili posjetite trgovinu u kojoj ste kupili proizvod. Opcijska dodatna oprema podložna je promjenama bez prethodne najave.



Projekcijski zaslon



Stalak



HDMI kabel



MHL ili Slimport kabel

Dijelovi i komponente

Projektor je proizveden pomoću iznimno precizne tehnologije. Međutim, mogli biste uočiti crne i/ili svijetle (crvene, plave ili zelene) točkice koje se stalno prikazuju na zaslonu za projiciranje. One su uobičajen rezultat proizvodnog procesa i ne ukazuju na kvar.

Glavna jedinica

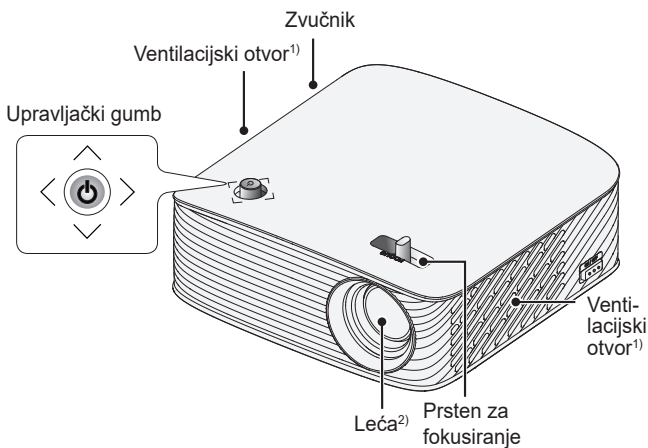

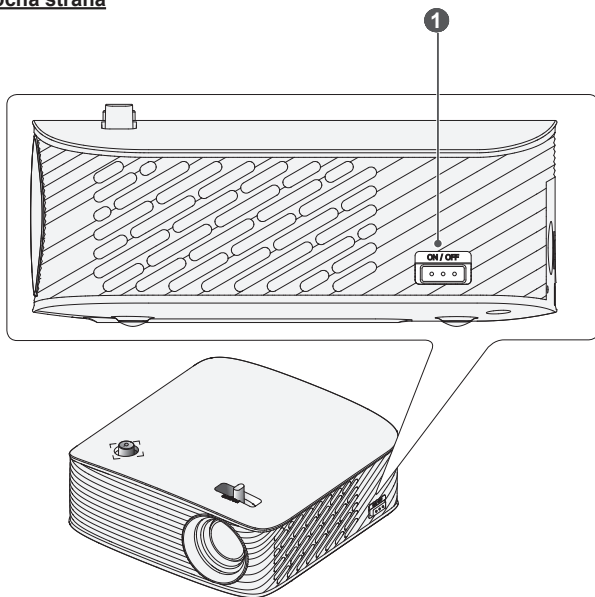

1) Budući da je temperatura u području ventilacijskih otvora visoka, nemojte im se približavati.

2) Dok projektor radi, nemojte dodirivati leću. Leća je možda oštećena.

Bočna strana

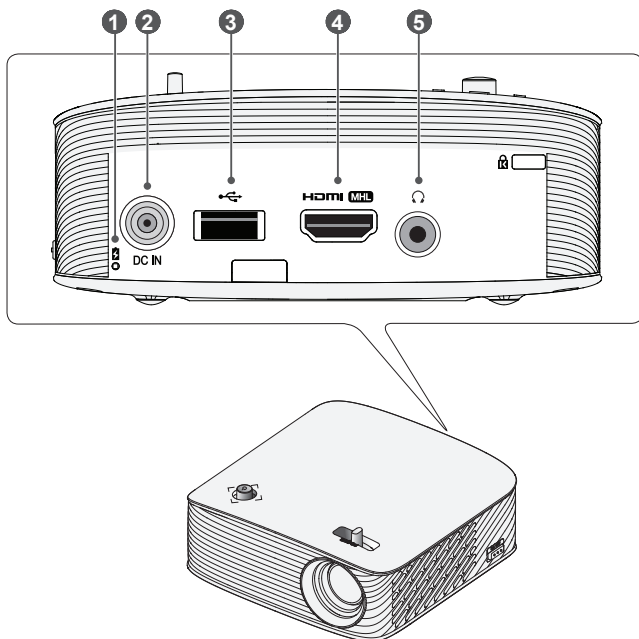
- 1** Prekidač **ON/OFF** (Isključivanje/uključivanje)
- **ON**: uključivanje projektor i prelazak u stanje mirovanja.
 - **OFF**: potpuno isključivanje projektor.
- Ako premješate projektor ili ga ne namjeravate koristiti duže vrijeme, postavite prekidač na **OFF**.





Stražnja strana

- 1 Indikator napunjenosti baterije
 - Crveno: puni se
 - Zeleno: napunjeno
- 2 DC IN priključak
- 3  (USB priključak)
- 4 **HDMI MHL** priključak
- 5  (Priključak za slušalice)

Upotreba upravljačkog gumba

Projektorom možete upravljati tako da pritisnete gumb ili pomaknete upravljački gumb lijevo, desno, gore ili dolje.

Osnovne funkcije

	Uključivanje napajanja	Kada je projektor isključen, prst stavite na upravljački gumb, jednom ga pritisnite i zatim ga otpustite.
	Isključivanje napajanja	Kada je projektor uključen, prst stavite na upravljački gumb, pritisnite ga na nekoliko sekundi i zatim ga otpustite. (Međutim, ako se na zaslonu nalazi gumb izbornika, pritiskom i držanjem upravljačkog gumba zatvorit će se izbornik.)
	Upravljanje glasnoćom	Prst stavite na upravljački gumb i pomičite ga lijevo ili desno kako biste prilagodili glasnoću.
	Gore/dolje/ lijevo/desno	Ako upravljačku tipku pomaknete gore, dolje, lijevo ili desno, možete pomicati pokazivač kako biste odabrali stavke izbornika.







NAPOMENA

- Kada upravljački gumb pomičete gore, dolje, lijevo ili desno, pazite da ga ne pritisnete. Ako upravljački gumb pritisnete dok ga pomičete, upravljanje glasnoćom možda neće raditi, a pokazivač se možda neće pomicati.

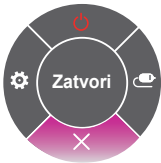
Prilagodba izbornika

Kada je projektor uključen, jednom pritisnite upravljački gumb. Stavke izbornika (⏻, 📡, ✕, ⚙️) možete prilagoditi tako da upravljački gumb pomaknete lijevo, desno, gore ili dolje. Prijeđite na željenu stavku izbornika i zatim jednom pritisnite upravljački gumb za odabir.

		Projektor isključen	Isključivanje projektor.
		Ulazna lista	Promjena izvora ulaznog signala.
		Zatvori	Brisanje zaslonskih prikaza i povratak na gledanje slike s projektor.
		Postavke	Prikaz izbornika Postavke.

Indikatori statusa projektor

LED indikator rada

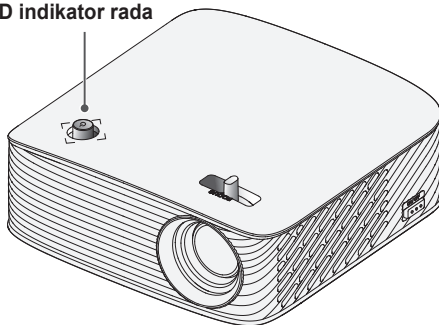

LED indikator rada	
Crveno	Stanje mirovanja
Isključeno	Projektor je uključen i radi.

Postavljanje

Mjere opreza prilikom postavljanja

- Projektor postavite u prostoriju koja se dobro prozračuje.
 - Kako biste spriječili unutarnje zagrijavanje, projektor postavite u prostoriju koja se dobro prozračuje. U blizinu projektor nemojte postavljati predmete koji bi mogli blokirati njegove otvore za ventilaciju. Ako se ventilacijski otvori blokiraju, povećat će se unutarnja temperatura.

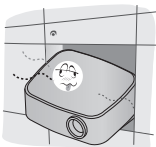

- Projektor nemojte postavljati na tepih ili sag. Ako se usisni ventilacijski otvori nalaze s donje strane projektor, pripazite da ih ne blokirate, a projektor uvijek postavite na čvrstu, ravnu površinu.



- Pazite da u projektor ne uđu strana tijela, npr. komadići papira.



- Oko projektor mora postojati odgovarajući razmak (30 cm ili više).

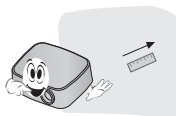

- Projektor nemojte postavljati u prostorije u kojima je zrak vruć, hladan ili vlažan.
- Projektor nemojte postavljati na mjesto na kojemu će privlačiti prašinu.
 - To može uzrokovati požar.
- Nikada ne otvarajte nijedan poklopac projektor. Postoji velika opasnost od strujnog udara.
- Projektor je proizveden pomoću iznimno precizne tehnologije. Međutim, mogli biste uočiti crne i/ili svijetle (crvene, plave ili zelene) točkice koje se stalno prikazuju na zaslonu za projiciranje. One su uobičajen rezultat proizvodnog procesa i ne ukazuju na kvar.
- Daljinski upravljač možda neće funkcionirati ako se nalazi u prostoru koji je osvijetljen žaruljama s elektroničkom predspojnom napravom ili fluorescentnim žaruljama koje emitiraju tri valne duljine. Žarulje zamijenite modelom koji udovoljava međunarodnim standardima kako bi daljinski upravljač nastavio normalno raditi.

Udaljenost projekcije prema veličini zaslona

- 1 Projektor postavite na čvrstu vodoravnu površinu zajedno s računalom ili izvorom audiosignala ili videosignala.
- 2 Projektor postavite na odgovarajuću udaljenost od zaslona. Udaljenost između projektor i zaslona određuje stvarnu veličinu slike.
- 3 Projektor postavite tako da leća bude postavljena pod pravim kutom u odnosu na zaslon. Ako projektor ne postavite pod pravim kutom, projicirana slika bit će izobličena. Kako biste ispravili izobličenje, koristite funkciju Keystone (Korigiranje kuta). (Pogledajte stranicu 38.)
- 4 Ukopčajte kabele napajanja projektor i povezanog uređaja u zidnu utičnicu.

Omjer uspravne projekcije: 100 %

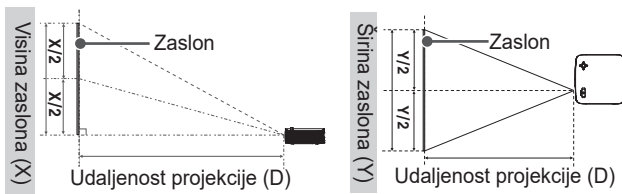

Zaslon 16:9			
Veličina zaslona (mm)	Širina zaslona (Y) (mm)	Visina zaslona (X) (mm)	Udaljenost projekcije (D) (mm)
254	221	124	335
508	443	249	686
762	664	374	1037
1016	885	499	1387
1270	1106	623	1738
1524	1328	748	2089
1778	1549	873	2439
2032	1770	998	2790
2286	1992	1123	3141
2540	2213	1247	3491

Kako postaviti projektor na stalak

- Ovaj projektor možete postaviti pomoću stalka za kameru.
- Kao što je prikazano u nastavku, projektor možete postaviti na stalak za kameru.
- Za stabilizaciju stalka preporučamo korištenje vijka za učvršćivanje standardne dužine od 4,5 mm ili kraći. Maksimalna dopuštena dužina vijka za učvršćivanje iznosi 5,5 mm. (Duži vijci mogu oštetiti projektor.)



OPREZ

- Ako koristite stalak, pripazite da na njega ne primjenjujete dodatnu silu. To može oštetiti projektor.
- Stalak nemojte stavljati na nestabilnu površinu.
- Svakako koristite stalak najmanje nosivosti od 3 kg.
- Da biste projektor sigurno koristili, postavite noge stalka što je šire i stabilnije moguće i sigurno pričvrstite projektor na stalak.

Sigurnosni sustav Kensington

- Ovaj projektor ima priključak za sigurnosni standard Kensington, kao mehanizam protiv krađe. Priklijučite kabel za sigurnosni sustav tvrtke Kensington kao što je prikazano ispod.
- Detaljne upute za instalaciju i korištenje sigurnosnog sustava tvrtke Kensington potražite u korisničkom vodiču koji se isporučuje sa sigurnosnim sustavom tvrtke Kensington.
- Sigurnosni sustav tvrtke Kensington dodatna je oprema.
- Što je Kensington?

Kensington je tvrtka koja nudi sigurnosne sustave za prijenosna računala i druge elektroničke uređaje.

Web-mjesto: <http://www.kensington.com>

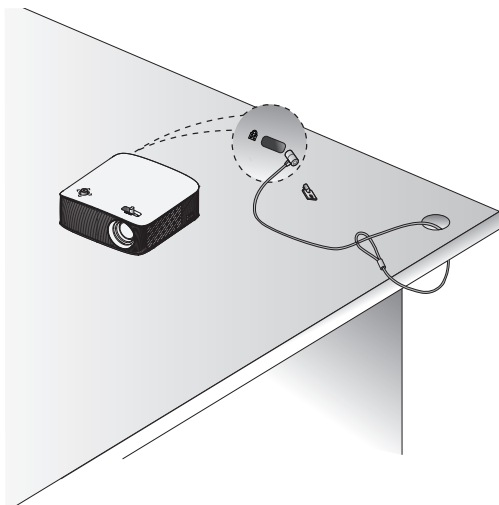

DALJINSKI UPRAVLJAČ

Otvorite poklopac odjeljka za baterije na stražnjoj strani daljinskog upravljača i umetnite baterije (vrsta baterija naznačena je u odjeljku za baterije) tako da polovi ⊕ budu okrenuti u odgovarajućem smjeru. Koristite nove baterije.

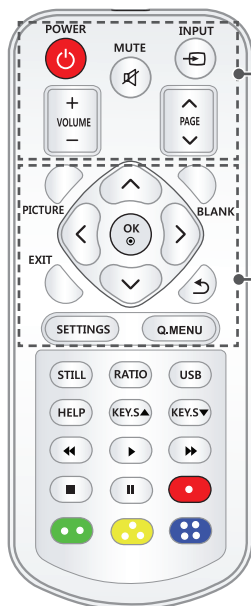
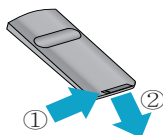

POWER

Uključivanje/isključivanje projektor.

MUTE

Isključivanje zvuka projektor.

INPUT

Promjena izvora ulaznog signala.

+ VOLUME -

Podešavanje glasnoće.

^ PAGE v

Prelazak na prethodnu/sljedeću stranicu.

PICTURE

Promjena načina rada slike.

Gumbi za gore / dolje / lijevo / desno

Postavljanje funkcije ili pomicanje pokazivača.

OK

Provjera trenutnog načina rada i spremanje promjena funkcije.

BLANK

Privremeni prikaz praznog zaslona.

EXIT

Izlaz iz izbornika.



Povratak na prethodnu razinu.

SETTINGS

Otvaranje ili zatvaranje izbornika Postavke.

Q.MENU

Pristup brzom izborniku.

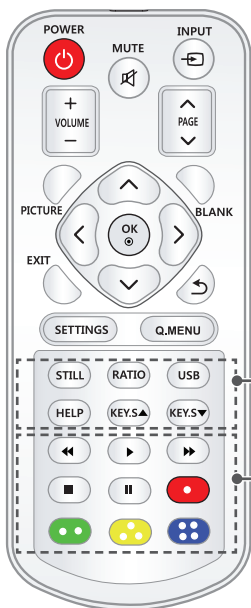
**STILL**

Zamrzavanje pokretnih slika.

(Dostupno u svim načinima rada osim USB.)

RATIO

Pritiskom na gumb mijenja se omjer dužine i visine zaslona.

USB

Pristup USB načinu rada.

HELP

Omogućavanje automatske dijagnoze.

KEYS▲,▼

Podешavanje funkcije Korigiranje kuta.

Gumbi za upravljanje reprodukcijom

Upravljanje reprodukcijom sadržaja izbornika **MOJI MEDIJI**.

Gumbi u bojama

Postavljanje detaljnih postavki ili pokreta za svaki izbornik.

! NAPOMENA

- Optimalno područje korištenja daljinskog upravljača je do 6 metara (lijevo/desno) te unutar 30 stupnjeva u odnosu na IC prijemnik daljinskog upravljača.
- Ako je u stražnji priključak priključen kabel, optimalno područje korištenja daljinskog upravljača je do 3 metra (lijevo/desno) te unutar 30 stupnjeva u odnosu na IC prijemnik daljinskog upravljača.
- Za neometan rad nemojte blokirati IC prijemnik.
- Kada nosite daljinski upravljač u torbi za prenošenje, pripazite da projektor, kabeli, dokumenti ili drugi predmeti u torbi ne pritišću gumbе na daljinskom upravljaču. U suprotnom biste mogli značajno smanjiti vijek trajanja baterije.

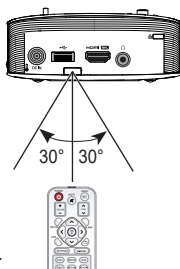

KORIŠTENJE PROJEKTORA

Korištenje baterije

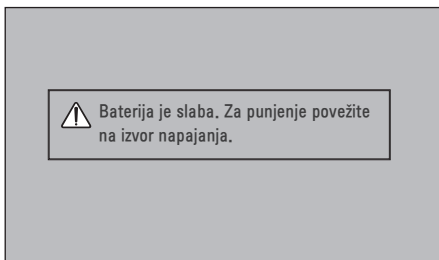

- Prikazuje se kad je baterija skoro prazna (ušteta energije će se promijeniti u način rada s maksimalnom uštedom energije i onemogućiti).
- Ako se na zaslonu prikaže poruka da je baterija pri kraju, napunite je.

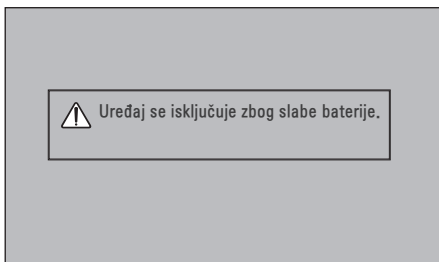

- Prikazuje se prije no što će se baterija isprazniti.
- Kako se baterija prazni, projektor će se odmah isključiti.
- Ako se baterija istroši, projektor se može uključiti tek nakon priključivanja na izvor napajanja.

Informacije o vremenu za korištenje baterije

Status	Vrijeme i zaslon
Punjenje	Oko 3 sata (U stanju mirovanja i dok se puni)
Broj sati korištenja	Do 2,5 sata (Baterija traje do 2,5 sata ako je način rada za štednju energije postavljen na maksimalnu razinu.)
Indikator napunjenosti baterije	 Korak 1 Korak 2 Korak 3 Korak 4 Korak 5 Napunjeno

- Ako projektor ne koristite dulje vremensko razdoblje, preporučeno je napuniti ju na 40 % do 50 % kapaciteta.
- Nakon što projektor priključite u strujnu mrežu, baterija će se automatski početi puniti.
- Prilikom prvog korištenja projektor bateriju napunite do kraja.
- Standardno vrijeme trajanja baterije u radu navedeno u priručniku temelji se na mjerenjima tvrtke LG; stvarno vrijeme može se razlikovati ovisno o načinu korištenja.
- Vrijeme trajanja baterije u radu ovisi o vrsti reproduciranog sadržaja, radnoj temperaturi, duljini vremena korištenja i korisničkim postavkama.
- Budući da je baterija potrošna, njen se kapacitet vremenom smanjuje. Kad se kapacitet baterije smanji na pola, zamijenite je novom baterijom iz prodajnog centra tvrtke LG Electronics.
- Bateriju puniti isključivo pomoću opreme koja je isporučena uz proizvod. U protivnom, moglo bi doći do oštećenja baterije ili požara.
- Obavezno koristite bateriju koju je odobrila i certificirala tvrtka LG Electronics, Inc. Ako to ne učinite, moglo bi doći do eksplozije ili požara.
- Ako baterija curi ili iz nje dopire neugodan miris, odmah je prestanite koristiti i obratite se centru za korisničku podršku tvrtke LG Electronics.
- Baterija je litij-ionska pa s njom rukujte pažljivo. Ako to ne učinite, moglo bi doći do eksplozije ili požara.

- Nemojte pohranjivati ili prenositi pri tlaku nižem od 11,6 kPa i na visini većoj od 15 000 m.
- Zamjena baterije neispravnim tipom može dovesti do toga da zaštita postane neučinkovita (primjerice, kod nekih litijskih baterija).
- Odlaganje baterije u vatru ili vruću pećnicu, ili mehaničko drobljenje ili rezanje baterije može dovesti do eksplozije.
- Ostavljanje baterije na iznimno visokoj temperaturi može dovesti do eksplozije ili curenja zapaljive tekućine ili plina.
- Ako se baterija nalazi na iznimno niskom tlaku zraka, to može dovesti do eksplozije ili curenja zapaljive tekućine ili plina.

Gledanje slike s projektora

Uključivanje projektora

Prikaz izbornika na zaslonu u ovom korisničkom priručniku služi kao primjer koji korisnicima pomaže u razumijevanju rukovanja proizvodom i može se razlikovati od stvarnog zaslona.

- 1 Ispravno ukopčajte kabel za napajanje.
- 2 Prekidač **ON/OFF** na stražnjem dijelu s utorima postavite na vrijednost **ON** i pritisnite gumb **POWER**  na upravljačkom gumbu ili daljinskom upravljaču. (Ako je prekidač postavljen na **OFF**, projektor se neće uključiti.)
- 3 Na zaslonu Odabir jezika odaberite željeni jezik.
- 4 Na zaslonu **Postavke načina rada** odaberite željeni način rada.



* **Rad u trgovini** koristi se za izložbene proizvode u trgovini. Način slike nakon određenog se vremena automatski ponovno postavlja. Za korištenje uređaja kod kuće možete odabrati **Standardni** način.

- 5 Ulazni signal odaberite pomoću gumba **INPUT**  na daljinskom upravljaču.

Fokus slike na zaslonu



Nakon što se na zaslonu prikaže slika, provjerite je li fokusirana i je li prilagođena zaslonu.

Podesite fokus slike zakretanjem prstena za fokusiranje prema lijevo ili desno.

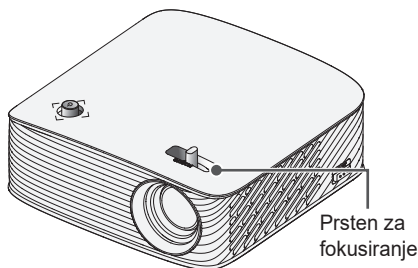
Uređaj se ne smije pomicati prilikom podešavanja fokusa.



Prikaz projektorom

- 1 Dok je projektor u stanju mirovanja, pritisnite gumb **POWER**  kako biste ga uključili.
- 2 Pomoću gumba **INPUT**  odaberite željeni ulazni signal.
- 3 Tijekom gledanja projektorom možete upravljati pomoću sljedećih gumba.

Gumb	Opis
+ VOLUME -	Podešavanje glasnoće.
MUTE 	Isključivanje svih zvukova.
Q.MENU	Pristup brzom izborniku.
RATIO	Promjena veličine slike.
KEY.S ▲, ▼	Korekcija kuta.

- 4 Kako biste isključili projektor, pritisnite gumb **POWER** .

Dodatne opcije

Podlašavanje formata slike

Promijenite veličinu slike u optimalnu pritiskom gumba **RATIO** za vrijeme korištenja projektora.



NAPOMENA

- Dostupna veličina slike može se razlikovati ovisno o ulaznom signalu.
- Možete koristiti i gumbе **Q.MENU** ili **SETTINGS**.

Izbornik	Opis
16:9	Promjena veličine slike na format 16:9.
Automatski	<p>Videozapis se prikazuje u izvornoj veličini, bez uklanjanja rubnih dijelova slike.</p> <ul style="list-style-type: none"> • Ako odaberete funkciju Automatski, možda ćete uočiti šum slike na rubu ili rubovima zaslona.
Original	Prikaz slike u istom formatu kao izvorna slika.
4:3	Vraćanje slike na raniji format 4:3.
Zumiranje	<p>Prilagodba veličine slike širini zaslona. Vrh i dno slike možda će biti odrezano.</p> <ul style="list-style-type: none"> • Pritisnite \lt ili \gt za povećanje ili smanjenje slike. • Pritisnite \wedge ili \vee za pomicanje slike.
Kino zumiranje 1	<p>Formatiranje slike na kinematografski omjer 2,35:1. Kreće se od 1 do 16.</p> <ul style="list-style-type: none"> • Pritisnite \lt ili \gt za povećanje ili smanjenje slike. • Pritisnite \wedge ili \vee za pomicanje slike. • Ako sliku povećate ili smanjite, možda će se izobličiti.

Korištenje funkcije Korigiranje kuta

Kako biste spriječili trapezoidni oblik slike na zaslonu, opcija **Keystone** omogućava prilagodbu širine gornjeg i donjeg dijela slike ako projektor nije postavljen pod pravim kutom u odnosu na zaslon.

Budući da funkcija **Keystone** može dovesti do lošije kvalitete zaslonskog prikaza, koristite je isključivo u slučajevima kada projektor ne možete postaviti pod optimalnim kutom.

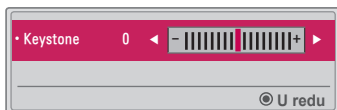



- 1 Pritisnite **KEY.S ▲** ili **KEY.S ▼** za podešavanje slike.
 - Funkciju **Keystone** možete postaviti od **-40** do **40**.
- 2 Nakon dovršetka pritisnite gumb **OK** .

Promjena ulaznog uređaja

Odabir vanjskog ulaza

Odabir vanjskog ulaza.

Grafički prikaz izbornika može se razlikovati od stvarnog zaslona proizvoda.

- Pritisnite gumb **INPUT**  na daljinskom upravljaču kako bi se prikazao zaslon s opcijama za odabir.
 - Najprije se prikazuju povezani ulazi. Međutim, ulazi **SCREEN SHARE** uvijek su aktivni.
- Odaberite ulazni signal pomoću gumba **INPUT**  na daljinskom upravljaču kako biste povezali projektor sa željenim ulazom. Možete koristiti gumb **<** ili **>** za odabir izvora ulaznog signala.



Odabir oznake ulaza

Prikaz koji su uređaji priključeni na koji ulazni priključak.

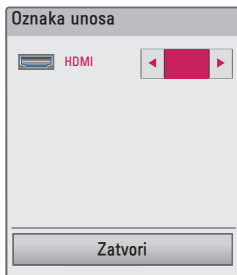

- 1** Pritisnite gumb **INPUT**  na daljinskom upravljaču kako bi se prikazao zaslon s opcijama za odabir.
- 2** Pritisnite **crveni** gumb.
- 3** Pomoću gumba **<** ili **>** odaberite jednu od oznaka unosa.



Funkcija ispune

Korištenje funkcije ispune

Ova funkcija može biti učinkovita ako želite privući pažnju tijekom sastanka ili predavanja.

- 1 Pritisnite gumb **BLANK** i zaslon će ispuniti boja pozadine. Boju pozadine možete promijeniti prateći upute u odjeljku *Odabir prazne slike*.
- 2 Pritisnite bilo koji gumb kako biste poništili funkciju ispune. Za privremenu ispunu zaslona pritisnite gumb **BLANK** na daljinskom upravljaču. Dok projektor radi, nemojte blokirati leću nekim predmetom. Mogla bi se pregrijati, izobličiti, čak i zapaliti.

Odabir prazne slike

- 1 Pritisnite gumb **SETTINGS**.
- 2 Pomoću gumba \wedge , \vee , \lt ili \gt odaberite funkciju **OPCIJA 2** i pritisnite gumb **OK** .
- 3 Pomoću gumba \wedge , \vee odaberite funkciju **Prazna slika** i pritisnite gumb **OK** .
- 4 Pomoću gumba \wedge ili \vee prijedite na željenu postavku ili opciju i pritisnite gumb **OK** .

Korištenje brzog izbornika

Možete prilagoditi često korištene izbornike.

1 Pritisnite gumb **Q.MENU**.

2 Pomoću gumba **<** ili **>** odaberite izbornik i pritisnite gumb **OK** .

Izbornik	Opis
Format slike	Promjena veličine slike.
Način rada PJT	Ovom funkcijom projicirana je slika okrenuta naopako ili se zrcali po okomitoj osi.
Način slike	Promjena načina slike.
Način zvuka	Postavljanje načina rada zvuka.
Vrijeme gašenja	Postavljanje projektora na isključivanje u određeno vrijeme.
Clear Voice II	Za oštrij i jasniji zvuk iz projektora.
Ušteda energije	Smanjuje potrošnju energije podešavanjem vršne svjetline zaslona. (Ako se na zaslonu prikazuje poruka da je baterija gotovo prazna, ušteda energije će se promijeniti u način rada s maksimalnom uštedom energije i onemogućiti)
USB uređaj	Omogućuje isključivanje povezanog USB uređaja na siguran način. (Izbornik se prikazuje samo ako je USB uređaj priključen.)

3 Pomoću gumba **∧** ili **∨** pomičite se kroz sljedeće izbornike.

ZABAVA

Korištenje funkcije SCREEN SHARE

- 1 Postavite vanjski ulaz projektor na **SCREEN SHARE**.
- 2 Omogućite funkciju SCREEN SHARE na uređaju koji želite povezati.
- 3 Povežite projektor s popisa rezultata na uređaju koji želite povezati. (Ako projektor povezujete s prijenosnim računalom, unesite PIN kôd prikazan na zaslonu. Zahtjev za unosom PIN koda prikazat će se samo prilikom prvog povezivanja.)
- 4 Ako željeni uređaj prihvaća zahtjev, pokrenut će se funkcija SCREEN SHARE.



OPREZ

- Sustavi Windows 7/8/8.1/10 kompatibilni su s funkcijom SCREEN SHARE. Međutim, druge verzije sustava Windows i neki drugi operacijski sustavi možda nisu kompatibilni s funkcijom SCREEN SHARE.
- LG Android uređaji s verzijama operacijskog sustava Ice Cream Sandwich, Jellybean, KitKat, Lollipop i Marshmallow provjereno su kompatibilni.
- Prilikom povezivanja pomoću funkcije SCREEN SHARE uređaj postavite u blizinu projektor.
- Brzina odziva i kvaliteta slike može se razlikovati ovisno o okruženju korisnika.
- Više informacija o uređaju koji želite povezati potražite u korisničkom priručniku.
- Kod određenih prijenosnih računala sa sustavom Windows 8.1 mogu se pojaviti poteškoće prilikom ponovnog povezivanja putem bežične mreže. Ako se to dogodi, preporučujemo da izbrišete registrirani uređaj i ponovno ga povežete s projektorom.

Postavljanje Bluetooth veze na projektoru

Ova se opcija koristi kad se za izlaz zvuka iz projektoru koriste Bluetooth audiouređaji.

- Na daljinskom upravljaču pritisnite gumb **SETTINGS** i postavite **Bluetooth** na vrijednost **Uključeno** u izborniku **BEŽIČNA VEZA**.



NAPOMENA

- Sljedeći se uređaji mogu povezati: LG BTS1, LG HBS-700, LG HBS-730, LG HBS-800 (modeli dostupni za kupnju mogu se razlikovati ovisno o regiji.)
- Proizvodi drugih proizvođača možda nisu kompatibilni.
- Glasnoću priključenog uređaja možete podesiti pomoću daljinskog upravljača.
- Ako uređaj neuspješno pokušate povezati bežičnom vezom, provjerite je li uređaj priključen na napajanje i radi li Bluetooth audiouređaj ispravno.
- Ako je **Bluetooth** veza uključena, projektor će se nakon uključivanja automatski povezati s posljednjim povezanim Bluetooth uređajem. (Provjerite i je li posljednji povezani Bluetooth uređaj uključen.)
- Ovaj projektor ne podržava funkciju LG TV Sound Sync (LG sinkronizacija zvuka s televizorom). Kako biste mogli koristiti uređaje koji podržavaju značajku LG TV Sound Sync (LG sinkronizacija zvuka s televizorom), upotrijebite općeniti Bluetooth način rada umjesto načina LG TV.
- Pomoću funkcije Bluetooth uređaj se povezuje s Bluetooth zvučnicima ili Bluetooth slušalicama. Uređaj pomoću funkcije Bluetooth ne možete povezati s mobilnim telefonom.

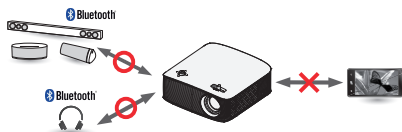

Pronalaženje Bluetooth uređaja i povezivanje

Prijeđite na **SETTINGS** → **BEŽIČNA VEZA** → **Traži uređaj** kako biste pronašli Bluetooth audiouređaje u blizini i povezali projektor s pronađenim uređajem. (Ako naziv uređaja sadrži više od 20 znakova, prikazat će se samo prvih 20 znakova.)

1 Postavite Bluetooth uređaj u način za uparivanje i odaberite **Traži uređaj**.

- Odaberite **Prekid traženja** kako biste vidjeli uređaje pronađene do tog trenutka.
- Ako uređaj nije pronađen, provjerite je li uređaj uključen i u načinu za uparivanje.
- Vrijeme potrebno za pronalazak uređaja može ovisiti o jačini signala i broju uređaja.



2 Kad je pretraživanje dovršeno, možete odabrati Bluetooth uređaj i s njim se povezati.

- Postupak povezivanja možete odmah zaustaviti odabirom gumba **Prekid traženja**.
- Vrijeme potrebno za povezivanje s uređajem može ovisiti o jačini signala i broju uređaja.

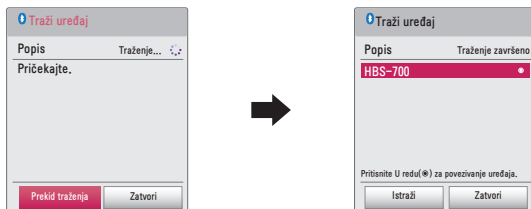

3 Kad je Bluetooth uređaj povezan, putem njega ćete čuti zvuk iz projektora.

- Povezani Bluetooth uređaj automatski će se dodati na **Popis registriranih uređaja**. Kad je uređaj registriran, povezivanje s Bluetooth uređajem može se jednostavno uspostaviti odabirom tog uređaja u prozoru **Popis registriranih uređaja**, bez potrebe za ponovnim pretraživanjem.
- Povezani uređaji mogu se odspojiti jedino odabirom izbornika **SETTINGS** → **BEŽIČNA VEZA** → **Popis registriranih uređaja**.

Povezivanje, prekidanje veze ili brisanje Bluetooth uređaja s Popis registriranih uređaja

Ako odaberete **SETTINGS** → **BEŽIČNA VEZA** → **Popis registriranih uređaja** u prozoru će biti prikazani Bluetooth uređaji i to onim redoslijedom kojim su bili povezani s projektorom. Te uređaje jednostavno možete opet povezati s projektorom tako da ih odaberete, bez potrebe za ponovnim pretraživanjem.



Povezivanje

U prozoru **Popis registriranih uređaja** odaberite Bluetooth uređaj s kojim se želite povezati.

- Registrirani Bluetooth uređaj automatski će se pokušati povezati ovisno o karakteristikama uređaja. (Dodatne informacije potražite u priručniku pojedinog Bluetooth uređaja.)
- Postupak povezivanja odmah možete zaustaviti odabirom gumba **Prekid**.
- Vrijeme potrebno za povezivanje s uređajem može ovisiti o jačini signala i broju uređaja.

Prekidanje veze

Odaberite **Isključi** kako biste prekinuli vezu s uređajem.

- Možete prekinuti vezu samo s uređajem koji se nalazi u prozoru **Popis registriranih uređaja**.

Brisanje

Odaberite **Izbriši označeno** ili **Izbriši sve** kako biste izbrisali registrirane uređaje.

- **Izbriši označeno**: pritisnite **crveni** gumb u prozoru **Popis registriranih uređaja** kako biste izbrisali odabrane uređaje.
- **Izbriši sve**: odaberite **Izbriši sve** u prozoru **Popis registriranih uređaja** kako biste izbrisali sve registrirane uređaje.

Podešavanje AV sinkronizacije

Kad je Bluetooth uređaj povezan, odaberite **SETTINGS** → **BEŽIČNA VEZA** → **AV Sync. Podeš.** kako biste podesili sinkronizaciju između videozapisa i zvuka na Bluetooth slušalicama.

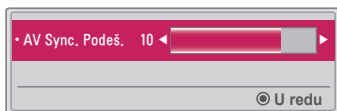

- Ova je značajka dostupna samo za povezane Bluetooth uređaje.
- Sinkronizacija zvuka može ovisiti o proizvođaču.
- Kad se prikazuje videozapis s priključenog USB pogona, opcija **AV Sync. Podeš.** također se može podesiti putem izbornika **Postavke zvuka**.

MOJI MEDIJI

Prije korištenja

Povezivanje USB uređaja

Priključite USB uređaj (vanjski tvrdi disk, USB memorija) u USB priključak na projektoru kako biste pomoću projektoru uživali u datotekama sadržaja pohranjenim na USB uređaju. Na USB uređaj ne možete zapisivati podatke niti ih brisati. USB flash memoriju povežite kao što je prikazano u nastavku.

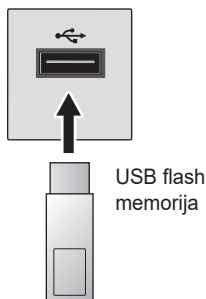

Isključivanje USB uređaja

- 1** Pritisnite gumb **Q.MENU**.
- 2** Pomoću gumba **<** ili **>** prijedite na **USB uređaj** i pritisnite gumb **OK** .
- 3** Odaberite USB uređaj koji želite isključiti. Prije isključivanja USB uređaja pričekajte potvrdu da je USB uređaj prestao s radom.



NAPOMENA

- Ako ga prerano izvadite, može doći do pogreške na projektoru ili USB uređaju za pohranu.
- Nakon što se USB uređaj odabrane za uklanjanje, više ga nije moguće pročitati. Izvadite USB uređaj za pohranu, a zatim ga ponovno priključite.

Savjeti za korištenje USB uređaja

- Ako USB memorija ima ugrađen program za automatsko prepoznavanje ili koristi vlastiti upravljački program, možda neće funkcionirati.
- Neke USB memorije možda neće funkcionirati ili neće ispravno funkcionirati.
- Ako koristite produžni USB kabel, USB uređaj možda neće biti prepoznat ili neće ispravno funkcionirati.
- Koristite samo USB memorije koje su formatirane pomoću Windows FAT32 ili NTFS sustava datoteka.
- Za vanjske USB tvrde diskove preporučuje se korištenje uređaja s nominalnim naponom manjim od 5 V i nominalnom jačinom struje manjom od 500 mA.
- Preporučuje se da koristite tvrdi disk s vlastitim napajanjem. (Ako napajanje nije dostatno, USB uređaj za pohranu možda se neće ispravno prepoznati.) Imajte na umu da USB čvorište nije podržano.
- Preporučuje se korištenje USB flash memorija od 32 GB ili manje i USB tvrdih diskova od 2 TB ili manje.
- Ako USB tvrdi disk s funkcijom uštede energije ne funkcionira pravilno, isključite i ponovno uključite napajanje. Dodatne informacije potražite u korisničkom priručniku za USB tvrdi disk.
- Podaci na USB uređaju za pohranu mogu se oštetiti, stoga obavezno izradite sigurnosne kopije važnih datoteka na drugim uređajima. Korisnik je odgovoran za održavanje podataka; proizvođač ne snosi odgovornost u slučaju gubitka podataka.

Korištenje opcije Moji mediji

1 Na daljinskom upravljaču pritisnite gumb **SETTINGS**.

2 Odaberite **MOJI MEDIJI**.

Odaberite željenu datoteku s popisa. Gledajte odabranu datoteku.

Određivanje postavki vezanih uz reprodukciju označavanjem ove opcije tijekom reprodukcije.

Podržana datoteka za opciju Moji mediji

- Maksimalna brzina prijenosa podataka: 20 Mb/s (megabita u sekundi)
- Podržani formati vanjskih titlova: *.smi, *.srt, *.sub (MicroDVD, SubViewer 1.0/2.0), *.ass, *.ssa, *.txt (TMPlayer), *.psb (PowerDivX)
- Podržani formati internih titlova: SRT/ASS/SSA (podržava interne titlove koje generira DivX6)

Podržani kodek za videozapise

Maksimum: 1920 x 1080 pri 30p (samo Motion JPEG 640 x 480 pri 30p)

Nastavak	Kodek	
.asf .wmv	Videozapis	VC-1 napredni profil, VC-1 jednostavni i glavni profili
	Zvuk	WMA Standard, WMA 9 Professional
.divx .avi	Videozapis	DivX3.11, DivX4, DivX5, DivX6, XVID, H.264/AVC
	Zvuk	MPEG-1 Layer I, II, MPEG-1 Layer III (MP3), Dolby Digital
.mp4 .m4v .mov	Videozapis	H.264/AVC, MPEG-4 Part 2
	Zvuk	AAC
.mkv	Videozapis	H.264/AVC
	Zvuk	HE-AAC, Dolby Digital
.ts .trp .tp .mts .m2ts	Videozapis	H.264/AVC, MPEG-2, VC-1
	Zvuk	MPEG-1 Layer I, II, MPEG-1 Layer III (MP3), Dolby Digital, Dolby Digital Plus, AAC
.vob	Videozapis	MPEG-1, MPEG-2
	Zvuk	Dolby Digital, MPEG-1 Layer I, II, DVD-LPCM
.mpg .mpeg	Videozapis	MPEG-1
	Zvuk	MPEG-1 Layer I, II

Podržane zvučne datoteke

Vrsta datoteke	Stavka	Informacije
MP3	Brzina prijenosa podataka	32 Kb/s do 320 Kb/s
	Brzina uzorkovanja	32 kHz do 48 kHz
AC3	Brzina prijenosa podataka	32 kb/s do 640 kb/s
	Brzina uzorkovanja	32 kHz, 44,1 kHz, 48 kHz
MPEG	Brzina prijenosa podataka	32 kb/s do 448 kb/s
	Brzina uzorkovanja	32 kHz do 48 kHz
AAC, HEAAC	Brzina prijenosa podataka	24 kb/s do 3844 kb/s
	Brzina uzorkovanja	8 kHz do 96 kHz
CDDA	Brzina prijenosa podataka	1,44 kb/s
	Brzina uzorkovanja	44,1 kHz
LPCM	Brzina prijenosa podataka	1,41 Mb/s do 9,6 Mb/s
	Brzina uzorkovanja	Više kanala: 44,1 kHz, 88,2 kHz / 48 kHz, 96 kHz Stereo: 176,4 kHz, 192 kHz

Dostupna datoteka fotografije

Vrsta datoteke	Stavka	Informacije
2D (jpeg, jpg, jpe)	Podržane vrste datoteka	SOF0: osnovno, SOF1: proširen slijed, SOF2: progresivno
	Veličina slike	Minimum: 64 x 64 Maksimum: Uobičajeno: 15360 (Š) x 8640 (V) Progresivno: 1920 (Š) x 1440 (V)
BMP	Veličina slike	Minimum: 64 x 64 Maksimum: 9600 (Š) x 6400 (V)
PNG	Podržane vrste datoteka	Prepletено, neprepletено
	Veličina slike	Minimum: 64 x 64 Maksimum: prepletено: 1200 (Š) x 800 (V) neprepletено: 9600 (Š) x 6400 (V)

* Prikaz datoteka u formatu BMP i PNG mogao bi biti sporiji od onih u formatu JPEG.

Gledanje videozapisa

U prozoru **Popis filmova** prikazuje se popis filmova koji se nalaze na USB uređaju i koje možete gledati.



Upravljanje reprodukcijom i postavljanje opcija prilikom pregleda videozapisa.

Savjeti za reprodukciju videozapisa



- Neki korisnički titlovi možda neće ispravno funkcionirati.
- Datoteka videozapisa treba biti u istoj mapi kao datoteka titlova. Kako bi se titlovi prikazali ispravno, datoteka videozapisa mora imati isti naziv kao datoteka titlova.
- Ne podržavamo usmjeravanja koja sadrže GMC (Global Motion Compensation) ili Qpel (Quarterpel Motion Estimation).
- Podržan je samo H.264/AVC profil razine 4.1 i niže.
- Nije podržana reprodukcija videodatoteka većih od 50 GB (gigabajta). Ograničenje veličine datoteke ovisi o okruženju kodiranja.
- DTS audiokodek nije podržan.

Pregled popisa filmova

Možete reproducirati videozapis spremljen na povezanom uređaju.

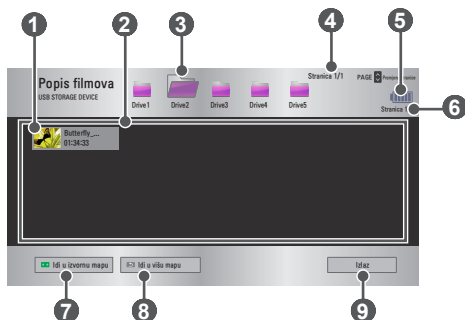
- 1 Priključite USB uređaj za pohranu.
- 2 Pritisnite gumb **USB**.
- 3 Pomoću gumba **<** ili **>** odaberite **Popis filmova** i pritisnite gumb **OK** .
- 4 Pomoću gumba **^**, **v**, **<** ili **>** odaberite željenu datoteku i pritisnite gumb **OK** .



Br.	Opis	
1	Sličice	
	Neispravna datoteka	
	Datoteka nije podržana	
2	Popis datoteka	
3	Prelazak na mapu više razine.	
4	Trenutna stranica / ukupni broj stranica s mapama	
5	Prikaz preostalog trajanja baterije.	
6	Trenutna stranica / ukupni broj stranica s datotekama	

Br.	Opis
7	Prelazak na mapu najviše razine.
8	Prelazak na mapu više razine.
9	Izlaz iz prikaza popisa filmova.

5 Upravljajte reprodukcijom pomoću jednog od sljedećih gumba.



Stavka	Opis
◀▶	Prikaz trenutnog položaja reprodukcije. Pomoću gumba < ili > možete se pomicati naprijed ili natrag.
■	Prekid reprodukcije i povratak na popis filmova.
▶	Povratak na običnu reprodukciju.
	Pauziranje multimedijskog reproduktora. Ako ne pritisnete nijedan gumb na daljinskom upravljaču 10 minuta nakon pauziranja, reprodukcija će se ponovo pokrenuti.
▶▶	Usporena reprodukcija videozapisa.
◀◀◀	Pritiskom na ovaj gumb promijenit ćete brzinu reprodukcije: x2, x4, x8, x16, x32
⌚	Smanjuje potrošnju energije podešavanjem vršne svjetline zaslona. (Ako se na zaslonu prikazuje poruka da je baterija gotovo prazna, ušteda energije će se promijeniti u način rada s maksimalnom uštedom energije i onemogućiti)
Opcija	Prikazat će se skočni prozor.
Sakrij	Skriavanje trake za reprodukciju. Pritisnite gumb OK ● da se ponovno prikaže.
Izlaz	Povratak na zaslon s popisom filmova.

Opcije za popis filmova

- 1 Pritisnite gumb **Q.MENU**.
- 2 Pomoću gumba \wedge ili \vee prijedite na željenu opciju i pritisnite gumb **OK** \odot .
- 3 Pomoću gumba \wedge , \vee , $<$ ili $>$ podesite svaku opciju.

Postavke reprodukcije videozapisa.

Stavka	Opis
Veličina slike	Odabir veličine zaslona za reprodukciju. <ul style="list-style-type: none"> • Puni ekran: datoteke se reproduciraju u načinu rada za prikaz preko cijelog zaslona u skladu s formatom slike videozapisa. • Poč. veličina: prikaz videozapisa u originalnom formatu.
Audio jezik	Omogućava odabir željenog jezika kod datoteka s audiozapisima više jezika. Opcija neće biti dostupna ako datoteka sadrži audiozapis samo jednog jezika.
Jezik podnaslova	Podnaslovi se mogu uključiti ili isključiti. <ul style="list-style-type: none"> • Jezik: možete odabrati neki od dostupnih jezika. • Kodna stranica: možete odabrati skup znakova kojima se ispisuju podnaslovi. Prema zadanim postavkama podnaslovi se prikazuju na jeziku koji je konfiguriran u izborniku OPCIJA 1 → Jezik(Language). <ul style="list-style-type: none"> – Sinkronizacija: ako podnaslov nije sinkroniziran s pripadajućim videozapisom, možete prilagoditi brzinu kojom se pojavljuje u koracima od 0,5 sekundi. – Položaj: premještanje položaja podnaslova. – Veličina: promjena veličine fonta podnaslova.
Ponoviti	Postavljanje funkcije ponavljanja na Uključeno ili Isključeno . Kada je isključena, sljedeća datoteka reproducirat će se automatski, ako je naziv datoteke sličan.

Postavke videozapisa.

Možete promijeniti postavke videozapisa. (*Pogledajte Postavke SLIKA na stranici 74.*)

Postavke zvuka.

Možete promijeniti postavke zvuka. (*Pogledajte Postavke ZVUK na stranici 82.*)

BLUETOOTH

Možete promijeniti postavke Bluetooth. (*Pogledajte Postavljanje Bluetooth veze na projektoru na stranici 44.*)

Registracija DivX koda

Provjera registracijskog kôda za DivX radi reprodukcije videozapisa zaštićenih DivX kôdom. Registrirajte se na <http://vod.divx.com>. Pomoću registracijskog kôda možete posuditi ili kupiti filmove na stranici www.divx.com/vod.

- 1 Na izborniku Postavke prijedite na izbornik **OPCIJA 1** i pritisnite **DivX(R) VOD**.

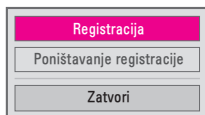

- 2 Pomoću gumba \wedge ili \vee prijedite na **Registracija** i pritisnite gumb **OK** .

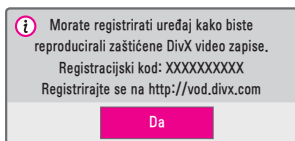

- 3 Provjerite **Registracijski kod** za DivX.



NAPOMENA

- Posuđene/kupljene DivX datoteke ne mogu se reproducirati ako se upotrijebi DivX registracijski kôd drugog uređaja. Koristite samo onaj DivX registracijski kod koji je dodijeljen vašem uređaju.
- Konvertirane datoteke koje nisu u skladu s DivX Codec standardom možda se neće reproducirati ili se njihov zvuk neće ispravno reproducirati.

Poništavanje registracije DivX koda

Pomoću DivX koda za poništavanje registracije deaktivirajte funkciju DivX DRM.

- 1 Na izborniku Postavke prijedite na izbornik **OPCIJA 1** i pritisnite **DivX(R) VOD**.
- 2 Pomoću gumba \wedge ili \vee prijedite na **Poništavanje registracije** i pritisnite gumb **OK** .

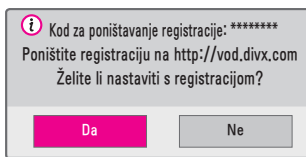
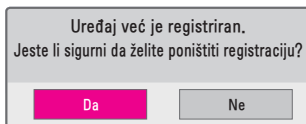
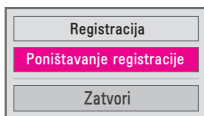

- 3 Odaberite **Da**.



NAPOMENA

- Što je to DRM [Upravljanje digitalnim pravima]? Tehnologije i usluge DRM štite interese i prava vlasnika autorskih prava tako da sprječavaju nezakonito korištenje ilegalnog sadržaja. Datoteke možete reproducirati nakon potvrđivanja valjanosti licence na mreži ili drugim putem.

Gledanje fotografija

Možete pregledavati fotografije spremljene na priključenom uređaju.

Podržane slikovne datoteke



FOTOGRAFIJA (*.JPEG)

Osnovno: 64 piksela (širina) x 64 piksela (visina) do 15360 piksela (širina) x 8640 piksela (visina)



Progresivno: 64 piksela (širina) x 64 piksela (visina) do 1920 piksela (širina) x 1440 piksela (visina)

- Datoteke koje nisu podržane prikazuju se u obliku ikone.
- U slučaju neispravnih datoteka ili formata koji se ne mogu reproducirati prikazuje se poruka o pogrešci.
- Neispravne datoteke možda se neće ispravno prikazati.
- Za prikaz slika velike razlučivosti preko cijelog zaslona možda će biti potrebno neko vrijeme.

Pregled popisa fotografija

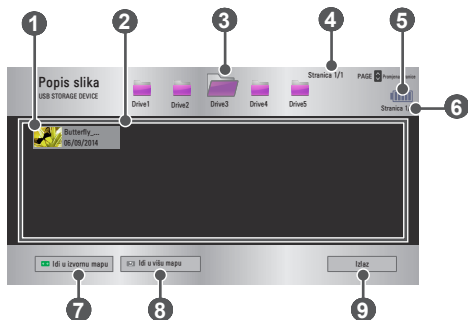
- 1 Priključite USB uređaj za pohranu.
- 2 Pritisnite gumb **USB**.
- 3 Pomoću gumba **<** ili **>** odaberite **Popis slika** i pritisnite gumb **OK** .
- 4 Pomoću gumba **^**, **v**, **<** ili **>** odaberite željenu datoteku i pritisnite gumb **OK** .



Br.	Opis	
1	Sličice	
	Neispravna datoteka	
	Datoteka nije podržana	
2	Popis datoteka	
3	Prelazak na mapu više razine.	
4	Trenutna stranica / ukupni broj stranica s mapama	
5	Prikaz preostalog trajanja baterije.	
6	Trenutna stranica / ukupni broj stranica s datotekama	
7	Prelazak na mapu najviše razine.	
8	Prelazak na mapu više razine.	
9	Izlaz iz prikaza popisa fotografija.	

5 Upravljajte reprodukcijom pomoću jednog od sljedećih gumba.



Stavka	Opis
	Odabir prethodne ili sljedeće fotografije.
Dijaprojeksija	Tijekom prezentacijskog prikaza prikazivat će se sve fotografije. <ul style="list-style-type: none"> Postavite Brz. slajda u izborniku Opcija → Postavke pregleda slika..
BGM	Tijekom pregledavanja fotografija u punoj veličini možete slušati glazbu. <ul style="list-style-type: none"> Opciju BGM postavite u izborniku Opcija → Postavke pregleda slika..
	Zakretanje fotografija. <ul style="list-style-type: none"> Zakretanje fotografija za 90°, 180°, 270° ili 360° u smjeru kazaljke na satu. Fotografije ne možete zakretati ako im je širina veća od visine maksimalne podržane razlučivosti.
	Prikaz fotografije u punoj ili originalnoj veličini. Za povećavanje slike pritisnite plavi gumb.
	Smanjuje potrošnju energije podešavanjem vršne svjetline zaslona. (Ako se na zaslonu prikazuje poruka da je baterija gotovo prazna, ušteda energije će se promijeniti u način rada s maksimalnom uštedom energije i onemogućiti)
Opcija	Prikazat će se skočni prozor.
Sakrij	Skivanje izbornika na zaslonu u punoj veličini. <ul style="list-style-type: none"> Za prikaz izbornika pritisnite gumb OK na daljinskom upravljaču.
Izlaz	Zatvaranje pregleda slika preko cijelog zaslona.

Opcije izbornika popisa slika

- 1 Pritisnite gumb **Q.MENU**.
- 2 Pomoću gumba \wedge ili \vee prijedite na željenu opciju i pritisnite gumb **OK** .
- 3 Pomoću gumba \wedge , \vee , $<$ ili $>$ podesite svaku opciju.

Postavke pregleda slika.

Stavka	Opis
Brz. slajda	Odabir brzine dijaprojekcije.
BGM	<p>Odabir mape s glazbom za pozadinsku glazbu.</p> <ul style="list-style-type: none"> • Mapu s glazbom ne možete promijeniti dok svira pozadinska glazba. • Za pozadinsku glazbu možete odabrati samo mapu s istog uređaja. <ul style="list-style-type: none"> – Ponoviti: odabir ponavljanja reprodukcije. – Nasumično: odabir nasumične reprodukcije.

Postavke videozapisa.

Možete promijeniti postavke videozapisa. (Pogledajte Postavke SLIKA na stranici 74.)

Postavke zvuka.

Možete promijeniti postavke zvuka. (Pogledajte Postavke ZVUK na stranici 82.)

BLUETOOTH

Možete promijeniti postavke Bluetooth. (Pogledajte Postavljanje Bluetooth veze na projektoru na stranici 44.)

Slušanje glazbe

Možete reproducirati zvučne datoteke koje su spremljene na povezanom uređaju.



Podržane zvučne datoteke

*.MP3



Brzina prijenosa podataka 32 Kb/s do 320 Kb/s

- Brzina uzorkovanja za MPEG1 Layer3: 32 kHz, 44,1 kHz, 48 kHz
- Brzina uzorkovanja za MPEG2 Layer3: 16 kHz, 22,05 kHz, 24 kHz

Pregled popisa glazbe

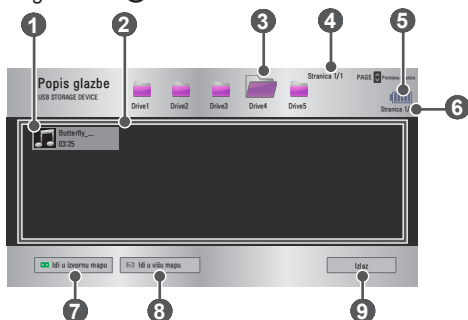
- 1 Priključite USB uređaj za pohranu.
- 2 Pritisnite gumb **USB**.
- 3 Pomoću gumba **<** ili **>** odaberite **Popis glazbe** i pritisnite gumb **OK** .
- 4 Pomoću gumba **^**, **v**, **<** ili **>** odaberite željenu datoteku i pritisnite gumb **OK** .



Br.	Opis	
1	Sličice	
	Neispravna datoteka	
	Datoteka nije podržana	
2	Popis datoteka	
3	Prelazak na mapu više razine.	
4	Trenutna stranica / ukupni broj stranica s mapama	
5	Prikaz preostalog trajanja baterije.	
6	Trenutna stranica / ukupni broj stranica s datotekama	
7	Prelazak na mapu najviše razine.	
8	Prelazak na mapu više razine.	
9	Izlaz iz prikaza popisa glazbe.	

5 Upravljajte reprodukcijom pomoću jednog od sljedećih gumba.

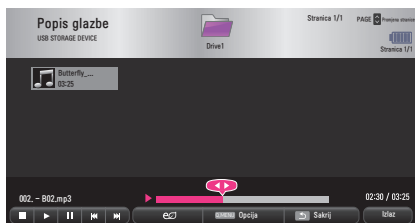

Stavka	Opis
	Promjena položaja reprodukcije.
	Prekid reprodukcije.
	Povratak na običnu reprodukciju.
	Pauziranje multimedijskog reproduktora.
	Reprodukcija prethodne/sljedeće datoteke.
	Smanjuje potrošnju energije podešavanjem vršne svjetline zaslona. (Ako se na zaslonu prikazuje poruka da je baterija gotovo prazna, ušteda energije će se promijeniti u način rada s maksimalnom uštedom energije i onemogućiti)
Opcija	Postavljanje opcija za popis glazbe.
Sakrij	Skrivanje trake za reprodukciju. <ul style="list-style-type: none"> • Pritisnite gumb OK za prikaz trake za reprodukciju.
Izlaz	Povratak na zaslon s popisom glazbe.

Opcije za popis glazbe

- 1** Pritisnite gumb **Q.MENU**.
- 2** Pomoću gumba \wedge ili \vee prijedite na željenu opciju i pritisnite gumb **OK** .
- 3** Pomoću gumba \wedge , \vee , $<$ ili $>$ podesite svaku opciju.

Postavke reprodukcije zvuka.

Stavka	Opis
Ponoviti	Odabir ponavljanja reprodukcije.
Nasumično	Odabir nasumične reprodukcije.

Postavke zvuka.

Možete promijeniti postavke zvuka. (*Pogledajte Postavke ZVUK na stranici 82.*)

BLUETOOTH

Možete promijeniti postavke Bluetooth. (*Pogledajte Postavljanje Bluetooth veze na projektoru na stranici 44.*)

Pregled datoteka

Možete pregledati dokumente spremljene na povezanom uređaju.

Podržani formati datoteka

XLS, XLSX, DOC, DOCX, PPT, PPTX, TXT, PDF, HWP



Microsoft Office: verzije 97/2000/2002/2003/2007

Adobe PDF: verzije 1.0/1.1/1.2/1.3/1.4

Hangul: verzije 97/2000/2002/2005/2007

- Preglednik datoteka presložiti će dokument pa bi mogao izgledati drugačije od prikaza na računalo.
- Kod dokumenata koji sadrže slike, razlučivost tijekom postupka preslagivanja može djelovati nižom.
- Ako je dokument velik ili se sastoji od mnogo stranica, učitavanje bi moglo potrajati.
- Fontovi koji nisu podržani možda će biti zamijenjeni drugim fontovima.
- Preglednik datoteka možda se neće otvoriti za dokumente sustava Office koji sadrže mnogo slika visoke razlučivosti. U tom slučaju smanjite veličinu slikovne datoteke, spremite je na USB uređaj za pohranu i ponovno pokrenite preglednik datoteka ili povežite računalo s projektorom i otvorite datoteku na računalo.

Pretraživanje popisa datoteka

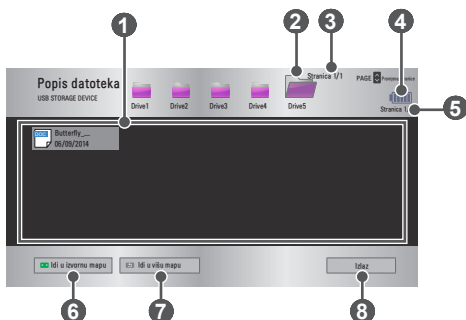

- 1 Priključite USB uređaj za pohranu.
- 2 Pritisnite gumb **USB**.
- 3 Pomoću gumba **<** ili **>** odaberite **Popis datoteka** i pritisnite gumb **OK** .
- 4 Pomoću gumba **^**, **v**, **<** ili **>** odaberite željenu datoteku i pritisnite gumb **OK** .



Br.	Opis
1	Popis datoteka
2	Prelazak na mapu više razine.
3	Trenutna stranica / ukupni broj stranica s mapama
4	Prikaz preostalog trajanja baterije.
5	Trenutna stranica / ukupni broj stranica s datotekama
6	Prelazak na mapu najviše razine.
7	Prelazak na mapu više razine.
8	Izlaz iz prikaza popisa datoteka.

- 5** Upravlajte reprodukcijom pomoću jednog od sljedećih gumba.
- Pritisnite **Početna stranica** i prikazat će se skočni prozor za odabir broja stranice. Unesite broj stranice kako biste prešli na željenu stranicu.
 - Pritisnite gumb **+ VOLUME -** kako biste povećali ili smanjili prikaz. Pritisnite gumb **OK** , a zatim pomoću gumba za **gore/dolje/lijevo/desno** prijedite na opciju **Početna stranica** ili **Zumiranje**.



Stavka	Opis
Početna stranica	Prelazak na željenu stranicu. Pomoću gumba za gore/dolje/lijevo/desno odaberite stranicu i pritisnite gumb OK  .
Zumiranje	Povećavanje ili smanjenje dokumenta.
Opcija	Postavljanje opcija preglednika datoteka.
Sakrij	Skrivanje izbornika. <ul style="list-style-type: none"> • Pritisnite gumb OK  da se ponovno prikaže.
Izlaz	Povratak na zaslom preglednika datoteka.

Opcije za popis datoteka

- 1 Pritisnite gumb **Q.MENU**.
- 2 Pomoću gumba \wedge , \vee , $<$ ili $>$ podesite svaku opciju.

Postavljanje opcije Preglednika datoteka

Stavka	Opis	
Učitavanje jedne stranice	Uključeno	Učitavanje i prikaz stranica jedne za drugom. Početno učitavanje traje kratko, ali prikazivanje stranica s velikom količinom sadržaja može biti usporeno.
	Isključeno	Učitavanje svih stranica datoteke u memoriju prije početka njihovog prikazivanja. Početno učitavanje je dugotrajno, ali je kretanje između stranica brzo nakon što se učitavanje dovrši. Ako je datoteka prevelika, učitavanje svih stranica možda neće uspjeti.
Kvaliteta slike	Možete postaviti kvalitetu slika uključenih u dokument. Za kvalitetu slike dostupne su ove tri postavke: Visoka, Srednja, Niska. Što je kvaliteta slike veća, to je vrijeme potrebno za prikaz duže.	
Poravnavanje dokumenata	Odabir početne metode poravnavanja dokumenta.	

Postavke prikaza datoteka su zadane pa zatvorite dokument koji je trenutno otvoren kako bi se promjene, ako ih ima, primijenile na novi dokument.

PRILAGOĐAVANJE POSTAVKI

POSTAVKE

- 1** Pritisnite gumb **SETTINGS**.
- 2** Pomoću gumba \wedge , \vee , \langle ili \rangle odaberite željenu stavku i pritisnite gumb **OK** \odot .
- 3** Pomoću gumba \wedge , \vee , \langle ili \rangle postavite željenu stavku i pritisnite gumb **OK** \odot .
- 4** Nakon dovršetka pritisnite gumb **EXIT**.

Izbornik	Opis
SLIKA	Prilagodba kvalitete slike za optimalni prikaz.
ZVUK	Prilagodba kvalitete zvuka i glasnoće.
VRIJEME	Postavljanje postavki vremena.
BEŽIČNA VEZA	Značajke povezane s bežičnim povezivanjem.
OPCIJA 1	Prilagodba općih postavki.
OPCIJA 2	Prilagodba postavki projektora.
ULAZ	Odabir željenog izvora ulaznog signala.
MOJI MEDIJI	Pristup fotografijama, glazbi, filmovima i dokumentima.

Postavke SLIKA

- 1 Pritisnite gumb **SETTINGS**.
- 2 Pomoću gumba \wedge , \vee , \langle ili \rangle odaberite izbornik **SLIKA** i pritisnite gumb **OK** \odot .
- 3 Pomoću gumba \wedge , \vee , \langle ili \rangle postavite željenu stavku i pritisnite gumb **OK** \odot .
 - Za povratak na prethodni izbornik pritisnite gumb \curvearrowright .
- 4 Nakon dovršetka pritisnite gumb **EXIT**.



Slijedi opis dostupnih postavki slike.

Izbornik	Opis	
Ušteda energije	Smanjuje potrošnju energije podešavanjem vršne svjetline zaslona. (Ako se na zaslonu prikazuje poruka da je baterija gotovo prazna, ušteda energije će se promijeniti u način rada s maksimalnom uštedom energije i onemogućiti)	
	Način rada	
	Minimum/ Srednje/ Maksimum	Primjenjuje prethodno postavljene način Ušteda energije .

Izbornik	Opis	
Način slike	<p>Odabir načina slike optimiziran za prostor u kojem se nalazi gledanje okoline ili program.</p> <p>Za svaki način rada možete prilagoditi i napredne opcije.</p>	
	Način rada	
	Jasni	<p>Maksimalno povećanje vizualnog efekta videozapisa.</p> <p>Pojačavanje kontrasta, svjetline i oštine za dobivanje jasnih slika.</p>
	Standardni	<p>Prikaz slika uz standardnu razinu kontrasta, svjetline i oštine.</p>
	Kino	<p>Optimizacija prikaza za film.</p>
	Sport	<p>Optimizacija prikaza za sport naglašavanjem osnovnih boja i dinamičke dinamike akcijskih radnji.</p>
	Igra	<p>Optimizacija prikaza za igranje igara na zaslonima s brzim pokretima.</p>
Kontrast	<p>Podešavanje razlike između svijetlih i tamnih dijelova zaslona.</p>	
Svjetlina	<p>Podešava ukupnu svjetlinu zaslona.</p>	

**Stručna1/
Stručna2**

Izbornik za podešavanje kvalitete slike koji omogućuje stručnjacima i amaterima gledanje najbolje slike na projektoru.

- **Stručni** način rada namijenjen je stručnjacima za precizno podešavanje pomoću posebne slike. Za uobičajene slike učinak možda neće biti tako jasan.

Izbornik	Opis
Oštrina	Podešavanje oštrote granica između svijetlih i tamnih dijelova slike. Vodoravna i okomita oštrina dostupne su isključivo u načinima rada Stručna1/Stručna2 .
Boja	Prilagodba jakosti svih boja.
Sjena	Prilagodba ravnoteže između crvene i zelene.
Napredno upravljanje	Prilagodba naprednih postavki.
Opcija slike	Postavljanje dodatnih postavki.
Vrać. post. slike	Vraćanje vrijednosti koje je mijenjao korisnik na početne vrijednosti. Svi načini slike vraćaju se na početne postavke. Odaberite način slike koji želite vratiti.
Format slike	Promjena veličine slike.

Napredno upravljanje

Izbornik	Opis
Dinamički Kontrast	Podešavanje kontrasta i boje na optimalnu razinu s obzirom na svjetlinu zaslona.
Dinamička Boja	Podešavanje boja na boje koje izgledaju prirodnije.
Skala boja	Odabir raspona boja koji se može prikazati. <ul style="list-style-type: none"> • Standardni: prikaz izvornih boja ulaznog signala, bez obzira na značajke zaslona. • Široko: prikaz bogatijih boja.
Boja kože	Spektar boje kože može se zasebno postaviti kako bi korisnik sam definirao boju kože.
Boja neba	Boju neba moguće je odvojeno namjestiti.
Boja trave	Spektar prirodne zelene boje (livade, brda, itd.) moguće je odvojeno namjestiti.
Gama	Postavljanje krivulje gradacije prema odnosu izlaznog i ulaznog signala slike.

* Ovisno o ulaznom signalu ili drugim postavkama slike, raspon detaljnih stavki za podešavanje može se razlikovati.

Stručna kontrola

Izbornik	Opis
Dinamički kontrast	Podešavanje kontrasta i boje na optimalnu razinu s obzirom na svjetlinu zaslona.
Skala boja	Odabir raspona boja koji se može prikazati. <ul style="list-style-type: none">• Standardni: prikaz izvornih boja ulaznog signala, bez obzira na značajke zaslona.• Široko: prikaz bogatijih boja.
Naglašavanje rubova	Rubove videozapisa prikazuje jasnijima i oštrijima na prirodan način.
Filtar boja	Filtriranje određenog spektra u RGB bojama kako bi se detaljno prilagodila zasićenost boja i nijanse.

Izbornik	Opis
Top. boje	U načinu rada Stručni možete podesiti opcije svakog od načina rada.
	<p>Gama: odaberite 1.9, 2.2 ili 2.4.</p> <p>a. Metoda: 2 točke</p> <ul style="list-style-type: none"> – Uzorak: Unutarnje, Vanjsko – Točke: Niski, Visoko – Crvena/Zelena/Plava: raspon podešavanja za svaku boju kreće se od -50 do +50. – Primijeni na sve ulaze: vrijednosti opcije Top. boje primjenjuju se na sve načine ulaza. <p>b. Metoda: 20 točaka IRE</p> <ul style="list-style-type: none"> – Uzorak: Unutarnje, Vanjsko – IRE (Institute of Radio Engineers) jedinica je za prikaz veličine videosignala i može se postaviti na vrijednosti 5,10,15, ... 100. Svaku postavku možete precizno postaviti kao što je prikazano u nastavku. – Osvjetljenje: raspon podešavanja iznosi od 50 do 500. – Crvena/Zelena/Plava: raspon podešavanja iznosi od -50 do +50. – Primijeni na sve ulaze: vrijednosti opcije Top. boje primjenjuju se na sve načine ulaza.

Izbornik	Opis
<p>Sustav upravljanja bojom</p>	<p>Podešavanje boja: crvena/zelena/plava/cijan/magenta/žuta. Omogućava stručno podešavanje nijanse pomoću testnog uzorka. Možete selektivno podesiti šest boja (crvena/zelena/plava/cijan/magenta/žuta) bez utjecaja na druge boje. Možda nećete uočiti promjene boja na slici normalne kvalitete, čak niti nakon podešavanja.</p> <ul style="list-style-type: none"> – Zasićenost Crvena/Zelena/Plava/Svijetlo plava/Ružičasta/Žuta, Nijansa Crvena/Zelena/Plava/Svijetlo plava/Ružičasta/Žuta, Osvjetljenje Crvena/Zelena/Plava/Svijetlo plava/Ružičasta/Žuta: <p>raspon podešavanja iznosi od -30 do +30.</p>

* Ovisno o ulaznom signalu ili drugim postavkama slike, raspon detaljnih stavki za podešavanje može se razlikovati.

Opcija slike

Izbornik	Opis
Smanjenje buke	Smanjenje šuma u videosignalu.
Smanjenje MPEG šuma	Smanjuje šum koja se generira prilikom stvaranja digitalnih signala slike.
Zacrnjenost	Podešavanje osvjetljenja/zatamnjenja zaslona kako bi se razina crne boje iz ulaznog signala prikazala u skladu s odabranim zatamnjenjem zaslona.
Pravo kino	Optimiziranje zaslona za gledanje filma.
Top. boje	Prilagodba boje na zaslonu vašim željama. Odaberite opciju Topla , Stvarno , Hladna ili Srednja .

Postavke ZVUK

- 1 Pritisnite gumb **SETTINGS**.
- 2 Pomoću gumba \wedge , \vee , \langle ili \rangle odaberite izbornik **ZVUK** i pritisnite gumb **OK** \odot .
- 3 Pomoću gumba \wedge , \vee , \langle ili \rangle postavite željenu stavku i pritisnite gumb **OK** \odot .
 - Za povratak na prethodni izbornik pritisnite gumb \curvearrowright .
- 4 Nakon dovršetka pritisnite gumb **EXIT**.

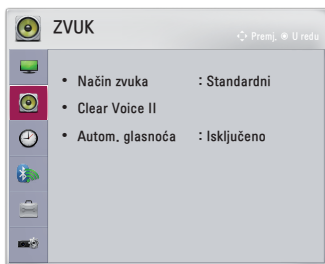

Slijedi opis dostupnih postavki zvuka.

Izbornik	Opis	
Način zvuka	Postavljanje načina rada zvuka.	
	Način rada	
	Standardni	Prikladan za sve vrste videozapisa.
	Vijesti/ Glazba/Kino/ Sport/Igra	Postavljanje zvuka optimiziranog za pojedini žanr.
Clear Voice II	Za oštrije i jasniji zvuk iz projektora.	
Autom. glasnoća	Automatska prilagodba glasnoće.	

Postavke VRIJEME

- 1 Pritisnite gumb **SETTINGS**.
- 2 Pomoću gumba **^**, **v**, **<** ili **>** odaberite **VRIJEME** i pritisnite gumb **OK** **⊙**.
- 3 Pomoću gumba **^**, **v**, **<** ili **>** postavite željenu stavku i pritisnite gumb **OK** **⊙**.
 - Za povratak na prethodni izbornik pritisnite gumb **↶**.
- 4 Nakon dovršetka pritisnite gumb **EXIT**.

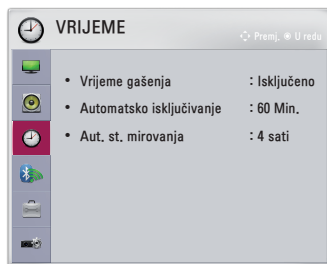

Slijedi opis dostupnih vremenskih postavki.

Izbornik	Opis
Vrijeme gašenja	Isključuje projektor nakon postavljenog broja minuta. Za isključivanje opcije Vrijeme gašenja odaberite Isključeno .
Automatsko isključivanje	Ako nema signala ni pritiska tipke, projektor će se automatski isključiti nakon isteka određenog vremena.
Aut. st. mirovanja	Automatsko isključivanje projektora nakon određenog vremenskog razdoblja ako se za to vrijeme ne pritišću gumbi na projektoru.

Postavke BEŽIČNA VEZA

- 1 Pritisnite gumb **SETTINGS**.
- 2 Pomoću gumba **^**, **v**, **<** ili **>** odaberite **BEŽIČNA VEZA** i pritisnite gumb **OK** **⊙**.
- 3 Pomoću gumba **^**, **v**, **<** ili **>** postavite željenu stavku i pritisnite gumb **OK** **⊙**.
 - Za povratak na prethodni izbornik pritisnite gumb **↶**.
- 4 Nakon dovršetka pritisnite gumb **EXIT**.

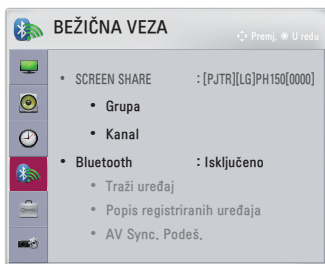

Slijedi opis dostupnih postavki za bežično povezivanje.

Izbornik	Opis	
SCREEN SHARE	Funkcija SCREEN SHARE prikazuje zaslon povezanog uređaja. <ul style="list-style-type: none"> • Možete vidjeti ID funkcije SCREEN SHARE. 	
	Način rada	
	Grupa	Postavka Grupa odnosi se na svaki uređaj koji podržava funkciju SCREEN SHARE. Ako je bežična veza slaba ili nestabilna, podesite postavku Grupa kako biste otklonili takve poteškoće.
Kanal	Možete promijeniti program koji se koristi za bežično povezivanje. <ul style="list-style-type: none"> • Pretraživanje programa: odabir načina pretraživanja programa. <ul style="list-style-type: none"> – Automatski: projektor pretražuje dostupne programe i automatski odabire program koji se najmanje koristi. – Ručno: omogućuje ručni odabir programa. • Kanal: ova se opcija prikazuje kada je opcija Pretraživanje programa postavljena na vrijednost Ručno. Omogućuje određivanje broja programa koji će se koristiti. 	

Izbornik	Opis	
Bluetooth	Zvuk iz projektora izlazi putem Bluetooth slušalica. Najprije uključite Bluetooth .	
	Stavka	
	Traži uređaj	Traženje uređaja s kojim je moguće povezivanje.
	Popis registriranih uređaja	Povezani uređaji spremaju se na Popis registriranih uređaja . Popis registriranih uređaja može se prikazati.
AV Sync. Podeš.	Ako videozapis i zvuk nisu ispravno sinkronizirani, možete ručno podesiti sinkronizaciju.	

Postavke OPCIJA 1

- 1 Pritisnite gumb **SETTINGS**.
- 2 Pomoću gumba \wedge , \vee , $<$ ili $>$ odaberite izbornik **OPCIJA 1** i pritisnite gumb **OK** \odot .
- 3 Pomoću gumba \wedge , \vee , $<$ ili $>$ postavite željenu stavku i pritisnite gumb **OK** \odot .
– Za povratak na prethodni izbornik pritisnite gumb \curvearrowright .
- 4 Nakon dovršetka pritisnite gumb **EXIT**.

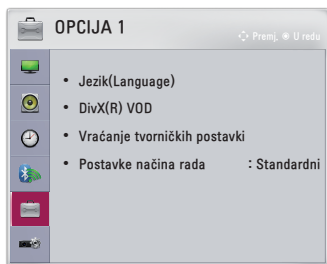

Slijedi opis dostupnih postavki za opciju Opcija 1.

Izbornik	Opis
Jezik (Language)	Odabir željenog jezika izbornika.
DivX(R) VOD	Postavljanje DivX postavki.
Vraćanje tvorničkih postavki	Ponovno postavljanje svih postavki projektora na tvornički zadane postavke. Nemojte isključivati napajanje tijekom pokretanja.
Postavke načina rada	Odabir načina Standardni ili Rad u trgovini . Prilikom korištenja projektora kod kuće odaberite funkciju Standardni . Funkcija Rad u trgovini služi za prikaz u trgovini.

Postavke OPCIJA 2

- 1 Pritisnite gumb **SETTINGS**.
- 2 Pomoću gumba \wedge , \vee , $<$ ili $>$ odaberite izbornik **OPCIJA 2** i pritisnite gumb **OK** \odot .
- 3 Pomoću gumba \wedge , \vee , $<$ ili $>$ postavite željenu stavku i pritisnite gumb **OK** \odot .
 - Za povratak na prethodni izbornik pritisnite gumb \curvearrowright .
- 4 Nakon dovršetka pritisnite gumb **EXIT**.



Slijede postavke za OPCIJU 2.

Izbornik	Opis	
Keystone	Kako biste spriječili trapezoidni oblik slike na zaslonu, opcija Korigiranje kuta omogućava prilagodbu širine gornjeg i donjeg dijela slike ako projektor nije postavljen pod pravim kutom u odnosu na zaslon.	
Auto Keystone	Opcija Auto Keystone osigurava pravokutnu zaslonsku sliku automatskim podešavanjem broja za korigiranje kuta ako uslijed naginjanja projektoru slika poprimi trapezoidni oblik.	
	Stavka	
	Uključeno	Automatsko podešavanje broja za korigiranje kuta.
	Isključeno	Ručno podešavanje broja za korigiranje kuta.

Izbornik	Opis	
Način rada PJT	<p>Ovom funkcijom projicirana se slika okreće po okomitoj ili vodoravnoj osi.</p> <ul style="list-style-type: none"> Prilikom projekcije sa stražnje strane prozirnog zaslona koji ste dokupili zasebno, odaberite opciju Stražnja strana. Prilikom postavljanja projektor na strop odaberite funkciju Prednja strana na stropu. 	
Velika visina	<p>Ovu opciju uključite ako projektor koristite na nadmorskoj visini iznad 1200 metara.</p> <p>U suprotnom bi se projektor mogao pregrijati ili bi se mogla aktivirati njegova funkcija za zaštitu. Ako se to dogodi, isključite projektor i zatim ga ponovo uključite nakon nekoliko minuta.</p>	
Prazna slika	Odabir pozadine za praznu sliku.	
Automatsko uključivanje	<p>Kada u projektor priključite kabel za napajanje, projektor će se automatski uključiti. Međutim, modeli opremljeni baterijom uključit će se čim je prekidač za napajanje postavljen na ON.</p>	
	Stavka	
	Uključeno	Kada je prekidač za napajanje postavljen na ON , projektor se uključuje.
Isključeno	Kada je prekidač za napajanje postavljen na ON , projektor prelazi u stanje mirovanja.	
Samodijagnoza	Rješavanje tehničkih problema do kojih bi moglo doći tijekom korištenja uređaja.	

POVEZIVANJE UREĐAJA

Na priključke projektora mogu se priključivati različiti vanjski uređaji.

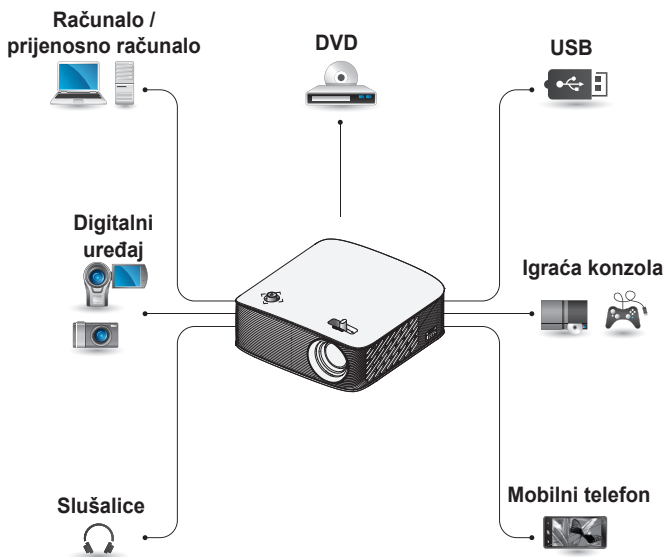

HDMI - Stranica 91

USB uređaj - Stranica 49

Slušalice - Stranica 93

Mobilni telefon (MHL/Slimport) – Stranica 94

Priključivanje HD prijemnika, DVD uređaja ili vanjskih uređaja

Priključite HD prijemnik, DVD uređaj ili vanjske uređaje na projektor i odaberite odgovarajući ulaz.

HDMI priključak

Putem HDMI kabela možete uživati u slici i zvuku visoke kvalitete.

Pomoću HDMI kabela povežite **HDMI MHL** priključak na projektoru s izlaznim HDMI priključkom uređaja. Video signal i audio signal izlaze istovremeno. Pritisnite gumb **INPUT**  na daljinskom upravljaču i odaberite **HDMI**.

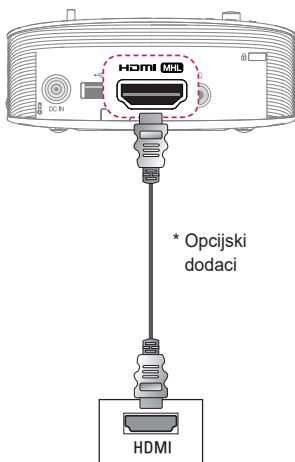

Priključivanje računala

Projektor podržava značajku Plug and Play. Vaše računalo automatski prepoznaje projektor, a upravljački program ne mora se instalirati.

HDMI priključak

Pomoću HDMI kabela povežite **HDMI MHL** priključak na projektoru s izlaznim HDMI priključkom računala. Video signal i audio signal izlaze istovremeno.

Pritisnite gumb **INPUT**  na daljinskom upravljaču i odaberite **HDMI**.

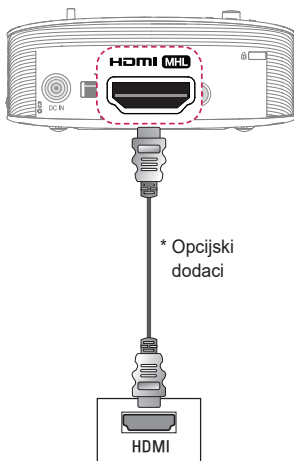

Priključivanje prijenosnog računala

HDMI priključak

Pomoću HDMI kabela povežite **HDMI (MHL)** priključak na projektoru s izlaznim HDMI priključkom vašeg prijenosnog računala. Video signal i audio signal izlaze istovremeno. Pritisnite gumb **INPUT**  na daljinskom upravljaču i odaberite **HDMI**.

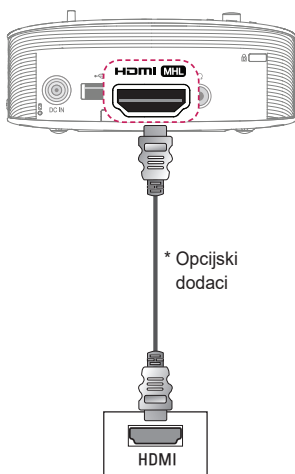

U tablici su prikazani primjeri promjene izlaza. Dodatne informacije potražite u dokumentima **Vanjski izlaz, Povezivanje s vanjskim monitorom** ili sličnim odjeljcima u korisničkom priručniku svog računala.

Proizvođač	Promjena izlaza
NEC	Fn + F3
Panasonic	Fn + F3
Toshiba	Fn + F5
IBM	Fn + F7
Sony	Fn + F7
Fujitsu	Fn + F10
LG	Fn + F7
Samsung	Fn + F4
Macintosh	Podešavanje upravljačke ploče radi omogućivanja zrcaljenja nakon pokretanja.

Priključivanje slušalica

Zvuk možete slušati preko slušalica.



Korištenje funkcije zrcaljenja na mobilni telefon

MHL/Slimport priključak

Za povezivanje mobilnog uređaja s projektorom i reproduciranje slika i zvuka s mobilnog uređaja putem projektoru potrebno je koristiti HDMI adapter.

Kompatibilni HDMI adapteri razlikuju se ovisno o vrsti mobilnog telefona. Stoga kupite odgovarajući MHL ili Slimport adapter.

(Kako biste provjerili je li vaš uređaj ima MHL/Slimport certifikat, obratite se proizvođaču uređaja.)

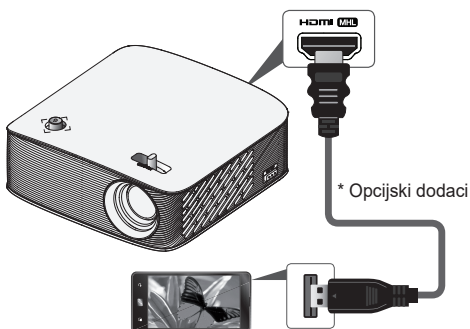

NAPOMENA

- Prilikom povezivanja mobilnog telefona putem **HDMI MHL** priključka možete vidjeti zaslom mobilnog telefona putem projektoru.
 - To se odnosi samo na mobilne telefone koji podržavaju MHL/Slimport.
 - U nekim slučajevima možete koristiti daljinski upravljač.
- Iskopčajte MHL/Slimport kabel iz projektoru u sljedećim slučajevima:
 - funkcija MHL/Slimport je onemogućena.
 - mobilni je uređaj napunjen do kraja u stanju mirovanja.

ODRŽAVANJE

Projektor održavajte čistim i u optimalnom stanju.

Čišćenje

Čišćenje leće

Ako na površini leće ima prašine ili mrlja, očistite je.

Leću očistite pomoću zračnog spreja ili krpice.

Prašinu ili mrlje uklonite pomoću zračnog spreja ili malom količinom tekućine za čišćenje natopite pamučni štapić ili meku krpicu i pažljivo istrljajte leću.

Ako sprej nanese izravno na leću, na njoj bi se mogla nakupiti tekućina.

Čišćenje kućišta projektora

Prije čišćenja kućišta projektora iskopčajte kabel za napajanje.

Za uklanjanje prašine ili mrlja koristite isključivo suhu, glatku krpicu koja ne ostavlja dlačice te njome ulaštite leću.

Nemojte koristiti alkohol, benzen, razrjeđivače ili druge kemikalije kojima biste mogli oštetiti kućište.

SPECIFIKACIJE

MODELI	PH150G (PH150G-GL) PH150GX (PH150GX-GL)	
Razlučivost (u pikselima)	1280 (vodoravna) × 720 (okomita)	
Format slike	16:9 (vodoravno:okomito)	
Veličina zaslona	9,398 mm	
Udaljenost projekcije (Veličina videozapisa)	335 mm do 3491 mm (254 mm do 2540 mm)	
Omjer uspravne projekcije	100 %	
Najveća udaljenost daljinskog upravljača	6 m	
Potrošnja energije	35 W	
AC-DC adapter	19 V  1,7 A (ulaz adaptera 100 – 240 V pri 50/60 Hz)	
Audioizlaz	1 W	
Visina	44,3 mm (bez podnožja) / 45,2 mm (s podnožjem)	
Širina	115 mm	
Dubina	115 mm	
Masa	0,46 kg	
USB uređaj	5 V, 0,5 A (maks.)	
Radno okruženje	Temperatura	
	Rad	0 °C do 40 °C
	Skladištenje	-20 °C do 60 °C
	Relativna vlažnost	
	Rad	0 % do 80 %
	Skladištenje	0 % do 85 %

* Koristite samo kablove za napajanje navedene u ovim korisničkim uputama.

* Sadržaj ovog priručnika može se mijenjati bez prethodne najave zbog nadograđivanja funkcija uređaja.

Podržani HDMI (PC) načini rada

Razlučivost	Horizontalna frekvencija (kHz)	Okomita frekvencija (Hz)
640 x 350	31,468	70,09
720 x 400	31,469	70,08
640 x 480	31,469	59,94
800 x 600	37,879	60,31
1024 x 768	48,363	60,00
1152 x 864	54,348	60,053
1280 x 720	45	60
1280 x 1024	63,981	60,02
1440 x 900	55,935	59,888
1400 x 1050	65,317	59,979
1600 x 900	60	60
1680 x 1050	65,3	60
1920 x 1080	67,5	60

- Ako na projektor pošaljete neodgovarajući ulazni signal, slika se neće prikazati na zaslonu ili će se prikazati poruka **Nema signala** ili **Pogrešan format**.
- Projektor podržava DDC1/2B u obliku funkcije Plug and Play (automatsko prepoznavanje monitora računala).
- Za sliku najbolje kvalitete u načinu rada s računalom preporučamo razlučivost 1280 x 720.

Podržani HDMI-DTV način rada

Razlučivost	Horizontalna frekvencija (kHz)	Okomita frekvencija (Hz)
480p	31,47	60
	31,47	59,94
	31,50	60
576p	31,25	50
720p	45,00	60,00
	44,96	59,94
	37,5	50
1080i	33,75	60,00
	33,72	59,94
	28,125	50
1080p	67,500	60
	67,432	59,939
	27,000	24,000
	26,97	23,976
	33,75	30,000
	33,71	29,97
	56,25	50

- Za najbolju kvalitetu slike preporučuje se razlučivost 720p.

Obavijest s informacijama o softveru s otvorenim izvornim kodom

Za pristup otvorenom kodu prema licencama GPL, LGPL, MPL i ostalim licencama za softver s otvorenim kodom sadržan u ovom uređaju posjetite <http://opensource.lge.com>.







Osim izvornog koda, možete preuzeti sve predmetne uvjete licence, izjave o odricanju odgovornosti i napomene o autorskim pravima.

LG Electronics vam nudi i mogućnost dostave izvornog koda na CD ROM-u uz određenu naknadu troškova za medij, dostavu i obradu narudžbe. Pišite nam na opensource@lge.com.

Ponuda vrijedi tri godine nakon naše zadnje otpreme ovog proizvoda.

Ponuda vrijedi za sve koji su upoznati s ovom informacijom.

SIMBOLI

	Odnosi se na izmjeničnu struju (AC).
	Odnosi se na istosmjernu struju (DC).
	Odnosi se na uređaje klase II.
	Odnosi se na stanje pripravnosti.
	Odnosi se na "UKLJUČENO" (napajanje).
	Odnosi se na opasan napon.

