

امسح كود QR للإطلاع على الدليل.



دليل المالك المجفف

قبل البدء في تركيب الجهاز، اقرأ هذه التعليمات بعناية. حيث سييسط ذلك عملية التركيب ويضمن تركيب الجهاز بشكل صحيح وآمن. واحتفظ بهذه التعليمات بالقرب من المنتج بعد التركيب للرجوع إليها في المستقبل.



العربية

FD1609BD / FD1809GB

www.lg.com

حقوق النشر 2023-2025 إل جي للإلكترونيات. كل الحقوق محفوظة



MFL72047820
Rev.03_101425

جدول المحتويات

قد يحتوي هذا الدليل على صور أو محتوى يختلف عن الطراز الذي قمت بشرائه.
يخضع هذا الدليل للمراجعة من الشركة المصنعة.

إرشادات السلامة

- 3.....اقرأ جميع الإرشادات قبل الاستخدام.
3.....تحذير.....
7.....المحافظة على البيئة.....

التركيب

- 9.....الأجزاء والمواصفات.....
12.....التركيب الموقع المتطلبات.....
13.....ضبط مستوى الجهاز.....
14.....تعليمات رف التجميع.....

التشغيل

- 17.....نظرة عامة على التشغيل.....
18.....إعداد الملابس.....
20.....لوحة التحكم.....
22.....جدول البرامج.....
27.....خيارات ووظائف إضافية.....

الوظائف الذكية

- 30.....تطبيق LG ThinQ.....
32.....Smart Diagnosis.....

الصيانة

- 34.....التنظيف بعد كل تجفيف.....
36.....تنظيف الجهاز بصورة دورية.....

استكشاف الأعطال وإصلاحها

- 39.....قبل الاتصال بمركز الخدمة.....

إرشادات السلامة

اقرأ جميع الإرشادات قبل الاستخدام

يتمثل الغرض من إرشادات السلامة التالية في الحيلولة دون وقوع المخاطر غير المتوقعة أو الأضرار الناجمة عن التشغيل غير الآمن أو غير الصحيح للمنتج. يتم تقسيم الإرشادات إلى "تحذير" و"تنبيه" على النحو الموضح أدناه.

رسائل السلامة

يتم عرض هذا الرمز للإشارة إلى الأمور وعمليات التشغيل التي يمكن أن تسبب مخاطر، فأحرص على قراءة الجزء الذي يحمل هذا الرمز بعناية واتباع الإرشادات لتجنب المخاطر.



تحذير

يشير هذا إلى أن عدم اتباع الإرشادات قد يسبب وقوع إصابة خطيرة أو الوفاة.



تنبيه

يشير هذا إلى أن عدم اتباع الإرشادات قد يتسبب في وقوع إصابة طفيفة أو تلف الجهاز.



تحذير

تحذير !

لتقليل مخاطر وقوع انفجار، أو نشوب حريق، أو حدوث وفاة، أو التعرض لصدمة كهربائية، أو حدوث إصابة، أو حروق للأشخاص عند استخدام المنتج، يجب اتباع احتياطات السلامة الأساسية، بما فيها ما يلي.

السلامة الفنية

تحذير - لتجنب الحريق

مخاطر الحريق والمواد القابلة للاشتعال



- حافظ على خلو فتحات التهوية الموجودة على الغلاف الخارجي أو بالهيكل المدمج للجهاز، من العوائق. في حالة عدم القيام بذلك، قد يؤدي إلى نشوب حريق.
- يحتوي هذا الجهاز على R290، وهو عبارة عن غاز تبريد صديق للبيئة وغير قابل للاشتعال. لا تتلف دائرة غاز التبريد، ابعد كل مصادر اللهب والإشعاع المفتوحة عن الجهاز.
- يمكن استخدام هذا الجهاز من قبل الأطفال الذين تتراوح أعمارهم بين 8 سنوات وأكثر والأشخاص ذوي القدرات الجسدية أو الحسية أو العقلية المنخفضة أو الذين يفتقرون إلى الخبرة والمعرفة إذا ما تم توفير

- الإشراف والإرشادات لهم فيما يتعلق باستخدام الجهاز بطريقة آمنة وفهم المخاطر التي ينطوي عليها.
- يجب ألا يعيبت الأطفال بالجهاز. يجب عدم قيام الأطفال بأعمال التنظيف وصيانة المستخدم دون إشراف.
- يجب أن يظل الأطفال الأقل من 3 سنوات بعيدين عن الجهاز إلا في حالة وجود إشراف مستمر عليهم.
- لا تجفف الأغراض غير المغسولة في الجهاز.
- يجب استخدام المواد المنعمة للقماش أو المنتجات المشابهة كما هو محدد بتعليمات المواد المنعمة للقماش.
- أفرغ جميع الأغراض من الجيوب مثل القداحات والثقاب.
- لا توقف أبداً الجهاز قبل انتهاء دورة التجفيف ما لم يتم إزالة جميع الأغراض بسرعة ونشرها بحيث تتبدد الحرارة.
- لا يتم استخدام الجهاز في حالة استعمال المواد الكيميائية الصناعية في التنظيف.
- يجب أن تغسل الأغراض المتسخة بمواد مثل زيوت الطهي، والزيوت النباتية، والأسيتون، والكحول، والبنزين، والكبروسين، ومزيلات البقع، وزيت التربنتين، والشمع، ومزيلات الشمع، في ماء ساخن مع كمية إضافية من المنظف قبل تجفيفها في الجهاز.
- لا تشرب الماء المكثف فقد يؤدي شربها إلى الإصابة بالأمراض التي تنقلها الأغذية.
- في حالة تلف سلك الإمداد بالتيار الكهربائي، يجب استبداله من الشركة المصنعة أو من وكلاء الخدمة التابعين لها أو من قبل شخص يتمتع بكفاءة مماثلة وذلك تجنباً لحدوث أي خطر.
- يلزم أن يتم تنظيف فلتر الوبر بشكل متكرر.
- يجب عدم السماح للوبر بالتجمع حول الجهاز.
- لا تقم برش سائل التنظيف الجاف مباشرة في الجهاز أو تستخدم الجهاز في تجفيف الملابس التي بها آثار لسائل التنظيف الجاف.
- لا تقم بتجفيف الملابس الملوثة ببقع مواد زيتية. لا يمكن التخلص نهائياً من البقع الناتجة عن مواد زيتية (بما فيها زيوت الطعام) حتى بعد أن يتم غسلها بالماء.
- لا ينبغي إمداد الجهاز بالطاقة عن طريق جهاز فصل ووصل خارجي، مثل المؤقت، أو توصيله بدائرة كهربائية يتم تشغيلها وإيقاف تشغيلها بواسطة أداة.
- أخرج الملابس من الجهاز فوراً عند اكتمال عملية التجفيف أو عند فصل الطاقة عن الجهاز أثناء عملية التجفيف. قد يتسبب ترك الملابس التي تم تجفيفها في الجهاز دون مراقبة في حدوث حريق. أخرج الملابس فوراً بعد تجفيفها، ثم قم بتعليقها أو ضع الملابس على سطح مستو لتجف.
- هذا الجهاز غير مخصص إلا للاستخدام في الأغراض المنزلية فقط.

السعة القصوى

- السعة القصوى في بعض الدورات للملابس الجافة التي يجب غسلها هي **9 كجم (جاف)**.
- قد تختلف السعة القصوى الموصى بها لكل برنامج تجفيف. للحصول على نتائج تجفيف جيدة، يُرجى الرجوع إلى جدول البرامج في فصل التشغيل للحصول على مزيد من التفاصيل.

التركيب

- تأكد من تركيب الجهاز، وتأريضه، وضبطه بشكل صحيح، عن طريق موظفي الخدمة المؤهلين وفقاً لتعليمات التركيب.
- لا تحاول أبداً تشغيل هذا الجهاز إذا كان تالفاً، أو به عطل، أو مفككاً بشكل جزئي، أو به أجزاء مفقودة أو محطمة، بما في ذلك سلك أو قابس تالف.
- عند نقل هذا الجهاز، ينبغي توفر شخصين أو أكثر للإسباك به بإحكام.
- تجنب تركيب الجهاز في أماكن الرطوبة والغبار. تجنب تركيب أو تخزين الجهاز في الهواء الطلق أو في مساحة معرضة للتأثيرات الجوية كضوء الشمس المباشر أو الرياح أو المطر أو درجات الحرارة دون درجة التجمد.
- أحكم ربط خرطوم التصريف لتجنب فصله.
- في حالة تلف سلك الطاقة أو ارتخاء فتحة المقبس، لا تستخدم سلك الطاقة واتصل بمركز خدمة معتمد.
- لا تقم بتوصيل مقابس متعددة أو كبل تمديد للطاقة أو محول بهذا الجهاز.
- لا يجب تنظيف الأغراض مثل المطاط الرغوي (رغوة مطاطية) أو قبايع الاستحمام أو المنسوجات المضادة للمياه أو الأغراض والملابس المدعومة بالمطاط أو الوسائد المزودة بحشيات المطاط الرغوي في الجهاز.
- يجب عدم تركيب هذا الجهاز خلف باب قابل للقفل، أو باب منزلق، أو باب مزود بمفصلة على الجانب المقابل للجهاز، حيث يؤدي هذا إلى إعاقة فتح باب الجهاز بالكامل.
- يجب تأريض هذا الجهاز. في حالة حدوث أي خلل أو عطل، سيحد التأريض من خطر التعرض لصدمة كهربائية من خلال توفير مسار أقل مقاومة للتيار الكهربائي.
- يأتي هذا الجهاز مزوداً بسلك طاقة يحتوي على موصل تأريض للجهاز وقابس طاقة بوصلة تأريض. يجب توصيل قابس الطاقة بمقبس تيار مناسب مثبت ومؤرض وفقاً لجميع القوانين واللوائح المحلية.
- يمكن أن يؤدي التوصيل غير المناسب لموصل تأريض للجهاز إلى خطر التعرض لصدمة كهربائية.
- استشر كهربائياً أو موظف خدمة مؤهلاً إذا كان لديك أي شك حول ما إذا كان الجهاز مؤرضاً بشكل صحيح أم لا.
- لا تقم بتعديل قابس الطاقة المتوفر مع الجهاز. إذا لم يكن القابس مناسباً لمأخذ التيار، فيمكنك تثبيت مأخذ تيار مناسب من خلال كهربائي مؤهل.

التشغيل

- لا تحاول فصل أي لوح من الألواح أو فك الجهاز. لا تستخدم أي أدوات حادة على لوحة التحكم لتشغيل الجهاز.
- تجنب إصلاح أو استبدال أي جزء من الجهاز بنفسك. يجب إجراء جميع التصليحات والخدمة من خلال موظف خدمة مؤهل إلا إذا أوصى دليل المالك الحالي بغير ذلك بشكل محدد. استخدم فقط أجزاء المصنع المعتمدة.

- حافظ على المنطقة الموجودة أسفل الجهاز وحوله خالية من المواد القابلة للاحتراق مثل الكتان، والورق، وقطع القماش، والمواد الكيميائية، وما إلى ذلك.
- لا تضع الحيوانات الأليفة أو أي حيوانات أخرى داخل الجهاز.
- لا تترك باب الجهاز مفتوحًا. حيث يمكن أن يتعلق الأطفال بالباب أو يزحفوا إلى داخل الجهاز، مما قد يسبب التلف أو التعرض للإصابة.
- لا تقرب أبدًا من الجهاز في أثناء تشغيله. انتظر حتى يتوقف حوض الغسل تمامًا.
- لا تضع أو تغسل أو تحفظ الأغراض النظيفة، أو المغسولة، أو المنقوعة، أو المملحة بالمواد المتفجرة أو القابلة للاحتراق (مثل الشمع، والبنزين، والطلاء، والجازولين، ومزيل الشحوم، ومذيبات التنظيف الجاف، والكبروسين، والزيوت النباتية، وزيوت الطهي، وما إلى ذلك). حيث يمكن أن يتسبب الاستخدام غير السليم في نشوب حريق أو وقوع انفجار.
- في حال حدوث فيضان، افصل مقبس الطاقة واتصل بمركز LG Electronics لمعلومات العملاء.
- لا تضغط على باب الجهاز للأسفل عندما يكون باب الجهاز مفتوحًا.
- لا تستخدم غازًا قابلاً للاشتعال أو مواد قابلة للاحتراق (البنزين، والجازولين، وسائل تخفيف الدهان "التنتر"، والمواد البترولية، والكحول، وما إلى ذلك) بالقرب من الجهاز.
- لا يمكنك استخدام خرطوم التصريف أو خرطوم الإدخال في حالة تجمدهما خلال فصل الشتاء إلا بعد الذوبان باستخدام الجهاز.
- احفظ جميع منظفات الغسيل، والمواد المنعمة، والمبيضات بعيدًا عن متناول الأطفال.
- تجنب لمس قابس الطاقة أو عناصر التحكم في الجهاز بيدين مبتلئين.
- احرص على عدم ثني كابل الطاقة بشكل مفرط أو وضع شيء ثقيل عليه.

الصيانة

- قم بإزالة أي رطوبة أو غبار من قابس الطاقة قبل إحكام توصيله بمأخذ تيار.
- افصل الطاقة عن الجهاز قبل تنظيفه. لا يؤدي ضبط عناصر التحكم إلى إيقاف أو إلى وضع الاستعداد إلى فصل الطاقة عن هذا الجهاز.
- لا تقم أبدًا بفصل الطاقة عن الجهاز من خلال شد كابل الطاقة. احرص دائمًا على الإمساك بإحكام بمقبس الطاقة وجذبه من مأخذ التيار في وضعية مستقيمة.
- لا تقم برش الماء داخل الجهاز أو خارجه لتنظيفه.

التخلص

- قبل التخلص من جهاز قديم، قم بفصله. اقطع كابل الطاقة الموجود خلف الجهاز مباشرةً لمنع سوء استخدامه.

- تخلص من جميع مواد التعبئة (مثل أكياس البلاستيك ومادة الستايروفوم) بعيدًا عن متناول الأطفال، إذ يمكن لمواد التغليف أن تسبب الاختناق.
- قم بإزالة الباب قبل التخلص من هذا الجهاز تفاديًا لخطر احتباس الأطفال أو الحيوانات الصغيرة بداخله.

المحافظة على البيئة

استهلاك الطاقة

- يعمل الجهاز بشكل أفضل عند درجة حرارة الغرفة 23 درجة مئوية.
- قد يزيد كلاً من مناخ درجة الحرارة العالي وغرفة صغيرة من وقت التجفيف بالإضافة إلى استهلاك الطاقة.
- سيساهم تحميل الغسيل بشكل متساوٍ بما يناسب السعة المحددة من قبل الشركة المصنعة للبرامج المعنية في توفير الطاقة.
- لا تقم بتحميل ملابس مبللة منقوعة في الجهاز. سوف يتسبب ذلك في زيادة وقت التجفيف واستهلاك الطاقة. تأكد من تصفية الملابس جيدًا قبل التحميل.
- إذا لم يتم دوران الملابس بسرعة عالية أثناء الغسيل، سيزداد استهلاك الطاقة وأوقات التجفيف. قد لا تجف ملابس السرير الكبيرة أو أغطية اللحاف بشكل متساوٍ بسبب تدفق الهواء غير المتكافئ في حالة لفها. قد تتطلب الإزالة وإعادة التحميل في منتصف الدورة لضمان التجفيف المناسب.
- افتح الباب وتأكد من نظافة فلتر الوبير. عندما يمتلئ الفلتر بالوبر، ستكون أوقات التجفيف أطول من المعتاد.

التخلص من الأجهزة القديمة الخاصة بك

- جميع الأجهزة الكهربائية والإلكترونية يجب التخلص منها بشكل منفصل عن النفايات المنزلية عبر منشآت التجميع المخصصة والمحددة من قبل الحكومة أو السلطات المحلية.
- سيساعد التخلص من جهازك القديم بشكل صحيح في الحد من التبعات السلبية المحتملة للبيئة وصحة الإنسان.
- لمزيد من المعلومات المفصلة حول التخلص من جهازك القديم، يرجى الاتصال بمكتب الشركة في مدينتك أو خدمة التخلص من النفايات أو بالمحل الذي اشتريته منه المنتج.



التخلص من مواد التعبئة

- تخلص من مخلفات التعبئة طبقًا للرموز الخاصة إعادة التدوير حسب أنواع المواد. ضع مخلفات التعبئة في الحاويات الخاصة بها لإعادة تدويرها.

يحتوي هذا المجفف على غازات تبريد
(GWP: 3) R290 :0.145 كجم مغلقة بإحكام.

التركيب

الأجزاء والمواصفات

ملاحظة

• يمكن تغيير الشكل والمواصفات دون إخطار لتحسين جودة الجهاز.

الشكل الأمامي

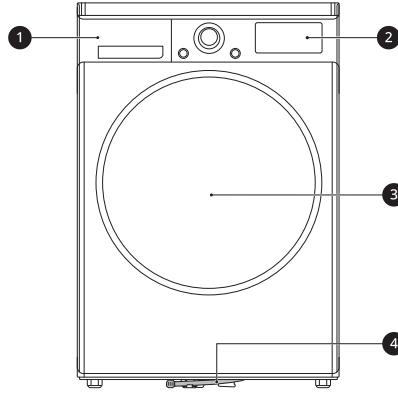

- ① درج خزان الماء
- ② لوحة التحكم
- ③ الباب
- ④ أنبوب التصريف

الملحقات المتوفرة

الرجاء الاتصال بمركز معلومات عملاء LG Electronics أو قم بزيارة موقع LG على <http://www.lg.com> للشراء.

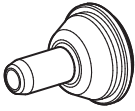

حامل خرطوم التصريف



خرطوم تصريف الماء المكثف

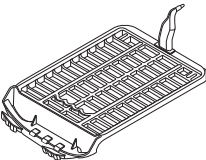

رف التجفيف

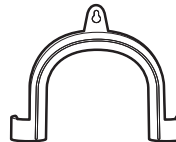

دعامة مرفقية لتثبيت خرطوم التصريف

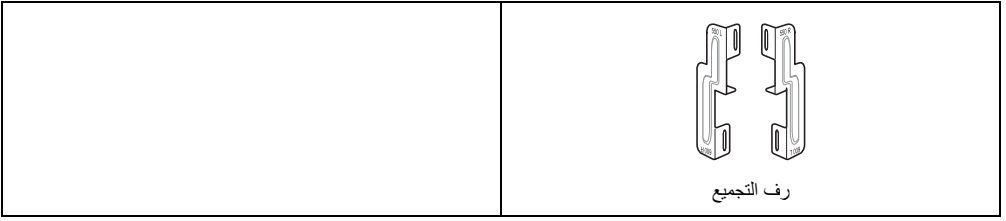

ملاحظة

- تختلف الملحقات المرفقة تبعاً للموديل الذي اشتريته.

المواصفات

العلامة (العلامات) النجمية تعني الطراز المتغير ويمكن أن يكون (0-9) أو (A-Z).

الوصف	القيمة
الطراز	FD1609BD / FD1809GB
مصدر الطاقة	220-240 فولت تقريباً، 50 هرتز
وزن المنتج	56 كجم
درجة الحرارة المسموح بها	5 - 35 درجة مئوية

الأبعاد (مم)

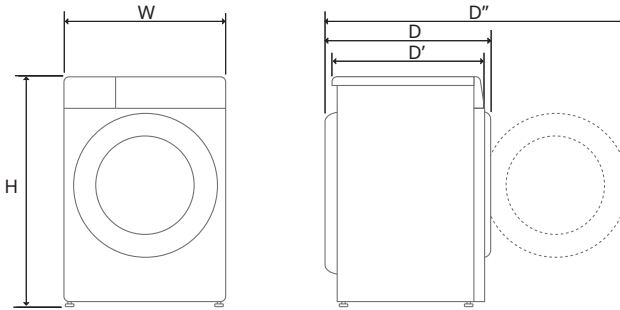

الابعاد (مم)	الفهرس
600	W
850	H
660	D
615	D'

11 التركيب

الأبعاد (مم)	الفهرس
1115	D"

- بعد تركيب الجهاز، قم بضبط جميع الأقدام الأربعة باستخدام مفتاح ربط لضمان ثبات الجهاز وترك مساحة 20 مم تقريباً بين أعلى الجهاز وأسفل أي سطح فوقه.

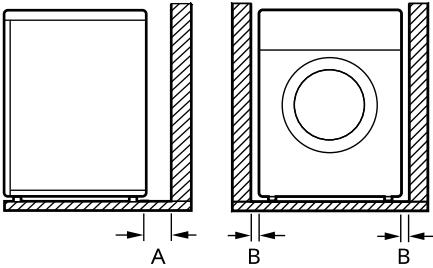

الفهرس	الخلوص (مم)
A	100
B	20

التركيب الموقع المتطلبات

عند تركيب الجهاز، تحقق من المعلومات التالية للتأكد من أن الجهاز قد تم تركيبه في مكان صحيح.

مكان التركيب

⚠ تحذير

- لا تقم بتركيب الجهاز بالقرب من مصدر حرارة. يجب أن تكون التهوية جيدة في الجزء الخلفي للجهاز. قد ينتج عن الفشل في اتباع هذه التعليمات حدوث مشكلات.
- لم يتم تصميم الجهاز للاستخدام البحري أو للاستخدام في التركيب المحمول مثل الغواصات والطائرات وما إلى ذلك.
- لا تقم بتركيب الجهاز كجهاز مدمج. إنه ليس مناسباً للعرض المدمج.

ملاحظة

- للحصول على أداء تجفيف أفضل، اجعل الجزء الخلفي للجهاز بعيداً عن الحائط.

التهوية

- القيو أو تحت العداد
- تأكد من عدم إعاقة السجاد أو البُسط أو ما إلى ذلك لدوران الهواء حول الجهاز.
- تجفيف
- يجب أن يكون للخزانة فتحتان (مانتان)، وكل واحدة منها بها مساحة 387 سم² وتكون موجودة على بعد 8 سم من أسفل وأعلى الباب.

درجة الحرارة المحيطة

- لا تترك الجهاز في غرف يمكن أن تصل درجة حرارتها إلى التجمد، حيث يمكن أن تنفجر الخراطيم المتجمدة تحت الضغط. يمكن أن تقل كفاءة وحدة التحكم الإلكترونية في ظل درجات الحرارة الأقل من درجة التجمد.

ملاحظة

- في حالة الحصول على الجهاز في الشتاء وكانت درجات الحرارة أقل من درجة التجمد، فضع الجهاز في درجة حرارة الغرفة لبضع ساعات قبل تشغيله.
- يعمل الجهاز بشكل أفضل عند درجة حرارة الغرفة 23 درجة مئوية.

التوصيلات الكهربائية

- لا تستخدم سلك إطفالة ولا محولاً مزدوجاً.

⚠ تحذير

- يجب عدم نقل الباب في الجهة المقابلة إذا كان هذا الجهاز موضوعًا أعلى الغضالة.
- قبل فك مسامير المفصلة، اطلب من أحد الأشخاص سند الباب حتى لا يسقط الباب على الأرض بسبب وزن الباب.
- لدواعي السلامة، يجب أن يقوم بهذا الأمر شخصان أو أكثر للحفاظ على الباب.

ملاحظة

- قم دائمًا بفصل الجهاز بعد الاستخدام.

ملاحظة

- يختلف شكل المسامير، ويجب استخدام المسامير بالطريقة التي تناسب وضع التركيب. تأكد من اختيار المسامير المناسبة قبل إحكام الربط.

ضبط مستوى الجهاز

التحقق من ضبط المستوى

يقوم ضبط مستوى الجهاز بمنع الضوضاء غير الضرورية والاهتزاز. تحقق من كون المستوى مناسبًا بعد التركيب.

- في حالة تأرجح الجهاز عند الضغط على اللوحة العلوية للجهاز بشكل قطري، قم بتعديل الأقدام مرة أخرى.

ملاحظة

- يمكن أن تحدث الأرضيات الخشبية أو المعلقة اهتزازًا عنيفًا وعدم اتزان. تعزيز الأرضيات الخشبية أو تثبيتها قد يؤدي إلى إيقاف أو تقليل الضوضاء الشديدة أو الاهتزاز.
- لا تقم بتركيب الجهاز على أي سطح أو حامل أو قاعدة مرتفعة، يمكنها أن تصبح غير ملائمة وتؤدي إلى الإصابات الخطيرة والأضرار.

ضبط وتسوية الجهاز

عندما يكون الجهاز في مستوى غير مناسب، أدر أقدام الاستواء القابلة للضبط حتى يكف الجهاز عن التراجع.

- أدر أقدام الاستواء القابلة للضبط في اتجاه عقارب الساعة لترفعها أو أدرها في اتجاه عكس عقارب الساعة لتخفضها من الأمام إلى الخلف، ومن جانب إلى جانب، ومن زاوية إلى زاوية.

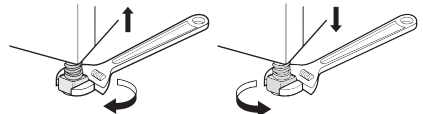

نقل الباب إلى الجهة المقابلة

يمكنك نقل الباب إلى الجهة المقابلة حسب الراحة في الاستخدام.

1

- افتح الباب، وفك اثنين من المسامير من مفصلة الباب ①. وبعد فك المسامير، ضع الباب على الأرض بعناية من الخزانة ② بحيث يكون الجانب الأمامي مواجهًا للأرض.

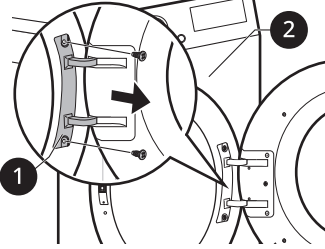

⚠ تحذير

- قم بفك المسامير السفلي أولاً، ويجب الحذر من سقوط الباب على الأرض وتلفه بسبب وزنه.

2

- قم بفك المسامير الثمانية الموجودة على مجموعة المفصلة ③ من الباب. توجد ستة مسامير في الأمام واثنين على الجانب.

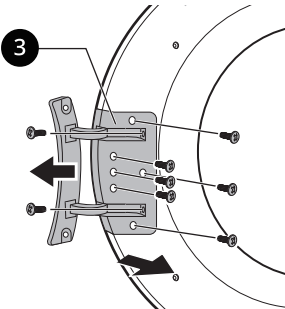

6 قم بفك المسامير الزخرفيين من إطار الجهاز عن طريق، ثم قم بتجميعهما عكس الاتجاه.

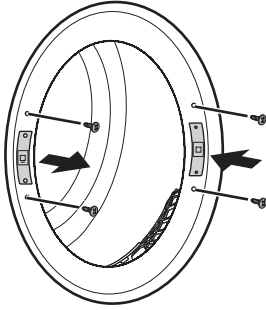

3 قم بفك ثلاثة مسامير من مجموعة قفل الباب 4 المثبت بين الباب والمفصلة، ثم قم بفك المسار المثبت بخطاف الباب.

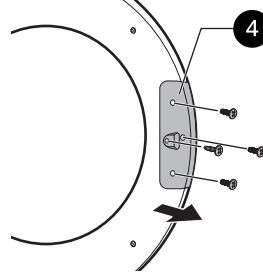

4 بدل موضع مجموعة المفصلات 3 ومجموعة قفل الباب 4، ثم أحكم ربط المسامير بترتيب عكسي.

• أحكم ربط المسامير في مواضعها الصحيحة حسب الخطوات من 2 إلى 4.

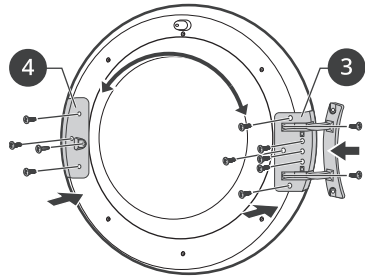

7 قم بتركيب الباب باستخدام المسامير التي تم فكها في الخطوة 1، وتأكد أن الباب يغلق جيدًا.

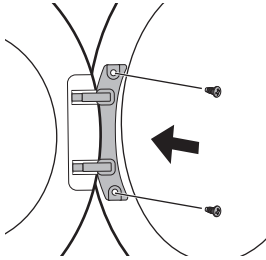

ملاحظة

• إذا قمت بنقل الباب إلى الجهة المقابلة، فقم بلصق الملصق (MEZ68823002) المرفق مع الدليل على زجاج الباب، وهو المكان الذي يتواجد فيه العقبض.

5 قم بفك قفل الباب 5 من إطار الجهاز عن طريق فك اثنين من المسامير، ثم قم بتجميعه عكس الاتجاه.

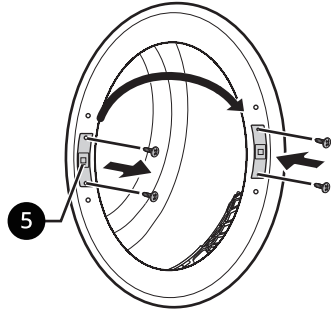

تعليمات رف التجميع

يمكن وضع الجهاز أعلى غسالة التحميل الأمامي LG وتثبيتته بأمان باستخدام رف التجميع. ويجب أن يتم القيام بهذا التركيب من قبل موظفي خدمة مؤهلين لضمان أنه تم التركيب بشكل صحيح.

سيضمن لك الموظفون المؤهلون أن لديك رف التجميع الصحيح المناسب لطراز غسالة التحميل الأمامي LG الخاصة بك وسيضمنون أنه تم تثبيتها بقوة. لهذه الأسباب، يُعد قيام الخبير بالتركيب أمرًا ضروريًا.

ملاحظة

• لا يُباع بعض الطرز مع جميع الملحقات المتاحة، فقد تحتاج إلى شراء مجموعة رف التجميع من LG أو لا إذا لم تكن متوفرة مع الطراز الخاص بك. يُرجى الاتصال بمركز معلومات عملاء LG Electronics أو زيارة موقع ويب LG على <http://www.lg.com> للشراء.

رف التجميع

لتجميع الجهاز، يلزم رف تجميع LG.

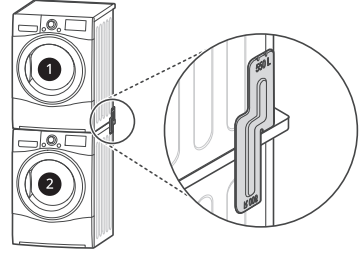

1 المجفف

2 غسالة ملابس التحميل الأمامي LG

قد يتم وضع الجهاز أعلى غسالة التحميل الأمامي LG فقط. لا تحاول أن تضع الجهاز أعلى أي غسالة أخرى، حيث يمكن أن يؤدي إلى تلف أو إصابة أو تلف في الممتلكات.

طريقة التركيب

تحذير

- لأسباب تتعلق بالسلامة، يجب تنفيذ إجراءات التركيب بواسطة اثنين أو أكثر من موظفي الخدمة المؤهلين.
- يؤدي وزن الجهاز وارتفاع التركيب إلى جعل إجراء التركيب محفوفاً بالمخاطر بالنسبة لشخص واحد.
- يمكن أن يسبب التركيب الخاطئ حوادث خطيرة.
- لا تقم بالتشغيل إذا لم يتم وضع الجهاز بشكل صحيح.

ملاحظة

• يجب محاذاة مجموعة التجميع حسب عمق الغسالة (عندما تفتح الباب أو تنظر إلى جانب الغسالة، يمكنك الاطلاع على معلومات أبعاد الغسالة على الملصق).

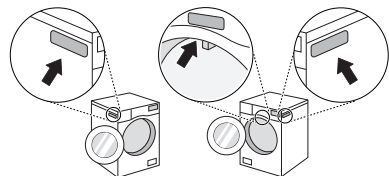

كيفية محاذاة مجموعة التجميع من LG مع الجهاز	
النوع أ	النوع ب
550 مم ≤ العمق* ≤ 599 مم	600 مم ≤ العمق* ≤ 650 مم

- بالنسبة لـ النوع أ، يجب تجميعه مع 550R أو 550L في الجزء العلوي.
- بالنسبة لـ النوع ب، يجب أن يتم تجميعه مع 600R أو 600L في الجزء العلوي.

* عمق الغسالة

1 ضع الجهاز على الجزء العلوي من غسالة التحميل الأمامي LG.

2 قم بإزالة المسامير من قاعدة الغطاء الخلفي من كل جانب.

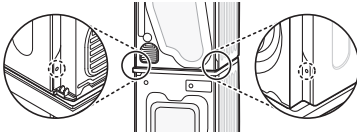

3 قم بمحاذاة ثقوب رف التجميع LG وثقوب الغطاء الخلفي في خط.

- في حالة أن يكون عمق الغسالة 550 مم أو أكثر و 599 مم أو أقل

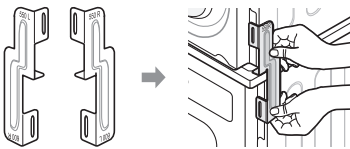

- في حالة أن يكون عمق الغسالة 600 مم أو أكثر و650 مم أو أقل

تنبيه

- إذا تم تركيب خرطوم التوصيل الاختياري بطريقة تؤدي إلى ثنيه أو ضغطه، ربما لا يعمل التصريف جيدًا.

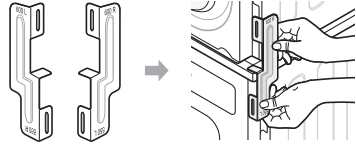

- 4 قم بربط المسامير الذين قمت بإزالتهم مؤخرًا من الجهاز لرف التجميع.

- 5 استخدم المسامير الأربعة الموجودة في صندوق الملحقات [0.6 بوصة (16 ملم)] لتركيب غطاء الجزء الخلفي للغسالة ورف التجميع.

- 6 ستكون طريقة تركيب الجانب المقابل هي الطريقة نفسها.

تركيب خرطوم التصريف الاختياري

عادةً، يتم ضخ الماء المكثف إلى درج خزان الماء حيث يتم تجميع الماء إلى أن يتم تفريغه يدويًا. يمكن أيضًا أن يتم تصريف الماء مباشرة إلى أنابيب المياه، خاصةً عندما يتم وضع الجهاز أعلى الغسالة. باستخدام قطعة توصيل مرفقية أو قطعة T لخرطوم أنابيب التصريف، ببساطة قم بتغيير مسار الماء وإعادة توجيهه مرفق الصرف الصحي كما هو موضح أدناه:

- 1 افصل غطاء إيقاف الإرجاع ① وخرطوم خزان الماء ② من قطعة التوصيل المرفقية أو قطعة T.

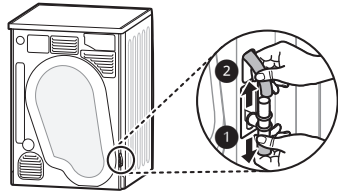

- 2 قم بتوصيل غطاء إيقاف الإرجاع ① برأس قطعة التوصيل المرفقية أو قطعة T، ثم قم بتوصيل خرطوم التصريف ③ بالجانب المقابل لقطعة التوصيل المرفقية أو قطعة T.

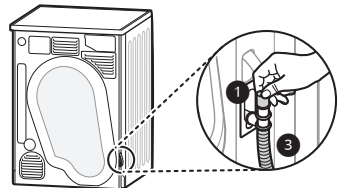

التشغيل

نظرة عامة على التشغيل

استخدام الجهاز

قبل الدورة الأولى، قم بضبط الجهاز على التجفيف لمدة 5 دقائق لتهيئة حلة الغسيل. افتح الباب بين عدد مرات التحميل في المرات الأولى القليلة التي تستخدم فيها الجهاز لتساعد في تبديد الروائح الكريهة من داخل الجهاز. يجب مراقبة الأطفال حتى لا يتسلقوا داخل الأسطوانة.

1 تأكد من نظافة فلتر الوبر ودرج خزان الماء.

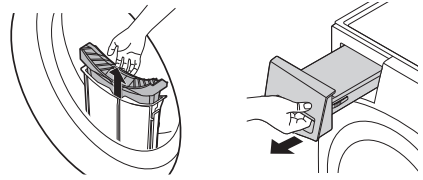

- افتح الباب وتأكد من نظافة فلتر الوبر. عندما يمتلئ الفلتر بالوبر، ستكون أوقات التجفيف أطول من المعتاد.
- اسحب درج خزان الماء للخارج وأفرغ الماء المكثف. عندما يمتلئ خزان الماء، قد يتوقف الجهاز أثناء الدورة.

ملاحظة

- في بعض الحالات، قد تعرض نافذة LED رمز كبح لإعلامك بأن خزان الماء ممتلئ. إذا حدث هذا، قم بتفريغ خزان الماء.

2

- قم بتحميل الملابس في حوض الغسل بعد الفرز وأغلق الباب.
- ادفع الملابس بعمق في الحلة حتى تبقى الملابس بعيدة عن مانع تسرب الباب. عندما تعلق الملابس بين الباب ومانع التسرب، فقد تتلف أثناء التجفيف.
- يجب فرز الملابس حسب أنواع القماش ومستوى الجفاف.
- يجب ربط جميع الخيوط وأحزمة الملابس المتصلة جيداً وثبيتها قبل وضعها في الحلة.

3

اضغط فوق زر الطاقة لتشغيل الجهاز.

- اعتماداً على الطرازات، قد يضيء زر الطاقة للإشارة إلى أن الجهاز جاهز للتجفيف.

المرحلة



4 اختر برنامج تجفيف عن طريق تدوير مقبض محدد البرنامج.

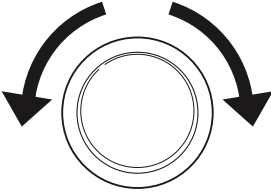

- 5 اضغط على زر بدء/إيقاف مؤقت لبدء برنامج التجفيف الذي تريده.
- عندما تضغط على الزر، يقوم الجهاز بتهوية الجزء الداخلي من حلة الغسيل لمدة 10 ثوانٍ من أجل إعداد الجهاز لعملية التجفيف.



ملاحظة

- يقوم الجهاز بغسل الوبر الذي يتراكم على سطح المكثف باستخدام الماء المتكثف من الملابس أثناء التشغيل تلقائياً.
- قد يختلف عدد مرات تكرار مكثف التنظيف حسب الحجم وكمية الرطوبة الأولية للملابس.

6

بعد انتهاء برنامج التجفيف، افتح الباب وقم بتفريغ الملابس.

⚠ تنبيه

- كن حذراً! قد تظل حلة الغسيل من الداخل ساخنة.

- يمكن أن يتسبب تحميل الأقمشة المتنوعة في إطالة وقت التجفيف وتوقف الوقت المتبقي على الشاشة مؤقتًا أثناء التجفيف النشط حتى يكون الوقت المتبقي الفعلي متطابقًا مع الوقت المعروف.
- تأكد من تفريغ جميع الجيوب فقد تؤدي أشياء مثل المسامير، ومشابك الشعر، وأعواد القناب، والأقلام، والعملات المعدنية، والمفاتيح إلى إحداث تلف في كل من الجهاز وملابسك.
- قم بإزالة الأحزمة الساتية وأغلق السحابات، والخطفات، والسلاسل للتأكد من أن هذه الأغراض لن تمزق الملابس الأخرى.

تصنيف الملابس

- تُعد الملابس مزودة بطاقات عنابة بالغسيل الخاصة بها، ولذا يوصى بالتجفيف وفقًا لطاقتات العناية بالغسيل.
- افزر الملابس حسب المقاس ونوع القماش ثم جهز الملابس وفقًا للرموز الموجودة على ملصقات العناية بالأقمشة.

الملابس الصوفية

- قم بتجفيف الملابس الصوفية على برنامج **Wool (الصوف)**. تأكد من اتباع رموز ملصق العناية بالألياف أولاً. قد يتم تجفيف الصوف بالكامل في الدورة، لذا لا تقم بتكرار التجفيف. اسحب الملابس الصوفية إلى شكلها الأصلي وجففها على سطح مستوي.

المواد المنسوجة والمحكية

- يمكن أن تنكمش بعض الأغراض المنسوجة والمحكية، وفقًا لجودتها.

ملابس غير قابلة للكي وأقمشة صناعية

- يجب تجنب وضع كميات زائدة بالجهاز. وبمجرد توقف الجهاز، يجب إخراج الملابس غير القابلة للكي لتقليل التجاعيد (الكرمشة).

ملابس الأطفال وقمصان النوم

- تحقق دائمًا من بطاقات العناية بالقماش.

الأغراض المطاطية والبلاستيكية

- لا تجفف أي أغراض مصنوعة من مطاط أو بلاستيك أو تحتوي عليهما مثل:
 - الأغطية الواقية، والمرامل، وأغطية الكراسي
 - الستائر ومفارش المائدة
 - سجاجيد الحمام

الأقمشة المصنوعة من الألياف الزجاجية

- يجب عدم تجفيف أغراض الأقمشة المصنوعة من الألياف الزجاجية في الجهاز. يمكن أن تلتصق ملابسك جزئيًا الزجاج المتروكة في الجهاز في وقت لاحق في دورات لاحقة.

7 نظف فلتر الوبر وأفرغ خزان الماء.

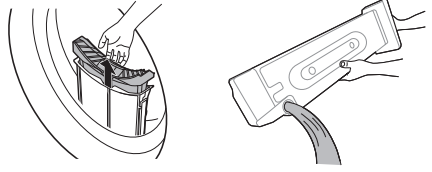

- 8 للمساعدة في الحد من تكون الروائح الكريهة، يمكن ترك باب المجفف مفتوحًا أو مفتوحًا قليلاً لفترة قصيرة من الوقت إذا أمكن للمساعدة في تهيئة الحلة بعد الاستخدام.

⚠ تحذير

- لأسباب تتعلق بالسلامة، لا تسمح للأطفال أو الحيوانات بدخول الجهاز. قد يتسبب ذلك في تلف أو إصابة.

ملاحظة

- يحدث الجزء الأخير في دورة تجفيف الملابس بدون تسخين (دورة تبريد) لضمان أن الملابس تم تركها في درجة حرارة تضمن عدم إتلافها.
- قد يزيد كلاً من مناخ درجة الحرارة العالي وغرفة صغيرة من وقت التجفيف بالإضافة إلى استهلاك الطاقة.

إعداد الملابس

ملاحظة

- لأفضل أداء تجفيف ولاكثر كفاءة في استخدام الطاقة، لا تفرط في حمولة الجهاز.

فحص الملابس قبل وضع الحمولة

⚠ تنبيه









- تأكد من أن الملابس ليست عالقة بين الجهاز والباب، وإلا فقد تتلف الملابس أثناء التجفيف.

- لاحظ سعة التحميل القصوى على طاوله البرنامج لبرنامج التجفيف ذي الصلة للحصول على أفضل نتائج التجفيف. يؤدي التحميل الزائد إلى نتيجة تجفيف رديئة ويسبب تعجداً غير ضروري.

- لا تتم بتحميل ملابس مبللة منقوعة في الجهاز. سوف يؤدي هذا الإجراء إلى زيادة وقت التجفيف واستهلاك الطاقة. تأكد من تصفية الملابس جيداً في الغسالة قبل وضعها في المجفف.

التحقق من ملصق العناية بالنسيج

ستوضح لك رموز ملصق العناية بالنسيج محتويات أقمشة ملابسك وطريقة تجفيفها.

الوصف	الرمز
التجفيف	
مجفف الملابس	
الطبعة الدائمة / مقاوم الكرمشة	
لطيف / غسيل ناعم	
لا تستخدمى التنظيف الجاف	
لا تجفف	
تدفئة عالية	
تدفئة متوسطة	
تدفئة منخفضة	
لا توجد تدفئة / هواء	
الخط الجاف / التعليق الجاف	
التنقيط الجاف	
التجفيف على سطح مستو	
في الظل	

لوحة التحكم

خواص لوحة التحكم

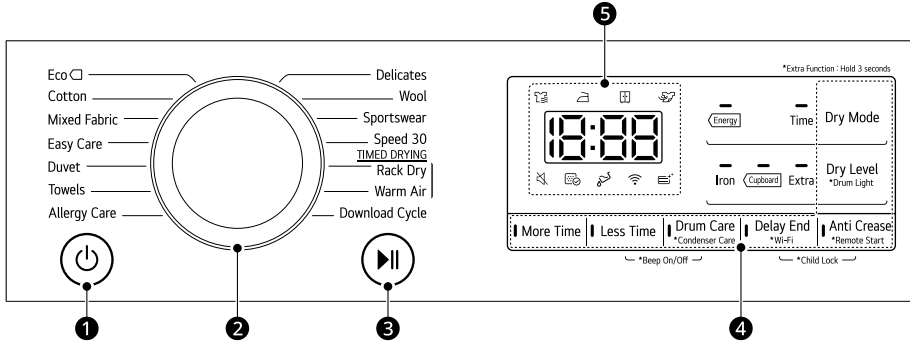

الوصف	
<p>زر تشغيل / إيقاف الطاقة</p> <ul style="list-style-type: none"> • اضغط على زر الطاقة للتشغيل وإيقاف التشغيل. • اضغط على زر الطاقة لإلغاء تنشيط وظيفة Delay End (وقت التأخير إنتهى). 	1
<p>محدد البرنامج</p> <ul style="list-style-type: none"> • تتوفر البرامج وفقاً لنوع القماش. • سيضيئ المصباح للإشارة إلى البرنامج المحدد. 	2
<p>زر بدء/إيقاف مؤقت</p> <ul style="list-style-type: none"> • يستخدم الزر بدء/إيقاف مؤقت مؤقت هذا لبدء دورة تجفيف أو لإيقافها مؤقتاً. • عندما يكون الجهاز في وضع إيقاف مؤقت، يتم فصل الطاقة تلقائياً بعد وقت محدد لأسباب تتعلق بالسلامة. 	3
<p>أزرار خيارات ووظائف إضافية / برامج إضافية</p> <ul style="list-style-type: none"> • استخدم هذه الأزرار لتحديد الخيارات المطلوبة للبرنامج المحدد. لا تتوفر جميع الخيارات في كل برنامج. <p>التشغيل عن بعد</p> <ul style="list-style-type: none"> • يمكنك استخدام تطبيق LG ThinQ في أي هاتف ذكي للتحكم في جهازك عن بعد. • لاستخدام وظيفة البدء عن بعد، راجع الوظائف الذكية. <p>Wi-Fi (واي فاي)</p> <ul style="list-style-type: none"> • اضغط مع الاستمرار على الزر Delay End (وقت التأخير إنتهى) لمدة 3 ثوانٍ لبدء توصيل الجهاز بتطبيق LG ThinQ. 	4
<p>شاشة الوقت والحالة</p> <ul style="list-style-type: none"> • تعرض شاشة العرض الإعدادات، والوقت المتبقي المقدّر، والخيارات، ورسائل الحالة. عندما يتم تشغيل الجهاز، ستضيء الإعدادات الافتراضية في شاشة العرض. 	5

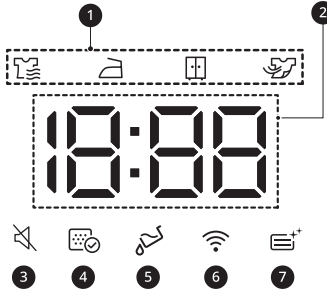

الوصف	
<p>1 مؤشر تقدم التحفيف</p> <ul style="list-style-type: none"> • يضيء عندما يكون التحفيف في الجهاز قيد التقدم. • يضيء عندما يكون التحفيف بالكي في الجهاز قيد التقدم. • يضيء عندما يكون التحفيف في الدوالب في الجهاز قيد التقدم. • يضيء عندما يكون التبريد في الجهاز قيد التقدم. 	1
<p>2 عرض الوقت المتبقي</p> <ul style="list-style-type: none"> • عند تحديد برنامج تحفيف، يتم عرض وقت التحفيف للبرنامج المحدد. سيغير هذا الوقت عندما تقوم بتعيين الخيارات الإضافية للبرنامج. • ستظهر رسائل الخطأ عندما يقوم الجهاز بتشخيص المشاكل. 	2
<p>3 يضيء عند إيقاف تشغيل وظيفة الصافرة.</p>	3
<p>4 يضيء وجوب تنظيف فلتر الوبر أو إنه مسدود.</p> <ul style="list-style-type: none"> • إشعار التنظيف: عند الضغط على زر الطاقة، فإنه سيتم عرض الرمز. • إشعار مفقود: عندما لا يتم إدخال فلتر الوبر، سيظهر الرمز ولن يعمل الجهاز. 	4
<p>5 يضيء عندما يحتاج خزان تجميع المياه إلى إفراغه أو امتلاءه.</p> <ul style="list-style-type: none"> • إشعار التفريغ: عندما تضغط على زر الطاقة، فإنه سيتم عرض هذا الرمز. • إشعار الامتلاء بالماء: سيتم عرض هذا الرمز وسيصدر صوت رنين أثناء تشغيل الجهاز. 	5
<p>6 يكون قيد الإضاءة عند توصيل الجهاز بشبكة Wi-Fi في المنزل.</p>	6
<p>7 يضيء أثناء غسل المكثف.</p>	7

جدول البرامج

دليل برنامج جهاز استشعار التجفيف

البرنامج	Eco	الحد الأقصى للحمولة	9 كجم
الوصف	استخدمه للتجفيف باستخدام استهلاك طاقة أقل من برنامج Cotton (القطن) بالإعدادات المماثلة.		
مستوى الجفاف	الافتراضي: Cupboard (تجفيف)	المتاح: كل السرعات	

البرنامج	Cotton (القطن)	الحد الأقصى للحمولة	9 كجم
الوصف	استخدمه لتجفيف جميع العناصر العادية مثل القطن أو الكتان أو القمصان أو الجينز أو الحمولات المختلفة، باستثناء الأقمشة الرقيقة مثل الصوف أو الحرير.		
مستوى الجفاف	الافتراضي: Cupboard (تجفيف)	المتاح: كل السرعات	

البرنامج	Mixed Fabric (أقمشة مختلطة)	الحد الأقصى للحمولة	4 كجم
الوصف	مناسب لتجفيف الأنسجة المختلطة في الوقت نفسه. • يستخدم مع أنواع مختلفة من الأقمشة باستثناء بعض الأنواع الخاصة من الملابس مثل (الحرير/الملابس الناعمة والملابس الرياضية والملابس القاتمة والصوف والألحفة/الستائر).		
مستوى الجفاف	الافتراضي: Cupboard (تجفيف)	المتاح: كل السرعات	

البرنامج	Easy Care (العناية اللطيفة)	الحد الأقصى للحمولة	4 كجم
الوصف	مناسب لتجفيف الملابس التي لا تحتاج إلى الكي بعد التجفيف. • يستخدم مع البولي أميد، والأكريليك، والبوليستر.		
مستوى الجفاف	الافتراضي: Cupboard (تجفيف)	المتاح: Cupboard (تجفيف), Iron (تجفيف للكي)	

البرنامج	Duvet (للأحمال الكبيرة)	الحد الأقصى للحمولة	2.5 كجم
الوصف	استخدم هذا البرنامج لتجفيف البطانيات أو الأشياء الضخمة مثل الوسائد أو البطانيات أو الألحفة أو الملاءات أو فراش الحيوانات الأليفة.		
مستوى الجفاف	غير قابل للتعديل		

البرنامج	Towels (المناشف)	الحد الأقصى للحمولة	4.5 كجم
الوصف	استخدم هذا البرنامج لتجفيف المناشف.		
مستوى الجفاف	غير قابل للتعديل		

البرنامج	Allergy Care (العناية بالحساسية)	الحد الأقصى للحمولة	4.5 كجم
الوصف	يساعد استخدام هذا البرنامج في تقليل مسببات الحساسية مثل عث الغبار.		
مستوى الجفاف	غير قابل للتعديل		

البرنامج	Delicates (الملابس الناعمة)	الحد الأقصى للحمولة	1.5 كجم
الوصف	استخدم هذا البرنامج لتجفيف القمصان / البلوزات، النايلون، الملابس الداخلية، أو الملابس الشفافة والذاتيتل التي يمكن أن تتلف بسهولة.		
مستوى الجفاف	غير قابل للتعديل		

البرنامج	Wool (الصوف)	الحد الأقصى للحمولة	1 كجم
الوصف	استخدم هذا البرنامج لتجفيف الملابس الصوفية القابلة للانكماش أو التي يمكن غسلها يدويًا والتي تتطلب عناية دقيقة.		
مستوى الجفاف	غير قابل للتعديل		

البرنامج	Sportswear (الملابس الرياضية)	الحد الأقصى للحمولة	2 كجم
الوصف	استخدم هذا البرنامج لتجفيف الملابس الخاصة بالملابس الرياضية والخارجية.		
مستوى الجفاف	غير قابل للتعديل		

البرنامج	Speed 30 (سريع 30)	الحد الأقصى للحمولة	1 كجم
الوصف	استخدم هذا البرنامج لتجفيف الأشياء الخفيفة أو الصغيرة. (ما يصل إلى 3 عناصر)		
مستوى الجفاف	غير قابل للتعديل		

البرنامج	Download Cycle (تنزيل الدورة)	الحد الأقصى للحمولة	-
الوصف	يسمح لك هذا البرنامج بتنزيل برنامج تجفيف جديد وخاص يناسب جهازك وذلك باستخدام الهاتف الذكي. البرنامج الافتراضي هو إزالة الروائح.		

دليل برنامج التجفيف الموقوت

البرنامج	Rack Dry (تجفيف الرف)	الحد الأقصى للحمولة	-
نوع الملابس	الحرير والصوف والملابس الداخلية الناعمة الخاصة بالسيدات		
تفاصيل	يعمل على ترطيب الملابس بدون استخدام التجفيف		

البرنامج	Warm Air (هواء حار)	الحد الأقصى للحمولة	-
نوع الملابس	مناشف الحمام وبرانس الحمام وفوطه الصحون والأقمشة المبطنة الأكريليكية		

البرنامج	Warm Air (هواء حار)	الحد الأقصى للحمولة	-
تفاصيل	يستخدم للأغراض الصغيرة والملابس المبللة والأغراض اليومية المناسبة للتجفيف الحراري		

تنبيه

- إذا كانت الحمولة أقل من 1 كجم، الرجاء استخدام برنامج **Warm Air (هواء حار)** في برامج التجفيف الموقوت. يجب أن يتم تجفيف الأغراض الصوفية باستخدام برنامج **Wool (الصوف)** ويجب أن يتم تجفيف الأقمشة التي تتأثر بدرجة الحرارة بما في ذلك الحرير، والملابس الداخلية والملابس الداخلية للسيدات باستخدام برنامج **Delicates (الملابس الناعمة)**. الرجاء الالتزام بحمولة الملابس الموصى بها عند تحديد البرنامج الذي ترغب في تشغيله. خلاف ذلك، قد تتلف ملابسك.

ملاحظة

- إذا تم تركيب الجهاز بطريقة مدمجة، فقد يتسبب ذلك في ضعف الأداء.
- إذا لم يتم دوران الملابس بسرعة عالية أثناء الغسيل، سيزداد استهلاك الطاقة وأوقات التجفيف. قد لا تجف ملاءات السرير الكبيرة أو أغطية اللحاف بشكل متساوٍ بسبب تدفق الهواء غير المتكافئ في حالة لفيها. قد تتطلب الإزالة وإعادة التحميل في منتصف الدورة لضمان التجفيف المناسب.

ملاحظة لمؤسسات الاختبار

- يجب توصيل خرطوم التصريف بالجهاز لإجراء الاختبار وفقاً للمعيار EN61121 والتوجيه 2023/2533. إذا لم يكن خرطوم التصريف متصلًا بالجهاز، فقم بتوصيل خرطوم التصريف بالجهاز بالرجوع إلى "تثبيت خرطوم التصريف الاختياري".
- قم بضبط البرنامج على **Eco** (توفير الطاقة) **Cupboard +** (تجفيف) **Energy +** (بحمولة كاملة أو بنصف حمولة) لإجراء الاختبار بموجب الاتساق مع EN 61121 والتوجيه 2023/2533.
- Eco** (توفير الطاقة) **Cupboard +** (تجفيف) **Energy +** (توفير الطاقة) هو برنامج مناسب لتجفيف الغسيل القطني المبلل، ويُستخدم لتقييم الامتثال للمعيار EN 61121 والتوجيه 2023/2533.
- Eco** (توفير الطاقة) **Cupboard +** (تجفيف) **Energy +** (توفير الطاقة) هو أكثر البرامج فاعلية من حيث استهلاك الطاقة لتجفيف الغسيل القطني المبلل.
- تعتمد نتائج الاختبار على درجة حرارة الغرفة، ونوع الحمولة وحجمها، وعسر الماء والتذبذبات في إمدادات الطاقة الكهربائية الرئيسية، والخيارات الإضافية المختارة.

خيارات التجفيف القابلة للتحديد

Dry Mode (وضع التجفيف)			البرنامج	
Time (الوقت)	Energy (توفير الطاقة)	إيقاف	Dry Level (مستوى الجفاف)	البرنامج
●	●		Extra (إضافي)	Eco
●	●		Cupboard (تجفيف)	
●	●		Iron (تجفيف للكي)	

Dry Mode (وضع التجفيف)			البرنامج	
Time (الوقت)	Energy (توفير الطاقة)	إيقاف	Dry Level (مستوى الجفاف)	البرنامج
●			Extra (إضافي)	Cotton (القطن)
●			Cupboard (تجفيف)	
●			Iron (تجفيف للكي)	
●	●		Extra (إضافي)	Mixed Fabric (أقمشة مختلطة)
●	●		Cupboard (تجفيف)	
●	●		Iron (تجفيف للكي)	
●	●		Cupboard (تجفيف)	Easy Care (العناية اللطيفة)
●	●		Iron (تجفيف للكي)	
●			-	Duvet (للأحمال الكبيرة)
●			-	Towels (المناشف)
●			-	Allergy Care (العناية بالحساسية)
	●		-	Delicates (الملابس الناعمة)
	●		-	Wool (الصوف)
	●		-	Sportswear (الملابس الرياضية)
●			-	Speed 30 (سريع 30)
	●		-	Rack Dry (الرف)
●	●		-	Warm Air (هواء حار)

بيانات الاستهلاك

وصف الوحدة

دورة في الدقيقة (تدور بسرعة): سرعة الدوران المحددة في الغسالة

كجم: حمولة الغسيل (وزن الغسيل الجاف)

ساعة: دقيقة: مدة البرنامج

النسبة الأولية (%): الرطوبة المتبقية للغسيل بعد الدوران

كيلو وات في الساعة: استهلاك الطاقة

ديسبيل: مستوى القدرة الصوتية

البرامج الشائعة

FD1609BD / FD1809GB •

البرنامج	كجم	دورة في الدقيقة (تدور بسرعة)	النسبة الأولية (%)	ساعة:دقيقة	كيلو وات في الساعة
Delicates (الملابس الناعمة)	1,5	800	45	1:20	0,66
Wool (الصوف)	1	800	35	0:30	0,21
Cotton (القطن) + Extra (إضافي)	9	1350	60	4:20	2,19
Cotton (القطن) + Iron (تجفيف للكي)	4,5	1350	60	3:05	1,51
	9	1350	60	2:40	1,37
Easy Care (العناية اللطيفة) + Cupboard (تجفيف)	4,5	1350	60	1:35	0,76
	4	1350	40	1:10	0,57
Easy Care (العناية اللطيفة) + Iron (تجفيف للكي)	4	1350	40	1:00	0,45

البرنامج	كجم	ساعة:دقيقة	كيلو وات في الساعة	ديسبيل
Eco ^{*1} (تجفيف) + Cupboard	9	3:32	1,91	64
	4,5	1:55	1,03	-

*1 برنامج اختبار قائم على محتوى رطوبة بنسبة 60% وفقاً لللائحة (EU) 2023/2534 الخاصة بوضع ملصقات الطاقة، ويُقاس وفقاً للمعيار EN 61121

ملاحظة

- تعتمد نتائج الاختبار على درجة حرارة الغرفة، ونوع الحمولة وحجمها، ومستويات الرطوبة المتبقية بعد الدوران والتذبذبات في إمدادات الطاقة الكهربائية الرئيسية، والخيارات الإضافية المختارة.
- تستند نتائج الاختبار إلى إعدادات **Dry Mode (وضع التجفيف)** الافتراضية للبرنامج.
- تُعد القيم الخاصة بالبرامج الشائعة بخلاف البرامج القياسية. قيماً إرشادية فحسب.
- امسح رمز الاستجابة السريعة الموجود على ملصق الطاقة المزود مع الجهاز، والذي يوفر رابط ويب للمعلومات المتعلقة بإداء الجهاز في قاعدة بيانات EU EPREL. احتفظ بملصق الطاقة للرجوع إليه مع دليل المالك وجميع المستندات الأخرى المرفقة مع الجهاز.
- يمكن العثور على اسم الطراز على ملصق التصنيف الخاص بالجهاز، افتح الباب الموجود حول فتحة حلة الغسيل مباشرةً.
- للعثور على المعلومات نفسها في قاعدة بيانات EPREL، يُرجى زيارة الموقع الإلكتروني <https://eprel.ec.europa.eu> والبحث باستخدام اسم الطراز.

خيارات ووظائف إضافية

وقت التأخير إنتهى

يسمح لك بتأخير وقت الانتهاء من دورة التجفيف من 3 ساعات إلى 19 ساعة.

1 قم بتشغيل الجهاز.

2 حدد برنامج.

3 اضغط على الزر **Delay End** (وقت التأخير إنتهى).

4 اضغط ساعة (ساعات) التأخير بالضغط على الزر **More Time** (وقت أكثر)، **Less Time** (وقت أقل).

5 اضغط على الزر **بدء/إيقاف مؤقت**.

مستوى الجفاف

يسمح لك بتحديد مستوى التجفيف لبرنامج التجفيف.

• **Extra** (إضافي): مناسب للأقمشة السميكة والمبطنة

• **Cupboard** (تجفيف): مناسب للأقمشة التي لا تحتاج إلى أن يتم كيها

• **Iron** (تجفيف للكي): مناسب للأقمشة التي تحتاج إلى أن يتم كيها

1 قم بتشغيل الجهاز.

2 حدد برنامج.

3 حدد مستوى التجفيف بالضغط على زر **Dry Level** (مستوى الجفاف) بشكل متكرر.

تشغيل/إيقاف تشغيل الصفارة

يسمح لك بتشغيل وإيقاف صوت الرنين. اضغط مع الاستمرار على زر **Less Time** (وقت أقل) و **Drum Care** (العناية بالحوض) لمدة 3 ثوانٍ في نفس الوقت.

• يضيء مؤشر LED عند تشغيل الخيار.

Dry Mode (وضع التجفيف)

يتيح لك تقديم خيار توفير الطاقة أو الوقت.

• **Energy** (توفير الطاقة): خيار توفير الطاقة.

• **Time** (الوقت): خيار توفير الوقت.

ضوء الحوض

أثناء تشغيل الجهاز من الممكن أن تقوم بالنظر داخل حلة الغسل عندما تقوم بتشغيل الوظيفة.

لتشغيل الوظيفة أو تعطيلها، اضغط مع الاستمرار على زر **Dry Level** (مستوى الجفاف) لمدة 3 ثوانٍ.

ملاحظة

• باستثناء مصابيح LED الخاصة بزر **Delay End** (وقت التأخير إنتهى)، سيتم إطفاء جميع مصابيح LED الموجودة على لوحة التحكم في غضون 20 دقيقة. قد تختلف هذه الميزة باختلاف الطراز الذي تم شراؤه.

ضد التجاعيد

إنه يتيح لك تقليل تكون التجاعيد (الكرمشة) التي تحدث عندما لا يتم تفرغ الملابس بشكل سريع في نهاية الدورة.

عندما يتم تشغيل الخيار، يضيء مصباح يشير إلى أن خيار "ضد التجاعيد" الكرمشة تم تعيينه، ويتم تشغيل الجهاز بشكل متكرر لمدة 10 ثواني ويتوقف مؤقتًا لمدة 5 دقائق. يتم إيقاف تشغيل الخيار بشكل تلقائي بعد ساعتين في نهاية دورة التجفيف.

لإيقاف تشغيل الخيار، اضغط على الزر **Anti Crease** (ضد التجاعيد) قبل أن تبدأ إحدى دورات التجفيف.

ملاحظة

• عند تعيين الخيار، يظهر مستطيل بخط منقطع و End على الشاشة حتى يتم إيقاف تشغيل الميزة.

• عند ضبط الخيار، يعمل زر الطاقة فقط بعد انتهاء دورة التجفيف.

• عندما تكون دورة التجفيف قيد التشغيل، أوقف الدورة مؤقتًا أو لأضبط الخيار.

• قم دائمًا بإيقاف تشغيل الجهاز قبل تفرغ الملابس.

المزيد من الوقت / وقت أقل

يسمح لك بزيادة وقت التجفيف أو تقليله عند استخدام برامج التجفيف اليدوي مثل **Rack Dry (تجفيف الرف)** و **Warm Air (هواء حار)**.

• اضغط على الزر **More Time (وقت أكثر)** لزيادة وقت البرنامج المحدد 5 دقائق.

• اضغط على الزر **Less Time (وقت أقل)** لتقليل وقت البرنامج المحدد 5 دقائق.

ملاحظة

- لا يتم بيع بعض الطُرُز مع جميع الملحقات المتاحة، فقد تحتاج إلى شراء رف التجفيف أو لا إذا لم يكن مزوداً مع الطراز الخاص بك. يُرجى الاتصال بمركز معلومات عملاء LG Electronics أو زيارة موقع ويب LG على <http://www.lg.com> للشراء.

1 افتح الباب.

2 ادخل خطاف رف المجفف إلى مركز حلة الغسيل.

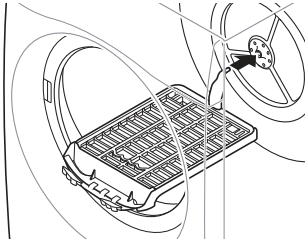

3 ضع مجفف الرف على الهيكل فوق فلتر الوبر واضغط عليه حتى يتم تركيبه بشكل كامل.

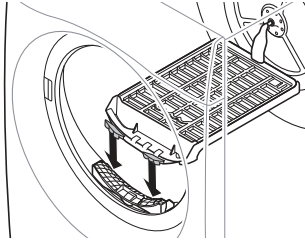

4 ضع الأغراض المبتلة على الجزء العلوي من الرف. اسمح بوجود مساحة فارغة حول الأغراض ليتم توزيع الهواء. • رف المجفف لا يتحرك، ولكن ستدور حلة الغسيل.

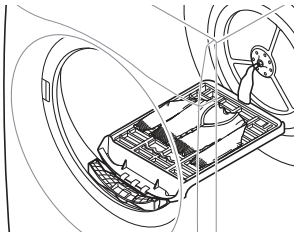

القفل ضد عبث الأطفال

يسمح لك بالتحكم في قفل وفتح لوحة التحكم. يمنع الأطفال من تغيير الدورات أو تشغيل الجهاز.

قفل لوحة التحكم

1 اضغط مع الاستمرار على زر **Anti Crease (ضد التجاعيد)** و **Delay End (وقت التأخير إنتهى)** في وقت واحد لمدة 3 ثوان.

2 سيصدر صوت رنين، وسيظهر **L** على شاشة العرض.

- عندما يتم تعيين الوظيفة، يتم قفل جميع الأزرار باستثناء الزر **الطاقة**.

ملاحظة

- لن يؤدي إيقاف تشغيل الطاقة أو إكمال جميع الدورات إلى إعادة ضبط وظيفة قفل الأطفال. يجب إلغاء تفعيل القفل للأطفال لتتمكن من الوصول إلى أي وظائف أخرى.

إلغاء قفل لوحة التحكم

اضغط مع الاستمرار على زر **Anti Crease (ضد التجاعيد)** و **Delay End (وقت التأخير إنتهى)** في وقت واحد لمدة 3 ثوان.

- سيصدر صوت رنين وسيظهر الوقت المتبقي للبرنامج الحالي على شاشة العرض.

تجفيف الرف

تم تصميم هذا البرنامج للاستخدام مع الملابس التي يجب أن يتم تجفيفها في وضع ثابت، بدون الحاجة إلى قلبه، ويتضمن الأقمشة الصوفية والناعمة. لاستخدام البرنامج، تحتاج إلى رف مجفف يتم وضعه داخل الجهاز. قبل التجفيف، تخلص من مواد التغليف الخاصة برف المجفف.

5 أغلق الباب.

6 قم بتشغيل الطاقة، ثم حدد **Rack Dry** (تجفيف الرف).

7 اضغط على الزر بدء/إيقاف مؤقت.

ملاحظة

- تحقق من فلتر الوبر وقم بإزالة أي أوبار متراكمة من الأغراض التي تم تجفيفها على الرف.
- يمكن استخدام المفاتيح **More Time** (وقت أكثر) / **Less Time** (وقت أقل) لضبط وقت التجفيف حسب الحاجة.

الوظائف الذكية

تطبيق LG ThinQ

يسمح تطبيق LG ThinQ لك بالتواصل مع الجهاز باستخدام هاتف ذكي.

مزايا تطبيق LG ThinQ

تواصل مع الجهاز عبر هاتف ذكي باستخدام الخصائص الذكية الملائمة.

الاقتران الذكي

تحدد هذه الوظيفة تلقائيًا أفضل دورة وإعدادات للمجفف بناءً على معلومات الاستخدام حول أحدث دورة غسيل مكتملة.

ملاحظة

- لاستخدام هذه الوظيفة، يجب توصيل كل من الغسالة والمجفف بتطبيق LG ThinQ.
- إذا قمت بتمكين هذه الوظيفة في تطبيق LG ThinQ وقمت بتشغيل المجفف بعد استخدام الغسالة، فسيتم ضبط دورة التجفيف الموصى بها تلقائيًا.

Smart Diagnosis

توفر هذه الوظيفة معلومات مفيدة حول تشخيص مشكلات الجهاز وحلها حسب نمط الاستخدام.

التنبيهات

عند الانتهاء من الدورة أو حدوث عطل في الجهاز، يمكنك استلام إشعارات على هاتفك الذكي. تنطلق هذه الإشعارات حتى لو كان تطبيق LG ThinQ مغلقًا.

مراقبة الطاقة

تتحقق هذه الوظيفة من استهلاك الطاقة للدورات التي تم استخدامها مؤخرًا ومتوسط الاستهلاك الشهري.

الإعدادات

يسمح لك بتعيين خيارات متعددة على الجهاز وفي التطبيق.

ملاحظة

- في الحالات التالية، يجب عليك تحديث معلومات الشبكة لكل جهاز في تطبيق LG ThinQ ضمن بطاقات الجهاز → الإعدادات → التغيير الشبكة.

- تم تغيير جهاز البث اللاسلكي

- تم تغيير كلمة مرور الموجه اللاسلكي

- تم تغيير مزود خدمة الإنترنت

- يخضع التطبيق للتغيير لأغراض تحسين الجهاز بدون إشعار المستخدمين.
- قد تتغير الميزات حسب الطراز.

تثبيت تطبيق LG ThinQ وتوصيل جهاز LG به

الطُرز المزودة برمز الاستجابة السريعة

قم بلمس رمز الاستجابة السريعة الملحق بالجهاز باستخدام الكاميرا أو تطبيق قارئ رمز الاستجابة السريعة على هاتفك الذكي.

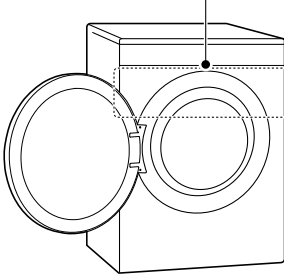

الطُرز غير المزودة برمز الاستجابة السريعة

- 1 ابحث عن تطبيق LG ThinQ على Apple App Store أو Google Play Store على هاتف ذكي.
- 2 قم بتشغيل تطبيق LG ThinQ وسجّل الدخول بحسابك الحالي، أو قم بإنشاء حساب جديد لتسجيل الدخول.
- 3 قم بلمس زر الإضافة (+) في تطبيق LG ThinQ لتوصيل جهاز LG الخاص بك. اتبع التعليمات المذكورة في التطبيق لإكمال العملية.

ملاحظة

- قد يُطلب منك تقديم كلمة المرور للاتصال بشبكة LG (وليس شبكة الإنترنت المنزلية الخاصة بك) أثناء إعداد الاتصال بشبكة Wi-Fi. وتكون كلمة المرور هي الرموز الـ 4 الأخيرة من اسم الشبكة، مكررة مرتين، ودون وجود مسافات بينها. فعلى سبيل المثال، إذا ظهر اسم الشبكة كـ

استخدام الجهاز عن بعد

التشغيل عن بعد

استخدم هاتفًا ذكيًا للتحكم في جهازك عن بعد. يمكنك أيضًا مراقبة تشغيل الدورة للتعرف على الوقت المتبقي للدورة.

استخدام هذه الوظيفة

1 ضع الغسيل في الحلة وأغلق باب المجفف.

2 اضغط على الزر الطاقة.

3 اضغط مع الاستمرار على الزر **Anti Crease** (ضد التجاعيد) لمدة 3 ثوانٍ لتمكين وظيفة التحكم عن بُعد.

4 ابدأ إحدى الدورات من التطبيق **LG ThinQ** على هاتفك الذكي.

ملاحظة

- بمجرد أن يتم تشغيل هذه الوظيفة، يمكنك أن تبدأ دورة من تطبيق الهاتف الذكي **LG ThinQ**. في حال لم تبدأ الدورة، فسينتظر الجهاز لبدء تشغيل الدورة حتى يتم إيقاف تشغيلها عن بُعد من التطبيق أو تعطيل هذه الوظيفة.
- إذا كان الباب مفتوحًا، فلن تستطيع بدء تشغيل الدورة عن بُعد.

تعطيل الوظيفة يدويًا

عندما يتم تفعيل الوظيفة، اضغط مع الاستمرار على زر **Anti Crease** (ضد التجاعيد) لمدة 3 ثوانٍ.

تحميل دورة

قم بتنزيل الدورات الجديدة والخاصة التي لم يتم تضمينها في الدورات الأساسية على الجهاز.

يمكن للأجهزة التي تم توصيلها بنجاح تنزيل مجموعة متنوعة من الدورات المتخصصة المصممة للجهاز.

بمجرد اكتمال تنزيل الدورة في الجهاز، يحتفظ الجهاز بالدورة التي تم تنزيلها حتى يتم تنزيل دورة جديدة.

ملاحظة

- يمكن تخزين دورة واحدة في الجهاز في كل مرة.

إلغاء تنشيط اتصال الشبكة

1 اضغط على زر الطاقة في لوحة التحكم.

LG_XXXX_8b92، فحينها يجب أن تدخل **8b928b92** كلمة مرور. وتكون كلمة المرور حساسة لحالة الأحرف المكتوبة، كما أن الأحرف الـ 4 الأخيرة فريدة ومخصصة للجهاز فقط.

• للتحقق من اتصال **Wi-Fi**، افحص رمز **Wi-Fi** على لوحة التحكم ما إذا كان مضيئًا.

• يدعم الجهاز شبكات **Wi-Fi** بتردد **2.4** جيجاهرتز فقط. لمعرفة تردد الشبكة الخاصة بك، اتصل بمزود خدمة الإنترنت أو راجع دليل جهاز التوجيه اللاسلكي.

• تطبيق **LG ThinQ** ليس مسؤولاً عن أي مشاكل الاتصال بالشبكة أو أي أعطال، أو خلل، أو أخطاء نتجت عن طريق الاتصال بالشبكة.

• إذا كان لدى الجهاز مشكلة اتصال بشبكة **Wi-Fi**، قد تكون بعيدة كل البعد عن جهاز التوجيه. اشتر جهاز تقوية **Wi-Fi** (موسع المدى) لتحسين قوة إشارة **Wi-Fi**.

• قد لا يتم الاتصال بشبكة **Wi-Fi** أو قد يتم قطع الاتصال حسب جودة بيئة الشبكة المحلية.

• قد لا يعمل الاتصال بالشبكة بشكل صحيح وفقًا لمزود خدمة الإنترنت.

• يمكن أن تجعل البيئة اللاسلكية المحيطة خدمة الشبكة اللاسلكية تعمل ببطء.

• إذا تعذر اتصال الجهاز بسبب مشكلات في إرسال الإشارة لاسلكياً، أفضل قياس الجهاز عن الطاقة وانتظر لمدة دقيقة قبل أن تحاول مجدداً.

• إذا كان جدار الحماية الموجود على جهاز التوجيه الخاص بك مُمكنًا، قم بتعطيله أو اضعف إليه استثناءً.

• يجب أن يكون اسم الشبكة اللاسلكية (**SSID**) مكوناً من أحرف وأرقام باللغة الإنجليزية. (لا تستخدم رموزاً خاصة)

• قد تختلف واجهة استخدام الهاتف الذكي حسب نظام تشغيل الهاتف وحسب الشركة المصنعة.

• إذا كان بروتوكول الأمان الخاص بجهاز توجيه مضمبوطاً على **WEP**، فقد يتعذر عليك إعداد الشبكة. قم بتغييره إلى بروتوكول أمان آخر (يُنصح باختيار **WPA2**) ثم أعد تسجيل المنتج.

تنشيط اتصال الشبكة

1 شغل تطبيق **LG ThinQ**.

2 حدد المجفف وانقر عليه في التطبيق.

3 اضغط على زر الطاقة في لوحة التحكم.

4 اضغط مع الاستمرار على الزر **Wi-Fi** لمدة 3 ثوانٍ في لوحة التحكم.

- يومض مؤشر **LED** الخاص بشبكة **Wi-Fi** أثناء عملية الاتصال.

2 اضغظ مع الاستمرار على زر **Dry Level** (مستوى الجفاف) و **Delay End** (وقت التأخير انتهى) في نفس الوقت لمدة 3 ثوانٍ لإلغاء تنشيط اتصال الشبكة.

السياسة المحلية لمتجر التطبيقات أو عدم توفر التطبيق وهذه أسباب لا تتم عن تقصير من LG.

- قد تتعرض هذه الميزة لتغيرات دون سابق إنذار وقد يختلف شكلها وفقاً للمنطقة التي تسكن فيها.

مواصفات المعدات اللاسلكية

قدرة الخرج (الحد الأقصى)	نطاق تردد التشغيل	النوع
> 1 وات	2400 ميغا هرتز - 2472 ميغا هرتز	شبكة LAN اللاسلكية
	2400 ميغا هرتز - 2483.5 ميغا هرتز	البلوتوث ^{1*}

*1 لا تتوفر هذه الخاصية إلا في بعض الطرز.

استخدام تطبيق LG ThinQ بغرض تشخيص المشكلات

إذا واجهت مشكلة أثناء استخدام الجهاز المزود بشبكة Wi-Fi، فحينها يمكن نقل بيانات استكشاف الأخطاء وإصلاحها إلى هاتف ذكي باستخدام تطبيق LG ThinQ.

- قم بتشغيل تطبيق LG ThinQ واختبر ميزة "Smart Diagnosis" من القائمة. اتبع التعليمات الواردة في تطبيق LG ThinQ.

استخدام "التشخيص المسموع" بغرض تشخيص المشكلات

اتبع التعليمات أدناه للاستعانة بطريقة التشخيص المسموع.

- قم بتشغيل تطبيق LG ThinQ واختبر ميزة "Smart Diagnosis" من القائمة. اتبع تعليمات استخدام التشخيص المسموع الواردة في تطبيق LG ThinQ.

تأثير تنشيط الشبكة على استهلاك الطاقة

قد يؤدي تنشيط اتصال الشبكة إلى زيادة استهلاك الطاقة للجهاز.

معلومات حول إشعار البرامج مفتوحة المصدر

للحصول على التعليمات البرمجية للمصدر ضمن GPL، وLGPL، وMPL، والحصول على التراخيص مفتوحة المصدر الأخرى التي لديها التزامات للكشف عن التعليمات البرمجية الخاصة بالمصدر، المضمنة في هذا المنتج، وللوصول إلى كل أحكام الترخيص المشار إليها، وإشعارات حقوق النشر وكل الوثائق ذات الصلة، يرجى زيارة <https://opensource.lge.com>.

ستوفر LG Electronics أيضاً التعليمات البرمجية المفتوحة المصدر على قرص CD-ROM مقابل رسم يغطي تكلفة القيام بهذا التوزيع (مثل تكلفة وسائل النقل والشحن والتسليم) بناءً على طلب يُرسل عبر البريد الإلكتروني إلى opensource@lge.com.

يسري هذا العرض لأي شخص يتسلم هذه المعلومات لمدة ثلاث سنوات بعد آخر عملية شحن لهذا المنتج.

2 ضع صوان التكمم في هاتفك الذكي بالقرب من الزر الطاقة.

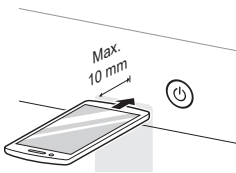

3 اضغظ مع الاستمرار على الزر **More Time** (وقت أكثر) لمدة 3 ثوانٍ أو أكثر مع الاستمرار في الإمساك بصوان التكمم في هاتفك الذكي من الزر الطاقة حتى انتهاء نقل البيانات.

- أبقِ الهاتف في مكانه حتى انتهاء نقل البيانات. ويتم عرض الوقت المتبقي لنقل البيانات.

Smart Diagnosis

يمكنك الاستعانة بهذه الميزة لتشخيص المشكلات التي تواجهك أثناء استخدام الجهاز وحلها.

4 بعد إتمام نقل البيانات، سيظهر التشخيص على شاشة التطبيق.

ملاحظة

- قد لا تعمل هذه الخدمة وذلك يعود لعوامل خارجية على سبيل المثال لا الحصر، عدم توفر شبكة Wi-Fi أو انقطاع الاتصال بشبكة Wi-Fi أو

ملاحظة

- للحصول على أفضل النتائج، لا تحرك الهاتف الذكي أثناء نقل النغمات.
-

الصيانة

⚠ تحذير

- يجب نزع قابس الطاقة عند تنظيف الجهاز. يمكن أن ينتج عن عدم إزالة القابس التعرض لصدمة كهربائية.

التنظيف بعد كل تجفيف

تنظيف فلاتر الوبر

⚠ تنبيه

- قم بتنظيف فلاتر الوبر بالطريقة الصحيحة بالرجوع إلى التعليمات التالية. في حالة عدم القيام بذلك، قد لا يتم تنظيف الوبر المتراكم على المبادل الحراري بشكل صحيح.

- افتح الفلتر عن طريق فتحه في اتجاه الأسهم.

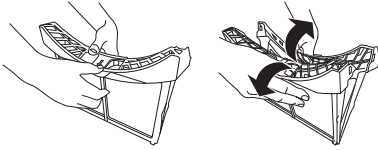

- 2
- نظف مجموعة كبيرة من الوبر أولاً، ثم نظف الوبر المتبقي يدويًا أو باستخدام المناديل الناعمة.

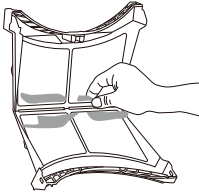

- جفف الفلتر تمامًا إذا كان الفلتر رطبًا. في حالة عدم القيام بذلك، قد تظهر رائحة في الجهاز.
- تخلص من المناديل المستخدمة في سلة المهملات.

- 3
- قم بإغلاق الفلتر كليًا عن طريق الضغط عليه من المنتصف.

- تأكد من إغلاق الجانب الأيسر والأيمن من الفلتر الداخلي بشكل صحيح.

- 4
- أدخل الفلتر الداخلي في الفلتر الخارجي.

ملاحظة

- قم بتفريغ جميع الغسيل من الجهاز قبل سحب فلتر الوبر.
- ضع فلاتر الوبر في مكانها بعد الانتهاء من التنظيف. إذا لم تكن فلاتر الوبر في الجهاز، فلا يمكنك تشغيل الجهاز.
- عند تنظيف المرشحات، يجب رمي الوبر في سلة المهملات وعدم غسله عبر الصرف لتجنب انتشار جزيئات البلاستيك في نظام المياه المستخدم.

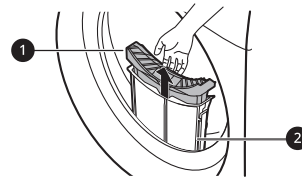

1 فلتر داخلي

- قم دائمًا بتنظيف الفلتر الداخلي قبل الاستخدام وبعده.

2 فلتر خارجي

- نظف الفلتر الخارجي بعد التجفيف 10 مرات أو عند تراكم الوبر في الفلتر الخارجي.

نظف الفلتر الداخلي

- 1
- اسحب الفلتر الداخلي من الفلتر الخارجي ثم افتح الفلتر الداخلي.

6 أغلق الفلتر الخارجي مع دفع الجانب ① من الفلتر.

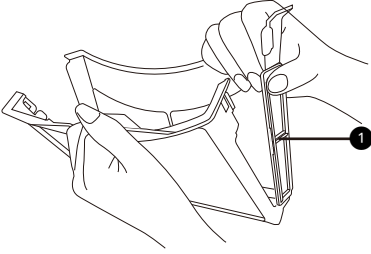

ملاحظة

- تأكد من إغلاق جانب الفلتر بشكل صحيح. في حالة عدم القيام بذلك، قد يدخل أي وبر متراكم على الفلتر إلى الجهاز وقد يتسبب في تدهور أداء التجفيف.

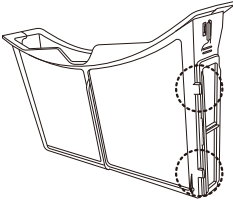

7 أغلقهما وأعد إدخال فلترَي الوبر.

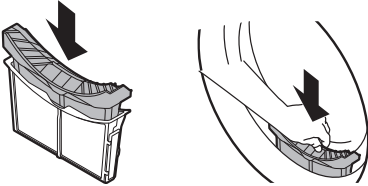

⚠ تنبيه

- لا تقم بتحميل أو إزالة أي ملابس عندما لا يكون فلتر الوبر في مكانه. يمكن أن تتساقط الملابس في مدخل الفلتر وقد يتسبب ذلك في تعطل الجهاز.

تفريغ درج خزان الماء

- يتم تجميع الماء المكثف في درج خزان الماء.
- قم بتفريغ درج خزان الماء بعد كل عملية استخدام. عدم القيام بذلك سيؤثر على أداء عملية التجفيف.

نظف الفلتر الخارجي

1 قم بإزالة الغبار أو الوبر حول مدخل الفلتر.

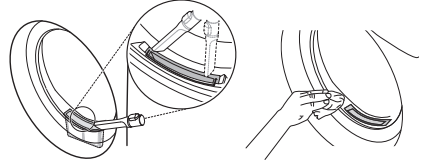

⚠ تنبيه

- عندما يسقط الوبر في مدخل الفلتر، فقد يتسبب ذلك في تقليل كفاءة التجفيف وزيادة وقت التجفيف.

2 اسحب الفلتر الخارجي.

3 أزل الفلتر الداخلي.

4 أمسك الحافة العلوية للفلتر الخارجي واقتحه.

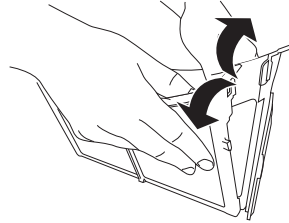

5 نظف مجموعة كبيرة من الوبر أولاً، ثم نظف الوبر المتبقي يدويًا أو باستخدام المناديل الناعمة.

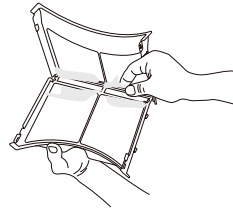

- جفف الفلتر تمامًا إذا كان الفلتر رطبًا. في حالة عدم القيام بذلك، قد تظهر رائحة في الجهاز.
- تخلص من المناديل المستخدمة في سلة المهملات.

تنظيف الجهاز بصورة دورية

مسح جهاز استشعار الرطوبة

- يستشعر هذا الجهاز مستوى رطوبة الملابس أثناء التشغيل، مما يعني أنه يجب تنظيفها مرة كل ستة أشهر لإزالة أي تراكم لمقياس الجبر على سطح المستشعر.
- مسح أجهزة الاستشعار داخل حلة الغسل.

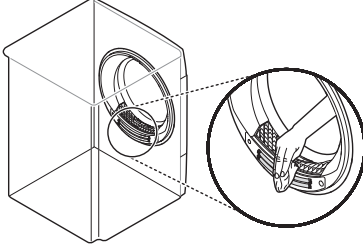

⚠ تنبيه

- يجب عدم مسح جهاز استشعار الرطوبة باستخدام مواد كاشطة. قم دائمًا بتنظيف جهاز الاستشعار باستخدام الإسفنج الاكربليك الخشن الجاف.

تنظيف شبكة الهواء البارد الداخلية

- قم بتنظيف شبكات الهواء البارد الداخلية من 3 إلى 4 مرات في السنة للتأكد من عدم وجود تراكمات وبر أو أوساخ والتي قد تتسبب في تدفق الهواء بشكل غير صحيح.

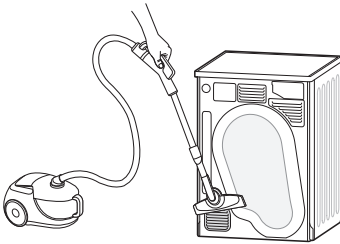

ملاحظة

- يتم طرد الهواء الدافئ من خلال شبكة التهوية.
- يجب أن يتم توفير التهوية الكافية بالغرفة لتجنب تدفق الغازات بشكل عكسي داخل الغرفة من وحدات حرق أنواع الوقود الأخرى، مثل إشعال النيران.

ملاحظة

- إذا كان درج خزان الماء ممتلئ، فسيضيئ الرمز كحمر وسيصدر صوت رنين أثناء تشغيل الجهاز. إذا كان يجب أن يحدث ذلك، فيجب أن يتم تفريغ درج خزان الماء في غضون الساعة القادمة.
- إذا لم يكن للجهاز خرطوم صرف اختياري متصل، فيجب تفريغ خزان الماء. عندما يتم تصريف المياه المكثفة مباشرة من خلال خرطوم الصرف الاختياري، فلا داعي لتفريغ خزان الماء.

1 اسحب درج خزان الماء إلى الخارج.

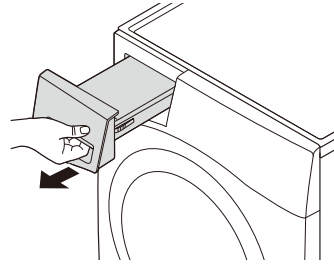

2 قم بتفريغ درج خزان الماء داخل الحوض.

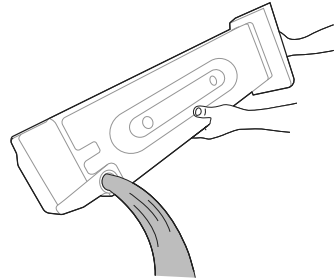

⚠ تنبيه

- لا تشرب الماء المكثف أو تعيد استخدامه. يمكن أن يؤدي إلى مشاكل صحية للإنسان والحيوان.

3 أعد إدخاله مرة أخرى داخل الجهاز.

- ادفع درج خزان الماء بالكامل داخل الجهاز حتى يصبح في مكانه.

4 اضغط على الزر بدء/إيقاف مؤقت.

⚠ تنبيه

- عندما يكون الأنبوب مفتوحاً، سيؤدي ذلك إلى تسرب المياه. تأكد من تجميع القابس بشكل صحيح.

استخدام ميزة تنظيف الحلة

مع مرور الوقت والاستخدام، قد يشكل الجهاز روائح كريهة تترك رائحة ملائيك بعد التجفيف. يساعد استخدام وظيفة التنظيف هذه مرة كل شهر (أو بعد استخدام وظيفة التجفيف 30 مرة) في تقليل الروائح الكريهة من الجهاز.

⚠ تنبيه

- قم بإزالة جميع الملابس من الجهاز.

1 اسحب درج خزان الماء للخارج، وأفرغ الماء المكثف منه وأعد تركيب درج خزان الماء في الجهاز.

2 قم بتشغيل الجهاز.

3 اضغط على الزر **Drum Care** (العناية بالحوض).

4 اضغط على الزر **بدء/إيقاف مؤقت**.

- تعمل هذه الوظيفة لمدة 3 ساعات تقريباً.

5 أفرغ خزان الماء بعد انتهاء الوظيفة.

ملاحظة

- عند تركيب خرطوم الصرف الاختياري، لا داعي لتفريغ خزان الماء.

6 افتح باب المجفف لتزويد الجهاز بدورة هواء كافية للتخلص من أي روائح متبقية.

⚠ تحذير

- لأسباب تتعلق بالسلامة، لا تسمح للأطفال أو الحيوانات بدخول الجهاز. قد يتسبب ذلك في تلف أو إصابة.

تصريف المياه المكثفة المتبقية

بعد تجفيف الملابس قد تتجمد كمية صغيرة من الماء المكثف في قاعدة الجهاز وتسبب الروائح. قم بتصريف المياه المتبقية مرة كل ثلاثة أشهر لتقليل أي روائح كريهة من الجهاز.

ملاحظة

- من الأفضل تصريف الماء المتبقي عندما تكون بعيداً لفترة طويلة، لأن الماء المتبقي سيصبح راحداً ويسبب الروائح.
- قم بتصريف الماء المتبقي قبل إزالة الروائح الكريهة مما يجعل الأمر أفضل.
- قد يتسبب الماء المتبقي في تجميد خرطوم (خرائطيم) الصرف الرئيسي ويؤثر على أداء التجفيف في الطقس البارد. يمكن أن يؤدي تصريف المياه المتبقية إلى منع الجهاز من التجمد غير المتوقع.

1 قم بفك أنبوب التصريف أسفل الجهاز وصرف المياه المتبقية.

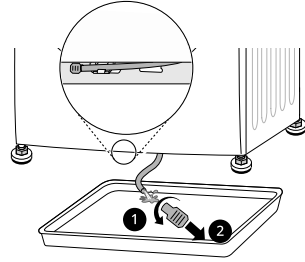
**ملاحظة**

- استخدم خزان الماء إذا تم تركيب خرطوم التصريف الاختياري أو كان الجهاز مكدساً في الغسالة.

2 أعد تجميع القابس في أنبوب التصريف وأعد أنبوب التصريف في حامله.

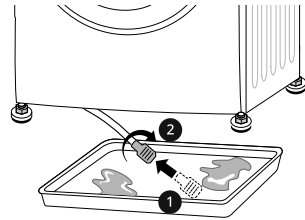

استخدام ميزة تنظيف المكثف

⚠ تحذير

- لأسباب تتعلق بالسلامة، لا تسمح للأطفال أو الحيوانات بدخول الجهاز. قد يتسبب ذلك في تلف أو إصابة.

يقوم الجهاز بغسل الوبر، الذي يتراكم على سطح المكثف، تلقائيًا باستخدام الماء المتكثف من الملابس أثناء التشغيل. يساعد استخدام وظيفة التنظيف هذه مرة كل شهر (أو بعد استخدام وظيفة التجفيف 30 مرة) في إزالة الوبر من الملابس.

⚠ تنبيه

- قم بإزالة جميع الملابس من الجهاز.

1 اسحب درج خزان الماء للخارج وأفرغه.

- 2 صب لترًا واحدًا من الماء النظيف ببطء في مدخل حجيبة خزان الماء. ثم أعد تركيب خزان الماء الفارغ في الحجيبة.
- لا تصب الماء بسرعة لأنه سوف ينسكب.
 - سيؤدي سكب أكثر من 1.5 لترًا من الماء في الحجيبة إلى تسرب الماء مرة أخرى.

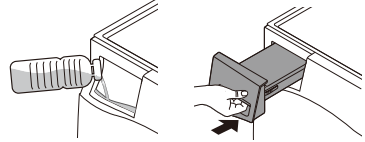

3 قم بتشغيل الجهاز.

4 اضغط مع الاستمرار على زر **Condenser Care** (العناية بالمكثف) لمدة 3 ثوان.

5 اضغط على الزر **بدء/إيقاف مؤقت** لبدء تنظيف المكثف.

- يستغرق تنظيف المكثف 1 ساعة.

6 أفرغ خزان الماء بعد الانتهاء من التنظيف.

ملاحظة

- عند تركيب خرطوم الصرف الاختياري، لا داعي لتفريغ خزان الماء.

7 افتح باب المجفف لتزويد الجهاز بدورة هواء كافية لتجفيف الحوض بشكل أكثر شمولاً بعد انتهاء التنظيف.

استكشاف الأعطال وإصلاحها

قد توجد أخطاء وأعطال عند تشغيل الجهاز. تحتوي الجداول التالية على الأسباب المحتملة والملاحظات التي تقوم بمعالجة أي رسالة خطأ أو عطل. اقرأ الجداول التالية بعناية توفيرًا للوقت والمال الذي قد تتكبده قبل التواصل مع مركز خدمة LG Electronics.

قبل الاتصال بمركز الخدمة

تم تزويد الجهاز بنظام رصد الخطأ آليًا لكشف المشكلات وتشخيصها في مرحلة مبكرة. وإذا لم يعمل الجهاز بشكل صحيح أو لم يعمل على الإطلاق، فتتحقق من الجداول التالية قبل الاتصال بمركز خدمة LG Electronics.

رسائل الخطأ

الأعراض	السبب المحتمل والحل
dE خطأ في الباب	<ul style="list-style-type: none"> تم فتح الباب في أثناء تشغيل الجهاز أو تم تشغيل الجهاز بدون أن يتم غلق الباب بشكل صحيح. أغلق الباب تمامًا. في حال عدم تحرير dE اتصل بمركز الخدمة للحصول على المساعدة.
dE4 خطأ في الباب	<ul style="list-style-type: none"> مفتاح الباب لا يعمل جيدًا. أفضل قابس الطاقة واتصل بمركز الخدمة للحصول على المساعدة.
٤E 1 / ٤E2 / ٤E4 عطل درجة الحرارة	<ul style="list-style-type: none"> تعطل جهاز استشعار درجة الحرارة أفضل قابس الطاقة واتصل بمركز الخدمة للحصول على المساعدة.
F1 عطل درجة الحرارة	<ul style="list-style-type: none"> ارتفاع درجة الحرارة داخل حلة الغسيل بشكل مفاجئ. أفضل قابس الطاقة واتصل بمركز الخدمة للحصول على المساعدة.
LE 1 خطأ توقف المحرك	<ul style="list-style-type: none"> توقف المحرك فجأة. يجب التحقق من كمية الملابس لأنها قد تكون زائدة عن سعة التحميل. أفضل قابس الطاقة واتصل بمركز الخدمة للحصول على المساعدة.
LE2 / RE عطل في الضاغط	<ul style="list-style-type: none"> توقف الضاغط فجأة. أفضل قابس الطاقة واتصل بمركز الخدمة للحصول على المساعدة.
OE عطل في مضخة التصريف	<ul style="list-style-type: none"> حدوث خلل في مضخة التصريف. أفضل قابس الطاقة واتصل بمركز الخدمة للحصول على المساعدة.
	<ul style="list-style-type: none"> درجة الحرارة المحيطة للتركيب أدنى من الصفر. درجة الحرارة المحيطة الموصى بها للتركيب بين 5 إلى 35 درجة مئوية.

التشغيل

الأعراض	السبب المحتمل والحل
الجهاز لا يعمل.	<ul style="list-style-type: none"> قد يكون سلك الطاقة غير موصل بشكل صحيح. تأكد أن قابس الطاقة موصل بشكل آمن في منفذ مؤرض متوافق مع لوحة بيانات الجهاز.

الأعراض	السبب المحتمل والحل
الجهاز لا يعمل.	قد يكون ذلك نتيجة لتلف مصهر المنزل، أو فصل قاطع التيار في الدائرة أو انقطاع التيار الكهربائي. • أعد ضبط قاطع التيار في الدائرة أو استبدل المصهر. لا تزد من مقدار التيار في المصهر. إذا كانت المشكلة هي الحمل الزائد على الدائرة الكهربائية، فيجب تصحيح ذلك من قبل كهربائي مؤهل.
الجهاز لا يسخن.	قد يكون ذلك نتيجة لتلف مصهر المنزل، أو فصل قاطع التيار في الدائرة أو انقطاع التيار الكهربائي. • أعد ضبط قاطع التيار في الدائرة أو استبدل المصهر. لا تزد من مقدار التيار في المصهر. إذا كانت المشكلة هي الحمل الزائد على الدائرة الكهربائية، فيجب تصحيح ذلك من قبل كهربائي مؤهل.
تسريبات الماء.	لم يتم توصيل خرطوم درج خزان الماء أو خرطوم التصريف الاختياري بشكل صحيح. • قم بتوصيل خرطوم درج خزان الماء أو خرطوم التصريف الاختياري بشكل صحيح.
تم إغلاق الباب في أثناء وجود ملابس أو مادة غريبة عالقة في الباب. • تحقق من وجود ملابس أو مادة غريبة عالقة في الباب قبل استخدام الجهاز. إذا كان الماء يتسرب باستمرار، اتصل بمركز معلومات عملاء LG Electronics.	
يعمل الجهاز ويتوقف ذاتيًا مؤقتًا بعد انتهاء دورة التجفيف.	هذه هي الكيفية التي يعمل بها خيار Anti Crease (ضد التجاعيد) . • تأكد من إتمام تعيين خيار Anti Crease (ضد التجاعيد) . تم تصميم الخيار لمنع تكون التجاعيد التي تتكون عندما لا يتم تفريغ الملابس بشكل سريع بعد دورة التجفيف. عندما يتم تعيين الخيار، يعمل الجهاز لمدة 10 ثوانٍ ويتوقف مؤقتًا لمدة 5 دقائق. ويعمل هذا الخيار لمدة ساعتين.

الإداء

الأعراض	السبب المحتمل والحل
الملابس تستغرق وقتًا طويلًا جدًا لتجف.	لا يتم فرز الحمولة بشكل صحيح. • أفضل الأغراض الثقيلة عن الأغراض الخفيفة. الأغراض الأكبر والأثقل تأخذ وقتًا أطول لتجف. يمكن أن تخدع الأغراض الخفيفة المحملة مع الأغراض الثقيلة أجهزة الاستشعار نظراً لأن الأغراض الخفيفة تجف بشكل أسرع.
حمولة كبيرة من الأقمشة الثقيلة.	• تستغرق الأقمشة الثقيلة وقتًا أطول لتجف لأنها تميل إلى الاحتفاظ أكثر بالرطوبة للمساعدة في تقليل والمحافظة أكثر على اتساق أوقات التجفيف للأقمشة الكبيرة والثقيلة، أفضل هذه الأغراض إلى حمولات أصغر من حجم متسق.
لم يتم تعيين عناصر التحكم في الجهاز بشكل صحيح.	• استخدم إعدادات عناصر التحكم المناسبة لنوع الحمولة التي تجففها. قد تتطلب بعض الحمولات ضبط لإعداد مستوى التجفيف للحصول على التجفيف المناسب.
يحتاج فلتر الوبر إلى أن يتم تنظيفه.	• يحتاج فلتر الوبر إلى أن يتم تنظيفه. • قم بإزالة الوبر من فلتر الوبر بعد كل دورة. بإزالة الوبر، ابق فلتر الوبر مرتفعاً للإضاءة لتري إذا كان متسخاً أو مسدوداً. مع بعض الحمولات التي تنتج كمية كبيرة من الوبر، مثل مناشف الحمام الجديدة، فيمكن أن يكون من الضروري أن توقف الدورة بشكل مؤقت وتنظف الفلتر في أثناء الدورة.
قد يكون ذلك نتيجة لتلف مصهر المنزل، أو فصل قاطع التيار في الدائرة أو انقطاع التيار الكهربائي.	• أعد ضبط قاطع التيار في الدائرة أو استبدل المصهر. لا تزد من مقدار التيار في المصهر. إذا كانت المشكلة هي الحمل الزائد على الدائرة الكهربائية، فيجب تصحيح ذلك من قبل كهربائي مؤهل.
الجهاز محمل بشكل مفرط.	• قم بتقسيم الحمولات الكبيرة إلى حمولات صغيرة لأداء وكفاءة أفضل في التجفيف.

الأعراض	السبب المحتمل والحل
الملابس تستغرق وقتًا طويلاً جداً لتجف.	<p>الجهاز تحت الحمل المسموح بها.</p> <ul style="list-style-type: none"> إذا كنت تجفف حمولة صغيرة جداً، قم بإضافة أعراض إضافية لضمان عمل الدوران بشكل صحيح. إذا كانت الحمولة صغيرة جداً وكنت تستخدم برامج جهاز استشعار التجفيف، فيتعين على التحكم الإلكتروني استشعار درجة الجفاف بشكل صحيح ويمكن أن يتوقف في وقت قريب جداً. استخدم برامج التجفيف الموقوتة أو أضف بعض الملابس المبللة الإضافية إلى الحمولة.
وقت التجفيف ليس متوافق.	<p>إعدادات التدفئة، أو حجم الحمولة، أو رطوبة الملابس غير متوافقة.</p> <ul style="list-style-type: none"> سوف يتغير وقت التجفيف للحمولة حسب نوع التدفئة المستخدمة (كهربائياً)، وحجم الحمولة، ونوع الأقمشة، ومستوى بلل الأقمشة، وفلتر الوبير. يمكن أن يسبب حتى عيب غير متوازن يضعف الدوران، مما يسبب ملابس أكثر بللاً وسوف تأخذ وقتاً أطول لتجف.
البقع المكرمشة أو المتسخة المتروكة على الملابس.	<p>عند استخدام المواد المنعمة للأقمشة بشكل غير صحيح.</p> <ul style="list-style-type: none"> عند غسل الملابس الذي سيتم تجفيفه في الجهاز، استخدم الكمية الصحيحة من المواد المنعمة للأقمشة كما أوصت الشركة المصنعة لها.
عند تنظيف الملابس النظيفة والمتسخة معاً.	<p>عند استخدام الجهاز في تجفيف الأعراض النظيفة فقط. يمكن نقل البقع من الملابس المتسخة إلى الملابس النظيفة في الحمولات نفسها أو في الحمولات اللاحقة.</p>
عند تنظيف الملابس أو شطفها بشكل غير صحيح قبل وضعها في الجهاز.	<p>يمكن أن تكون البقع الموجودة على الملابس الجافة هي نفسها البقع التي لم يتم إزالتها في أثناء عملية الغسيل. تأكد من أن الملابس تم تنظيفها أو شطفها بالكامل وفقاً لتعليمات الغسالة والمنظف الخاصين بك. قد تتطلب بعض البقع الصعبة معالجة مسبقة قبل الغسيل.</p>
كرمشة الملابس.	<p>تم تجفيف الملابس لفترة طويلة جداً (الإفراط في التجفيف).</p> <ul style="list-style-type: none"> يمكن أن يؤدي الإفراط في تجفيف حمولة الملابس إلى ملابس مكرمشة. جرب وقت تجفيف أقصر.
انكماش الملابس.	<p>لم يتم اتباع تعليمات العناية بالملابس.</p> <ul style="list-style-type: none"> لتجنب انكماش ملابسك، استشر واتبع دائماً تعليمات العناية بالقمماش. سوف تتكمش بعض الأقمشة بطبيعة الحال عند غسلها. يمكن أن يتم غسل أقمشة أخرى ولكنها ستتكمش عند تجفيفها في الجهاز. استخدم إعداد التدفئة المنخفضة أو المعدومة.
الوبير المتروك على الملابس.	<p>لم يتم تنظيف فلتر الوبير بشكل صحيح.</p> <ul style="list-style-type: none"> قم بإزالة الوبير من فلتر الوبير بعد كل دورة. بإزالة الوبير، ابق فلتر الوبير مرتفعاً للإضاءة لتري إذا كان متسخاً أو مسدوداً. إذا كان يبدو متسخاً، اتبع تعليمات التنظيف. مع بعض الحمولات التي تنتج كمية كبيرة من الوبير، فيمكن أن يكون من الضروري تنظيف فلتر الوبير في أثناء الدورة.
بعض المنتجات منتجة للوبير (أي: منشفة قطنية بيضاء مجمدة) ويجب تجفيفها بشكل منفصل عن الملابس التي يلتصق الوبير بها (أي: بنظون كتان أسود).	<p>لم يتم فرز الملابس بشكل صحيح.</p> <ul style="list-style-type: none"> بعض المنتجات منتجة للوبير (أي: منشفة قطنية بيضاء مجمدة) ويجب تجفيفها بشكل منفصل عن الملابس التي يلتصق الوبير بها (أي: بنظون كتان أسود).
الجهاز محمل بشكل مفرط.	<p>قم بتقسيم الحمولات الكبيرة إلى حمولات صغيرة للتجفيف.</p>
المناديل، والورق، وغيرها من الأشياء المتروكة في الجيوب.	<p>تحقق من الجيوب جيداً قبل تجفيف الملابس.</p>

الأعراض	السبب المحتمل والحل
الركود الزائد للملابس بعد التجفيف.	تم تجفيف الملابس لفترة طويلة جدًا (الإفراط في التجفيف). <ul style="list-style-type: none"> يمكن أن يسبب الإفراط في تجفيف حمولة الملابس في تراكم الكهرباء الساكنة. اضبط الإعدادات واستخدم أقصر وقت تجفيف، أو استخدم برنامج جهاز استشعار التجفيف.
يوجد بقع رطبة على الملابس بعد استخدام برنامج جهاز استشعار التجفيف.	تجفيف المواد التركيبية، أو الضغط الدائم، أو المزيج الاصطناعي. <ul style="list-style-type: none"> هذه الأقمشة بطبيعتها الحال أكثر عرضة للتراكم الكهربائي. جرب استخدام المواد المنعمة للأقمشة، أو استخدم إعدادات وقت تجفيف موقوتة أقصر.
يوجد بقع رطبة على الملابس بعد استخدام برنامج جهاز استشعار التجفيف.	وجود حمولة كبيرة جدًا أو حمولة صغيرة جدًا. عنصر كبير مفرد مثل: بطانية أو لحاف. <ul style="list-style-type: none"> قد يتعذر المستشعر في قراءة مستوى جفاف الحمولة إذا كانت الأغراض متماسكة بشدة أو متناثرة بشكل كبير. استخدم برنامج "التجفيف الموقوت" للحمولات الصغيرة جدًا. يمكن في بعض الأحيان أن تلتف الأغراض ذات الأحجام الكبيرة والعريضة مثل البطانيات أو الألفحة حول بعضها الداخلي سيظل رطبًا. عند تجفيف أغراض ذات أحجام كبيرة، فقد يساعد ذلك في إيقاف الدورة بشكل مؤقت مرة واحدة أو مرتين وإعادة ترتيب الغرض لكشف أي مناطق رطبة وإظهارها. لتجفيف قليل من الأغراض الرطبة من حمولة كبيرة الحجم أو قليل من البقع الرطبة على أغراض كبيرة بعد اكتمال برنامج جهاز استشعار التجفيف، قم بتفريغ فلتر الوير، ثم اضبط برنامج التجفيف الموقوت لإنهاء تجفيف قطعة من الأغراض (الأغراض).

الروائح

الأعراض	السبب المحتمل والحل
الجهاز به رائحة.	هل تستخدم الجهاز لأول مرة؟ <ul style="list-style-type: none"> إن الرائحة ناتجة عن مادة مطاطية متصلة بالجهاز بالداخل. هذا النوع من الرائحة هو رائحة المطاط نفسه ويختفي تلقائيًا بعد استخدام الجهاز عدة مرات.
هل تشم رائحة أثناء الاستخدام؟	هل تشم رائحة أثناء الاستخدام؟ <ul style="list-style-type: none"> عند غسل الملابس، استخدم المنظف وفقًا لتوصيات الشركات المصنعة. إذا كنت تستخدم المنظف بشكل مفرط ليس وفقًا للتوصيات، فقد يتراكم المنظف غير المنحل على الملابس ويسبب رائحة. يمكنك أن تشم روائح من الملابس إذا تركت الملابس في الجهاز بعد التجفيف أو في الغسالة بعد الغسيل. قم بتفريغ الملابس على الفور في نهاية دورة التجفيف أو الغسيل. تأكد أنك تشم نفس الرائحة في الغسالة. وفي هذه الحالة، فقم بتنظيف حوض الغسالة بالرجوع إلى دليل مستخدم الغسالة. احرص دائمًا على تنظيف فلتر الوير. إذا تم ترك أي بقايا في فلتر الوير بعد التجفيف، فقد يتسبب ذلك في ظهور روائح. وجفف فلتر الوير تمامًا أيضًا بعد التنظيف. يجب أن يتم إزالة الروائح الكريهة وتنظيف المكثف بشكل دوري من خلال الرجوع إلى قسم الصيانة.

Wi-Fi (واي فاي)

الأعراض	السبب المحتمل والحل
جهازك المنزلي أو هاتفك الذكي غير متصل بشبكة Wi-Fi.	كلمة المرور للاتصال بشبكة Wi-Fi التي تحاول الاتصال بها غير صحيحة. <ul style="list-style-type: none"> اعثر على شبكة Wi-Fi المتصلة بهاتفك الذكي ثم قم بإزالتها، بعد ذلك سجل جهازك على LG ThinQ.

الأعراض	السبب المحتمل والحل
جهازك المنزلي أو هاتفك الذكي غير متصل بشبكة Wi-Fi.	بيانات الهاتف المحمول في هاتفك الذكي مفعلة. • أوقف بيانات الهاتف المحمول على هاتفك الذكي وسجل الجهاز باستخدام شبكة Wi-Fi.
	لم يتم إعداد اسم الشبكة اللاسلكية (SSID) بشكل صحيح. • يجب أن يكون اسم الشبكة اللاسلكية (SSID) مكوناً من أحرف وأرقام باللغة الإنجليزية. (لا تستخدم رموزاً خاصة)
	تردد جهاز التوجيه ليس 2.4 غيغا هرتز. • يتم دعم جهاز التوجيه بتردد 2.4 غيغا هرتز فقط. اضبط جهاز التوجيه اللاسلكي على 2.4 غيغا هرتز ثم وصل الجهاز بجهاز التوجيه اللاسلكي. للتحقق من تردد جهاز التوجيه، راجع مزودو خدمة الإنترنت الخاص بك أو مصنع جهاز التوجيه.
	الجهاز بعيد جداً عن جهاز التوجيه. • إذا كان الجهاز بعيداً جداً عن جهاز التوجيه، قد تكون الإشارة ضعيفة وقد يتعذر تكوينه بشكل صحيح. انقل جهاز التوجيه من مكانه حتى يصبح أقرب إلى الجهاز.

خدمة العملاء ورعايتهم

اتصل بمركز معلومات عملاء LG Electronics.

- للعثور على أحد موظفي خدمة LG Electronics المعتمدين، قم بزيارة موقعنا على الويب على www.lg.com واتبع التعليمات الموجودة هناك.
- لا يوصى بأن تقوم بالإصلاح بنفسك لأنه قد يؤدي إلى مزيد من التلف للجهاز وإبطال الضمان.
- تتوفر قطع الغيار المشار إليها في لائحة 2023/2533 لمدة لا تقل عن 10 سنوات.

