



A kézikönyv megtekintéséhez  
olvassa be a QR-kódot.



# KÉZIKÖNYV

# HŰTŐ- ÉS

# FAGYASZTÓSZEKRÉNY

---



A telepítés megkezdése előtt figyelmesen olvassa el az utasításokat. Ez leegyszerűsíti a telepítést, és helyes, biztonságos üzembe helyezést garantál. Telepítés után tartsa a kézikönyvet a készülék közelében.

**MAGYAR**



MFL05784804  
Rev.00\_063025

[www.lg.com](http://www.lg.com)

Copyright © 2025 LG Electronics. Minden jog fenntartva.

# TARTALOMJEGYZÉK

A jelen kézikönyvben szereplő képanyag, illetve tartalom eltérhet az Ön által vásárolt modelltől.

A kézikönyvet a gyártó bármikor átdolgozhatja.

## BIZTONSÁGI ELŐÍRÁSOK

HASZNÁLAT ELŐTT OLVASSA EL AZ ÖSSZES UTASÍTÁST .....	4
FIGYELMEZTETÉS .....	4
VIGYÁZAT .....	10

## TELEPÍTÉS

Üzembehelyezés előtt .....	13
A készülék vízszintezése .....	14
Készülék bekapcsolása .....	15
A készülék elmozdítása áthelyezés céljából .....	15

## ÜZEMELTETÉS

Használat előtt .....	16
Termék jellemzői .....	19
Vezérlőpanel .....	21
Water Dispenser (Vízadagoló) .....	22
Jégkészítő .....	24
Hűtő fiókja .....	25
Ajtókosár .....	26
Polc .....	26
Fagyasztó fiókja .....	28

## INTELLIGENS FUNKCIÓK

LG ThinQ Applikáció .....	29
Smart Diagnosis .....	31

## KARBANTARTÁS

Tisztítás .....	32
-----------------	----

## HIBAELHÁRÍTÁS

Szervizközpont értesítése előtti teendők .....	34
--	----

## FÜGGELÉK

KÖRNYEZETVÉDELEM .....	40
------------------------	----

## BIZTONSÁGI ELŐÍRÁSOK

### HASZNÁLAT ELŐTT OLVASSA EL AZ ÖSSZES UTASÍTÁST

A következő biztonsági irányelvek célja a termék nem biztonságos vagy helytelen használatából adódó váratlan veszélyek vagy sérülések megelőzése. Az irányelvek „FIGYELMEZTETÉS” és „VIGYÁZAT” részekre oszlanak az alábbiakban leírtak szerint.

#### Biztonsági üzenetek



Ez a szimbólum a veszély kockázatával járó esetek és műveletek jelölésére szolgál. Figyelmesen olvassa el a szimbólummal jelölt részt, és a kockázatok elkerülése érdekében kövesse az utasításokat.



#### **FIGYELMEZTETÉS**

Ez jelzi, hogy az utasítások követésének elmulasztása súlyos sérülést vagy halált okozhat.



#### **VIGYÁZAT**

Ez jelzi, hogy az utasítások követésének elmulasztása kisebb sérülést vagy a termék sérülését okozhatja.

### FIGYELMEZTETÉS

---

#### **FIGYELMEZTETÉS**

- A termék használata során a tűz, az áramütés vagy a személyi sérülés kockázatának csökkentése érdekében mindig tartsa be az alábbi alapvető biztonsági óvintézkedéseket.
- 

### Műszaki biztonsági előírások

- Ezt a készüléket 8 évesnél idősebb gyermekek és csökkent fizikai, érzékszervi vagy mentális képességekkel rendelkező, illetve tapasztalattal és ismeretekkel nem rendelkező személyek is használhatják, ha a használat felügyelet alatt történik, vagy

útmutatást kaptak a termék biztonságos használatára vonatkozóan és megértik a lehetséges veszélyeket. A gyermekek ne játszanak a készüléssel. A takarítást vagy a karbantartást ne végezzék felügyelet nélküli gyermekek.

- A készüléket nem használhatják olyan személyek (a gyermekeket is beleértve), akik csökkent fizikai, érzékszervi vagy mentális képességekkel rendelkeznek, illetve nem rendelkeznek megfelelő tapasztalattal és ismeretekkel, kivéve, ha a használat felügyelet alatt történik vagy a biztonságukért felelős személytől útmutatást kaptak a termék biztonságos használatára vonatkozóan. Ügyeljen arra, hogy gyermekek ne játszhassanak a készüléssel.
- 3 és 8 év kor közötti gyermekek felügyelet mellett használhatják a hűtőszekrényt.
- Ez a készülék háztartási és hasonló használatra készült, például:
  - üzletek, irodák és egyéb munkakörnyezetek személyzeti konyháiban történő használatra;
  - mezőgazdasági épületekben, szállodákban, motelekben vendégek általi használatra és más lakókörnyezetekben történő használatra;
  - szállás és reggeli típusú környezetekben történő használatra;
  - catering és hasonló nem kiskereskedelmi környezetekben történő használatra.
- A hűtőszekrény nem alkalmazható beépített készülékként.
- Ez a készülék nem használható hordozható vagy mobil berendezésekben, például tengeri vagy kutatóhajókon, ahol a készülék működés közben mozgásban van.



Ez a szimbólum olyan tűzveszélyes anyagokra figyelmeztet, melyek meggyulladhatnak és tüzet okozhatnak, ha nem jár el óvatosan.

- Ez a készülék kis mennyiségben tartalmaz gyúlékony, gáz halmazállapotú izobután hűtőközeget (R600a). Szállítás és üzembe helyezés alatt ügyelni kell arra, hogy a hűtőkör egyetlen része sem sérüljön meg.

- A készülékben használt hűtőközeg és szigetelő gáz különleges leselejtezést igényel. Konzultáljon az ügyfélszolgálat munkatársával vagy hasonlóan képzett személlyel, mielőtt azt ártalmatlanítja.
- Ügyeljen arra, hogy ne károsítsa a hűtőkört.
- Ha a tápkábel sérült, vagy a konnektor aljzatának furata meglazult, ki kell cserélni. A veszély elkerülése érdekében ne használja a tápkábelt, és forduljon hivatalos szervizközponthoz.
- Ne helyezzen hordozható elosztókat vagy hordozható tápegységeket a készülék mögé.
- A hálózati csatlakozódugót biztonságosan, valamint teljesen szárazra törölve és portalanítva dugja be az aljzatba.
- A tápkábelt ne a vezetéknél fogva húzza ki a tápegységből. Fogja meg erősen a hálózati csatlakozódugót, majd egy határozott, egyenes mozdulattal húzza ki azt az aljzataból.
- Ügyeljen arra, hogy a készülék ráccsal védett vagy beépített szellőző nyílásai ne duguljanak el.
- Ne tároljon robbanékony anyagokat a készülékében, mint például gyúlékony hajtóanyagú aeroszolos palackokat.
- A készüléket egyenesen szállítsa és ne döntse meg.
- A készülék elhelyezésekor biztosítsa, hogy a tápkábel ne szoruljon be és ne legyen sérült.
- Ne használjon mechanikus eszközöket vagy a kiolvasztási folyamatot felgyorsító egyéb módszereket.
- Ne használjon hajszárítót a készülék belsejének szárításához, és ne tegyen belülré gyertyát, hogy megszüntesse a szagokat.
- Ne használjon elektromos készülékeket a készülék élelmiszertároló rekeszeiben, kivéve ha a gyártó ajánlja.
- Vigyázzon arra, hogy ne csípje be kezét, lábát vagy egyéb testrészét amikor elmozdítja a készüléket.
- A készülék belsejének vagy külsejének tisztítása előtt húzza ki a tápkábelt. Ne spricceljen vizet vagy gyúlékony anyagokat (fogkrém, alkohol, hígító, benzin, gyúlékony folyadék, csiszoló, stb.) a készülék külsejére vagy belsejére tisztítás céljából. Ne tisztítsa a készüléket durva vagy fémből készült kefével, durva ruhával vagy szivaccsal.

- A készülék szétszerelését, javítását vagy átalakítását kizárólag az LG Electronics szervizközpont képzett szakemberei végezhetik.

## Tűz és gyúlékony anyagok veszélye

- Ha a szivárgást észlel, kerülje a nyílt lángot vagy a potenciális gyújtóforrásokat, és szellőztesse néhány percig azt a helyiséget, ahol a készülék található. Hogy elkerülje a gyúlékony gáz levegő keverék kialakulását a hűtőkör szivárgása esetén, a helyiség nagyságba, amelyben a készüléket használja, legyen összhangban a használt hűtőközeg mennyiségével. A készülékben található R600a hűtőanyag minden 8 grammjára 1 m<sup>2</sup> terület jusson.
- A csövekből kijutó hűtőközeg begyulladhat vagy robbanást okozhat.
- A saját készülékében a hűtőanyag mennyisége a készülék belsejében lévő azonosító táblán látható.

## Üzembe helyezés

- A készülék mozgatását lehetőség szerint legalább két személy, biztonságos módon végezze.
- A készüléket kemény és egyenletes padlófelületen helyezze el.
- Ne telepítse a készüléket nedves, poros helyre. Ne telepítse, illetve tárolja a készüléket kültéren, illetve olyan helyen, ahol kedvezőtlen időjárási körülményeknek, például közvetlen napfénynek, szélnek, esőnek vagy fagypont alatti hőmérsékletnek lehet kitéve.
- Ne tegye ki a készüléket közvetlen napfénynek, vagy fűtő berendezések (tűzhelyek, hőszugárzók) hőhatásának.
- Ügyeljen arra, hogy telepítéskor ne hagyja szabadon a készülék hátulját.
- A készüléket olyan helyre állítsa, ahol a termék hálózati csatlakozódugójának kihúzása könnyen megoldható.
- Ne engedje leesni a készülék ajtaját az össze- vagy szétszerelés közben.
- A készülék ajtajának össze- vagy szétszerelése során figyeljen arra, hogy ne csíródjon be vagy nyomódjon össze, illetve ne károsodjon a tápkábel.

- Ügyeljen arra, hogy a hálózati csatlakozódugóját ne a vezetékkel felfelé dugja be, és a készülék ne dőljön a csatlakozónak.
- Ne módosítsa, illetve ne toldja meg a tápkábelt.
- Gondoskodjon arról, hogy az aljzat földelése megfelelő legyen, és hogy a tápkábel földelő tűskéje ne legyen sérült, illetve ne hiányozzon a hálózati csatlakozódugóból. A földeléssel kapcsolatos további információkért érdeklődjön az LG Electronics ügyfélszolgálatánál.
- A készülék földelt tápkábellel és földelő hálózati csatlakozódugóval (földelőtüvel) van felszerelve. A tápkábel hálózati csatlakozódugóját egy, a helyi törvényeknek és előírásoknak megfelelően telepített és földelt aljzathoz kell csatlakoztatni.
- Soha ne indítson be olyan készüléket, amely sérülés jeleit mutatja. Ilyen esetben konzultáljon a forgalmazóval.
- A csomagolóanyagokat (például műanyag zacskókat vagy hungarocell elemeket) tartsa gyermekektől távol. A csomagolóanyagok fulladást okozhatnak.
- Ne csatlakoztassa a készüléket olyan több aljzatos adapterhez, amely nem rendelkezik hálózati kábellel (szerelt).
- A készüléket egy külön erre a célra elkülönített, biztosítókkal ellátott hálózati vezetékre kell csatlakoztatni.
- Ne használjon nem megfelelően földelt (hordozható) elosztót. Ennek meg kell felelnie a készülék műszaki előírásainak, és ez csak a készülékhez használható.

### Üzemeltetés

- A készüléket csak háztartási célú élelmiszertárolásra használja, egyéb célokra (pl. orvosi vagy kísérleti anyagok tárolására vagy szállítására) ne alkalmazza.
- Ha a készülék elektromos alkatrészeibe víz kerül, húzza ki a hálózati csatlakozódugót, és lépjen kapcsolatba az LG Electronics ügyfélszolgálatával.
- Nagyobb mennydörgés vagy villámlás esetén, vagy ha hosszabb ideig nem használja a készüléket, húzza ki a hálózati csatlakozódugót.

- Ne érjen nedves kézzel a hálózati csatlakozódugóhoz és a készülék kezelőgombjaihoz.
- Ne hajlítsa meg túlzottan a tápkábelt, és ne helyezzen rá nehéz tárgyat.
- Azonnal húzza ki a hálózati csatlakozódugót, és vegye fel a kapcsolatot az LG Electronics vevőszolgálatával, ha a készülék furcsa zajt, szagot vagy füstöt bocsát ki.
- Ne tegye a kezét vagy fémtárgyakat a hideg levegőt kibocsátó terület belsejébe, illetve ne takarja le a készülék hátulján található hőleadó rácsot.
- Ne alkalmazzon túlzott erőt és ne ütögesse a készülék hátsó borítását.
- Vigyázzon a készülék közelében lévő gyerekekre, ha kinyitja vagy becsukja az ajtaját. Az ajtó megütheti a gyermekeit, és sérülést okozhat. Ne engedje, hogy bárki hintázzon az ajtókon vagy ránehezedjen azokra, mivel ez a berendezés felborulásához és súlyos sérüléshez vezethet.
- Ügyeljen rá, hogy gyermekek ne záródhassanak be véletlenül a készülékbe. A készülék belsejébe szorult gyermek megfulladhat.
- Ne tegyen élő állatot a termék belsejébe. Az állat megfulladhat.
- Ne helyezzen nehéz vagy törékeny tárgyakat, folyadékkal megtöltött edényeket, gyúlékony anyagokat vagy tárgyakat (mint pl. gyertyák, lámpák stb.), vagy fűtőberendezéseket (mint például a kályhák, melegítők stb.) a készülékre.
- Ne tegyen más elektromos berendezést (például hőszugárzót vagy mobiltelefont) a készülék belsejébe.
- Ha gázszivárgást (izobután, propán, földgáz, stb.) észlel, ne érintse meg a készüléket, illetve a hálózati csatlakozódugót, és azonnal szellőztesse ki a helyiséget. A készülék hűtőgázt használ (izobután, R600a). Bár kis mennyiségű gázt használ, attól még a gáz gyúlékony. A készülék szállítása, üzembe helyezése vagy működése közben fellépő gázszivárgás esetén esetlegesen előforduló szikrák tüzet, robbanást vagy sérülést okozhatnak.

- Ne használjon vagy tároljon tűzveszélyes vagy gyúlékony anyagokat (étert, benzolt, alkoholt, kemikáliákat, LPG-t, gyúlékony spray-t, rovarölőt, légfrissítőt, kozmetikumokat, stb.) a készülék közelében.
- A készülékben található földcsatlakozás funkcionális célokból.
- Kizárólag ivóvízvezetékhez csatlakoztassa.
  - Ha vízhálózatra köti, csak ivóvízhálózatra csatlakoztassa.
- Csak ivóvizet töltsön a tartályba.
  - Ha jégkészítőt vagy adagoló víztartályt használ, csak ivóvizet szabad használnia.

### Leselejtezés

- A készülék selejtezésekor távolítsa el az ajtó tömítőgumiját, viszont hagyja a helyükön a polcokat és tároló rekeszeket, illetve ügyeljen rá, hogy gyermekek ne kerüljenek a készülék közelébe.

## VIGYÁZAT

### VIGYÁZAT

- A termék használatából eredő kisebb személyi sérülés, működési hiba, valamint a gépben vagy egyéb vagyontárgyakban történő károkozás kockázatának csökkentése érdekében az alábbi alapvető óvintézkedéseket kell betartani:

### Üzembe helyezés

- Kicsomagolás után ellenőrizze, hogy nem történt-e sérülés a szállítás során.
- Várjon legalább 3-4 órát a hűtőkör teljes hatékonyságának biztosítása érdekében.
- Óvatosan mozgassa a készüléket érzékeny padlókon, hogy ne sértse fel a padlót.

## Üzemeltetés

- Nedves kézzel ne nyúljon a fagyasztott élelmiszerekhez vagy a fagyasztó rekesz fém alkatrészeihez. Fagyási sérülést okozhat.
- Ne tegyen üvegedényt, palackot vagy konzervdobozt (különösen a szénsavas italt tartalmazó italokat) a fagyasztó rekeszébe, polcaira vagy a jégtartályba, amelyek fagypont alatti hőmérsékletnek vannak kitéve. Azok tartalma fagyasztáskor kitágulhat, a tartály pedig eltörhet és sérülést okozhat.
- Ütés hatására az ajtó elülső oldalán vagy a polcokon lévő edzett üvegek megsérülhetnek. Ha eltörik, ne érintse meg kézzel.
- Ne függeszkedjen rá vagy másszon fel a készülék ajtajára, tároló terére vagy polcaira.
- Ne tároljon az ajtó tároló rekeszeiben túl sok vizesüveget, vagy köretek tárolására használt tárolóedényt.
- Ne használjon túl nagy erőt a készülék ajtajának kinyitásához, illetve becsukásához.
- Ha a készülék ajtajának zsanérjai megsérülnek vagy nem működnek megfelelően, ne használja tovább a terméket, és vegye fel a kapcsolatot az LG Electronics ügyfélszolgálatával.
- Akadályozza meg, hogy állatok a hálózati kábelt vagy a víztömlőt megrághassák.
- Fagyasztott élelmiszereket soha ne fogyasszon közvetlenül azután, hogy kivette azokat a fagyasztóból. ELSŐSEGÉLY: azonnal tartsa hideg csapvíz alá. Ne húzza el.
- Vigyázzon arra, hogy ne szoruljon be a keze vagy lába, amikor kinyitja vagy becsukja a készülék ajtaját, vagy az ajtóban lévő ajtót.

## Karbantartás

- Ez a készülék karbantartást nem igénylő LED belső világítással rendelkezik. Ne távolítsa el a fedelet vagy a LED lámpát, és ne próbálja meg megjavítani vagy kicserélni. Lépjen kapcsolatba az LG Electronics vevőszolgálatával.

- A lehűlt üvegpalcok vagy felületek takarítását ne meleg vízzel végezze. A hirtelen hőmérsékletváltozás következtében az üveg megrepedhet.
- Ne helyezze be a polcokat fejjel lefelé. A polcok leeshetnek.
- Amennyiben jég képződik a fagyasztórekeszben, forduljon az LG Electronics ügyfélszolgálatához. Ne használjon éles szélű tárgyakat a fagy- vagy jéglerakódások eltávolítására. A leolvasztáshoz ne használjon spray-t, elektromos fűtőberendezéseket, például fűtőventilátort, hajszárítót, gőztisztítót vagy egyéb hőforrást. A műanyag alkatrészek eldeformálódhatnak.
- Hosszabb áramkimaradás esetén tegye át a jeget a jégtartályból a fagyasztórekeszbe.

# TELEPÍTÉS

## Üzembehelyezés előtt

### Méreték és távolságok

A készülékkel szomszédos berendezési tárgyaktól való túl kicsi távolság a fagyasztási képesség romlásához és megnövekedett villamosenergia-költségekhez vezethet. Hagyjon 50 mm hézagot a készülék hátoldala és a fal között a készülék telepítésekor. A gépházfedél nélküli készülékeket falhoz, legfeljebb 75 mm szabad helyet hagyva kell telepíteni.

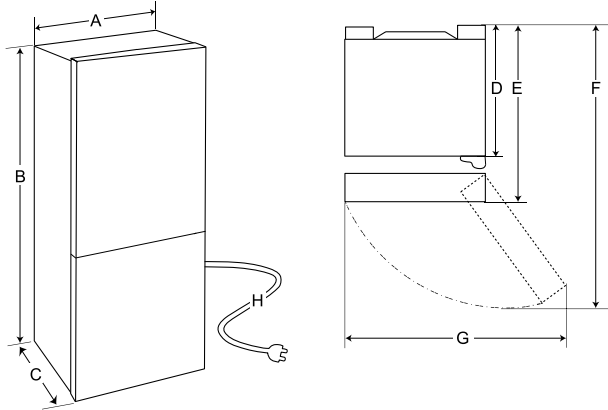

	Méret (mm)
A	597
B	1 860/2 030
C	674
D	608
E	674
F	1 206
G	782
H	2 200

### MEGJEGYZÉS

- A fenti táblázatban található mérési értékek hozzávetőleges adatok.

## Környezeti hőmérséklet

- A készüléket az éghajlati zónától függően a környezeti hőmérséklet korlátozott tartományában lehet üzemeltetni.
- A belső hőmérsékleti értékeket befolyásolhatja a készülék elhelyezése, a környezeti hőmérséklet, az ajtónyitás gyakorisága és így tovább.
- A klímaosztály megtalálható a minősítési címkén.

Klímaosztály	Környezeti hőmérséklet-tartomány °C
SN (Kiterjedten Mérsékelt)	+10 - +32
N (Mérsékelt)	+16 - +32
ST (Szubtrópusi)	+16 - +38 / +18 - +38**
T (Trópusi)	+10 - +43* / +16 - +43 / +18 - +43**

\* Ausztrália, India, Kenya

\*\* Argentína

## MEGJEGYZÉS

- Az SN és T közötti besorolású készülékek rendeltetése környezeti hőmérsékleten való használat 10°C és 43°C között.

## Tartozékok

\*1 Ez a funkció csak bizonyos modelleknél áll rendelkezésre.



①



②

① Kábeltartó\*1

② Matrica\*1

## Az ajtók megfordítása

Ez a funkció csak bizonyos modelleknél áll rendelkezésre.

Az Ön készülékén az ajtók megfordíthatók, így konyhája elrendezésének megfelelően bal vagy jobb oldalról is nyithatók.

## MEGJEGYZÉS

- Az ajtók megfordítását az LG Electronics szakképzett személyzetének kell elvégeznie. Ellenkező esetben az ajtókra vonatkozó szavatosság megszűnik.

## A készülék vízszintezése

### A szintező láb beállítása

Ha a készülék ingatagnak tűnik, vagy ha az ajtó nem záródik könnyedén, módosítsa a készülék döntési szögét az alábbi utasítások követésével.

- 1 Forgassa el a szintező lábat az óramutató járásával egyező irányba az oldal emeléséhez, illetve azzal ellentétes irányba annak lesüllyesztéséhez.

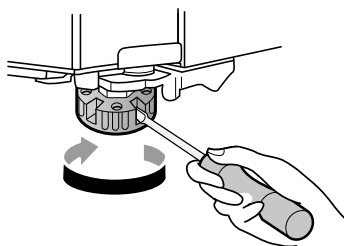

- 2 Nyissa ki az ajtókat, és ellenőrizze, hogy könnyen csukódnak-e.

## MEGJEGYZÉS

- Ha a padló nincs vízszintben, vagy ha gyenge, rossz minőségű a felépítése, akkor nem minden esetben lehet vízszintbe állítani az ajtókat.
- A hűtőszekrény nehéz, merev és szilárd felületre kell beszerelni.

- Bizonyos fapadlók nehézségeket okozhatnak a vízszintbe állítás során, ha túlzottan meghajlanak.

## Készülék bekapcsolása

### A készülék csatlakoztatása

A készülék bekapcsolásához csatlakoztassa a hálózati csatlakozót az aljzatba. Ne használja más készülékkel együtt ugyanazt a konnektort.

### MEGJEGYZÉS

- Ha sor került az elektromos tápvezeték (vagy csatlakozódugó) csatlakoztatására az aljzatba, várjon elegendő ideig, mielőtt élelmiszer helyezne a készülékbe. Ha azelőtt rakna el élelmiszert, hogy a készülék teljesen lehűlt volna, az étel megromolhat.
- A készülék kikapcsolásához húzza ki a hálózati csatlakozót a kimeneti aljzataból.

## A készülék elmozdítása áthelyezés céljából

### A készülék mozgatása

- 1 Távolítson el minden élelmiszert a készülék belsejéből.

- 2 Rögzítse a hálózati csatlakozót.

- Hálózati csatlakozóval rendelkező modellek:  
Húzza ki a hálózati csatlakozódugót, majd csúsztassa be és rögzítse a hálózati csatlakozódugó tartókampójára, amely a készülék hátulján vagy tetején található.

- Hálózati csatlakozóval nem rendelkező modellek:  
Húzza ki a hálózati csatlakozót, és rögzítse a tápkábelt ragasztószalaggal a készülék oldalához, ahol a telepítés helyén a hálózati csatlakozóaljzat található.

- 3 A mozgatás közbeni kiesés elkerülése érdekében ragasztószalaggal rögzítse az olyan törékeny alkatrészeket, mint például a polcok és az ajtó fogantyúja.

- 4 A készüléket körültekintően, kettőnél több ember bevonásával mozgassa. Ha a készüléket nagyobb távolságra szükséges szállítani, biztosítsa, hogy a készülék függőlegesen álljon.

### ⚠ VIGYÁZAT

- Óvatosan mozgassa a készüléket érzékeny padlókön, hogy ne sértse fel a padlót.
- Használjon kartont, padlószőnyeget vagy szőnyeget, hogy ne karcolja meg a padlót a készülék telepítésénél vagy mozgatásánál.
- Ne mozgassa a készüléket cikk-cakkban.

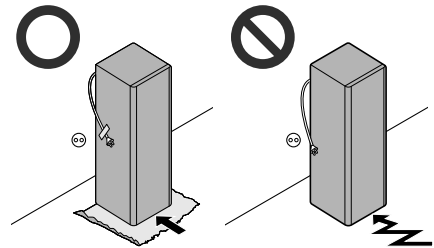

- 5 A készülék telepítése után csatlakoztassa a hálózati csatlakozódugót a hálózati aljzathoz és kapcsolja be.

# ÜZEMELTETÉS

## Használat előtt

### Megjegyzések az üzemeltetéshez

- Mielőtt élelmiszert helyezne a készülékbe, tisztítsa meg annak belsejét és külsejét meleg vízzel és enyhe mosogatószerrel, hogy eltávolítsa a gyártási maradványokat.
- A készülék használói vegyék figyelembe, hogy az ajtó nyitva maradása vagy a nyári magas páratartalom jégképződést okozhat.
- Ügyeljen rá, hogy a polcokon és az ajtó kosarában tárolt élelmiszerek között elegendő hely maradjon, hogy az ajtó teljesen be tudjon záródni.
- Az ajtó megnyitása hosszabb időre jelentősen növelheti a készülék rekeszeinek hőmérsékletét.
- Ha a hűtőkészüléket hosszabb időre üresen hagyja, kapcsolja ki, olvassa le, tisztítsa meg, szárítsa ki és hagyja nyitva az ajtaját, hogy elkerülje a készüléken belül a penészképződést.
- Vegye figyelembe, hogy leolvasztás után a hőmérséklet emelkedhet a készülék specifikációiban megadott tartományon belül. Ha minimálisra szeretné csökkenteni egy ilyen hőmérsékletemelkedés hatását a tárolt élelmiszerekre, helyezze el az élelmiszereket zárt vagy többrétegű csomagolásban.

### Ajtó nyitva riasztás

Ez a funkció csak bizonyos modelleknél áll rendelkezésre.

A riasztás megszólal, ha az ajtót nyitva hagyják, vagy nem csukják be teljesen.

### MEGJEGYZÉS

- Vegye fel a kapcsolatot az LG Electronics ügyfélszolgálatával, ha a riasztás a készülék összes ajtajának becsukása után is folytatódik.

## Magas hőmérséklet riasztás

Ez a funkció csak bizonyos modelleknél áll rendelkezésre.

A magas hőmérséklet riasztás funkció figyelmeztet, ha a fagyasztó hőmérséklete oly mértékben növekszik, amely problémát jelenthet. A fagyasztó hőmérséklete kijelző LED fényei villognak, és hangjelzés hallható.

- Ez a riasztás a következő esetekben szólal meg:
  - A készülék legelső bekapcsolásakor (amikor a fagyasztóban lévő hőmérséklet még magas).
  - A fagyasztó ajtaja hosszabb ideig nyitva van, vagy gyakran nyitogatják.
  - Hosszú ideig tartó áramszünet esetén.
  - Amikor nagy mennyiségű forró ételt helyeznek a fagyasztórekeszbe.

### A riasztás kikapcsolása

Nyomja meg a **Freezer** gombot, amíg a riasztás leáll.

Amikor a fagyasztórekesz kellően lehűl, a LED villogása megszűnik.

### Hibakeresés

A készülék működés közben automatikusan észleli a problémákat.

### MEGJEGYZÉS

- Probléma észlelésekor a készülék nem üzemel, és egy hibakód jelenik meg, még akkor is, ha megnyom egy gombot.
- Ha hibakód jelenik meg a kijelzőn, ne kapcsolja ki a készüléket. Haladéktalanul vegye fel a kapcsolatot az LG Electronics ügyfélszolgálatával, és adja meg a hibakódot. Ha áramtalanítja a készüléket, előfordulhat, hogy a szerelő nehezebben találja meg a hibát.

## Energiatakarékosági javaslatok

- A leghatékonyabb energiafelhasználás érdekében tartsa az összes belső alkatrészt (pl. az ajtóra szerelhető szemeteseket, a fiókokat és a polcokat) az eredeti helyén. Ezek elmozdítása kevésbé hatékony energiafogyasztást és teljesítményt eredményezhet.
- Ügyeljen rá, hogy elegendő hely legyen a tárolt élelmiszerek között. Így biztosítható a hideg levegő egyenletes keringése, és az elektromos áram fogyasztás is alacsonyabb lesz.
- Meleg ételt csak lehűtés után helyezzen a készülékbe, hogy megelőzze a párásoadást és jegesedést.
- Ha élelmiszert helyez a fagyaszttóba, állítsa a fagyasztó hőmérsékletét alacsonyabbra, mint ami az élelmiszereken található.
- Ne állítsa be a készülék hőmérsékletét a szükségesnél alacsonyabbra.
- Ne tegyen élelmiszert a hűtőszekrény hőmérséklet érzékelőjéhez közel. Tartson legalább 3 cm távolságot az érzékelőtől.

## Élelmiszerek hatékony tárolása

- A helytelen hőmérsékleten tárolt élelmiszerek megfagyhatnak vagy megromolhatnak. Állítsa be a hűtőszekrény hőmérsékletét a tárolt élelmiszerek megfelelően.
- A fagyasztott és hűtött élelmiszereket lezárt tartályokban tárolja.
- Ellenőrizze a lejárat dátumot és a címkét (tárolási előírások), mielőtt az élelmiszert a készülékbe helyezi.
- Ne tároljon hosszú ideig olyan élelmiszert, amely alacsony hőmérsékleten könnyen megromlik.
- Ne helyezzen nem fagyasztott élelmiszert közvetlenül érintkezésbe már lefagyasztott élelmiszerekkel. Ne tároljon túlzott mennyiségű friss élelmiszert.
- A gyorsabb fagyasztás, valamint könnyebb kiolvasztás és feldolgozás érdekében az élelmiszereket adagonkénti mennyiségben fagyassza le.
  - A megvásárolt hűtött vagy fagyasztott élelmiszereket azonnal helyezze a hűtőszekrénybe vagy a fagyaszttóba.
  - Nyers húst és halat tároljon megfelelő edényekben a hűtőben, hogy ne kerüljenek kapcsolatba egyéb élelmiszerekkel, és ne csepegjenek rájuk.
  - Hűtött élelmiszereket és egyéb ételeket a zöldségfiók tetején lehet tárolni.
  - Ne fagyasszon vissza semmilyen teljesen felengedett élelmiszert. Ha teljesen felengedett élelmiszert fagyasztt vissza akkor csökken az élelmiszert tápértéke és rosszabb lesz az íze.
    - Csak annyi élelmiszert vegyen ki, amennyire szüksége van. A felolvasztott élelmiszereket gyorsan használja fel. Csak főzés után fagyasztható le újból.
  - A meleg ételt hűtse le tárolás előtt. Ha túl sok meleg ételt tesz a készülékbe, a készülék belső hőmérséklete megemelkedhet, és negatívan hathat a készülékben tárolt többi élelmiszere.
  - Ne töltse túl a készüléket. A hideg levegő nem tud megfelelően keringeni, ha a készülék túl van töltve.
  - Ne takarja el élelmiszerekkel a hideg levegő kimeneti réseit a hűtőszekrény hűtőterében, ha megváltoztatja a polc helyzetét. Ugyanis, ennek következtében az élelmiszerek megfagyhatnak.
  - Ha túlságosan alacsony hőmérsékletet állít be, az élelmiszerek megfagyhatnak. Ne állítson be az élelmiszert megfelelő tárolásához szükséges hőmérsékletnél alacsonyabb hőmérsékletet.
  - Ha a készülékben behűtési rekeszek vannak, ne tároljon itt zöldségeket és magasabb nedvességtartalmú gyümölcsöket a hűtőrekeszben, mert az alacsonyabb hőmérséklet miatt megfagyhatnak.
  - Mindig kövesse az élelmiszert gyártójának a fagyasztott élelmiszerek engedélyezett tárolási időtartamára vonatkozó utasításait. Ne lépje túl az élelmiszerek ajánlott tárolási idejét.
    - A tárolási idő túllépésének elkerülése érdekében tüntesse fel a csomagoláson a tárolási dátumot, a megengedett tárolási időtartamot és az élelmiszert nevét.

- Áramszünet esetén hívja fel az áramszolgáltatót és érdeklődjön, mennyi ideig tarthat az áramkimaradás.
  - Kerülni kell az ajtónyitásokat amíg az áramszünet tart.
  - Amikor az áram megjön, ellenőrizze az élelmiszer állapotát.
  - Ha az áramszünet hosszabb ideig tart, különösen a nyári hónapokban, kérjük, kövesse az alábbi útmutatásokat:
    - Az áramszünet során ne tegyen további élelmiszereket a készülékbe.
    - Ha a bejelentett áramszünet várhatóan több mint 10 órán át tart, készítsen jeget, és helyezze a hűtőszekrény felső polcára egy tartályba.
    - A készülékben áramszünet vagy egyéb meghibásodás esetén bekövetkező hőmérséklet-emelkedés miatt az élelmiszerek eltarthatósága csökken, a minősége romlik. Szükség esetén dolgozza fel a felolvasztott ételt, és fagyassza le újra főtt állapotban.

## A maximális mennyiségű élelmiszer fagyasztása

Nagy mennyiségű étel tárolásakor az alsó kivételével a fagyasztó összes fiókját ki kell venni a készülékből, és az ételt közvetlenül a fagyasztórekeszbe kell rakodni.

---

### VIGYÁZAT

- A fiókok kivételéhez először vegye ki az élelmiszereket azokból, és óvatosan húzza ki a fiókokat. Ha nem így tesz, akkor a fiókok megsérülhetnek vagy károsodhatnak.

---

### MEGJEGYZÉS

- A levegő jobb áramlása érdekében helyezze be az összes fiókot.
  - A fiókok alakja különböző lehet, a megfelelő helyre tegye azokat.
- 

## Maximális fagyasztási kapacitás

- A maximális fagyasztási kapacitáshoz állítsa a fagyasztó hőmérsékletét a lehidegebb hőmérsékleti beállításra.
- Az **Super Freeze** gyorsfagyasztás funkció segítségével a fagyasztó maximális fagyasztási kapacitással fagyaszt. Ez általában 24 órát jelent, utána automatikusan kikapcsol.
- Az **Super Freeze** funkciót 7 órával hamarabb be kell kapcsolni, mielőtt a termékeket a fagyasztóba helyezi.
- Gyors fagyasztáshoz tárolja az élelmiszereket a felső fiókban vagy polcon. Itt fagynak meg leggyorsabban az élelmiszerek.
- A levegő jobb áramlásának biztosításához helyezzen be minden belső alkatrészt, azaz a kosarakat, fiókokat és polcokat.

## Termék jellemzői

A készülék megjelenése és alkatrészei a modelltől függően különbözőek lehetnek.

### Belső

\*1 Ez a funkció csak bizonyos modelleknél áll rendelkezésre.

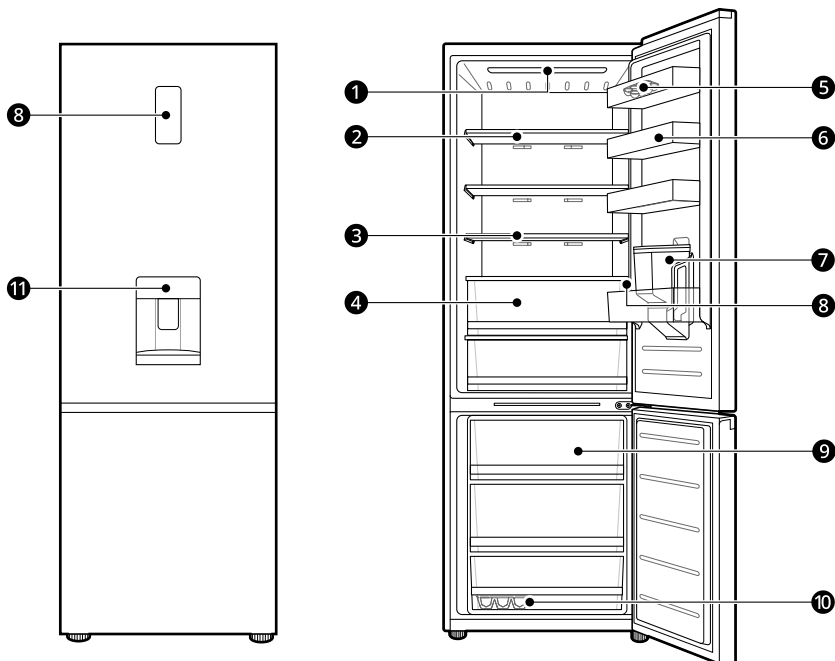

#### 1 LED lámpa

Ha kinyitja a hűtőszekrény ajtaját, a készülék belsejében található LED lámpák világítani fognak.

#### 2 Hűtő polc

A hűtött és hűtendő élelmiszerek tárolására szolgál.

- A magasabb nedvességtartalmú élelmiszereket a polc elülső részén tárolja.
- A polc magasságát módosíthatja, ha egy másik horonyba helyezi át.
- A polcok tényleges száma modellenként eltérő.

#### 3 Lehajtható polc\*<sup>1</sup>

Az egyéni tárolási igényektől függően állítható.

#### 4 Hűtő fiókja

Frissen tárolja a gyümölcsöket és zöldségeket.

#### 5 Mozgatható tojástartó\*<sup>1</sup>

Tojásokat tárol.

- A tojástartót a kívánt helyre teheti, kivéve a hűtőszekrény felső polcát és a zöldségfiókot.

### 6 Hűtőajtó kosara

Kisméretű csomagolt hűtött élelmiszereket, italokat és szószoikat tárol.

### 7 Vízadagoló tartály<sup>\*1</sup>

Az adagoló ellátásához szükséges vizet tárolja. Manuális utántöltést igényel.

### 8 Vezérlőpanel<sup>\*1</sup>

Beállítja a hűtő és a fagyasztó hőmérsékletét.

### 9 Fagyasztó fiókja

Fagyasztott élelmiszerek hosszú távú tárolására szolgál.

### 10 Jégtálca<sup>\*1</sup>

Itt lehet manuálisan készíteni a jeget.

- Ha több helyre van szüksége, kiveheti a jégtálcát, vagy a jégkockatartó vödröt.

### 11 Water Dispenser (Vízadagoló)<sup>\*1</sup>

Hideg vizet adagol.

# Vezérlőpanel

A tényleges ellenőrző panel modellenként különböző lehet.

## Vezérlőpanel és funkciók

\*1 Ez a funkció csak bizonyos modelleknél áll rendelkezésre.

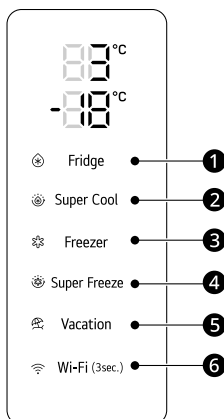

### 1 Fridge

Nyomja meg ismétlődően ezt a gombot, és válassza ki a hűtő kívánt hőmérsékletét 1 °C és 7 °C között.

- A hűtő alapbeállított hőmérséklete 3 °C.

### 2 Super Cool

Ez a funkció nagy mennyiségű élelmiszer, például zöldség, gyümölcs, stb. lehűtésére alkalmas.

### 3 Freezer

Nyomja meg ismétlődően ezt a gombot, és válassza ki a hűtő kívánt hőmérsékletét -15 °C és -23 °C között.

- A fagyasztó alapbeállított hőmérséklete -18 °C.

### 4 Super Freeze

Ez a funkció nagy mennyiségű jég vagy fagyasztott élelmiszer gyors fagyasztására szolgál.

- Ez a funkció automatikusan befejeződik egy bizonyos idő elteltével.
- Amikor ez a mód bekapcsol, zaj keletkezhet és megemelkedhet az energiafogyasztás.

### 5 Vacation

Ez a funkció akkor hasznos, ha Ön nyaralni megy. Amikor ez a funkció be van kapcsolva, a hűtőszekrény hőmérséklete 7°C, míg a fagyasztó hőmérséklete -15°C. Ha ez a funkció ki van kapcsolva, a hűtőszekrény és a fagyasztó hőmérséklete visszaáll az előző hőmérsékleti beállításra.

- Ez a funkció minden egyes alkalommal be- és kikapcsol, ha megnyomjuk a gombot.
- Ha be van kapcsolva ez a funkció, akkor a gombok a **Wi-Fi** gomb kivételével nem működnek.

### **⚠ VIGYÁZAT**

- Ha a funkció be van kapcsolva, legyen óvatos az olyan élelmiszerek tárolásával kapcsolatban, melyek az alapértelmezettnél alacsonyabb hőmérsékletet igényelnek.
- Amikor hazatér, ne feledje kikapcsolni ezt a funkciót a többi gomb engedélyezéséhez, és állítsa vissza a hűtőszekrényt az azelőtti hőmérsékleti beállításokra.

### **6 Wi-Fi\*<sup>1</sup>**

Ezzel a gombbal a készüléket az otthoni Wi-Fi hálózatra csatlakoztathatja. Az **LG ThinQ** alkalmazás kezdeti beállításához tekintse meg az **SMART FUNCTIONS** opciót.

### **MEGJEGYZÉS**

- Az élelmiszerek optimális tartósítása érdekében javasolt minden rekeszben 1 °C-kal vagy egy szinttel növelni vagy csökkenteni az alapértelmezett hőmérsékletet.
- A vezérlőpanel az ajtó bezárását követően automatikusan kikapcsol.
- Ha tisztítás közben az ujjával, vagy a bőrével bármilyen módon érinti a kezelőpanelt, az így előhívott funkció bekapcsolhat.

## **Water Dispenser (Vízadagoló)**

Ez a funkció csak bizonyos modelleknél áll rendelkezésre.

### **Az adagoló használata**

Vízet a kar megnyomásával adagolhat.

- Hideg víz adagolásához nyomja meg a **❶** kart.

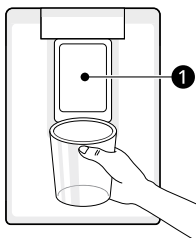

- Víz vagy jég adagolásakor ne használjon vékonyfalú kristály poharat vagy porcelánt.

### **MEGJEGYZÉS**

- Ha a pohár szája szűk, a víz kifröccsenhet, vagy előfordulhat, hogy egyáltalán nem is folyik bele.

### **Az adagoló tálca tisztítása**

Törölje le az egész területet nedves törlőkendővel. Az adagolótálca könnyen nedvesedhet a kiömlött víz miatt.

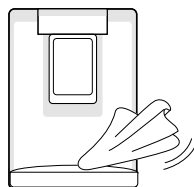

### **⚠ VIGYÁZAT**

- Ne engedjen gyermekeket az adagoló közelébe, hogy a gyermekek ne játszhassanak a vezérlőelemekkel, illetve ne tehessenek kárt az eszközben.

## A vízadagoló nyílás tisztítása

Gyakran törölje le a vízadagoló nyílást egy tiszta ruhával, mivel az könnyen szennyeződik.

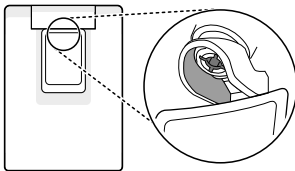

2 Nyissa ki a kupakot a víztartály tetején.

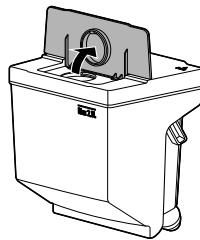

## MEGJEGYZÉS

- A kendőből szősz tapadhat a nyílásra.

3 Töltse fel a víztartályt ivóvízzel és zárja le a kupakot.

4 A víztartály behelyezésekor a kiemelés folyamatával ellentétes sorrendben járjon el.

## A víztartály megtöltése

A víztartály tartja az adagolni kívánt vizet.

1 Tartsa a víztartályt két kézzel és húzza fel.

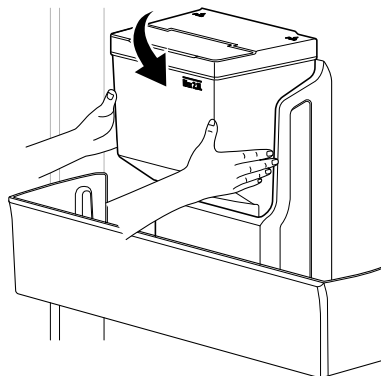
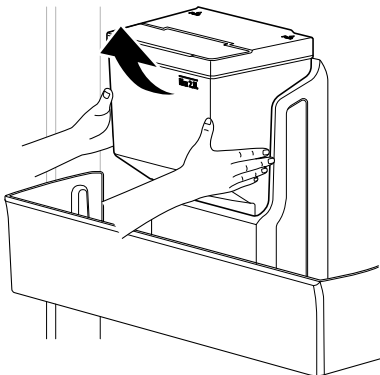

## ⚠ FIGYELMEZTETÉS

- Csak ivóvizet töltsön a tartályba. Ne töltsön üdítőitalt vagy forró vizet a víztartályba.
- A gyermekek ne menjenek a víztartály közelébe.

## ⚠ VIGYÁZAT

- A víztartály eltávolításakor, vagy behelyezésekor ne fejtse ki rá túl nagy erőhatást.
- Ha nem jön ki víz, töltsse fel a víztartályt ivóvízzel.

### MEGJEGYZÉS

- Mossa ki a víztartályt, mielőtt ivóvízzel tölti fel.
- Tisztítsa ki a víztartályokat, ha 48 óráig nem használta őket.

### A víztartály tisztítása

Tisztítsa ki a víztartályokat, ha 48 óráig nem használta őket.

- 1 Tartsa a víztartályt két kézzel és húzza fel.

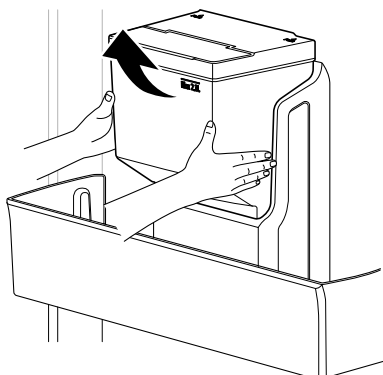

- 2 Nyissa ki a kupakot a víztartály tetején.

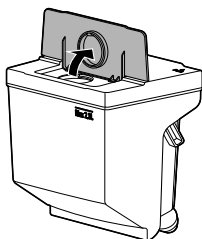

- 3 Ürítse ki a víztartályt.

- 4 Vegye le a víztartály vízszelépét ❶ az óramutató járásával egyező irányba forgatva.

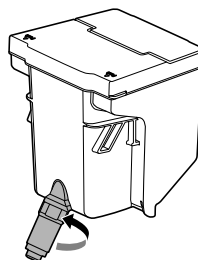

- 5 Tisztítsa meg a víztartályt és a vízszelépet folyóvíz alatt. Törölje ki a víztartály belsejét és külsőjét és a hűtőt tiszta törülközővel.

- 6 A víztartály behelyezésekor a kiemelés folyamatával ellentétes sorrendben járjon el.

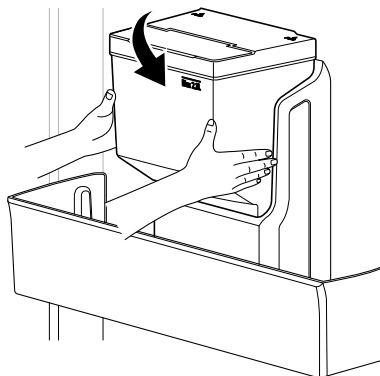

### Jégszítő

Ez a funkció csak bizonyos modelleknél áll rendelkezésre.

### A jégtálca használata

Itt lehet manuálisan készíteni a jeget.

Töltse meg a jégtálcát vízzel a jelölt vízvonallig.

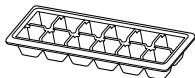

## ⚠ FIGYELMEZTETÉS

- Csak ivóvizet töltsön a tartályba.

## ⚠ VIGYÁZAT

- Ügyeljen arra, hogy a jégtálcát ne csavarja erővel, mivel az eltörhet.
- Amennyiben gyakran nyitja és csukja a fagyasztó ajtaját, hosszabb időt vehet igénybe a víz megfagyása.

## MEGJEGYZÉS

- Ha túl van töltve a jégtálca, akkor a jégkockák összeragadhatnak és nehezebben távolíthatók el.
- A jég könnyebben eltávolítható, ha vizet önt a jégtálcára.

## Hűtő fiókja

### A felső hűtő fiók kiemelése/ visszahelyezése

Ez a funkció csak bizonyos modelleknél áll rendelkezésre.

A fiók kivétele és visszahelyezése előtt nyissa ki teljesen a hűtőszekrény ajtaját.

- 1 Emelje meg a polcot és tartsa felfelé.

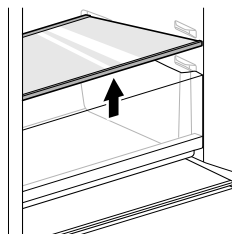

- 2 Emelje meg a fiókot, majd nyomja előre felé.

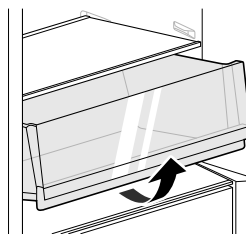

- 3 Billentse meg a fiókot, majd húzza ki annak eltávolításához.

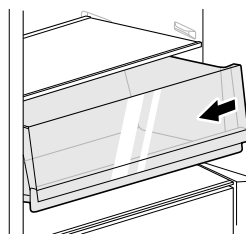

- 4 A fiók visszahelyezéskor a kiemelés folyamatával ellentétes sorrendben járjon el.

### A hűtő fiók kiemelése/ visszahelyezése

- 1 Távolítsa el a fiók tartalmát. Fogja meg a fiók fogantyúját, és húzza ki teljesen ütközésig.

- 2** Emelje meg a fiókot, majd emelje ki, kihúzva a helyéről.

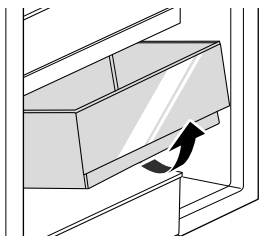

- 3** A fiók visszahelyezéskor a kiemelés folyamatával ellentétes sorrendben járjon el.

## Ajtókosár

### Az ajtókosár kiemelése/ visszahelyezése

- 1** Fogja meg a kosár mindkét peremét és felfelé emelve vegye ki.

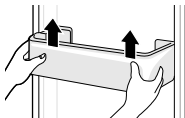

- 2** Az ajtókosár visszahelyezéskor a kiemelés folyamatával ellentétes sorrendben járjon el.

## Polc

### A hűtő fiókpolc kiemelése/ visszahelyezése

#### Kivétel/visszahelyezés sorrendje

A polc kivétele és visszahelyezése előtt nyissa ki teljesen a hűtőszekrény ajtaját.

Az alábbi sorrendben vegye ki.

A visszahelyezéskor a kiemelés folyamatával ellentétes sorrendben járjon el.

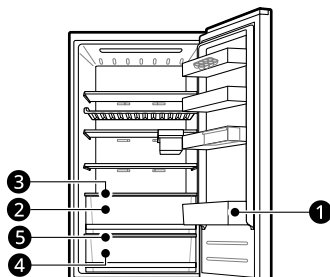

- 1** Hűtőajtó kosara
- 2** Hűtő felső fiókja
- 3** Hűtő felső fiókpolca
- 4** Hűtő alsó fiókja
- 5** Hűtő alsó fiókpolca

### A felső hűtő fiókpolc kiemelése/ visszahelyezése

- 1** Fogja meg a polc mindkét oldalát. Emelje fel a polcot, és húzza ki.

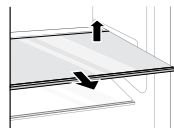

- 2** Billentse lefelé a polcot a tartókonzolk között, miközben előre húzza azt.

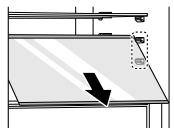

- 3** Billentse elfelé a polcot az ajtótól, és húzza lefelé.

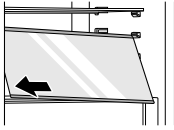

## Az összecusukható polc kivétele/visszahelyezése

Ez a funkció csak bizonyos modelleknél áll rendelkezésre.

- 1** Finoman emelje meg az összecusukható polc elejét és csúsztassa befelé.

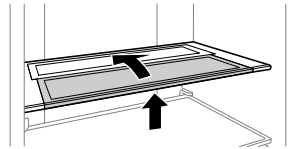

- 4** A visszahelyezéskor a kiemelés folyamatával ellentétes sorrendben járjon el.

## Az alsó hűtő fiókpólccs kiemelése/visszahelyezése

- 1** Nyomja felfelé a polc belső alsó részét, miközben előre húzza.

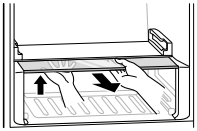

- 2** Forgassa hátrafelé az összecusukható polcot, emelje meg balról, majd húzza ki.

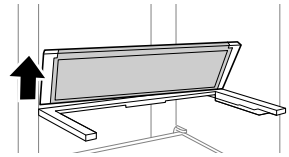

- 2** Helyezze vissza a polcot úgy, hogy befelé csúsztatja, amíg a polc a keretbe pattan.

- 3** Fogja meg a polckeret közepét, emelje meg és húzza ki.

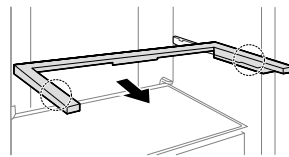

## A lehajtható polc használata

Ez a funkció csak bizonyos modelleknél áll rendelkezésre.

A polc első részének a hátsó rész alá tolásával itt olyan magasabb cikkeket tárolhat, mint például vízestartályok, vagy palackok.

- Húzza előre a polc első részét, ha a teljes nagyságú polcot szeretné használni.

- 4** A visszahelyezéskor a kiemelés folyamatával ellentétes sorrendben járjon el.

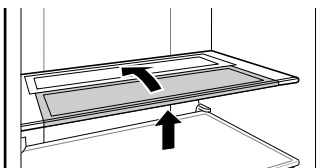

### A polc kivétele/visszahelyezése

- 1 Fogja meg a polc mindkét oldalát. Emelje fel a polcot, és húzza ki.

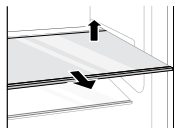

- 2 Billentse lefelé a polcot a tartókonozlok között, miközben előre húzza azt.

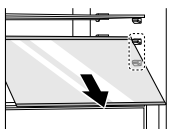

- 3 Billentse elfelé a polcot az ajtótól, és húzza lefelé.

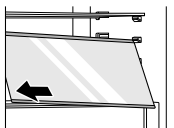

- 4 A visszahelyezéskor a kiemelés folyamatával ellentétes sorrendben járjon el.

### Fagyasztó fiókja

#### A fagyasztó fiók kiemelése/visszahelyezése

- 1 Távolítsa el a fiók tartalmát. Fogja meg a fiók fogantyúját, és húzza ki teljesen ütközésig.

- 2 Emelje meg a fiókot, majd emelje ki, kihúzva a helyéről.

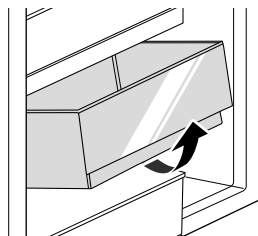

- 3 A fiók visszahelyezéskor a kiemelés folyamatával ellentétes sorrendben járjon el.

# INTELLIGENS FUNKCIÓK

## LG ThinQ Applikáció

Ez a funkció csak a Wi-Fi-vel ellátott modellek esetén áll rendelkezésre.

Az **LG ThinQ** alkalmazás használatával Ön okostelefonján keresztül kommunikálhat a készülékkel.

## LG ThinQ Applikáció jellemzői

Kommunikálhat a készülékkel egy okostelefon és a kényelmes intelligens funkciók segítségével.

### Smart Diagnosis

- Ha problémát észlel a készülék használata közben, ez az okos diagnosztika funkció segít a probléma diagnosztizálásában.

### Beállítások

- Lehetővé teszi a különböző beállítások választását a készüléken és az applikációban.

## MEGJEGYZÉS

- A következő esetekben minden készülék hálózati információit frissítenie kell az **LG ThinQ** alkalmazás **Eszközkártyák > Beállítások > Hálózatváltás** menüpontjában.
  - a vezeték nélküli router megváltozott
  - a vezeték nélküli router jelszava megváltozott
  - az internetszolgáltató megváltozott
- Fenntartjuk a jogot, hogy a felhasználók felé irányuló minden előzetes értesítés nélkül, az applikációt módosítsuk a készülék jobb tétele céljából.
- A tulajdonságok típusfüggők.

## Az LG ThinQ Applikáció telepítése és az LG készülék csatlakoztatása

### QR-kóddal ellátott modellek

Olvassa be a termékhez mellékelt QR-kódot okostelefonja kamerájával vagy egy QR-kódolvasóval alapapplikáció.

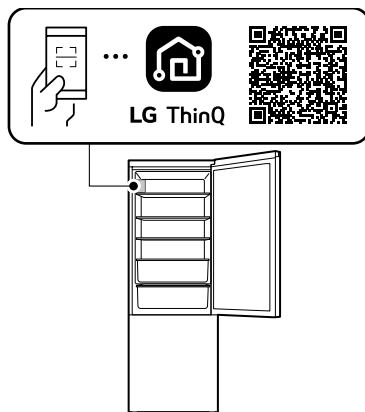

### QR-kód nélküli modellek

- 1 Keresse meg és telepítse az **LG ThinQ** alkalmazást okostelefonjára, a Google Play vagy Apple Applikáció áruházban.
- 2 Futtassa le az **LG ThinQ** alkalmazást és jelentkezzen be a meglévő fiókjával, vagy hozzon létre egy LG fiókot a bejelentkezéshez.
- 3 Érintse meg az **LG ThinQ** alkalmazást a Hozzáadás (add) (+) gombot az LG készüléke csatlakoztatásához. Kövesse az applikációban található utasításokat a folyamat befejezéséhez.

## MEGJEGYZÉS

- A Wi-Fi kapcsolat ellenőrzéséhez nézze meg, hogy világít-e a Wi-Fi jelzőfény a kezelőpanelen.

## MEGJEGYZÉS

- A készülék csak a 2,4 GHz-es Wi-Fi hálózatokat támogatja. Hálózati frekvenciája ellenőrzéséhez, forduljon az Internet szolgáltatóhoz, vagy olvassa el a vezeték nélküli router kézikönyvét.
- Az **LG ThinQ** nem vállal felelősséget semmilyen hálózati probléma vagy hiba, üzemzavar, vagy a hálózati kapcsolat gond esetén.
- A környező vezeték nélküli környezetben lehet, hogy a vezeték nélküli hálózati szolgáltatás lassú.
- Ha a távolság a készülék és a vezeték nélküli router között nagy, a jelerősség gyenge lesz. Hosszú ideig tarthat a csatlakoztatás vagy a telepítés sikertelen lehet.
- Amennyiben a készülék nem tud kapcsolódni a Wi-Fi hálózathoz, akkor lehet, hogy túl messze van a jeladótól (router). A Wi-Fi jel erősségének növeléséhez, szerezzen be egy Wi-Fi erősítőt (hatótávnyelőt).
- Megtörténhet, hogy a hálózati kapcsolat nem működik megfelelően az internet szolgáltató miatt.
- A Wi-Fi kapcsolat nem jön létre vagy megszakadhat az otthoni hálózati környezet miatt.
- Ha a készüléket nem lehet csatlakoztatni a vezeték nélküli jelátvitellel felmerült problémák miatt, áramtalanítsa a készüléket, és várjon körülbelül egy percet, mielőtt újra próbálkozna.
- Ha a tűzfal engedélyezett a vezeték nélküli router-en, kapcsolja ki a tűzfalat, vagy adja meg a készüléket a tűzfal beállításainál kivételként.
- A vezeték nélküli hálózat neve (SSID) angol betűk és számok kombinációja kell legyen. (Ne használjon speciális karaktereket)
- Az okostelefon felhasználói felülete (UI) változhat a mobil operációs rendszere (OS) és a gyártó függvényében.
- Amennyiben a router biztonsági protokollja **WEP** értékre van beállítva, meghiúsulhat a kapcsolat létrehozása. Kérjük, válasszon másik biztonsági protokollt (ajánlott: **WPA2**) és csatlakoztassa ismét a terméket.
- A Wi-Fi funkció letiltásához nyomja meg és tartsa lenyomva a **Wi-Fi** gombot 3 másodpercig. A Wi-Fi jelzőfény kikapcsol.

- A készülék újra csatlakoztatásához vagy új felhasználónév hozzáadásához nyomja meg és tartsa lenyomva a **Wi-Fi** gombot 3 másodpercig az ideiglenes kikapcsoláshoz. Futtassa az **LG ThinQ** alkalmazást, és kövesse az alkalmazás utasításait a készülék csatlakoztatásához.

## Megfelelőségi tanúsítvány



Ezennel az LG Electronics kijelenti, hogy a hűtőszekrény rádióberendezése megfelel az 2014/53/EU irányelve előírásainak. Az EU megfelelőségi nyilatkozat teljes szövege elérhető a következő internetes címen:

<http://www.lg.com/global/support/cedoc/cedoc#>

## Rádiókészülék specifikáció

Típus	Működési frekvencia tartomány	Kimenő teljesítmény (Max.)
Vezeték nélküli LAN	2 400 MHz - 2 483,5 MHz	< 100 mW
Bluetooth*1		

\*1 Ez a funkció csak bizonyos modelleknél áll rendelkezésre.

Vezeték nélküli funkció szoftver verzió: V 1.0

A felhasználónak ügyelnie kell arra, hogy ezt az eszközt a készülék és a test között legalább 20 cm távolságban kell felszerelni és működtetni.

## Információk a nyílt forráskódú szoftverrel kapcsolatban

A forráskód GPL, LGPL, MPL és egyéb, a termékben található forráskód közzétételére kötelező nyílt forráskódú licenc alatti beszerzéséhez, valamint az összes hivatkozott licencfeltétel, szerzői jogi közlemény és egyéb vonatkozó dokumentum

megtekintéséhez látogasson el a következő oldalra: <https://opensource.lge.com>.

Az LG Electronics a vonatkozó költségeknek megfelelő összegért (az adathordozó, a szállítás és a kezelés költségei) CD-ROM-on is biztosítani tudja Önnek a nyílt forráskódot, ha írásos kérelmet küld az [opensource@lge.com](mailto:opensource@lge.com) e-mail-címre.

Ez az ajánlat a termék utolsó szállítását követő három évig érvényes bárki számára, aki megkapja ezt az információt.

## Smart Diagnosis

Ez a funkció csak bizonyos modelleknél áll rendelkezésre.

E funkció segít a készülékkel kapcsolatos problémák diagnosztizálásában és megoldásában.

### MEGJEGYZÉS

- Nem az LGE hanyagságának betudható okok miatt lehet, hogy a szolgáltatás nem működik külső tényezők miatt, mint pl. a Wi-Fi nem elérhető, a Wi-Fi lecsatlakozik, helyi alkalmazásbolt szabályzata, vagy az alkalmazás nem elérhető.
- A funkció előzetes értesítés nélkül változhat, és a helytől függően eltérő formájú lehet.

## A LG ThinQ használata problémák diagnosztizálására

Ha problémát tapasztal a Wi-Fi-vel ellátott készüléken, a funkció a hibaelhárítási adatokat okostelefonra továbbíthatja az **LG ThinQ** alkalmazás használatával.

- Indítsa el az **LG ThinQ** alkalmazást, és válassza ki a **Smart Diagnosis** funkciót a menüből. Kövesse az **LG ThinQ** alkalmazásban megjelenő útmutatásokat.

## Hallható diagnosztika használata problémák diagnosztizálására

Kövesse az alábbi utasításokat a hallható diagnosztika mód használatához.

- Indítsa el az **LG ThinQ** alkalmazást, és válassza ki a **Smart Diagnosis** funkciót a menüből. Kövesse az **LG ThinQ** alkalmazásban megjelenő útmutatásokat a hallható diagnózisért.

- 1 Nyissa ki a hűtőszekrény ajtaját.
- 2 Nyomja meg az **Vacation** gombot.
  - Ha az ajtót 60 másodpercnél hosszabb ideig nyitva hagyták, csukja be az ajtót, és ismétlje meg az 1. és a 2. lépést.
- 3 Tartsa a telefont a hűtőszekrény felső részének közepéhez.

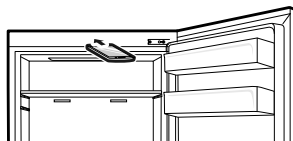

- 4 Nyomja meg és tartsa lenyomva a **Freezer** gombot legalább 3 másodpercig, miközben telefonját tartsa a hangszóróhoz addig, amíg az adatátvitel befejeződik.
- 5 Az adatátvitel befejezését követően a diagnózis megjelenik az alkalmazásban.

### MEGJEGYZÉS

- A legjobb eredmény érdekében ne mozgassa a telefont a hangok továbbítása közben.

# KARBANTARTÁS

## Tisztítás

### Általános tisztítási tippek

- Ha a készülék manuális kiolvasztását, karbantartását vagy tisztítását akkor végzik, amikor a fagyasztóban élelmiszer található, az megemelheti az élelmiszer hőmérsékletét és csökkentheti tárolhatóságának idejét.
- Rendszeresen tisztítsa azokat a felületeket, amelyek élelmiszerral érintkezhetnek.
- Amikor tisztítja a készülék belsejét vagy külsejét, ne törölje le durva kefével, fogkrémmel, vagy gyúlékony anyagokkal. Ne használjon gyúlékony anyagokat tartalmazó tisztítószeret. Ez a készülék színvesztését vagy károsodását okozhatja.
  - Gyúlékony anyagok, pl. alkoholok (etanol, metanol, izopropil-alkohol, izobutil-alkohol, stb.), hígító, fehérítő, benzol, gyúlékony folyadék, koptató, stb.
- Tisztítás után ellenőrizze, hogy a hálózati kábel nem sérült-e meg.

### A külső felületek tisztítása

- Miközben a készülék külső szellőzőnyílásait porszívóval tisztítja, húzza ki a tápkábelt a fali aljzataból az elektronikát károsító vagy esetlegesen áramütést okozó elektrosztatikus kisülések elkerülése érdekében. A készülék hátoldalának és oldalsó szellőztetésének rendszeres tisztítása javasolt annak céljából, hogy biztosítva legyen ennek megbízható és gazdaságos működése.
- A készülék külsején található szellőztetőnyílásokat tartsa tisztán. Az elzáródott szellőzőnyílások tüzet vagy a készülék meghibásodását okozhatják.
- A készülék külsejének tisztításához használjon tiszta szivacsot vagy puha kendőt, valamit enyhe tisztítószerrel és meleg vizet. Ne használjon maró hatású vagy erős tisztítószereket. Törölje meg alaposan száraz törőlkendővel. Ne használjon szennyes kendőt a rozsdamentes acélból készült ajtók tisztításához. Használjon egy erre a célra

használt kendőt és törölje a mintával egyező irányba.

### A belső felületek tisztítása

- Mielőtt kivesz egy polcot vagy fiókot a készülék belsejéből, vegyen ki minden ott tárolt élelmiszert a polcra vagy fiókba a sérülések és a berendezés károsodásának elkerülése érdekében. Ellenkező esetben az ott tárolt élelmiszerek súlya miatt sérülések veszélye áll fenn.
- Vegye ki, és tisztítsa meg vízzel és enyhe tisztítószerrel a polcokat és fiókokat, majd törölje szárazra az elemeket visszahelyezés előtt.
- Rendszeresen törölje át az ajtótomítéseket vízzel és enyhe tisztítószerrel.
- Az ajtókosárra kifolyt szennyeződések és foltokat távolítsa el, mivel azok csökkenthetik a kosár tároló képességét, és akár kárt is tehetnek benne.
- Soha ne tisztítsa a polcokat, ajtókosarakat vagy tárolókat mosogatógépben vagy forró vízben. Az alkatrészek hő hatására deformálódhatnak, az üveg pedig összetörhet.
- A készülék automatikus leolvasztó rendszere biztosítja, hogy normál üzemi körülmények között a rekesz mentes a jég felhalmozódásától. A felhasználóknak nem kell kézzel leolvasztaniuk.

### A kondenzátor burkolatának tisztítása

Ez a funkció csak bizonyos modelleknél áll rendelkezésre.

A kondenzátor burkolatának és szellőzőnyílásainak tisztításához használjon kefével felszerelt porszívót. A kondenzátor tekerics részét borító panelt ne távolítsa el.

A működési hatékonyság fenntartása érdekében ezt ajánlott 12 havonta elvégezni.

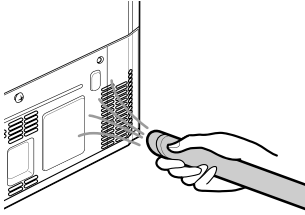

# HIBAELHÁRÍTÁS

## Szervizközpont értesítése előtti teendők

### Hűtés

Tünetek	Lehetséges ok és megoldás
Nem működik a fagyasztás vagy a hűtés.	<p><b>Áramkimaradás van?</b></p> <ul style="list-style-type: none"> <li>Ellenőrizze más készülékek áramellátását a háztartásban.</li> </ul>
	<p><b>A készülék csatlakozódugóját kihúzta az aljzatból.</b></p> <ul style="list-style-type: none"> <li>Dugja be a hálózati csatlakozót a konnektorba.</li> </ul>
	<p><b>Lehetséges, hogy az egyik otthoni biztosíték kiolvadt vagy a megszakító kioldott. Az is lehetséges, hogy a készülék egy GFCI-vel (áramvédő kapcsolóval) ellátott aljzathoz van csatlakoztatva és annak megszakítója oldott ki.</b></p> <ul style="list-style-type: none"> <li>Ellenőrizze a fő kapcsolódobozt, és cserélje ki a biztosítékot, vagy állítsa vissza a megszakítót. Ne növelje a biztosíték kapacitását. Ha a problémát a biztosíték túlterhelése okozza, akkor javíttassa meg szakképzett villanyszerelővel.</li> <li>Állítsa vissza a megszakítót a GFCI-n. Ha a probléma továbbra is fennáll, forduljon villanyszerelőhöz.</li> </ul>
Gyenge a hűtés vagy a fagyasztás.	<p><b>A hűtési vagy fagyasztási hőmérséklet a legmelegebb szintre lett állítva?</b></p> <ul style="list-style-type: none"> <li>Állítsa a hűtési vagy fagyasztási hőmérsékletet hidegebbre.</li> </ul>
	<p><b>Ki van téve a készülék közvetlen napfénynek, vagy hőtermelő berendezés, például sütő vagy hősugárzó közelében van?</b></p> <ul style="list-style-type: none"> <li>Ellenőrizze az üzembe helyezés helyét, és helyezze ismét üzembe a hőt termelő tárgytól távol.</li> </ul>
	<p><b>Forró ételt tárolt anélkül, hogy először lehűtötte volna?</b></p> <ul style="list-style-type: none"> <li>A forró ételt először hűtse le, és csak azután tegye a hűtőszekrénybe vagy a fagyasztóba.</li> </ul>
	<p><b>Túl sok élelmiszert tett a készülékbe?</b></p> <ul style="list-style-type: none"> <li>Hagyjon megfelelő távolságot az élelmiszerek között.</li> </ul>
	<p><b>Gondosan be vannak zárva az ajtók a készüléken?</b></p> <ul style="list-style-type: none"> <li>Csukja be gondosan az ajtót, és győződjön meg arról, hogy a tárolt élelmiszer nem akadályozza az ajtó záródását.</li> </ul>
	<p><b>Van elegendő hely a készülék körül?</b></p> <ul style="list-style-type: none"> <li>Módosítsa a készülék pozícióját, hogy elegendő hely legyen a készülék körül.</li> </ul>

Tünetek	Lehetséges ok és megoldás
A készülékben rossz szag van.	<b>Túl „melegre” lett állítva a hűtési vagy fagyasztási hőmérséklet?</b> <ul style="list-style-type: none"> <li>Állítsa a hűtési vagy fagyasztási hőmérsékletet hidegebbre.</li> </ul>
	<b>Erős szagú élelmiszert tett a készülékbe?</b> <ul style="list-style-type: none"> <li>Erős szagú élelmiszert lezárt edényben tároljon.</li> </ul>
	<b>Előfordulhat, hogy zöldségek vagy gyümölcsök megromlottak a fiókban.</b> <ul style="list-style-type: none"> <li>Dobja ki a romlott zöldséget, és takarítsa ki a zöldséges fiókot. Ne tároljon zöldséget túl sokáig a zöldséges fiókban.</li> </ul>

## Víz

Tünetek	Lehetséges ok és megoldás
Nem jön ki víz.	<b>Előfordulhat, hogy a vízadagoló tartály kiürült. (Csak vízvezeték rendszerhez nem csatlakoztatott modelleknél)</b> <ul style="list-style-type: none"> <li>Töltse meg a vízadagoló tartályt.</li> </ul>

## Kondenzképződés és jég

Tünetek	Lehetséges ok és megoldás
Páralecsapódás van a készülék belsejében vagy a zöldségfiók fedelének alján.	<b>Forró ételt tárolt anélkül, hogy először lehűtötte volna?</b> <ul style="list-style-type: none"> <li>A meleg ételleket le kell hűteni mielőtt a hűtőbe vagy mélyhűtőbe teszik.</li> </ul>
	<b>Nyitva hagyta a készülék ajtaját?</b> <ul style="list-style-type: none"> <li>Bár a páralecsapódás megszűnik, amint becsukja a készülék ajtaját, egy száraz ruhával letörölheti.</li> </ul>
	<b>Túl gyakran nyitja ki a készülék ajtaját?</b> <ul style="list-style-type: none"> <li>A pára lecsapódhat a külső és a belső hőmérséklet különbsége miatt. Törölje ki a nedvességet egy száraz ruhával, és ne nyissa ki túl gyakran az ajtókat.</li> </ul>
	<b>Helyezett meleg vagy gőzölgő ételt a készülékbe nem lezárt edényben?</b> <ul style="list-style-type: none"> <li>Fedett vagy zárt tárolóban tárolja az élelmiszert.</li> </ul>
Jeges a fagyasztó.	<b>Előfordulhat hogy az ajtók nincsenek megfelelően bezárva</b> <ul style="list-style-type: none"> <li>Ellenőrizze, hogy nem akadályozza-e valami a készülék belsejében az ajtó záródását, és ügyeljen rá, hogy az ajtó szorosan záródjon.</li> </ul>

Tünetek	Lehetséges ok és megoldás
Jeges a fagyasztó.	<b>Forró ételt tárolt anélkül, hogy először lehűtötte volna?</b> <ul style="list-style-type: none"> <li>A forró ételt először hűtse le, és csak azután tegye a hűtőszekrénybe vagy a fagyasztóba.</li> </ul>
	<b>El van torlaszolva a levegő be- és kimenete?</b> <ul style="list-style-type: none"> <li>Győződjön meg arról, hogy a levegő be- és kimenete nincs eltorlaszolva, hogy a levegő szabadon keringhessen.</li> </ul>
	<b>Túltöltötte a fagyasztót?</b> <ul style="list-style-type: none"> <li>Hagyjon megfelelő távolságot az élelmiszerek között.</li> </ul>
Jéglerakódás vagy páralecsapódás keletkezett a készülék belsejében vagy külsején.	<b>Túl gyakran nyitogatta a készülék ajtaját, vagy nem záródik megfelelően a készülék ajtaja?</b> <ul style="list-style-type: none"> <li>Jég vagy páralecsapódás keletkezhet, ha a külső levegő behatol a készülék belsejébe. Ne nyissa ki túl gyakran az ajtókat.</li> </ul>
	<b>Nyirkos helyen működik a készülék?</b> <ul style="list-style-type: none"> <li>A készülék külsején páralecsapódás alakulhat ki, ha az túl nyirkos helyen működik, vagy ha az időjárás párás vagy esős. Törölje ki teljesen a nedvességet egy száraz ruhával.</li> </ul>
A készülék oldala vagy előlapja meleg.	<b>Vannak felszerelve páralecsapódást gátló csövek a készüléknek ezeken a részein az ajtó körül képződő páralecsapódás csökkentésére?</b> <ul style="list-style-type: none"> <li>A páralecsapódást megelőző hőelvezető cső a készülék elején és oldalán található. Különösen forrónak érezheti a készülék üzembe helyezése után vagy nyáron. Nem kell aggódnia azonban amiatt, hogy ez problémára utalna, és ne használhatná a megszokott módon a készüléket.</li> </ul>
A készülék belsejében vagy külsején víz van.	<b>Van vízvívárgás a készülék körül?</b> <ul style="list-style-type: none"> <li>Ellenőrizze, hogy a víz a mosogatóból vagy más helyről szivárog-e.</li> </ul>
	<b>Van víz a készülék aljában?</b> <ul style="list-style-type: none"> <li>Ellenőrizze, hogy a víz a fagyasztott élelmiszer felolvadása vagy egy tárolóedény eltörése vagy leesése miatt folyt-e ki.</li> </ul>

## Alkatrészek és funkciók

Tünetek	Lehetséges ok és megoldás
A készülék ajtaja nem záródik szorosan.	<b>Előre dől a készülék?</b> <ul style="list-style-type: none"> <li>Állítsa be az elülső lábat, hogy kissé megemelje a készülék elejét.</li> </ul>
	<b>Helyesen vannak beszerelve a polcok?</b> <ul style="list-style-type: none"> <li>Szükség esetén vegye ki, majd helyezze vissza a polcokat.</li> </ul>

Tünetek	Lehetséges ok és megoldás
<b>A készülék ajtaja nem záródik szorosan.</b>	<p><b>Túl erősen csukta be az ajtót?</b></p> <ul style="list-style-type: none"> <li>Ha túl nagy erőt vagy sebességet alkalmaz az ajtó becsukásakor, rövid ideig nyitva maradhat a becsukódás előtt. Ügyeljen rá, hogy az ajtót ne csapja be. Zárja az ajtót erő kifejtés nélkül.</li> </ul>
<b>Nehéz kinyitni a készülék ajtaját.</b>	<p><b>Rögtön azután nyitotta ki az ajtót, hogy becsukta?</b></p> <ul style="list-style-type: none"> <li>Ha a készülék ajtaját a becsukás után 1 percen belül próbálja kinyitni, a készüléken belüli nyomás miatt nehézségekbe ütközhet. A készülék ajtaját néhány perc múlva próbálja újra kinyitni. Addigra a belső nyomás stabilizálódik.</li> </ul>
<b>A készülék belső lámpája nem gyullad fel.</b>	<p><b>A lámpa nem kapcsolt fel</b></p> <ul style="list-style-type: none"> <li>Csukja be az ajtót, majd nyissa ki újra. Ha a lámpa nem kapcsol fel, vegye fel a kapcsolatot az LG Electronics ügyfélszolgálatával. Ne próbálkozzon a lámpa eltávolításával.</li> </ul>

## Zajok

Tünetek	Lehetséges ok és megoldás
<b>A készülék zajos, és rendellenes hangokat ad ki.</b>	<p><b>Instabil padlózat on vagy nem megfelelően vízszintezve helyezte üzembe a készüléket?</b></p> <ul style="list-style-type: none"> <li>A készüléket kemény és egyenletes padlófelületen helyezze el.</li> </ul>
	<p><b>Hozzáér a készülék hátulja a falhoz?</b></p> <ul style="list-style-type: none"> <li>Igazítsa úgy a készüléket, hogy elegendő hely legyen körülötte.</li> </ul>
	<p><b>Szóródtak tárgyak a készülék mögé?</b></p> <ul style="list-style-type: none"> <li>Szedje össze a készülék mögé szóródott tárgyakat.</li> </ul>
	<p><b>Van valamilyen tárgy a készülék tetején?</b></p> <ul style="list-style-type: none"> <li>Vegye le a készülék tetejéről az oda helyezett tárgyat.</li> </ul>
<b>Kattogó zajok</b>	<p><b>A leolvasztó vezérlője katt an, ha az automatikus leolvasztó ciklus elkezdődik vagy befejeződik. A termosztát vezérlés (vagy bizonyos modelleknél készülék vezérlés) szintén katt anhat/kattoghat a művelet be- illetve kikapcsolásakor.</b></p> <ul style="list-style-type: none"> <li>Normál működés</li> </ul>
<b>Zörgő zajok</b>	<p><b>A készülék nincs vízszintbe állítva a padlón.</b></p> <ul style="list-style-type: none"> <li>A padló gyenge, egyenetlen, vagy be kell állítani a lábakat.</li> </ul>
	<p><b>A kompresszorral felszerelt készüléket működés közben mozgatták.</b></p> <ul style="list-style-type: none"> <li>Normál működés. Ha a kompresszor nem hagyja abba a zörgést 3 percen belül, kapcsolja le a készülék áramellátását, majd kapcsolja vissza.</li> </ul>

Tünetek	Lehetséges ok és megoldás
Sistergő zajok	<b>Az elpárologtató ventilátora keringeti a levegőt a hűtőszekrényben és a fagyasztó rekeszeiben.</b> <ul style="list-style-type: none"> <li>• Normál működés</li> </ul>
	<b>A kondenzátor ventilátora a kondenzátoron átkeringteti a levegőt.</b> <ul style="list-style-type: none"> <li>• Normál működés</li> </ul>
Bugyogó zajok	<b>Hűtőközeg áramlik a hűtőrendszeren keresztül.</b> <ul style="list-style-type: none"> <li>• Normál működés</li> </ul>
Pukkanó zajok	<b>A hőmérséklet változása miatt a belső falak összehúzódnak és kitégúlnak.</b> <ul style="list-style-type: none"> <li>• Normál működés</li> </ul>
Rezgés	<b>Ha a készülék oldala vagy hátulja hozzáér egy szekrényhez vagy falhoz, a normális működésből adódó rezgés miatt hallható zaj keletkezhet.</b> <ul style="list-style-type: none"> <li>• A zaj megszüntetéséhez ügyeljen rá, hogy az oldalak és a hátfal ne érintkezzen fallal vagy szekrénnel.</li> </ul>

## Wi-Fi

Tünetek	Lehetséges ok és megoldás
<b>Az otthoni készüléke és az okos-telefon nem csatlakozik a Wi-Fi hálózathoz.</b>	<b>Nem megfelelő a jelszó amellyel a Wi-Fi hálózathoz próbál csatlakozni.</b> <ul style="list-style-type: none"> <li>• Keresse meg a Wi-Fi hálózatot amelyhez okos-telefonja kapcsolódik és törölje, majd regisztrálja készülékét az <b>LG ThinQ</b> segítségével.</li> </ul>
	<b>A mobil adatok engedélyezve vannak az okostelefonján.</b> <ul style="list-style-type: none"> <li>• Kapcsolja ki a <b>Mobil adatforgalmat</b> az okostelefonján, és regisztrálja a készüléket a Wi-Fi hálózaton keresztül.</li> </ul>
	<b>A vezeték nélküli hálózat neve (SSID) nincs megfelelően beállítva.</b> <ul style="list-style-type: none"> <li>• A vezeték nélküli hálózat neve (SSID) angol betűk és számok kombinációja kell legyen. (Ne használjon speciális karaktereket)</li> </ul>
	<b>Az router frekvenciája nem 2,4 GHz.</b> <ul style="list-style-type: none"> <li>• Csak 2,4 GHz frekvencián üzemelő router támogatott. Állítsa be a vezeték nélküli router-t 2,4 GHz frekvenciára és csatlakoztassa a készüléket a vezeték nélküli router-hez A router frekvenciáját kérdezze meg Internet szolgáltatójától vagy az router gyártójától.</li> </ul>
	<b>Túl nagy a távolság a készülék és a router között.</b> <ul style="list-style-type: none"> <li>• Ha a távolság a készülék és a router között túl nagy, a jelerősség gyenge lesz és meglehetősen csatlakozás nem lesz szabályosan konfigurálva. Helyezze a router-t úgy, hogy közelebb legyen a készülékhez.</li> </ul>

## Ügyfélszolgálat és szerviz

Vegye fel a kapcsolatot az LG Electronics ügyfélinformációs központjával.

- Ha információt szeretne kapni az LG hivatalos szervizközpontjáról, keresse fel weboldalunkat a [www.lg.com](http://www.lg.com) címen.
- A készülék szétszerelését, javítását vagy átalakítását kizárólag a hivatalos LG szervizközpont képzett szakemberei végezhetik.
- A hűtőkészülék minimális garanciális időszaka 24 hónap.
- Az EU 2019/2019 rendeletben hivatkozott pótalkatrészek 7 évig elérhetők (csak az ajtótomítések érhetők el 10 évig).
- Pótalkatrészek vásárlásához vegye fel a kapcsolatot az LG Electronics ügyfélinformációs központjával, vagy látogasson el a [www.lg.com](http://www.lg.com) weboldalra.

## MEGJEGYZÉS

- A 2021. március 1-jétől érvényes EU 2019/2019 rendelet az EU 2019/2016 rendelettel kapcsolódik az energiahatékonysági osztályokhoz.
- A készülék energiahatékonyságára vonatkozó további tájékoztatásért látogasson el a <https://eprel.ec.europa.eu> weboldalra, és keressen a modellnévre (2021. március 1-jétől érvényes).
- Olvassa be a készülékhez mellékelte energiacímkén található QR-kódot, amely internetes linket biztosít a készülék teljesítményével kapcsolatos információkhoz az EU EPREL adatbázisban. Tartsa meg az energiacímkét és a készülékhez kapott összes többi dokumentumot referenciaként (2021. március 1-jétől érvényes).
- A modellnév megtalálható a készülék minősítési címkéjén.
- A termékben egy „F” energiahatékonysági osztályba sorolt fényforrás található.

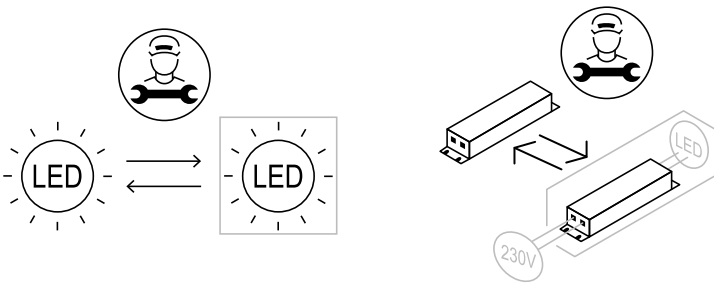

# FÜGGELÉK

## KÖRNYEZETVÉDELEM

### A régi készülék ártalmatlanítása



## ENGLISH

### Disposal of Your Old Appliance

- This crossed-out wheeled bin symbol indicates that waste electrical and electronic products (WEEE) should be disposed of separately from the municipal waste stream.
- Old electrical products can contain hazardous substances so correct disposal of your old appliance will help prevent potential negative consequences for the environment and human health. Your old appliance may contain reusable parts that could be used to repair other products, and other valuable materials that can be recycled to conserve limited resources.
- You can take your appliance either to the shop where you purchased the product, or contact your local government waste office for details of your nearest authorised WEEE collection point. For the most up to date information for your country please see [www.lg.com/global/recycling](http://www.lg.com/global/recycling).

## БЪЛГАРСКИ

### Изхвърляне на стария уред

- Символът със зачертаня контейнер показва, че отпадъците от електрическо и електронно оборудване (ОЕЕО) трябва да се изхвърлят отделно от битовите отпадъци.

- Старите електрически продукти могат да съдържат опасни вещества и правилното изхвърляне на Вашия уред ще помогне за предотвратяване на негативните последиствия за околната среда и човешкото здраве. Вашият стар уред може да съдържа части за многократна употреба, които биха могли да бъдат използвани за ремонт на други продукти, както и други ценни материали, които могат да бъдат рециклирани с цел запазване на ограничените ресурси.
- Можете да занесете Вашия уред или в магазина, от който сте го закупили или можете да се свържете с местния държавен офис за отпадъците, за да получите информация за най-близкия разрешен ОЕЕО пункт за събиране на отпадъци. За най-актуална информация от Вашата държава, моля, погледнете тук: [www.lg.com/global/recycling](http://www.lg.com/global/recycling)

## CATALÀ

### Eliminació de l'aparell antic

- Aquest símbol d'un contenidor ratllat indica que els residus de productes elèctrics i electrònics (RAEE) s'han d'eliminar per separat de la resta de residus municipals.
- Els productes elèctrics antics poden contenir substàncies perilloses, de manera que l'eliminació correcta del vostre aparell antic ajudarà a prevenir possibles conseqüències negatives per al medi ambient i la salut humana. El vostre aparell antic pot contenir peces reutilitzables que es podrien utilitzar per reparar altres productes, i altres materials valuosos que es poden reciclar per conservar recursos limitats.
- Podeu portar el vostre aparell a la botiga on el va comprar, o bé posar-vos en contacte amb l'oficina de residus de la vostra administració local per tal d'obtenir informació sobre el vostre punt de recollida de RAEE autoritzat més proper. Per obtenir la informació més actualitzada del vostre país, consulteu [www.lg.com/global/recycling](http://www.lg.com/global/recycling).



- Du kan enten tage apparatet til den butik hvor du købte det, eller kontakte dit lokale affaldskontor angående oplysninger om det nærmeste, autoriserede WEEE-samlepunkt. Find de sidste nye oplysninger for dit land på [www.lg.com/global/recycling](http://www.lg.com/global/recycling)

## ČEŠTINA

### Likvidace starého přístroje

- Tento symbol přeškrtnutého koše značí, že odpad z elektrických a elektronických výrobků (WEEE) je nutné likvidovat odděleně od linky komunálního odpadu.
- Staré elektrické výrobky mohou obsahovat nebezpečné látky, takže správná likvidace starých přístrojů pomůže zabránit potenciálním negativním důsledkům pro životní prostředí a lidské zdraví. Staré přístroje mohou obsahovat znovu použitelné díly, které lze použít k opravě dalších výrobků a další cenné materiály, které lze recyklovat a šetřit tak omezené zdroje.
- Spotřebič můžete zanechat buď do obchodu, kde jste ho zakoupili nebo se obrátit na místní správu komunálních odpadů, kde získáte podrobné informace o autorizovaném sběrném místě WEEE. Pro poslední aktuální informace z vaší země si prosím prostudujte web [www.lg.com/global/recycling](http://www.lg.com/global/recycling)

## DANSK

### Bortskaffelse af dit gamle apparat

- Dette symbol med en affaldsspand med kryds over angiver at elektrisk og elektronisk affald (WEEE) skal bortskaffes og genbruges korrekt, adskilt fra kommunens husholdningsaffald.
- Gamle elektriske produkter kan indeholde farlige stoffer, så når du bortskaffer dit gamle apparat på korrekt vis, hjælper du med at forhindre mulige negative konsekvenser for miljø og mennesker. Dit gamle apparat kan indeholde dele som kan genbruges, fx til at reparere andre produkter, eller værdifulde materialer som kan genbruges og derved begrænse spild af værdifulde ressourcer.



## DEUTSCH

### Entsorgung Ihrer Altgeräte

- Das durchgestrichene Symbol eines fahrbaren Abfallbehälters weist darauf hin, dass Elektro- und Elektronik-Produkte (WEEE) getrennt vom Hausmüll entsorgt werden müssen. Bitte entsorgen Sie Altgeräte getrennt von anderem Abfall und bringen Sie diese zu einer ausgewiesenen Sammelstelle für das Recycling von elektrischen und elektronischen Geräten. Falls die Geräte Batterien oder Lampen enthalten, die vom Endverbraucher ohne Beschädigung leicht entnommen werden können, trennen Sie diese bitte vor der Entsorgung von den Hauptgeräten, es sei denn, Sie möchten, dass die alten Geräte wiederverwendet werden (alte Batterien und Lampen werden getrennt gesammelt). Bitte beachten Sie auch, dass Sie persönlich dafür verantwortlich sind, personenbezogene Daten auf dem Gerät zu löschen, bevor Sie Ihre Geräte entsorgen.
- Alte elektrische Produkte können gefährliche Substanzen enthalten, die eine korrekte Entsorgung dieser Altgeräte erforderlich machen, um schädliche Auswirkungen auf die Umwelt und die menschliche Gesundheit zu vermeiden. Ihre ausgedienten Geräte können wiederverwendbare Teile enthalten, mit denen möglicherweise andere Produkte repariert werden können, aber auch sonstige wertvolle Materialien enthalten, die zur Schonung knapper Ressourcen recycelt werden können.
- Sie können Ihr Gerät entweder in den Laden zurückbringen, in dem Sie das Produkt ursprünglich erworben haben oder Sie kontaktieren Ihre Gemeindeabfallstelle für Informationen über die nächstgelegene autorisierte WEEE Sammelstelle. Bitte beachten Sie, dass einige\* Vertrieber verpflichtet sind :
  - bei der Abgabe eines neuen Elektro- oder Elektronikgerätes an einen Endnutzer ein Altgerät des Endnutzers der gleichen Geräteart unentgeltlich zurückzunehmen, und

- Altgeräte, die in keiner äußeren Abmessung größer als 25 Zentimeter sind, im Einzelhandelsgeschäft oder in unmittelbarer Nähe hierzu unentgeltlich zurückzunehmen; Wenn Offline oder Online Händler Neugeräte an Privathaushalte liefern, sind sie verpflichtet, Altgeräte direkt bei diesen abzuholen oder Rückgabemöglichkeiten in zumutbarer Entfernung anzubieten. Daher empfehlen wir Ihnen sich für weitere Informationen an Ihren Händler zu wenden.

- LG Electronic Deutschland GmbH ist ordnungsgemäß als Hersteller in Deutschland registriert. Damit trägt LG deutschlandweit zur Sammlung von Elektro- und Elektronik-Altgeräten bei, die Sie in kommunalen Getrenntsammlstellen abgeben. Die aktuellsten Informationen finden Sie unter: [www.lg.com/global/recycling](http://www.lg.com/global/recycling) oder <https://www.lg.com/de/support/altgeraete-rueckgabe>.
  - \* Vertrieber mit einer Verkaufsfläche für Elektro- und Elektronikgeräte von mindestens 400 Quadratmetern sowie Vertrieber von Lebensmitteln mit einer Gesamtverkaufsfläche von mindestens 800 Quadratmetern, die Elektro- und Elektronikgeräte anbieten



## ΕΛΛΗΝΙΚΑ

### Απόρριψη της παλιάς σας συσκευής

- Αυτό το διαγραμμένο σύμβολο του τροχοφόρου κάδου υποδεικνύει ότι τα απόβλητα ηλεκτρικών και ηλεκτρονικών εξοπλισμών (ΑΗΗΕ) πρέπει να απορρίπτονται χωριστά από τα γενικά οικιακά απορρίμματα.
- Τα παλιά ηλεκτρικά προϊόντα μπορεί να περιέχουν επικίνδυνες ουσίες και ως εκ τούτου η σωστή απόρριψη της παλιάς σας συσκευής αποτρέπει ενδεχόμενες αρνητικές συνέπειες για το περιβάλλον και την ανθρώπινη υγεία. Η παλιά σας συσκευή μπορεί να περιέχει επαναχρησιμοποιήσιμα ανταλλακτικά που θα μπορούσαν να χρησιμοποιηθούν για την επισκευή άλλων προϊόντων, καθώς και άλλα υλικά αξίας που μπορούν να ανακυκλωθούν για εξοικονόμηση των περιορισμένων φυσικών πόρων.
- Μπορείτε να πάτε τη συσκευή σας, είτε στο κατάστημα από το οποίο αγοράσατε το προϊόν, ή να επικοινωνήσετε με το τοπικό γραφείο απορριμμάτων για λεπτομέρειες σχετικά με το πλησιέστερο εγκεκριμένο σημείο συλλογής ΑΗΗΕ (Απόβλητα Ηλεκτρικών και Ηλεκτρονικών Εξοπλισμών). Για τις πιο πρόσφατες πληροφορίες για τη χώρα σας επισκεφθείτε τη διεύθυνση [www.lg.com/global/recycling](http://www.lg.com/global/recycling)

## ESPAÑOL

### Símbolo para marcar AEE

- El símbolo del contenedor de basura tachado con un aspa indica que la recogida separada de aparatos eléctricos y electrónicos (AEE) debe realizarse de manera separada.

- Los productos eléctricos antiguos pueden contener sustancias peligrosas de modo que la correcta eliminación del antiguo aparato ayudará a evitar posibles consecuencias negativas para el medio ambiente y para la salud humana. El antiguo aparato puede contener piezas reutilizables que podrían utilizarse para reparar otros productos y otros materiales valiosos que pueden reciclarse para conservar los recursos limitados.
- Este producto contiene pilas y/o acumuladores. Siempre que no sea necesaria la intervención de un profesional cualificado para ello, y antes del depósito final del producto en las instalaciones de recogida selectiva, usted debe extraer las pilas y acumuladores de forma segura y separadamente para su adecuada gestión.
- Puede llevar el aparato a cualquiera de los centros autorizados para su recogida. Para obtener la información más actualizada para su país por favor visite [www.lg.com/global/recycling](http://www.lg.com/global/recycling)

## EESTI

### Vana seadme hävitamine

- Läbikriipsutatud ristiga prügikasti sümbol tähendab, et elektri- ja elektroonikaseadmete (WEEE) jäätmed tuleb kõrvaldada olmeprügist eraldi.
- Vanad elektriseadmed võivad sisaldada ohtlikke koostisosi, seega aitab prügi nõuetekohane hävitamine vältida võimalikku negatiivset mõju loodusele ja inimeste tervisele. Teie kasutatud seade võib sisaldada taaskasutatavaid osi, millega saab parandada teisi seadmeid ning muid väärtuslikke materjale, mida saab taaskasutada, et säilitada piiratud ressursse.
- Saate viia oma seadme kas kauplusse, kust see on ostetud või võtta ühendust kohaliku prügiveo ettevõttega, et saada lisainfot oma lähima WEEE jäätmete kogumiskoha kohta. Kõige ajakohasemat infot oma riigi kohta vaadake [www.lg.com/global/recycling](http://www.lg.com/global/recycling)



## SUOMI

### Vanhan laitteesi hävittäminen

- Tämä yliristitettü jätteastian merkki ilmaisee, että sähkö- ja elektronikkalaitteiden jätteet (WEEE) tulee pitää erillään kotitalousjätteestä ja viedä kunnalliseen kierrätyskeskukseen.
- Vanhat sähkötuotteet voivat pitää sisällään vaarallisia aineita, joten loppuun käytetyn laitteen oikea hävittäminen ehkäisee ympäristö- ja terveyshaittoja. Vanha laitteesi saattaa pitää sisällään uudelleen käytettäviä osia, joita voidaan käyttää korjaamaan muita tuotteita, sekä arvokkaita materiaaleja, joita voidaan kierrättää rajoitettujen resurssien säästämiseksi.
- Voit viedä laitteesi joko liikkeeseen, josta hankit tuotteen, tai ottaa yhteyttä paikallishallintosi ympäristötoimistoon koskien lähintä valtuutettua WEEE -keräyspistettä. Kaikkein viimeisimmät tiedot koskien maatasi, ks. osoitteessa [www.lg.com/global/recycling](http://www.lg.com/global/recycling)

## FRANÇAIS

### Recyclage de votre ancien appareil

- Ce symbole de poubelle barrée d'une croix indique que votre équipement électrique et électronique (EEE) ne doit pas être jeté avec les ordures ménagères. Il doit faire l'objet d'un tri et d'une collecte sélective séparée.
- Les équipements électriques que vous jetez peuvent contenir des substances dangereuses. Il est donc important de les jeter de façon appropriée afin d'éviter des impacts négatifs sur l'environnement et la santé humaine. L'équipement que vous jetez peut également contenir des pièces réutilisables pour la réparation d'autres produits ainsi que des matériaux précieux pouvant être recyclés pour préserver les ressources de la planète.

- Vous pouvez rapporter votre appareil au commerçant qui vous l'a vendu ou contacter votre collectivité locale pour connaître les points de collecte de votre EEE. Vous trouverez également des informations à jour concernant votre pays en allant sur [www.quefairedemesdechets.fr](http://www.quefairedemesdechets.fr)

## HRVATSKI

### Zbrinjavanje starog uređaja

- Ovaj simbol prekrizene kante za smeće na kotačićima označava kako se otpadni električni i električni proizvodi (WEEE) moraju zbrinjavati odvojeno od komunalnog otpada.
- Dotrajali električni proizvodi mogu sadržavati opasne tvari stoga će ispravno zbrinjavanje vaših dotrajalih uređaja pomoći u sprječavanju potencijalnih negativnih posljedica na okoliš i ljudsko zdravlje. Vaš dotrajao uređaj može sadržavati dijelove koji se mogu ponovo iskoristiti za popravak drugih proizvoda te druge vrijedne materijale koji se mogu reciklirati i tako sačuvati ograničene resurse.
- Ovisno o razini smetnje / štete i dobi stavke, stari proizvodi mogu se popraviti za više radnog života koji će sprječiti izbjegli otpada. Proizvodi koji nisu prikladni za ponovnu uporabu može se reciklirati da se oporavim vrijedne resurse i pomoći da se smanji globalno potrošnju novih sirovina.
- Uređaj možete odnijeti u trgovinu u kojoj ste kupili proizvod ili možete kontaktirati ured za zbrinjavanje otpada kod vaših mjesnih nadležnih tijela te od njih saznati više informacija o najbližem ovlaštenom WEEE sabirnom centru. Za najnovije informacije iz svoje države pogledajte internetske stranice [www.lg.com/global/recycling](http://www.lg.com/global/recycling)



## MAGYAR

### A régi készülék ártalmatlanítása

- A leselejtezett elektromos és elektronikai termékeket a háztartási hulladéktól elkülönítve kell begyűjteni, a jogszabályok által kijelölt módon és helyen.
- Régi készülékeinek megfelelő leselejtezése segíthet megelőzni az esetleges egészségre vagy környezetre ártalmas hatásokat.
- Ha további információra van szüksége régi készülékeinek leselejtezésével kapcsolatban, lépjen kapcsolatba velünk a [szelektalok.hu](http://szelektalok.hu) oldalon ahol tájékoztatjuk Önt visszavételi, átvételi, gyűjtési és kezelési kötelezettségeinkről.

## ITALIANO

### Smaltimento delle apparecchiature obsolete

- Tutte le apparecchiature elettriche ed elettroniche, contrassegnate da questo simbolo ("bidone della spazzatura barrato da una croce"), devono essere raccolte e smaltite separatamente rispetto agli altri rifiuti urbani misti mediante impianti di raccolta specifici installati da enti pubblici o dalle autorità locali. Si ricorda che gli utenti finali domestici possono consegnare gratuitamente le apparecchiature elettriche ed elettroniche a fine vita presso il punto vendita all'atto dell'acquisto di una nuova apparecchiatura equivalente. Gli utenti finali domestici possono inoltre consegnare gratuitamente apparecchiature elettriche ed elettroniche di piccolissime dimensioni (non eccedenti i 25 cm) a fine vita direttamente presso un punto vendita a ciò abilitato, senza obbligo di acquistare una apparecchiatura nuova di tipo equivalente. Si prega di informarsi previamente presso il punto vendita prescelto circa tale ultima modalità di conferimento dell'apparecchiatura a fine vita.

- Il corretto smaltimento dell'unità obsoleta contribuisce a prevenire possibili conseguenze negative sulla salute degli individui e sull'ambiente. Una gestione responsabile del fine vita delle apparecchiature elettriche ed elettroniche da parte degli utenti contribuisce al riutilizzo, al riciclaggio ed al recupero sostenibile dei prodotti obsoleti e dei relativi materiali.
- Per informazioni più dettagliate sullo smaltimento delle apparecchiature obsolete, contattare l'ufficio del comune di residenza, il servizio di smaltimento rifiuti o il punto vendita in cui è stato acquistato il prodotto. ([www.lg.com/global/recycling](http://www.lg.com/global/recycling))

## LIETUVIŲ

### Seno prietaiso utilizavimas

- Išbrauktos šiukšlių dėžės simbolis rodo, kad elektros ir elektronikos įrangos atliekas (EE|A) reiktų utilizuoti atskirai nuo buitinių atliekų.
- Senoje elektrinėje įrangoje gali būti pavojingų medžiagų, taigi tinkamas seno prietaiso utilizavimas padės apsaugoti nuo galimų neigiamų pasekmių aplinkai ir žmonių sveikatai. Jūsų sename prietaise gali būti dalių, kurias galima panaudoti dar kartą taisant kitą įrangą, ir kitų vertingų medžiagų, kurias galima perdirbti siekiant tausoti ribotus išteklius.
- Savo prietaisą galite nugabenti į parduotuvę, kurioje jį įsigijote, arba kreipkitės į vietos valdžios atliekų tarnybą ir sužinokite, kur yra artimiausia EE|A surinkimo vieta. Norėdami gauti daugiau informacijos apie savo šalies reikalavimus, apsilankykite [www.lg.com/global/recycling](http://www.lg.com/global/recycling).



## LATVIEŠU

### Jūsu vecās ierīces likvidēšana

- Šis simbols – pārsvītrotā atkritumu tvertne uz riteņiem – norāda, ka elektrisko un elektronisko iekārtu atkritumi (EEIA) jāutilizē atsevišķi no sadzīves atkritumu plūsmas.
- Veci elektriskie izstrādājumi var saturēt bīstamas vielas, tādēļ jūsu vecās ierīces pareiza utilizācija palīdzēs novērst iespējamās negatīvās sekas videi un cilvēka veselībai. Jūsu vecā ierīce var saturēt vairākkārt izmantojamas detaļas, kuras var izmantot citu izstrādājumu remontam, un citus vērtīgus materiālus, kurus var pārstrādāt, tādējādi saglabājot ierobežotus resursus.
- Jūs varat aiznest ierīci vai nu uz veikalu, kurā šo izstrādājumu iegādājieties, vai sazināties ar vietējās pašvaldības atkritumu savākšanas iestādi un uzzināt sīkāku informāciju par tuvāko oficiālo EEIA savākšanas punktu. Jaunāko informāciju par savu valsti skatiet vietnē [www.lg.com/global/recycling](http://www.lg.com/global/recycling).

## МАКЕДОНСКИ

### Фрлање на вашиот стар апарат

- Сите електрични и електронски производи треба да се фрлат засебно од комуналниот отпад, односно во собирни капацитети назначени од страна на владата или локалните власти.
- Правилното фрлање на вашиот стар апарат ќе помогне да се спречат потенцијални негативни последици за околината и човековото здравје.
- За подетални информации за фрлањето на вашиот стар апарат, ступете во контакт со општинската служба за отстранување отпад или со продавницата од каде што сте го купиле производот.

## NEDERLANDS

### Verwijdering van uw oude apparaat

- Dit symbool van de doorgekruiste vuilnisbak geeft aan dat afgedankte elektrische en elektronische producten (WEEE) afzonderlijk van het huishoudelijke afval moeten worden verwijderd.
- Oude elektrische producten kunnen gevaarlijke stoffen bevatten, dus een juiste verwijdering van uw oude apparaat helpt bij het voorkomen van mogelijke negatieve gevolgen voor het milieu en de volksgezondheid. Uw oude apparaat kan herbruikbare onderdelen bevatten die kunnen worden gebruikt voor het repareren van andere producten, en andere waardevolle materialen die kunnen worden gerecycled voor het behoud van beperkte grondstoffen.
- U kunt uw apparaat meenemen naar de winkel waar u het product heeft gekocht, of u kunt contact opnemen met uw plaatselijke afvalverwerking instantie voor de gegevens van uw dichtstbijzijnde geautoriseerde WEEE-verzamelpunt. Voor de meest recente informatie voor uw land verwijzen wij u naar [www.lg.com/global/recycling](http://www.lg.com/global/recycling)

## NORSK

### Avhending av gamle apparater

- Dette symbolet av en utkrysset avfallsdunk indikerer at kassert elektronikk og elektroniske produkter (WEEE) skal kastes separat fra husholdningsavfall og leveres til den kommunale resirkuleringen.
- Gamle elektriske produkter kan inneholde farlige stoffer, så korrekt avfallshåndtering av det gamle apparatet bidrar til å hindre potensielt negative konsekvenser for miljøet og andres helse. Gamle apparater kan inneholde gjenbrukbare deler som kan brukes til å reparere andre produkter og andre verdifulle materialer som kan resirkuleres for å bevare begrensede ressurser.
- Du kan bringe apparatet enten til butikken der du kjøpte produktet, eller ta kontakt med den lokale myndighetens avfallskontor for informasjon om nærmeste autoriserte innsamlingspunkt for el-avfall (WEEE-avfall). For den mest oppdaterte informasjonen for ditt land, gå til [www.lg.com/global/recycling](http://www.lg.com/global/recycling).



## POLSKI

### Utylizacja starego urządzenia

- Symbol przekreślonego pojemnika na odpady na kółkach oznacza, że produkty elektryczne lub elektroniczne (WEEE) należy zutylizować poza obiegiem odpadów komunalnych.
- Stare produkty elektroniczne mogą zawierać niebezpieczne substancje. Właściwa utylizacja starego urządzenia pozwoli uniknąć potencjalnych negatywnych skutków dla środowiska i zdrowia. Stare urządzenie może zawierać części wielokrotnego użytku, które mogą zostać wykorzystane do naprawy innych produktów lub inne wartościowe materiały, które można przetworzyć, aby oszczędzać zasoby naturalne.
- Urządzenie można oddać do sklepu, w którym zostało kupione lub skontaktować się z lokalnym urzędem gospodarki odpadami, aby uzyskać informacje o najbliższym punkcie zbiórki WEEE. Aby uzyskać aktualne informacje z zakresu gospodarki odpadami obowiązującej w danym kraju, należy odwiedzić stronę <http://www.lg.com/global/sustainability/environment/take-back-recycling/global-network-europe> (plik PDF : "For more information about how to recycle LG products in your country").

## PORTUGUÊS

### Eliminação do seu aparelho usado

- Este símbolo de um caixote do lixo com rodas e linhas cruzadas sobrepostas indica que os resíduos de produtos elétricos e eletrônicos (REEE) devem ser eliminados separadamente do lixo doméstico.

- Os produtos elétricos usados podem conter substâncias perigosas, pelo que, a eliminação correta do seu aparelho usado pode contribuir para evitar potenciais consequências negativas para o ambiente e saúde humana. O seu aparelho usado pode conter peças reutilizáveis que podem ser usadas para reparar outros produtos e outros materiais úteis que podem ser reciclados para preservar os recursos limitados.
- Pode levar o seu aparelho à loja onde o adquiriu, ou contactar a sua entidade local de recolha e tratamento de resíduos para obter mais informações relativas ao ponto de recolha de REEE autorizado mais próximo. Para obter informações mais atualizadas relativas ao seu país, visite [www.lg.com/global/recycling](http://www.lg.com/global/recycling)

## ROMÂNĂ

### Eliminarea aparatului vechi

- Simbolul de pubeleă indică faptul că deșeurile de echipamente electrice și electronice (DEEE) trebuie eliminate separat de celelalte deșeuri.
- Produsele electrice și electronice vechi conțin substanțe periculoase. Astfel, prin eliminarea corespunzătoare veți contribui la prevenirea deteriorării mediului înconjurător și al sănătății umane. Este posibil ca dispozitivul dvs. vechi să conțină piese componente care pot fi folosite pentru repararea altor produse sau materiale importante ce pot fi reciclate în scopul economisirii resurselor limitate.
- Dispozitivul vechi poate fi returnat magazinului de unde a fost achiziționat sau puteți contacta firma responsabilă pentru eliminarea deșeurilor în scopul aflării locației unității autorizate pentru reciclarea deșeurilor electrice și electronice (WEEE). Pentru informații mereu actualizate și referitoare la țara dvs. vă rugăm să vizitați pagina web [www.lg.com/global/recycling](http://www.lg.com/global/recycling).



## SLOVENČINA

### Zneškodnenie starého spotrebiča

- Tento symbol prečiarknutého odpadkového koša na kolieskach znamená, že odpad z elektrických a elektronických zariadení (WEEE) musí byť zneškodnený samostatne od komunálneho odpadu.
- Staré elektrické produkty môžu obsahovať nebezpečné latky, preto správne zneškodnenie vášho starého spotrebiča pomôže zabrániť potenciálnym negatívnym dopadom na prostredie a ľudské zdravie. Váš starý spotrebič môže obsahovať diely, ktoré možno opätovne použiť na opravu iných produktov, a iné cenné materiály, ktoré možno recyklovať s cieľom chrániť obmedzené zdroje.
- Svoj spotrebič môžete zaniest' do predajne, kde ste produkt zakúpili, alebo sa môžete obrátiť na oddelenie odpadov miestnej samosprávy a požiadať o informácie o najbližšom zbernom mieste odpadu z elektrických a elektronických zariadení (WEEE). Najnovšie informácie platné pre vašu krajinu nájdete na stránke [www.lg.com/global/recycling](http://www.lg.com/global/recycling)

## SLOVENŠČINA

### Odstranjanje vaše stare naprave

- Prečrtan symbol smetnjaka opozarja, da je treba odpadne električne in elektronske izdelke (OEEI) odstranjevati ločeno od ostalih komunalnih odpadkov.
- Odpadni električni izdelki lahko vsebujejo nevarne snovi, zato s pravilnim odstranjevanjem stare naprave prispevate k preprečevanju morebitnih negativnih vplivov na okolje in zdravje ljudi. Vaša stara naprava lahko vsebuje dele, ki jih je mogoče uporabiti za popravilo drugih izdelkov, in druge dragocene materiale, ki jih je mogoče reciklirati in s tem ohraniti omejene vire.

- Svojo napravo lahko odnesete v trgovino, kjer ste jo kupili, ali pa se glede podrobnosti o najbližjem pooblaščenem zbirnem mestu za odpadno električno in elektronsko opremo obrnite na lokalno komunalno podjetje. Za najnovejše informacije za svojo državo si oglejte [www.lg.com/global/recycling](http://www.lg.com/global/recycling).

## SHQIP

### Hedhja e pajisjes suaj të vjetër

- Të gjitha produktet elektrike dhe elektronike duhet të hidhen veçmas nga mbetjet e bashkisë përmes pikave të grumbullimit të caktuara nga qeveria ose autoritetet vendase.
- Hedhja e duhur e pajisjes suaj të vjetër do të ndihmojë në parandalimin e pasojave të mundshme negative për mjedisin dhe shëndetin e njeriut.
- Për informacione më të hollësishme rreth hedhjes të pajisjes suaj të vjetër, ju lutem kontaktoni zyrën e qytetit, shërbimin për hedhjen e mbeturinave ose dyqanin ku e keni blerë produktin.



## SRPSKI

### Odlaganje starog aparata

- Ovaj simbol precrтана kanta za smeće pokazuje da električni i elektronski otpad (WEEE) treba da se odlaže odvojeno od običnog komunalnog otpada.
- Stari električni aparati mogu da sadrže otrovne supstance, tako da će pravilno odlaganje Vašeg starog aparata pomoći sprečavanju pojave negativnih posledica po životnu sredinu i zdravlje ljudi. Vaš stari aparat može da sadrži delove za višekratnu upotrebu koji se mogu koristiti za zamenu drugih proizvoda i druge vredne materijale koji se mogu reciklirati radi očuvanja ograničenih resursa.
- Vaš aparat možete da odnesete u radnju gde ste ga kupili ili da kontaktirate lokalnu vladinu kancelariju za otpad kako biste dobili informaciju o najbližoj autorizovanoj WEEE stanici za odlaganje ovog otpada. Za najnovije informacije za Vašu zemlju, molimo Vas da pogledate web stranicu [www.lg.com/global/recycling](http://www.lg.com/global/recycling).

## SVENSKA

### Bortskaffning av den gamla produkten

- Den överkorsade soptunnesymbolen indikerar att elektroniskt och elektriskt avfall (WEEE) ska sorteras separat från hushållsavfallet och lämnas in till en av kommunen anvisad plats för återvinning.
- Kasserade elektroniska och elektriska produkter kan innehålla farliga substanser, korrekt avfallshantering av produkten förhindrar negativa konsekvenser för miljön och den mänskliga hälsan. Din gamla produkt kan även innehålla återanvändningsbara delar som kan användas för att reparera andra produkter samt innehålla värdefulla ämnen som kan återvinnas för att spara jordens resurser.
- Du kan ta din gamla produkt till butiken där du köpte den eller kontakta din kommun för information om närmaste WEEE-uppsamlingsställe. För att få den senaste informationen för ditt land, gå till [www.lg.com/global/recycling](http://www.lg.com/global/recycling)



FR

**Cet appareil  
et ses accessoires  
se recyclent**

REPRISE  
À LA LIVRAISON



OU

À DÉPOSER  
EN MAGASIN



OU

À DÉPOSER  
EN DÉCHÈTERIE



Points de collecte sur [www.quefairedemesdechets.fr](http://www.quefairedemesdechets.fr)  
Privilégiez la réparation ou le don de votre appareil !

# Megjegyzés

# Megjegyzés

