



MANUEL D'UTILISATION

Barre de son sans fil

Veillez lire attentivement ce manuel avant d'utiliser votre appareil et conservez-le pour vous y reporter ultérieurement.

Modèle

GX (GX, SPN5-W)

Consignes de sécurité



ATTENTION : POUR RÉDUIRE LE RISQUE DE DÉCHARGE ÉLECTRIQUE, N'ENLEVEZ PAS LE COUVERCLE (OU LA PARTIE ARRIÈRE). AUCUN COMPOSANT SUSCEPTIBLE D'ÊTRE RÉPARÉ PAR L'UTILISATEUR NE SE TROUVE À L'INTÉRIEUR DE CET APPAREIL. CONFIEZ L'ENTRETIEN À DU PERSONNEL QUALIFIÉ.



Le symbole d'éclair avec une flèche, dans un triangle équilatéral, avertit l'utilisateur de la présence d'une tension dangereuse non isolée à l'intérieur du boîtier du produit et qui pourrait être d'une puissance suffisante pour causer une décharge électrique.



Le point d'exclamation à l'intérieur d'un triangle équilatéral avertit l'utilisateur de la présence d'importantes consignes concernant le fonctionnement ou l'entretien dans le manuel accompagnant ce produit.

AVERTISSEMENT : AFIN D'ÉVITER TOUT RISQUE D'INCENDIE ET DE DÉCHARGE ÉLECTRIQUE, GARDEZ CE PRODUIT À L'ABRI DE LA PLUIE ET DE L'HUMIDITÉ.

AVERTISSEMENT : N'installez pas cet appareil dans un espace restreint tel qu'une bibliothèque ou un autre endroit similaire.

MISE EN GARDE : N'utilisez pas d'appareils à haute tension à proximité de ce produit (comme un tue-mouches électrique). Ce produit pourrait présenter un dysfonctionnement en cas de décharge électrique.

MISE EN GARDE : L'appareil ne doit pas entrer en contact avec l'eau (par immersion ou éclaboussure) et aucun objet rempli de liquide, par exemple un vase, ne devrait être placé sur l'appareil.

MISE EN GARDE : Ne bloquez pas les ouvertures d'aération. Installez l'appareil conformément aux directives du fabricant. Les fentes et les ouvertures de l'appareil ont été conçues pour assurer une bonne ventilation et un bon fonctionnement du produit en le protégeant de toute surchauffe. Les ouvertures ne doivent jamais être obstruées; n'installez pas le produit sur un lit, un canapé, un tapis ou sur toute autre surface similaire. Cet appareil ne doit pas

être installé dans un emplacement fermé comme une bibliothèque ou une étagère à moins que vous assuriez une ventilation adéquate ou que les directives du fabricant l'autorisent.

MISE EN GARDE : Aucune source de flamme nue, telles qu'une bougie allumée, ne doit être placée sur l'appareil.

AVIS : Pour obtenir des informations sur le marquage de sécurité, l'identification du produit et les valeurs nominales d'alimentation, reportez-vous à l'étiquette principale au-dessous de l'appareil ou sur un autre côté.

PRÉCAUTIONS relatives au cordon d'alimentation

La fiche d'alimentation permet d'effectuer le débranchement. En cas d'urgence, la fiche d'alimentation doit rester facilement accessible.

Consultez la page des caractéristiques techniques de ce manuel d'utilisation pour vérifier les exigences en alimentation électrique.



Ne surchargez pas les prises de courant murales. Les prises murales surchargées, desserrées ou endommagées, les rallonges, les cordons d'alimentation abîmés ou des gaines de fil électrique abîmées ou craquelées présentent un danger. Ces différentes anomalies peuvent être à l'origine d'une décharge électrique ou d'un incendie. Examinez régulièrement le cordon de votre appareil, et si son aspect présente une anomalie ou une détérioration, cessez d'utiliser l'appareil, débranchez-le et faites remplacer le cordon par un cordon de rechange identique par un service de réparation autorisé. Veillez à utiliser le cordon dans des conditions normales, en évitant de le tordre, de l'entortiller, de le pincer, de le coincer dans une porte ou de marcher dessus. Faites particulièrement attention aux fiches, aux prises murales et au point où le cordon sort de l'appareil.

MISE EN GARDE : Veillez à ce qu'aucun enfant ne mette ses mains ou un objet quelconque dans le *conduit du haut-parleur.

* conduit du haut-parleur : orifice pour laisser passer les basses dans le caisson du haut-parleur (enceinte).

MISE EN GARDE : Utilisez exclusivement l'adaptateur c.a. fourni avec cet appareil. N'utilisez pas une source d'alimentation d'un autre appareil ou d'un autre fabricant. L'utilisation d'un autre câble d'alimentation ou d'une autre source d'alimentation peut endommager l'appareil et annuler votre garantie.

Symboles

~	Correspond au courant alternatif (c.a.).
==	Correspond au courant continu (c.c.).
	Correspond à un équipement de classe II.
	Correspond au mode veille.
	Correspond au bouton de mise en marche (alimentation).
	Correspond à une tension dangereuse.

Informations sur les logiciels libres

Pour obtenir le code source conformément aux dispositions de la licence publique générale, de la licence publique générale limitée, de la licence publique Mozilla et de toute autre licence régissant les logiciels à code source libre contenus dans cet appareil, visitez le site <http://opensource.lge.com>.

En plus du code source, toutes les dispositions de licence, les exonérations de garantie et les avis de droits d'auteurs peuvent aussi être téléchargés.

LG Electronics mettra également à votre disposition le code source libre sur CD-ROM pour un prix couvrant le coût de la distribution (coût du support, de l'expédition et de la manutention) sur simple demande par courriel à l'adresse opensource@lge.com.

Cette offre est valable pendant une période de trois ans à compter de la date de la dernière distribution de ce produit. Cette offre est valide pour quiconque possède cette information.

Table des matières

1 Démarrage

- 2 Consignes de sécurité
- 6 Introduction
- 7 Panneau avant
- 8 Panneau arrière
- 9 Télécommande
- 12 Position des enceintes
- 13 Installation de la barre de son
- 14 Montage mural

2 Connexion

- 19 Organisation des câbles
- 19 Raccordement de l'adaptateur c.a.
- 20 Connexion du caisson de basses sans fil et des haut-parleurs arrière (vendus séparément)
 - 20 – Connexion du caisson de basses sans fil
 - 21 – Connexion des haut-parleurs arrière (vendus séparément)
 - 22 – Son ambiophonique
 - 25 – Comment installer le tore magnétique
- 26 Raccordement à votre téléviseur
 - 26 – Utilisation d'un câble optique
 - 26 – Synchronisation sonore LG
 - 28 – Utilisation d'un câble HDMI
 - 28 – Fonction ARC (Audio Return Channel)
 - 28 – Fonction eARC (Enhanced Audio Return Channel)
- 29 – Présentation de la technologie SIMPLINK
- 30 – Informations supplémentaires concernant la technologie HDMI
- 31 Raccordement d'appareils auxiliaires
 - 31 – DOLBY ATMOS®
 - 31 – DTS:X®
 - 32 – Connexion HDMI IN
 - 32 – Raccordement à l'entrée OPTICAL IN
 - 33 – Connexion USB
 - 33 – Périphériques USB compatibles
 - 33 – Impératifs à respecter pour les périphériques USB
 - 34 – Fichiers compatibles

3 Utilisation

- 35 Fonctions de base
- 35 – Utilisation en mode USB
- 36 Autres fonctions
- 36 – Utilisation de la télécommande de votre téléviseur
- 37 – Activation/désactivation de la fonction AUTO POWER (alimentation automatique)
- 38 – Changement automatique de la fonction
- 38 – Démarrage rapide
- 39 Utilisation de la technologie sans fil Bluetooth
- 39 – À propos de la technologie Bluetooth
- 39 – Profils Bluetooth
- 39 – Écoute de fichiers musicaux stockés sur un périphérique Bluetooth
- 41 – Commande d'un périphérique Bluetooth connecté
- 41 – Verrouillage de la connexion Bluetooth (BT LOCK)
- 41 Utilisation de l'application Bluetooth
- 41 – Installation de l'application « LG Sound Bar » sur votre appareil Bluetooth
- 42 – Activation de la fonction Bluetooth avec l'application « LG Sound Bar »

4 Dépannage

- 43 Dépannage
- 43 – Généralités
- 44 – REMARQUES sur l'utilisation de la connexion sans fil
- 45 – REMARQUES sur le lancement du mode Présentation

5 Annexe

- 46 Marques de commerce et licences
- 47 Caractéristiques techniques
- 49 Manipulation du haut-parleur

1

2

3

4

5

Introduction

Symboles utilisés dans ce manuel



Remarque

Indique des remarques et des fonctionnalités spéciales.



Mise en garde

Indique des précautions à prendre pour éviter les dommages éventuels liés à une utilisation inappropriée.

Panneau avant

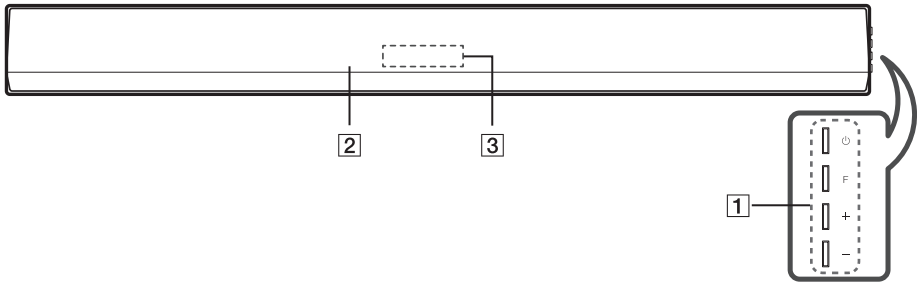

1 Démarrage

1 **⏻ (Veille)**

- Permet d'allumer (ON) et d'éteindre (OFF) l'appareil.

F (Fonction)

- Sélectionnez la fonction et la source d'entrée en appuyant plusieurs fois sur le bouton F.

Source d'entrée / Fonction	Affichage
Optique	OPT/HDMI ARC
ARC	
e-ARC	
Synchronisation sonore LG (avec fil)	
Bluetooth	BT
Synchronisation sonore LG (sans fil)	LG TV
HDMI IN	HDMI
USB	USB

+ / - (Volume)

- Permet de régler le niveau du volume.

2 Capteur à distance

3 Fenêtre d'affichage

- La fenêtre d'affichage s'assombrit automatiquement si vous n'appuyez sur aucun bouton pendant 15 secondes. La fenêtre d'affichage s'éclaircit dès que vous appuyez sur n'importe quel bouton.

ⓘ L'appareil s'éteindra de lui-même pour économiser de l'énergie si l'appareil principal n'est pas connecté à un périphérique externe ou s'il n'est pas utilisé pendant 15 minutes.

Panneau arrière

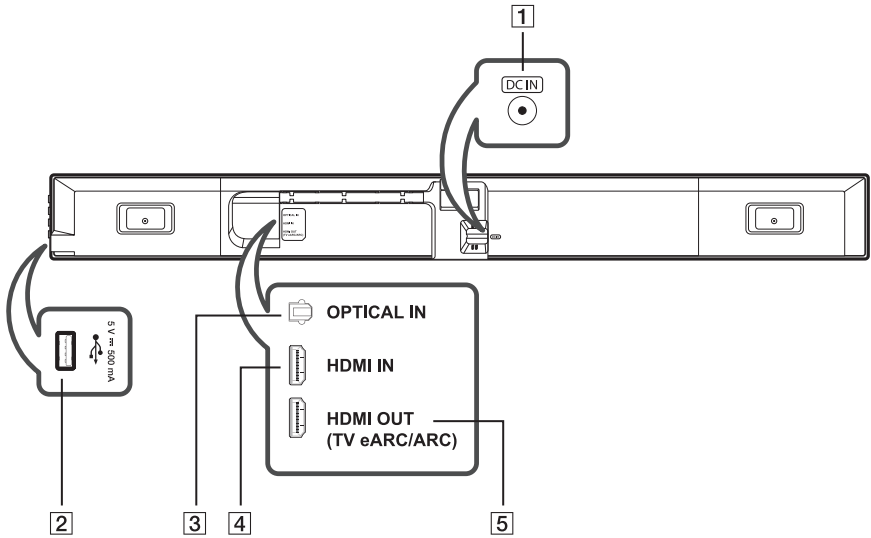

-
- | | |
|---|--|
| 1 | DC IN
- Branchez sur l'adaptateur c.a. |
| <hr style="border-top: 1px dashed black;"/> | |
| 2 | Port USB
- Connectez le périphérique de mémoire USB au port USB situé sur le côté droit de l'appareil. |
| <hr style="border-top: 1px dashed black;"/> | |
| 3 | OPTICAL IN
- Connectez la prise OPTICAL IN située à l'arrière de l'appareil à la prise OPTICAL OUT du téléviseur. |
| <hr style="border-top: 1px dashed black;"/> | |
| 4 | HDMI IN
- Connectez la prise HDMI IN située à l'arrière de l'appareil à la prise HDMI OUT du périphérique externe. Vous pouvez profiter du son et de l'image d'une connexion HDMI sur un périphérique externe. |
| <hr style="border-top: 1px dashed black;"/> | |
| 5 | HDMI OUT (TV eARC/ARC)
- Connectez la prise HDMI OUT (TV eARC/ARC) située à l'arrière de l'appareil à la prise ARC du téléviseur. |
-

Télécommande

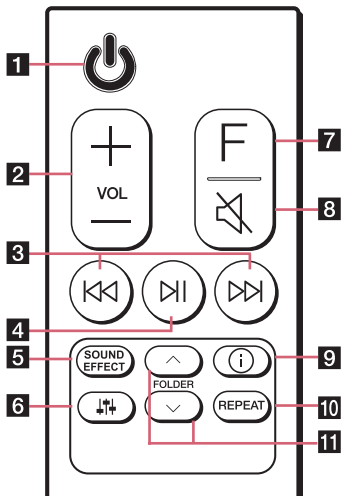

Remplacement des piles

Retirez le couvercle du compartiment des piles situé au dos de la télécommande et insérez les piles en respectant les polarités **+** et **-**.

Risque d'incendie ou d'explosion si la batterie est remplacée par un type incorrect.

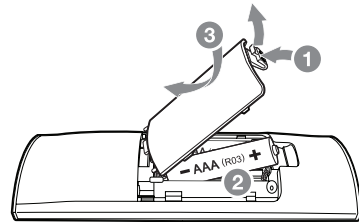

- 1** (Veille)
 - Permet d'allumer (ON) et d'éteindre (OFF) l'appareil.

- 2** VOL (Volume)
 - Permet de régler le volume du haut-parleur.

- 3** (Passer/Rechercher)
 - Appuyez sur ou pour accéder au fichier suivant ou au fichier précédent.
 - Maintenez le bouton ou enfoncé pendant la lecture, puis relâchez-le à l'endroit souhaité.

- (Lecture/Pause)
 - Permet de lancer la lecture. / Permet d'arrêter la lecture.
- 4**
 - **Verrouillage de la connexion Bluetooth (BT)** : Permet de connecter un périphérique **Bluetooth** uniquement aux fonctions Bluetooth et LG TV (page 41).
 Pour activer ou désactiver le verrouillage de la connexion **Bluetooth**, appuyez et maintenez enfoncé pendant environ 3 secondes et appuyez à nouveau sur ce bouton pour le régler sur la fonction BT (**Bluetooth**).

SOUND EFFECT (effet sonore)

- Permet de sélectionner un mode d'effet sonore en utilisant la fonction **SOUND EFFECT**.

Élément affiché	Description
AI SOUND PRO	Permet d'analyser les propriétés du son entrant et fournit en temps réel un son optimisé en fonction du contenu.
BASS BLAST ou BASS BLAST+	Permet de renforcer les basses et la puissance sonore.
STANDARD	Vous pouvez profiter d'un son optimisé.
MOVIE	Vous pouvez profiter d'un son ambiophonique plus immersif et cinématique.
MUSIC	Vous permet de profiter d'un meilleur son pour la source musicale.

5

- ❗ Lorsque cet appareil détecte un flux DOLBY ATMOS ou DTS:X, vous ne pouvez pas modifier l'effet sonore à tout autre. Dans ce cas, même si vous appuyez sur **SOUND EFFECT**, cet appareil ne répond pas. Et vous pouvez seulement voir « NOT SUPPORTED » sur l'écran.
- ❗ Lorsque cet appareil détecte un flux DTS en mode MOVIE, il diffuse le flux en utilisant la technologie DTS Virtual:X.
- **Commande à distance** : Vous permet de régler le volume de cet appareil à l'aide de votre télécommande, même s'il s'agit du produit d'une autre entreprise (page 36). Pour activer ou désactiver la fonction de commande à distance, maintenez enfoncé le bouton **SOUND EFFECT** pendant 3 secondes environ, relâchez-le et appuyez à nouveau dessus.

- ❗ Marques de téléviseurs prises en charge

LG	Panasonic	Philips	Samsung	Sharp	Sony	Toshiba	Vizio
----	-----------	---------	---------	-------	------	---------	-------

🔊 (Réglage du son)

- Permet de régler le niveau sonore de chaque haut-parleur. Sélectionnez le haut-parleur que vous voulez régler en appuyant sur le bouton **🔊**, puis réglez le niveau sonore en appuyant sur **VOL +/—**.

- ❗ Le réglage du niveau sonore des haut-parleurs arrière est uniquement appliqué lorsque les haut-parleurs arrière sont connectés.
- ❗ Voir la page 12 pour en savoir davantage sur ces enceintes.

6



Affichage	Description	Gamme
WF	Caisson de basses	-15 ~ 6
C	Centre	-6 ~ 6
R	Arrière	-6 ~ 6
TRE	Aigus	-5 ~ 5
BAS	Graves	-5 ~ 5

- **Son ambiophonique** : Vous permet de profiter du son ambiophonique grâce aux haut-parleurs arrière (page 22). Pour activer ou désactiver le son ambiophonique, maintenez enfoncé le bouton **🔊** pendant 3 secondes environ, puis relâchez-le et appuyez à nouveau dessus.

7**F (Fonction)**

- Sélectionnez la fonction et la source d'entrée en appuyant plusieurs fois sur le bouton **F**.

 (Sourdine)

- 8** - Appuyez sur  pour couper le son de votre appareil. Pour rétablir le son, appuyez à nouveau sur le bouton .

 (Informations)

- Vous pouvez afficher différentes informations sur la source d'entrée en appuyant sur le bouton .
 - OPT (Optique)/ARC/E-ARC/HDMI (HDMI IN) : format audio
 - BT (**Bluetooth**) : nom du périphérique **Bluetooth** connecté
- 9** - USB : informations sur les fichiers contenus sur le périphérique USB.

- **Activation/désactivation de la fonction Auto Power (alimentation automatique)** : Permet à l'appareil de s'allumer ou de s'éteindre automatiquement en fonction des signaux d'entrée Optique, LG TV ou **Bluetooth** (page 37).

Pour activer ou désactiver la fonction AUTO POWER (alimentation automatique), maintenez enfoncé le bouton  pendant 3 secondes environ, puis relâchez-le et appuyez à nouveau dessus.

REPEAT

- 10** - Appuyez sur **REPEAT** pour sélectionner le mode répétition ou aléatoire souhaité.

FOLDER  

- 11** - Permet de rechercher un dossier sur un périphérique USB.

Position des enceintes

1

Démarrage

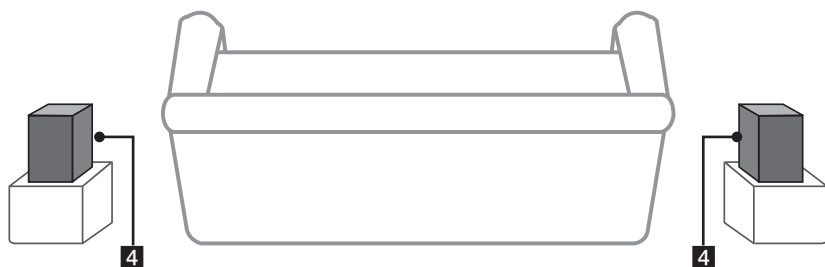
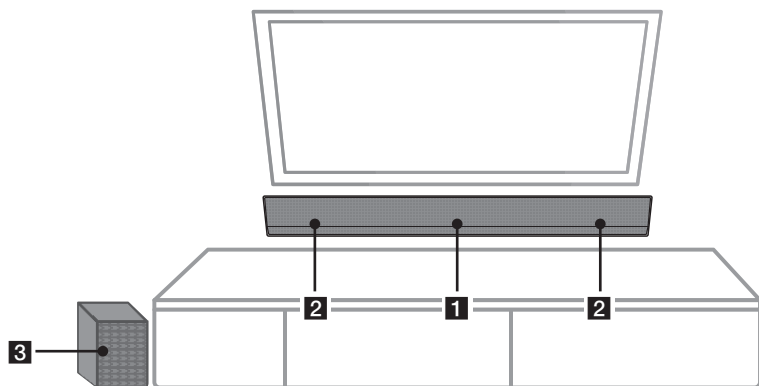

- 1** Enceinte médiane
- 2** Enceintes avant
- 3** Caisson de basse
- 4** Enceintes arrière

ⓘ Vous pouvez profiter du son ambiophonique en utilisant l'ensemble de haut-parleurs arrière sans fil. L'ensemble de haut-parleurs arrière sans fil est vendu séparément (SPK8-S).

Installation de la barre de son

Vous pouvez entendre le son d'un autre périphérique (téléviseur, lecteur de disques Blu-ray, lecteur de DVD, etc.) en le raccordant à cet appareil.

Placez l'appareil devant le téléviseur et connectez-le au périphérique de votre choix (pages 26 à 32).

Vous pouvez placer le caisson de basses sans fil n'importe où dans la pièce. Néanmoins, il est préférable de le placer à proximité de l'unité principale. Orientez-le légèrement vers le centre de la pièce pour réduire les réflexions sur les murs.

Pour obtenir un son ambiophonique optimal, placez les haut-parleurs comme il est indiqué ci-dessous.

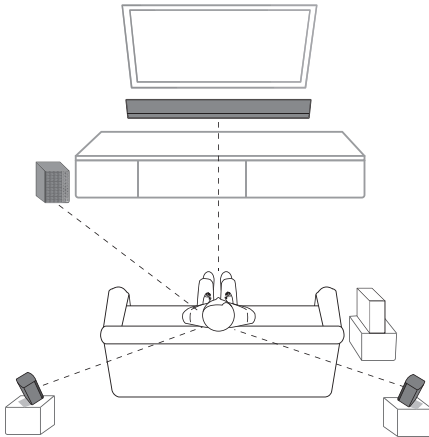

Remarques

- Si la barre de son heurte le capteur de télécommande du téléviseur, veuillez séparer la distance entre la barre de son et le téléviseur de 10 ~ 15 cm ou plus.
- L'illustration ci-dessus peut différer des appareils réels.
- Vous pouvez profiter du son ambiophonique en utilisant l'ensemble de haut-parleurs arrière sans fil. L'ensemble de haut-parleurs arrière sans fil est vendu séparément (SPK8-S).

! Mises en garde

- Pour obtenir les meilleures performances avec les connexions sans fil telles que **Bluetooth** ou un caisson de basses sans fil, n'installez pas la barre de son sur un meuble métallique, car la connexion sans fil communique par un module qui se trouve sous l'appareil.
- Lors de l'installation ou du déplacement de la barre de son et du caisson de basses, veillez à ce que la surface ne soit pas éraflée.

Montage mural

Vous pouvez fixer la barre de son à un mur. Installer le support mural sur un mur solide perpendiculaire au sol.

Si vous attachez l'appareil à d'autres matériaux de construction, veuillez contacter un personnel qualifié pour installer le support mural.

Utilisez uniquement le support mural fourni avec cet appareil.

Branchez d'abord les câbles sur l'appareil, puis attachez-le sur le support.



Avant l'installation

- Ne pas utiliser le support mural à d'autres fins que l'installation de la barre de son sur un mur.
- Interrompre immédiatement l'installation et contacter le centre de service si vous ne comprenez pas entièrement le processus d'installation. Utiliser un installateur professionnel si des problèmes d'installation persistent après la demande.
- L'installation de ce produit sur un mur de béton est recommandée. L'installation de ce produit sur d'autres surfaces (poteau en bois, cloison sèche, contreplaqué, briques, etc.) n'est pas recommandée. Une mauvaise installation peut entraîner la chute du produit.
- Installer le produit uniquement sur un mur vertical. Ne pas installer sur un mur incliné qui dépasse les normes de bâtiment ou sur un mur ou plafond fortement incliné. LG n'est pas responsable des problèmes causés par une mauvaise installation du produit, p. ex., des murs et des plafonds fortement inclinés.
- Vérifier les accessoires fournis avant l'installation. Nous ne sommes pas responsables des accessoires perdus ou endommagés après l'ouverture de l'emballage intérieur.
- Lorsqu'un nourrisson ou un petit enfant avale des accessoires fournis, divers accidents de sécurité, tels que l'étouffement, peuvent se produire. Gardez les accessoires fournis hors de la portée des nourrissons et des enfants.
- S'assurer de complètement serrer les vis. Éviter d'exercer une force excessive lors du serrage des vis. Ceci pourrait endommager le mur et le produit ou réduire la rigidité ou la performance du produit.
- Éviter d'installer un appareil qui dépasse la charge de traction spécifiée et ne pas permettre l'application d'une force externe sur le produit.
- Éviter les accidents en utilisant les outils de travail avec soin pendant l'installation.
- Vous devez brancher les câbles avant l'installation étant donné qu'il est difficile de les brancher après l'installation de cet appareil.

Matériel de préparation

 Appareil

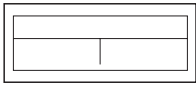

Guide d'installation des supports muraux

 Supports muraux

 Vis

 Chevilles

1. Alignez la marque correspondant au bord inférieur du téléviseur sur le guide d'installation des supports muraux avec la partie inférieure du téléviseur, et fixez le guide à cette position.

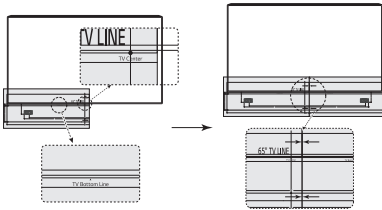

2. Si vous fixez la barre de son sur un mur en béton, utilisez les chevilles. Vous devrez percer quelques trous. Un gabarit (guide d'installation du support mural) est fourni pour vous aider. Utilisez-le pour repérer les endroits où vous devez percer des trous.

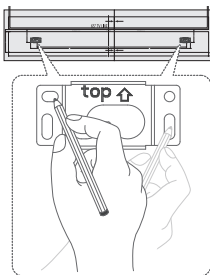

3. Retirez le guide d'installation des supports muraux.

4. Fixez les supports à l'aide des vis, comme il est illustré ci-dessous.
Pour plus d'informations sur la fixation des vis, se reporter à la page 16.

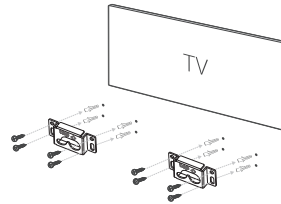

5. Fixer les crochets de l'appareil aux supports comme illustrés ci-dessous.

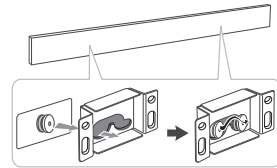

! Remarque

Pour retirer la barre de son, suivez ces étapes dans l'ordre inverse.

Comment fixer les ancrages et les vis

(Pour installation sur un mur en béton)

1. Percer des trous aux points d'ancrage avec un foret de $\varnothing 6$ mm jusqu'à une profondeur de 40 mm à 45 mm.

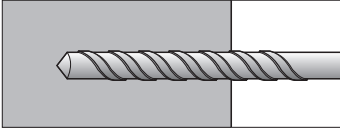

2. Nettoyer les trous percés.

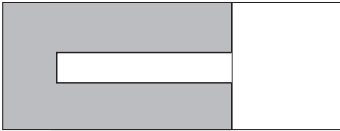

3. Insérer les ancrages fournis pour fixer le support mural dans les trous. (Utiliser un marteau pour insérer les ancrages.)

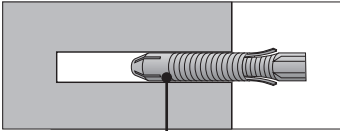

Ancrage de montage mural

4. Pousser le support de montage mural vers le mur pour qu'il corresponde aux emplacements des trous.

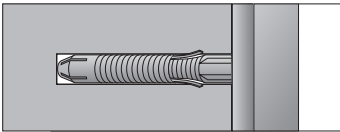

5. Serrer les vis pour fixer le support mural dans les trous. À ce stade, serrer les vis à un couple de 12 kg-cm 1.

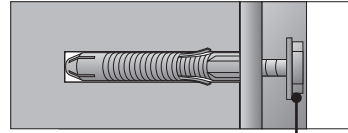

Vis de fixation murale

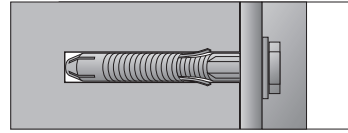

! Mise en garde

- Lorsque vous montez l'appareil sur le mur, fixez-le soigneusement afin de ne pas le laisser tomber.
- Ne pas installer ce produit sur un mur où il pourrait être exposé à de l'huile ou à un brouillard d'huile. Ceci pourrait endommager le produit et le faire tomber.
- Les installateurs professionnels doivent lire attentivement ce manuel pour assurer une installation correcte.
- Les installateurs professionnels doivent transmettre ce manuel aux clients après l'installation et les encourager à le lire et à le ranger dans un endroit pratique pour consultation future.
- Après avoir lu le manuel d'installation, le ranger dans un endroit pratique pour consultation future.
- Demandez à un installateur professionnel désigné par le magasin pour l'installation du produit. L'installation par une personne autre qu'un installateur professionnel est extrêmement dangereux et peut entraîner des blessures corporelles.
- Ne pas installer le produit sur un site instable qui ne peut pas supporter son poids. Si le site d'installation manque de rigidité, le produit peut tomber et causer des blessures.
- Contactez un installateur professionnel désigné par le magasin avant de déplacer ou de remplacer le produit après l'installation. L'installation est une tâche technique et des problèmes de sécurité peuvent survenir si une personne tente d'installer ou de déplacer le produit personnellement.
- Ne pas se suspendre sur l'appareil ou le soumettre à un choc important après l'installation. Ceci peut entraîner la chute du produit et causer des blessures corporelles.
- Lors de l'installation de l'appareil sur un mur, ne pas suspendre le cordon d'alimentation ou les câbles de signal à l'arrière de l'appareil. Ceci peut endommager les cordons et provoquer un incendie, une décharge électrique ou un mauvais fonctionnement de l'appareil.

! Mise en garde

- Installer le produit conformément aux instructions du manuel d'installation. Si l'installation de l'appareil n'est pas conforme aux instructions du manuel d'installation, des blessures corporelles graves ou l'endommagement de l'appareil peuvent en résulter.
- S'assurer d'avoir au moins deux personnes pour l'installation ou le réglage de la hauteur de l'appareil. Toute tentative personnelle d'installation ou de réglage peut entraîner des blessures corporelles ou endommager l'appareil.
- S'assurer qu'un mur est disponible avant de procéder à l'installation. Utiliser les ancrages et les vis fournis avec l'appareil. L'utilisation d'ancrages ou de vis non autorisés peut ne pas supporter le poids de l'appareil, ce qui présente des risques pour la sécurité.
- Lors du perçage dans le mur pour l'installation, utiliser des forets du diamètre spécifié. Suivre les instructions pour la profondeur du trou. Le perçage et l'installation de l'appareil autrement que spécifié dans le manuel d'installation peuvent entraîner une installation instable et des problèmes de sécurité potentiels.
- Ne pas essuyer l'appareil avec une serviette humide ou utiliser un appareil de chauffage ou un humidificateur sous l'endroit où le produit est installé. L'eau liquide ou la vapeur peuvent pénétrer dans l'appareil et une chaleur excessive peut causer un incendie, un choc électrique ou un mauvais fonctionnement.
- Ne pas installer l'appareil à proximité d'un sprinkler ou d'un détecteur d'incendie, d'un endroit où des vibrations ou des chocs peuvent se produire ou d'un câble haute tension ou d'une source d'alimentation.
- Débrancher le cordon d'alimentation de l'appareil de la prise murale avant l'installation. L'installation de l'appareil pendant que le cordon d'alimentation est branché peut provoquer un danger d'électrocution ou un incendie.

! Mise en garde

- Ne pas installer l'appareil avec des mains nues. S'assurer de porter des gants de travail. Toute tentative d'installation sans porter des gants de travail peut entraîner des blessures corporelles.
- N'installez pas cet appareil à l'envers. Cela peut endommager les pièces de l'appareil ou provoquer des blessures.
- Ne vous suspendez pas sur l'appareil installé et évitez tout choc sur celui-ci.
- Fixez fermement l'appareil au mur afin qu'il ne tombe pas. Si l'appareil tombe, cela peut entraîner des blessures ou l'endommager.
- Lorsque l'appareil est installé au mur, veiller à ce que les enfants ne tirent sur aucun câble de connexion, car cela risque de le faire tomber.

Installation du support

Installez les crochets de l'unité sur les supports comme illustré ci-après.

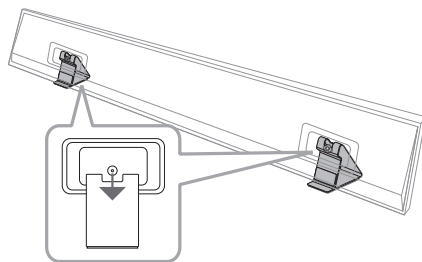
**! Remarque**

Lorsque vous installez la barre de son avec un support, installez-la de manière à ce qu'elle ne couvre pas le capteur de la télécommande ou l'écran du téléviseur.

Organisation des câbles

Vous pouvez organiser les câbles à l'aide d'attaches de câble.

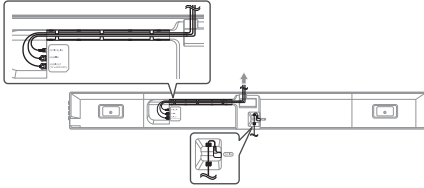

! Remarques

- Après que toutes les connexions ont été faites, vous pouvez réarranger les câbles comme vous le souhaitez.
- Nous recommandons d'utiliser le câble HDMI fourni avec cet appareil. Si un autre câble HDMI est utilisé, il se peut qu'il ne soit pas possible de l'utiliser avec cet appareil.

Raccordement de l'adaptateur c.a.

Raccordez le haut-parleur à l'alimentation avec l'adaptateur c.a. fourni.

1. Branchez le cordon d'alimentation fourni sur l'adaptateur c.a.
2. Branchez le câble de l'adaptateur c.a. dans le connecteur DC IN.
3. Raccordez le cordon d'alimentation à une prise c.a.

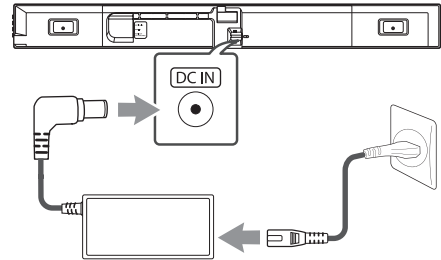

! Mise en garde

Utilisez uniquement l'adaptateur c.a. fourni avec cet appareil. N'utilisez pas le cordon d'alimentation d'un autre appareil ou d'un autre fabricant. L'utilisation de tout autre câble d'alimentation risquerait d'endommager l'appareil et d'annuler votre garantie.

Connexion du caisson de basses sans fil et des haut-parleurs arrière (vendus séparément)

Connexion du caisson de basses sans fil

Voyant à DEL du caisson de basses sans fil

Couleur du voyant à DEL	État
Vert (clignotant)	L'appareil tente d'établir la connexion.
Vert	La connexion est établie.
Rouge	Le caisson de basses sans fil est en mode veille ou la connexion a échoué.
Éteint (aucun affichage)	Le cordon d'alimentation du caisson de basses sans fil est débranché.

Premier réglage du caisson de basses sans fil

1. Branchez le cordon d'alimentation de la barre de son et du caisson de basses sans fil dans la prise de courant.
2. Allumez la barre de son. La barre de son et le caisson de basses sans fil seront automatiquement connectés.
 - Le voyant à DEL vert à l'arrière du caisson de basses sans fil s'allume.

Jumelage manuel du caisson de basses sans fil

Si la connexion échoue, le caisson de basses sans fil ne diffuse aucun son et le voyant à DEL reste allumé en rouge. Pour résoudre le problème, suivez les étapes ci-dessous.

1. Appuyez sur le bouton **PAIRING** situé à l'arrière du caisson de basses sans fil.

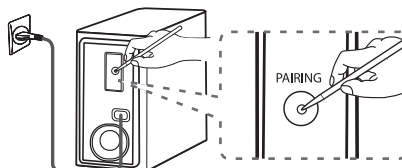

- Le voyant à DEL vert à l'arrière du caisson de basses sans fil clignote rapidement. (Si le voyant à DEL vert ne clignote pas, maintenez enfoncé le bouton **PAIRING**).
2. Allumez la barre de son.
 - Le jumelage est terminé. Le voyant à DEL vert à l'arrière du caisson de basses sans fil s'allume.

! Remarques

- Il faut quelques secondes (voire plus) pour que la barre de son et le caisson de basses communiquent entre eux.
- Pour obtenir un son optimal, le caisson de basses doit être le plus près possible de la barre de son. Il est recommandé d'installer le caisson de basses le plus près possible de la barre de son et d'éviter les cas ci-dessous.
 - Un obstacle se trouve entre la barre de son et le caisson de basses.
 - Un appareil utilise la même fréquence que cette connexion sans fil, tel que du matériel médical, un four à micro-ondes ou un périphérique de réseau local sans fil.
 - Pour éviter les interférences entre les appareils sans fil, la barre de son et le caisson de basses doivent être à une distance d'au moins 1 m (3,3 pi) de tout appareil (comme un routeur sans fil, un four à micro-ondes, etc.).

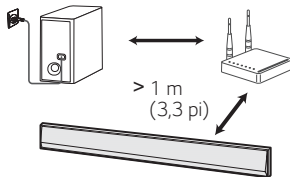

Connexion des haut-parleurs arrière (vendus séparément)

Connexion des haut-parleurs arrière

1. Connectez le câble à bande noire à la borne marquée - (moins) et l'autre extrémité à la borne marquée + (plus).

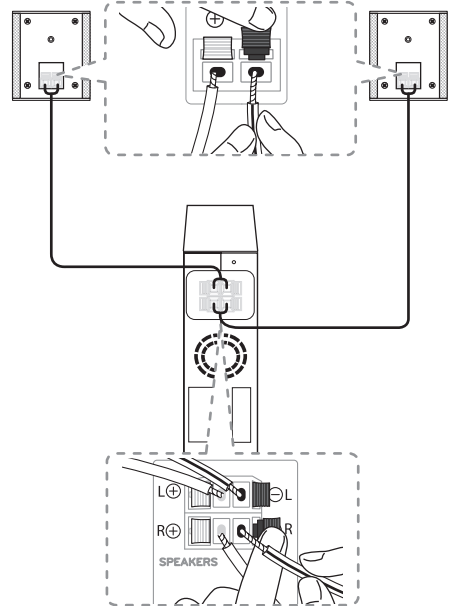

2. Connectez le récepteur sans fil et les haut-parleurs arrière (gauche, droite) aux câbles des haut-parleurs.

Couleur	Position
Bleu	Arrière gauche
Gris	Arrière droite

! Remarque

Vous devez acheter l'ensemble de haut-parleurs arrière sans fil (SPK8-S) pour profiter du son ambiophonique.

! Mises en garde

- Utilisez uniquement le haut-parleur fourni avec cet appareil. L'utilisation d'un autre haut-parleur peut provoquer un dysfonctionnement.
- Faites correspondre le câble approprié du haut-parleur à la borne correspondante des composants : + à + et - à -. Si les câbles sont inversés, il y aura distorsion du son et les graves seront insuffisants.

voyant à DEL du récepteur sans fil

Couleur du voyant à DEL	État
Jaune - vert (clignotant)	Tentative de connexion.
Jaune - vert	La connexion est établie.
Rouge	Le récepteur sans fil est en mode veille ou la connexion a échoué.
Éteint (Pas d'affichage)	Le cordon d'alimentation du récepteur sans fil est débranché.

Configuration initiale du récepteur sans fil

1. Connectez le cordon d'alimentation du récepteur sans fil à la prise secteur.
2. Mettez en marche l'appareil principal : La barre de son et le récepteur sans fil se connecteront automatiquement.
 - Le voyant jaune - vert du récepteur sans fil s'allume.

Jumelage manuel du récepteur sans fil

Tant que la connexion n'est pas terminée, vous pouvez voir le voyant à DEL rouge sur le récepteur sans fil et les haut-parleurs arrière n'émettent aucun son. Suivez les instructions ci-dessous pour résoudre ce problème.

1. Appuyez sur le bouton **PAIRING** situé à l'arrière du récepteur sans fil.

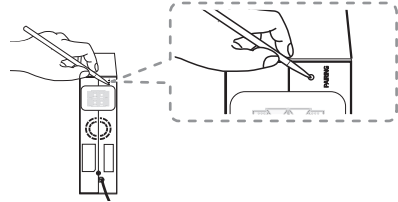

- Le voyant à DEL jaune - vert du récepteur sans fil clignote rapidement.
2. Allumez l'appareil principal.
 - Le jumelage est terminé. Le voyant à DEL jaune - vert du récepteur sans fil s'allume.

Son ambiophonique

Grâce aux haut-parleurs arrière, vous pouvez profiter du superbe son ambiophonique avec toutes les sources d'entrée.

Si vous activez la fonction Son ambiophonique, l'ensemble des sorties des haut-parleurs diffusent le son. Lorsque vous désactivez la fonction Son ambiophonique, les haut-parleurs diffusent le son en fonction du canal d'entrée sélectionné.

Pour activer la fonction Son ambiophonique, maintenez enfoncé le bouton **⏮** de la télécommande pendant environ 3 secondes et appuyez à nouveau sur ce bouton pendant que « OFF - SURROUND » (désactivation - son ambiophonique) défile.

Pour activer la fonction Son ambiophonique, maintenez enfoncé le bouton **⏮** de la télécommande pendant environ 3 secondes et appuyez à nouveau sur ce bouton pendant que « ON - SURROUND » (activation - son ambiophonique) défile.

Fonction Son ambiophonique activée (ON)

Effet Sonore	Entrée	Sortie	
		Pas d'enceintes arrière	Enceintes arrière connectées
AI SOUND PRO	2,0 canaux		
	5,1 canaux		
	7,1 A ou plus		
BASS BLAST ou BASS BLAST+	2,0 canaux		
	5,1 canaux		
	7,1 A ou plus		
STANDARD	2,0 canaux		
	5,1 canaux		
	7,1 A ou plus		
MOVIE	2,0 canaux		
	5,1 canaux		
	7,1 A ou plus		
MUSIC	2,0 canaux		
	5,1 canaux		
	7,1 A ou plus		

Fonction Son ambiophonique désactivée (OFF)

Effet Sonore	Entrée	Sortie	
		Pas d'enceintes arrière	Enceintes arrière connectées
AI SOUND PRO	2,0 canaux		
	5,1 canaux		
	7,1 A ou plus		
BASS BLAST ou BASS BLAST+	2,0 canaux		
	5,1 canaux		
	7,1 A ou plus		
STANDARD	2,0 canaux		
	5,1 canaux		
	7,1 A ou plus		
MOVIE	2,0 canaux		
	5,1 canaux		
	7,1 A ou plus		
MUSIC	2,0 canaux		
	5,1 canaux		
	7,1 A ou plus		

Comment installer le tore magnétique

Le tore magnétique n'est pas toujours fourni en fonction des réglementations de chaque pays.

Installation du tore magnétique sur les câbles des haut-parleurs

Vous devez installer un tore magnétique afin de réduire ou d'éliminer les interférences électriques.

1. Appuyez sur les taquets [a] du tore magnétique pour l'ouvrir.
2. Enroulez deux fois le câble du haut-parleur autour du tore magnétique.
3. Refermez le tore magnétique jusqu'à ce que vous entendiez un dé clic.

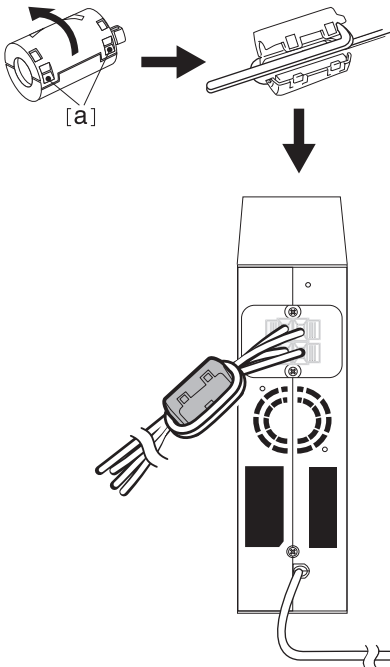

! Remarques

- En présence d'appareils émettant de fortes ondes électromagnétiques à proximité, des interférences peuvent survenir. Éloignez-en l'appareil principal et le récepteur sans fil.
- Le récepteur sans fil passe automatiquement en mode veille quelques minutes après la mise hors tension de la barre de son. Lorsque le récepteur sans fil est en mode veille, le voyant à DEL s'allume en rouge.
- Lorsque vous allumez la barre de son, le récepteur sans fil s'active et le voyant à DEL s'allume en jaune - vert ; les haut-parleurs arrière émettent ensuite un son après quelques secondes.
- Il faut quelques secondes (et cela peut prendre plus de temps) pour que l'appareil principal et le récepteur sans fil communiquent entre eux.
- Utilisez le haut-parleur arrière à une distance d'au moins 30 cm (11,8 po) de l'écran du téléviseur ou du moniteur de l'ordinateur.
- Lorsque le récepteur sans fil est en train de se connecter à l'appareil principal, ou de se déconnecter, le son peut s'interrompre.
- Rapprochez au maximum la barre de son du récepteur sans fil, en veillant à conserver une distance d'au moins 1 m (3,3 pi) de tout appareil (p. ex. d'un sans fil, d'un four à micro-ondes, etc.) afin d'éviter les interférences avec les communications sans fil.

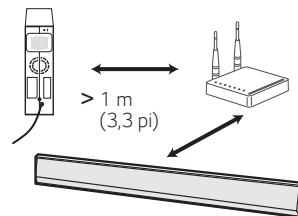

Raccordement à votre téléviseur

Raccordez la barre de son au téléviseur à l'aide d'un câble numérique optique ou d'un câble HDMI en fonction de votre téléviseur.

Utilisation d'un câble optique

1. Raccordez la prise d'entrée optique OPTICAL IN à l'arrière de l'appareil à la prise de sortie OPTICAL OUT du téléviseur à l'aide d'un câble optique.

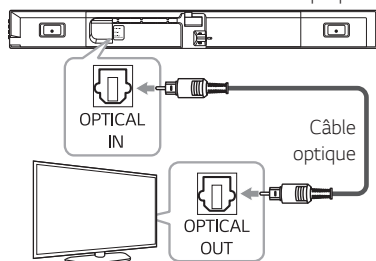

2. Sélectionnez la source d'entrée OPT/HDMI ARC en appuyant plusieurs fois sur le bouton F. Si la connexion est établie normalement entre cet appareil et votre téléviseur, l'indication « OPT » apparaît sur l'afficheur.

! Remarques

- Avant de raccorder le câble optique, assurez-vous de retirer le capuchon de protection de la prise si votre câble en comporte un.
- Vous pouvez écouter le son de votre téléviseur par l'entremise des haut-parleurs de cette barre de son. Avec certains modèles de téléviseur, vous devez d'abord sélectionner l'option des haut-parleurs externes dans le menu du téléviseur. (Pour plus de détails, reportez-vous au manuel d'utilisation de votre téléviseur.)
- Si l'appareil est connecté simultanément aux entrées OPTICAL et ARC, le signal ARC a la priorité.

Synchronisation sonore LG

Sound Sync Wireless

Vous pouvez contrôler certaines fonctions de cet appareil par la télécommande de votre téléviseur grâce à la fonction de synchronisation sonore LG. Il faut pour cela que votre téléviseur LG soit compatible avec cette fonction. Assurez-vous que votre téléviseur présente le logo Synchronisation sonore LG.

Les fonctions pouvant être commandées par la télécommande du téléviseur LG sont le réglage du volume et la mise en sourdine.

Effectuez l'un des raccordements suivants, en fonction des capacités de votre appareil.

! Remarques

- Vous pouvez également utiliser la télécommande de cet appareil pendant que la fonction de synchronisation sonore LG est activée. Si vous utilisez à nouveau la télécommande de votre téléviseur, l'appareil se synchronise avec ce dernier. Selon les caractéristiques techniques du téléviseur, le volume et le mode Sourdine de cet appareil se synchronisent avec le téléviseur.
- En cas de problème de connexion, assurez-vous que le téléviseur est branché et fonctionne bien.
- Assurez-vous que cet appareil est branché et fonctionne bien, et vérifiez que le problème ne découle pas de l'une des situations suivantes lorsque vous utilisez la fonction de synchronisation sonore LG.
 - L'appareil est éteint.
 - La fonction sélectionnée n'est pas la bonne.
 - Le câble optique est débranché.
 - La connexion sans fil est interrompue par des interférences ou par la distance.
- Lorsque vous activez la fonction AUTO POWER (alimentation automatique), le délai pour la mise hors tension de cet appareil diffère selon votre téléviseur.

Synchronisation sonore LG avec connexion filaire

1. Raccordez votre téléviseur LG à l'appareil à l'aide d'un câble optique.

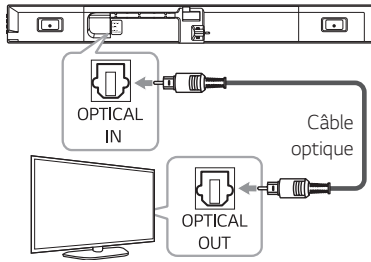

2. Pour écouter le son de votre téléviseur par l'intermédiaire de cet appareil, réglez la sortie du son du téléviseur comme suit :
(Reportez-vous au manuel d'utilisation de votre téléviseur pour plus de détails sur la fonction de synchronisation sonore LG.)
3. Allumez l'appareil en appuyant sur le bouton .
4. Sélectionnez la source d'entrée OPT/HDMI ARC en appuyant plusieurs fois sur le bouton **F**.

Si la connexion est établie normalement entre cet appareil et votre téléviseur, la mention « LGOPT » apparaît sur l'afficheur.

Synchronisation sonore LG avec connexion sans fil

1. Allumez l'appareil en appuyant sur le bouton .
2. Sélectionnez la fonction LG TV en appuyant plusieurs fois sur le bouton **F**.
3. Pour écouter le son de votre téléviseur par l'intermédiaire de cet appareil, réglez la sortie audio du téléviseur comme suit :

Si la connexion est établie normalement entre cet appareil et votre téléviseur, la mention « PAIRED » apparaît sur l'afficheur pendant environ 3 secondes, suivie de la mention « LG TV ».
(Reportez-vous au manuel d'utilisation de votre téléviseur pour plus de détails sur la fonction de synchronisation sonore LG.)

Remarque

Si vous avez éteint l'appareil directement en appuyant sur la touche , la synchronisation sonore LG (sans fil) sera interrompue.

Utilisation d'un câble HDMI

Si vous raccordez la barre de son à un téléviseur prenant en charge les fonctions HDMI-CEC et ARC (Audio Return Channel), vous pouvez retransmettre le son de votre téléviseur par l'intermédiaire de cette barre de son sans raccorder de câble optique.

1. Raccordez la prise de sortie HDMI OUT (TV eARC/ARC) à l'arrière de l'appareil à la prise ARC du téléviseur à l'aide d'un câble HDMI.

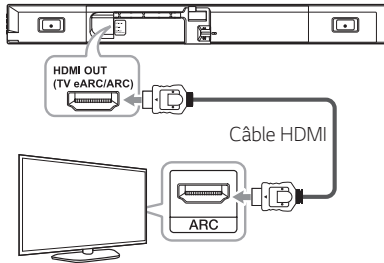

2. Sélectionnez la source d'entrée OPT/HDMI ARC en appuyant plusieurs fois sur le bouton **F**.

Si la connexion est établie normalement entre cet appareil et votre téléviseur, la mention « ARC » apparaît sur l'afficheur.

! Remarques

- Vous pouvez écouter le son de votre téléviseur par l'intermédiaire de cette barre de son. Avec certains modèles de téléviseur, vous devez d'abord sélectionner l'option des haut-parleurs externes dans le menu du téléviseur. (Pour plus de détails, reportez-vous au manuel d'utilisation de votre téléviseur.)
- Selon votre modèle de téléviseur LG, il se peut que vous deviez activer la fonction SIMPLINK de votre téléviseur.
- Lorsque vous revenez à la fonction ARC après avoir utilisé une autre fonction, vous devez sélectionner la source d'entrée OPT/HDMI ARC. L'appareil bascule alors automatiquement sur la fonction ARC.

Fonction ARC (Audio Return Channel)

La fonction ARC permet à un téléviseur prenant en charge la fonction HDMI d'envoyer le flux audio à la sortie HDMI OUT de l'appareil.

Fonction eARC (Enhanced Audio Return Channel)

La fonction eARC (Enhanced Audio Return Channel) a des fonctionnalités avancées par rapport à l'ARC (Audio Return Channel) existant et prend en charge les derniers formats audio à haut débit tels que DTS-HD Master Audio™, DTS:X®, Dolby® TrueHD, Dolby Atmos® et plus encore.

Vous pouvez utiliser de nombreux composants uniquement via une interface simple.

Préparation du déploiement de la fonction eARC ou ARC

- Le téléviseur doit prendre en charge HDMI-CEC et eARC ou ARC et HDMI-CEC et eARC ou ARC doivent être allumés.
- La méthode de configuration HDMI-CEC et eARC ou ARC peut différer selon le téléviseur. Pour plus de détails sur la fonction eARC ou ARC, voir p. Guide de l'utilisateur du téléviseur.
- Vous devez utiliser un câble HDMI certifié. (page 30)
- Vous devez connecter la sortie HDMI OUT de l'appareil à un téléviseur avec HDMI IN qui prend en charge la fonction eARC ou ARC à l'aide d'un câble HDMI.
- Vous ne pouvez connecter qu'une seule barre de son à un téléviseur compatible eARC ou ARC.

Présentation de la technologie SIMPLINK



Si cet appareil est raccordé par un câble HDMI à un téléviseur LG doté de la technologie SIMPLINK, vous pouvez commander certaines fonctions de cet appareil à l'aide de la télécommande du téléviseur.

Les fonctions pouvant être commandées par la télécommande du téléviseur LG sont la mise en marche et l'arrêt, le réglage du volume, etc.

Reportez-vous au manuel d'utilisation du téléviseur pour plus de détails sur la fonction SIMPLINK.

Un téléviseur LG doté de la technologie SIMPLINK présente le logo illustré ci-dessus.

! Remarques

- Selon l'état de l'appareil, certaines opérations SIMPLINK peuvent ne pas fonctionner ou produire un résultat différent de celui que vous escomptez.
- Selon le téléviseur ou lecteur raccordé à cette barre de son, certaines opérations SIMPLINK peuvent produire un résultat différent de celui que vous escomptez.

Informations supplémentaires concernant la technologie HDMI

- Lorsque vous raccordez un appareil prenant en charge les fonctions HDMI ou DVI, effectuez les vérifications suivantes.
 - Essayez d'éteindre l'appareil HDMI/DVI ainsi que ce lecteur. Ensuite, allumez l'appareil HDMI/DVI, attendez environ 30 secondes, puis allumez ce lecteur.
 - L'entrée vidéo de l'appareil raccordé est correctement réglée pour cet appareil.
 - L'appareil raccordé est compatible avec les entrées vidéo 720 x 576p (ou 480p), 1280 x 720p, 1920 x 1080i, 1920 x 1080p, 4096 x 2160p ou 3840 x 2160p.
- Certains appareils DVI ou HDMI prenant en charge la fonction HDCP ne fonctionneront pas avec ce lecteur.
 - L'image ne s'affichera pas correctement avec un appareil ne prenant pas en charge la fonction HDCP.

! Remarques

- Si un périphérique HDMI raccordé n'accepte pas la sortie audio du lecteur, le son du périphérique HDMI peut être déformé ou ne pas être diffusé.
- Une modification de la résolution alors que la connexion est déjà établie peut entraîner des dysfonctionnements. Pour résoudre le problème, éteignez le lecteur, puis rallumez-le.
- Lorsque la connexion HDMI avec HDCP n'est pas vérifiée, le téléviseur affiche un écran noir. Dans ce cas, vérifiez la connexion HDMI ou débranchez le câble HDMI.
- Si des interférences apparaissent à l'écran, vérifiez le câble HDMI (sa longueur est généralement limitée à 4,5 m (15 pieds)).
- Vous ne pouvez pas modifier la résolution vidéo dans le mode HDMI. Modifiez la résolution vidéo de l'appareil externe raccordé.
- Si le signal de sortie vidéo est anormal lorsque votre ordinateur est raccordé à la prise HDMI IN, changez la résolution de votre ordinateur en 576p (ou 480p), 720p, 1080i ou 1080p.

Liste de vérification des câbles HDMI

Certains câbles HDMI n'assurent pas une bonne transmission du signal, ce qui peut entraîner des problèmes de transmission du son et de la vidéo.

Si après la connexion des câbles HDMI, il n'y a aucun son, s'il y a interruption du son, si la barre de son émet un bruit ou si la lecture vidéo ne fonctionne pas ou n'est pas fluide, le problème peut découler du câble HDMI.

Utilisez le câble portant le logo de certification HDMI premium. Nous vous recommandons d'utiliser un « câble HDMI haute vitesse avec Ethernet » ou la dernière version.

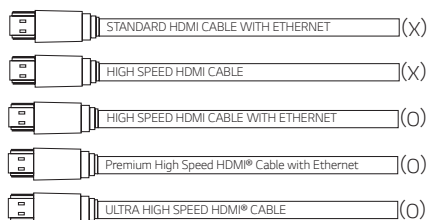

Connexion par câble HDMI*

Votre téléviseur doit prendre en charge les fonctionnalités HDMI (HDMI CEC¹/ARC [Audio Return Channel]) pour que vous puissiez profiter pleinement des chaînes en direct avec votre système audio par l'intermédiaire d'un câble HDMI. Sauf si votre téléviseur prend en charge ces fonctionnalités HDMI, le système audio doit être raccordé par l'intermédiaire d'un câble optique.

¹ HDMI-CEC (interface multimédia haute définition-contrôle « inter-éléments »)

Le contrôle inter-éléments (CEC) est une fonctionnalité HDMI permettant à l'utilisateur de commander les appareils compatibles avec CEC qui sont raccordés par câble HDMI au moyen d'une seule télécommande.

* Les noms de marques pour le CEC sont SimplicLink (LG), Anynet+ (Samsung), BRAVIA Sync (Sony), EasyLink (Philips), etc.

Raccordement d'appareils auxiliaires

DOLBY ATMOS®

Qu'est-ce que le DOLBY ATMOS® ?

Le Dolby Atmos vous offre une expérience incroyable, comme vous n'en avez jamais connue auparavant, en créant un son enveloppant avec toute la richesse, la clarté et la puissance du son Dolby.

DTS:X®

Qu'est-ce que DTS:X®?

Dans le monde réel, le son est tout autour de nous et se déplace librement dans tous les bords. DTS:X® est immergé dans cette expérience sonore naturelle et multidimensionnelle tout au long de notre vie quotidienne.

Pour pouvoir utiliser le DOLBY ATMOS® et DTS:X®

- Pour profiter d'un contenu incluant Dolby Atmos® et DTS:X®, l'appareil connecté et le contenu doivent prendre en charge Dolby Atmos® et DTS:X®.
- Le DOLBY ATMOS® est disponible uniquement en HDMI et en mode ARC.
- Le DTS:X® est disponible uniquement en HDMI et en mode ARC.
- La sortie audio doit être réglée sur l'appareil externe (lecteur de disque Blu-ray, TV, etc.) pour « No Encoding » (Aucun codage) tel que « Bitstream », « Auto » ou « Bypass ».
 - Si vous pouvez sélectionner le taux d'échantillonnage de sortie audio, réglez-le sur 192 kHz.
- Si votre téléviseur ne prend pas en charge la source audio DTS, connectez le périphérique de lecture (source) à la prise HDMI IN ou OPTICAL IN de la barre audio pour écouter le son DTS.

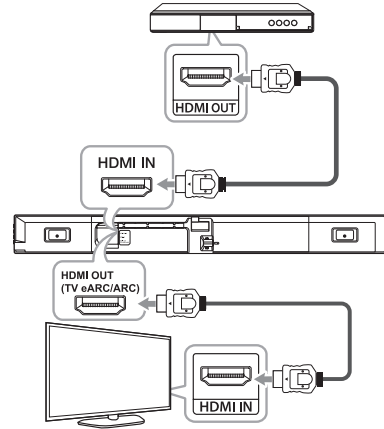

1. Connectez la prise HDMI IN à l'arrière de l'unité à la prise HDMI OUT de l'appareil externe tel qu'un lecteur de disque Blu-ray, un lecteur DVD, etc.
2. Raccordez la prise de sortie HDMI OUT (TV eARC/ARC) à l'arrière de l'appareil à la prise d'entrée HDMI IN (ARC) du téléviseur.
3. Sélectionner la source d'entrée à HDMI ou OPT/HDMI ARC en appuyant sur **F** de manière répétée.
 - Si vous sélectionnez HDMI, vous pouvez entendre le son de l'appareil externe. Le sélectionner lors de la lecture de l'appareil externe.
 - Si vous sélectionnez OPT/HDMI ARC, vous pouvez entendre le son de votre téléviseur. Sélectionnez-le en regardant le téléviseur.

Vous pouvez voir « DOLBY ATMOS » ou « DTS:X » sur l'écran en cas de connexion normale entre cette barre sonore et votre télé et si le contenu joue.

! Remarques

- DOLBY ATMOS®/DTS:X® prend en charge un canal 3.1. (Canal 5.1 lorsque connecté avec le kit Rear)
- Si la barre de son n'a pas de son ou si la lecture vidéo du téléviseur n'est pas fluide, le câble HDMI peut être le problème. Reportez-vous à la liste de contrôle des câbles HDMI. (Page 30)

Connexion HDMI IN

Vous pouvez profiter du son de l'appareil externe connecté à la prise HDMI IN sur cet appareil.

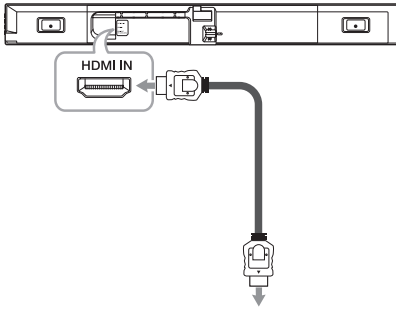

Lecteur de disques Blu-ray,
lecteur de DVD, etc.

1. Connecter la prise HDMI IN à l'arrière de l'unité à la prise HDMI OUT sur l'appareil audio tel que le lecteur de disque Blu-ray, le lecteur DVD, etc.
2. Sélectionner la source d'entrée à HDMI en appuyant sur **F** de manière répétée.

Raccordement à l'entrée OPTICAL IN

Raccordez la prise de sortie optique des appareils externes à la prise d'entrée OPTICAL IN.

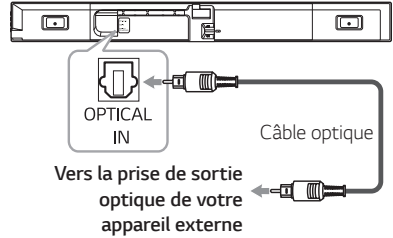

1. Raccordez la prise d'entrée OPTICAL IN à l'arrière de l'appareil à la prise de sortie optique de votre périphérique externe.
2. Sélectionnez la source d'entrée OPT/HDMI ARC en appuyant plusieurs fois sur le bouton **F**.
Si la connexion est établie normalement entre cet appareil et votre périphérique, la mention « OPT » apparaît sur l'afficheur.

! Remarque

Avant de raccorder le câble optique, assurez-vous de retirer le capuchon de protection de la prise si votre câble en comporte un.

! Mise en garde

Si le câble optique n'est pas connecté dans le bon sens, cela peut endommager la prise optique.



Prise
optique



Câble
optique



Prise
optique



Câble
optique

<O>

<X>

Connexion USB

Connectez le périphérique de mémoire USB au port USB situé sur le côté droit de l'appareil.

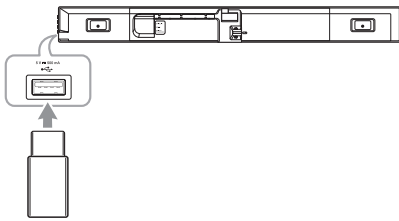

Pour avoir plus de renseignements sur les fichiers en cours de lecture sur un périphérique USB, consultez la page 35.

Retrait du périphérique USB de l'appareil :

1. Choisissez une fonction ou un mode différent.
2. Retirez le périphérique USB de l'appareil.

Périphériques USB compatibles

- Lecteur MP3 : lecteur MP3 à mémoire Flash.
- Clé USB à mémoire Flash : appareil prenant en charge le USB2.0.
- La fonction USB de cet appareil ne prend pas en charge certains périphériques USB.

Impératifs à respecter pour les périphériques USB

- Les périphériques nécessitant l'installation d'un programme supplémentaire après le raccordement à un ordinateur ne sont pas pris en charge.
- Ne retirez pas le périphérique USB pendant son utilisation.
- Si le périphérique USB a une grande capacité de mémoire, la recherche peut prendre quelques minutes.
- Pour éviter la perte des données, sauvegardez toutes vos données.
- Le port USB de l'appareil ne peut pas être raccordé à un ordinateur. L'appareil ne peut pas être utilisé comme périphérique de stockage.
- Le système de fichiers exFAT n'est pas pris en charge par cet appareil. (Les systèmes FAT16/ FAT32/NTFS sont disponibles.)
- Il est possible que l'appareil soit incapable de reconnaître les périphériques suivants :
 - Disque dur externe
 - Lecteur de cartes
 - Dispositifs verrouillés
 - Dispositifs USB de type disque dur
 - Concentrateur USB
 - Câble d'extension USB
 - iPhone/iPod/iPad
 - Appareil Android

Fichiers compatibles

Fréquence d'échantillonnage

MP3 : de 32 à 48 kHz

WMA : de 32 à 48 kHz

OGG : de 32 à 48 kHz

FLAC : 32 kHz, 44,1 kHz, 48 kHz, 88,2 kHz, 96 kHz, 176,4 kHz et 192 kHz (16 bits / 24 bits)

WAV : 32 kHz, 44,1 kHz, 48 kHz, 88,2 kHz, 96 kHz, 176,4 kHz et 192 kHz (16 bits / 24 bits)

Bitrate

MP3 : de 80 à 320 kbps

WMA : de 56 à 128 kbps

OGG : de 64 à 500 kbps

- Nombre maximal de fichiers : jusqu'à 2 000
- Nombre maximal de répertoires : jusqu'à 200
- Un fichier protégé par DRM (gestion des droits numériques) ne peut être lu sur l'appareil.
- Les fichiers vidéo sur le périphérique de stockage USB ne peuvent pas être lus.
- Selon la performance de votre appareil USB, il est possible que la lecture ne fonctionne pas bien.

! Remarques

- Les dossiers et fichiers stockés sur le périphérique USB sont reconnus tel qu'il est illustré ci-dessous.

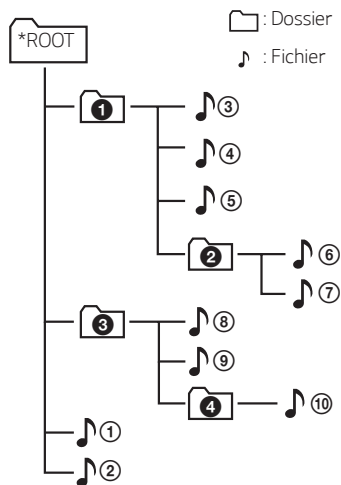

- Si un dossier ne contient aucun fichier, ce dossier n'apparaîtra pas.
- Un fichier sera lu du fichier 1 au fichier 10, un par un.
- Les fichiers seront lus dans l'ordre de leur enregistrement et peuvent être présentés différemment selon les paramètres de l'enregistrement.
- Cet appareil peut afficher uniquement le nom des fichiers ou des dossiers contenant des chiffres ou des caractères anglais.
- *ROOT : le premier écran qui s'affiche quand cet appareil reconnaît que le périphérique USB est « ROOT ».

Fonctions de base

Utilisation en mode USB

1. Connectez le périphérique USB au port USB.
2. Sélectionnez le mode USB en appuyant plusieurs fois sur le bouton F.

Fonction	Action
Lecture	Appuyez sur le bouton ▶ de la télécommande.
Pause	Pendant la lecture, appuyez sur le bouton ▶ de la télécommande.
Accès au fichier suivant/précédent	Pendant la lecture, appuyez sur le bouton ▶▶ de la télécommande pour aller au fichier suivant. Avant les 3 premières secondes de lecture, appuyez sur le bouton ◀◀ de la télécommande pour aller au fichier précédent. Après 3 secondes de lecture, appuyez sur le bouton ◀◀ de la télécommande pour aller au début du fichier.
Recherche d'une section dans un fichier	Maintenez enfoncé le bouton ◀◀ / ▶▶ de la télécommande pendant la lecture, puis relâchez-le au passage que vous souhaitez écouter.
Lecture répétée ou aléatoire	Appuyez plusieurs fois sur le bouton REPEAT de la télécommande. Pour plus de détails, reportez-vous à la section « Modifier l'affichage ».
Recherche d'un dossier	Appuyez sur FOLDER ^ / v sur la télécommande.
Reprise de la lecture	Cet appareil mémorise la chanson en cours de lecture avant de changer de fonction ou d'éteindre l'appareil.

! Remarques

- Il se peut que le point de reprise soit réinitialisé lorsque vous débranchez le cordon d'alimentation ou que vous retirez le périphérique USB de l'appareil.
- La lecture répétée/aléatoire fonctionne comme suit.

Élément affiché	Description
OFF	Permet de lire dans l'ordre des morceaux de musique sur un périphérique USB.
ONE	Permet de lire la même chanson de manière répétée.
FOLDER	Permet de lire de manière répétée les morceaux présents dans un dossier.
ALL	Permet de lire de manière répétée tous les morceaux présents sur l'appareil USB.
SHUFFLE	Permet de lire toutes les chansons une fois dans un ordre aléatoire, puis d'arrêter la lecture.

Autres fonctions

Utilisation de la télécommande de votre téléviseur

Vous pouvez commander certaines fonctions de cet appareil en vous servant de la télécommande de votre téléviseur, et ce, même si vous utilisez des appareils d'autres fabricants. Les fonctions pouvant être commandées sont le réglage du volume et la mise en sourdine.

Maintenez enfoncé le bouton **SOUND EFFECT** de la télécommande pendant environ 3 secondes. L'indication « ON - TV REMOTE » (activation - télécommande) apparaît et vous pouvez alors commander cet appareil par l'intermédiaire de la télécommande de votre téléviseur.

Pour vérifier l'état de cette fonction, maintenez enfoncé le bouton **SOUND EFFECT** de la télécommande.

Pour désactiver cette fonction, maintenez enfoncé le bouton **SOUND EFFECT** de la télécommande, puis relâchez-le et appuyez à nouveau dessus pendant que « ON - TV REMOTE » (activation - télécommande) défile à l'écran.



Remarques

- Assurez-vous que la sortie audio de votre téléviseur est réglée sur [Haut-parleur externe].
- Cette fonction n'est pas disponible sur la télécommande du téléviseur LG.
- Cette fonction peut ne pas fonctionner correctement lorsque des fonctions de commande du téléviseur telles que HDMI-CEC, SIMPLINK et la synchronisation sonore LG sont activées.
- Cette fonctionnalité peut ne pas être compatible lorsque l'unité et la télévision sont reliées avec un câble HDMI.
- Certaines télécommandes ne sont pas prises en charge.

Activation/désactivation de la fonction AUTO POWER (alimentation automatique)

Cet appareil s'active automatiquement par l'intermédiaire de l'une des sources d'entrée suivantes : Optique, LG TV ou **Bluetooth**.

Lorsque vous allumez votre téléviseur ou un périphérique externe qui y est connecté, cet appareil reconnaît le signal d'entrée et sélectionne la fonction appropriée. Vous pouvez entendre le son à partir de votre périphérique.

Si vous essayez de connecter votre périphérique **Bluetooth**, cet appareil s'allume et se connecte à votre périphérique **Bluetooth**.

Pour activer cette fonction, maintenez enfoncé le bouton  de la télécommande pendant 3 secondes environ, puis relâchez-le et appuyez à nouveau dessus pendant que « OFF - AUTO POWER » (désactivation - alimentation automatique) défile à l'écran.

Pour vérifier l'état de cette fonction, maintenez enfoncé le bouton  de la télécommande.

Pour désactiver cette fonction, maintenez enfoncé le bouton  de la télécommande pendant 3 secondes environ, puis relâchez-le et appuyez à nouveau dessus pendant que « ON - AUTO POWER » (activation - alimentation automatique) défile à l'écran.

! Remarques

- Une fois que l'appareil est mis en marche par l'entremise de la fonction AUTO POWER (alimentation automatique), il s'éteindra automatiquement si aucun signal n'est reçu pendant un certain temps depuis le téléviseur connecté par la fonction Synchronisation sonore LG (Optique/Sans fil).
- Un appareil mis sous tension par l'entremise de la fonction AUTO POWER (alimentation automatique) sera automatiquement mis hors tension après un certain temps s'il ne reçoit aucun signal du périphérique externe.
- Si vous éteignez l'appareil directement, celui-ci ne pourra pas ensuite être mis en marche par l'entremise de la fonction AUTO POWER (alimentation automatique). Cependant, l'appareil peut être mis en marche par la fonction AUTO POWER lorsqu'un signal optique est reçu après cinq secondes de coupure de signal.
- Selon le périphérique connecté, il est possible que cette fonction ne soit pas disponible.
- Si vous débranchez la connexion **Bluetooth** de cet appareil, certains périphériques **Bluetooth** tenteront de se connecter à l'appareil continuellement. Par conséquent, il est recommandé de débrancher la connexion avant d'éteindre l'appareil.
- Lors de la mise en marche initiale de l'appareil, la fonction Auto Power (alimentation automatique) est activée.
- Pour pouvoir utiliser cette fonction, l'appareil doit être enregistré dans la liste des appareils jumelés du périphérique **Bluetooth**.
- Vous pouvez régler la fonction AUTO POWER (alimentation automatique) uniquement lorsque cet appareil est allumé.

Changement automatique de la fonction

Cet appareil reconnaît les signaux entrants tels que Optique, HDMI ARC, **Bluetooth** et LG TV. Il sélectionne automatiquement la fonction appropriée.

Lorsque le signal optique est détecté

Lorsque vous mettez sous tension le périphérique externe connecté à cet appareil par un câble optique, la fonction signal optique est sélectionnée. Vous pouvez entendre le son à partir de votre périphérique.

Lorsque vous essayez de connecter un périphérique Bluetooth

Lorsque vous connectez votre périphérique **Bluetooth** à cet appareil, la fonction **Bluetooth** est sélectionnée. Diffusez votre musique sur le périphérique **Bluetooth**.

Lorsque vous allumez votre téléviseur ou un périphérique externe

Lorsque vous allumez votre téléviseur ou un périphérique externe connecté par Optique, LG Sound Sync (optique ou sans fil) ou HDMI ARC, la barre de son bascule vers les fonctions appropriées et vous pouvez diffuser le son par l'intermédiaire de celle-ci.

! Remarques

- Cet appareil ne change pas la fonction en mode optique si le mode SIMPLINK est activé sur le téléviseur, le lecteur de disques Blu-ray, le décodeur ou tout autre périphérique connecté, ou si le périphérique connecté compatible avec la technologie CEC est allumé.
Si vous voulez utiliser le changement automatique de la fonction, désactivez la fonction SIMPLINK de votre téléviseur LG. Il faut environ 30 secondes pour désactiver la fonction SIMPLINK.
- Si la fonction de verrouillage de la connexion **Bluetooth** est activée, la connexion **Bluetooth** ne sera disponible qu'avec les fonctions **Bluetooth** et LG TV (page 41).

Démarrage rapide

Cet appareil peut rester en mode veille avec faible consommation d'énergie. Ainsi, l'appareil redémarrera rapidement lorsque vous le souhaitez.

Pour activer cette fonction, appuyez sur le bouton  de l'appareil pendant 3 secondes au moment d'allumer l'appareil.

« ON - Q. START » (activation - démarrage rapide) s'affiche à l'écran.

Pour désactiver cette fonction, appuyez sur le bouton  de l'appareil pendant 3 secondes au moment d'éteindre l'appareil.

« OFF - Q. START » (désactivation - démarrage rapide) s'affiche à l'écran.

! Remarques

- Si la fonction Démarrage rapide est activée et que l'alimentation c.a. est accidentellement réactivée sur l'appareil en raison d'une panne de courant ou autre, la fonction Démarrage rapide s'activera après la mise sous tension, puis hors tension de l'appareil.
- Lorsque la fonction Démarrage rapide est activée, la consommation d'énergie sera supérieure par rapport à celle générée lorsque cette fonction est désactivée.
- Cette fonction peut ne être offerte selon les modèles.

Utilisation de la technologie sans fil Bluetooth

À propos de la technologie Bluetooth

Bluetooth est une technologie de communication sans fil pour les connexions de courte portée.

Le son peut être interrompu lorsque la connexion est perturbée par d'autres ondes électroniques ou que la distance entre les deux appareils connectés est trop grande.

La connexion d'appareils individuels par l'intermédiaire de la technologie sans fil **Bluetooth** n'entraîne aucun frais. Un téléphone mobile équipé de la technologie sans fil **Bluetooth** peut être commandé en cascade si la connexion est effectuée par l'entremise de la technologie sans fil **Bluetooth**.

- Périphériques compatibles : téléphone intelligent, lecteur MP3, ordinateur portable, etc.
- Version : 4.0
- Codecs : SBC, AAC

Profil Bluetooth

Pour pouvoir utiliser la technologie sans fil **Bluetooth**, les appareils doivent pouvoir interpréter certains profils. Ce haut-parleur est compatible avec le profil suivant :

A2DP (Advanced Audio Distribution Profile)

Écoute de fichiers musicaux stockés sur un périphérique Bluetooth

Avant de commencer la procédure de jumelage, assurez-vous que la fonction **Bluetooth** de votre appareil intelligent est activée. Reportez-vous au manuel d'utilisation de votre périphérique **Bluetooth**. Une fois le jumelage effectué, il n'est pas nécessaire de recommencer l'opération.

1. Sélectionnez la fonction **Bluetooth** en appuyant plusieurs fois sur le bouton **F**. Les indications « BT », puis « READY » apparaissent sur l'afficheur.
2. Allumez le périphérique **Bluetooth** et procédez au jumelage. Lors de la recherche du haut-parleur sur votre périphérique **Bluetooth**, celui-ci peut afficher une liste des appareils trouvés, selon le type de périphérique **Bluetooth**. Votre haut-parleur apparaît sous le nom « LG GX(XX) ».
3. Sélectionnez « LG GX(XX) ».

! Remarques

- « XX » correspond aux deux derniers chiffres de l'adresse. Par exemple, si votre appareil a l'adresse MAC « 9C:02:98:4A:F7:08 », vous verrez s'afficher « LG GX(08) » sur votre appareil **Bluetooth**.
- Le mode de jumelage varie en fonction du type de périphérique **Bluetooth**. Pour en savoir plus sur le jumelage **Bluetooth**, reportez-vous au manuel du périphérique **Bluetooth**.

4. Lorsque cet appareil est correctement connecté à votre périphérique **Bluetooth**, les indications « PAIRED » → nom de votre périphérique → « BT » apparaissent successivement sur l'afficheur.

! Remarques

- Si le nom du périphérique est indisponible, vous verrez s'afficher « - ».
- Pour vérifier le nom du périphérique connecté, maintenez enfoncé le bouton ⓘ de la télécommande. Le nom du périphérique **Bluetooth** connecté apparaît.

5. Écoute de fichiers musicaux

Pour lire un fichier de musique enregistré sur votre périphérique **Bluetooth**, reportez-vous au manuel d'utilisation de votre périphérique.

! Remarque

- Lorsque vous utilisez la technologie **Bluetooth**, vous devez établir une connexion entre l'appareil et le périphérique **Bluetooth** en les rapprochant le plus possible et en maintenant cette distance entre les deux appareils. Toutefois, il est possible que vous rencontriez des problèmes dans les cas suivants :
 - Un obstacle se trouve entre l'appareil et le périphérique **Bluetooth**.
 - Un appareil utilise la même fréquence que la technologie **Bluetooth**, tel que du matériel médical, un four à micro-ondes ou un périphérique de réseau local sans fil.

! Remarques

- Si la connexion **Bluetooth** ne fonctionne pas correctement, essayez de jumeler l'appareil à nouveau.
- Le son peut être interrompu lorsque des interférences provoquées par d'autres ondes électroniques perturbent la connexion.
- Il est possible que vous ne puissiez pas commander le périphérique **Bluetooth** par l'entremise de cet appareil.
- Le jumelage est limité à un seul périphérique **Bluetooth** à la fois et le jumelage multiple n'est pas pris en charge.
- Vous pouvez utiliser la fonction **Bluetooth** avec un téléphone, un lecteur MP3, un ordinateur portable, etc.
- Plus la distance entre l'appareil et le périphérique **Bluetooth** est grande, plus la qualité sonore diminue.
- La connexion **Bluetooth** est interrompue lorsque l'appareil est éteint ou lorsque le périphérique **Bluetooth** est trop éloigné de l'appareil.
- Lorsque la connexion **Bluetooth** est interrompue, vous devez recommencer la procédure de connexion entre le périphérique **Bluetooth** et l'appareil.
- Lorsque cet appareil n'est pas connecté, « READY » s'affiche à l'écran.
- Lorsque vous connectez un périphérique **Bluetooth** (appareil iOS ou autre) à cet appareil ou faites fonctionner votre périphérique, le niveau du volume peut être synchronisé entre les deux appareils.
- Si vous changez de fonction après avoir connecté un périphérique **Bluetooth**, la connexion **Bluetooth** sera interrompue. Lorsque vous revenez à la fonction **Bluetooth**, la connexion **Bluetooth** est rétablie automatiquement.

Commande d'un périphérique Bluetooth connecté

Vous pouvez commander le périphérique **Bluetooth** connecté depuis l'appareil (lecture, pause, saut, volume).

! Remarques

- Cette fonction n'est disponible que sur les appareils Android OS et iOS.
- Cette fonction peut ne pas être prise en charge selon le périphérique **Bluetooth** ou selon certains téléviseurs fonctionnant différemment.

Verrouillage de la connexion Bluetooth (BT LOCK)

Vous pouvez limiter la connexion **Bluetooth** uniquement aux fonctions BT (**Bluetooth**) et LG TV, pour éviter toute connexion **Bluetooth** involontaire.

Pour activer cette fonction, maintenez enfoncé le bouton **BT** de la télécommande pendant environ 3 secondes dans la fonction BT (**Bluetooth**) et appuyez de nouveau dessus pendant que l'indication « OFF - BT LOCK » (désactivation - verrouillage de la connexion Bluetooth) défile sur l'afficheur. Vous pouvez alors limiter la connexion **Bluetooth**.

Pour désactiver cette fonction, maintenez enfoncé le bouton **BT** de la télécommande pendant environ 3 secondes dans la fonction BT (**Bluetooth**) et appuyez de nouveau dessus pendant que l'indication « ON - BT LOCK » (activation - verrouillage de la connexion Bluetooth) défile sur l'afficheur.

! Remarque

Même si vous avez configuré la fonction BT LOCK (verrouillage de la connexion Bluetooth) sur Activée (On), le démarrage de la barre de son s'effectue avec la fonction Auto Power (alimentation automatique). Désactivez la fonction Auto Power (alimentation automatique) pour le bloquer (page 37).

Utilisation de l'application Bluetooth

! Remarques

- Seuls les appareils Android OS peuvent utiliser l'application « LG Sound Bar » avec cet appareil.
- Des frais de données supplémentaires peuvent s'appliquer selon l'environnement Internet ou le forfait mobile que vous avez.

À propos de l'application « LG Sound Bar »

L'application « LG Sound Bar » ajoute une série de nouvelles fonctions à cet appareil.

Pour profiter de fonctions supplémentaires, nous vous recommandons de télécharger et d'installer l'application gratuite « LG Sound Bar ».

Installation de l'application « LG Sound Bar » sur votre appareil Bluetooth

Il y a deux façons d'installer l'application « LG Sound Bar » sur votre périphérique **Bluetooth**.

Installation de l'application « LG Sound Bar » au moyen du code QR

1. Installez l'application « LG Sound Bar » au moyen du code QR. Utilisez le logiciel de numérisation pour lire le code QR.



2. Touchez l'icône pour procéder à l'installation.

! Remarques

- Assurez-vous que l'appareil **Bluetooth** est connecté à Internet.
- Assurez-vous que l'appareil **Bluetooth** possède une application logicielle de numérisation. Si ce n'est pas le cas, téléchargez-en une à partir de « Google Android Market (Google Play Store) ».
- En fonction de la zone géographique, le code QR peut ne pas fonctionner.

Installation de l'application « LG Sound Bar » à partir de « Google Android Market (Google Play Store) »

1. Appuyez sur l'icône de « Google Android Market (Google Play Store) ».
2. Dans la barre de recherche, inscrivez « LG Sound Bar » et lancez la recherche.
3. Dans la liste des résultats de la recherche, trouvez « LG Sound Bar » et appuyez sur celui-ci pour amorcer le téléchargement de l'application **Bluetooth**.

! Remarques

- Assurez-vous que l'appareil **Bluetooth** est connecté à Internet.
- Assurez-vous que votre appareil **Bluetooth** peut accéder à « Google Android Market (Google Play Store) ».

Activation de la fonction Bluetooth avec l'application « LG Sound Bar »

L'application « LG Sound Bar » vous permet de connecter votre appareil **Bluetooth** à cet appareil.

1. Touchez l'icône de l'application « LG Sound Bar » dans la fenêtre principale pour ouvrir l'application « LG Sound Bar » et aller au menu principal.
2. Pour plus d'informations sur l'utilisation, appuyez sur [Réglages], puis sur [Aide].

! Remarques

- L'application « LG Sound Bar » sera disponible dans la version du logiciel comme suit :
 - Android O/S : v. 5.0 (ou ultérieure)
- Si vous utilisez l'application « LG Sound Bar » comme télécommande, vous verrez quelques différences entre l'application « LG Sound Bar » et la télécommande fournie. Utilisez la télécommande fournie si nécessaire.
- Selon l'appareil **Bluetooth**, l'application « LG Sound Bar » peut ne pas fonctionner.
- La musique peut être lue à partir de votre appareil une fois la connexion à l'application « LG Sound Bar » établie. Dans ce cas, effectuez à nouveau la procédure de connexion.
- Si vous utilisez d'autres applications ou modifiez les paramètres de votre périphérique **Bluetooth** en utilisant l'application « LG Sound Bar », l'application « LG Sound Bar » pourrait fonctionner anormalement.
- Lorsque l'application « LG Sound Bar » fonctionne anormalement, vérifiez votre périphérique **Bluetooth** et la connexion de l'application « LG Sound Bar », puis essayez de vous connecter à nouveau.
- Le fonctionnement de « LG Sound Bar » pourrait varier selon le système d'exploitation de votre téléphone intelligent.
- Même si la connexion **Bluetooth** est déconnectée, vous pouvez utiliser l'application « LG Sound Bar » en changeant la fonction.
- Il est possible que d'autres fonctionnalités proposées par l'application « LG Sound Bar » ne fonctionnent pas selon la distance entre cet appareil et le périphérique **Bluetooth** et les conditions de la connexion sans fil.

Dépannage

Généralités

Problème	Cause et solution
L'appareil ne fonctionne pas correctement.	<ul style="list-style-type: none"> Coupez l'alimentation de cet appareil et du périphérique externe raccordé (téléviseur, caisson de basses, lecteur DVD, amplificateur, etc.) et rétablissez-la. Débranchez le cordon d'alimentation de l'appareil ainsi que le périphérique externe connecté (téléviseur, haut-parleur, lecteur DVD, amplificateur, etc.) et essayez de le connecter à nouveau. Le réglage précédent peut ne pas être enregistré si l'appareil est hors tension.
Il n'y a pas d'alimentation.	<ul style="list-style-type: none"> Le cordon d'alimentation est débranché. Branchez le cordon d'alimentation. Vérifiez s'il y a une coupure de courant. Vérifiez en mettant d'autres appareils électroniques en marche.
Il n'y a pas de son.	<ul style="list-style-type: none"> Une source d'entrée incorrecte a été sélectionnée. Vérifiez la source d'entrée et sélectionnez la bonne source. La fonction sourdine est activée. Appuyez sur  (Sourdine) ou réglez le niveau sonore afin d'annuler la fonction sourdine. Lorsque vous utilisez une connexion avec un appareil externe (décodeur, périphérique Bluetooth, etc.), réglez le volume de l'appareil.
Le caisson de basses n'émet aucun son.	<ul style="list-style-type: none"> Le cordon d'alimentation du caisson de basses n'est pas branché. Branchez correctement le cordon d'alimentation à la prise murale. Le jumelage entre l'appareil et le haut-parleur se déconnecte. Connectez l'appareil au caisson de basses (page 20).
La télécommande ne fonctionne pas correctement.	<ul style="list-style-type: none"> La télécommande est trop éloignée de l'appareil. Utilisez la télécommande dans un rayon de 7 m de l'appareil (23 pi). Un obstacle se trouve entre la télécommande et l'appareil. Retirez l'obstacle. Les piles de la télécommande sont faibles. Remplacez-les par des piles neuves.
La fonction AUTO POWER ne fonctionne pas.	<ul style="list-style-type: none"> Vérifiez la connexion du périphérique externe, comme un téléviseur, un lecteur DVD/Blu-ray ou un périphérique Bluetooth. Vérifiez l'état de la fonction SIMPLINK sur votre téléviseur LG et désactivez-la. Selon le périphérique connecté, il est possible que cette fonction ne soit pas disponible.
La synchronisation sonore LG ne fonctionne pas.	<ul style="list-style-type: none"> Vérifiez si votre téléviseur LG prend en charge la fonction Synchronisation sonore LG. Vérifiez la connexion de la fonction Synchronisation sonore LG (optique ou sans fil). Vérifiez le réglage du son de votre téléviseur et de cet appareil.

Problème	Cause et solution
L'appareil ne se connecte pas au périphérique Bluetooth .	<ul style="list-style-type: none"> Désactivez la fonction de verrouillage de la connexion Bluetooth (page 41).
Le son retransmis par l'appareil est faible.	<p>Vérifiez les détails ci-dessous et réglez l'appareil comme il est indiqué.</p> <ul style="list-style-type: none"> Avec la barre de son connectée au téléviseur, changez le réglage AUDIO DIGITAL OUT (sortie audio numérique) dans le menu Réglages du téléviseur de [PCM] à [AUTO] ou [BITSTREAM]. Avec la barre de son connectée au lecteur, changez réglage AUDIO DIGITAL OUT (sortie audio numérique) dans le menu Réglages du lecteur de [PCM] à [PRIMARY PASS-THROUGH] ou [BITSTREAM]. Réglez l'option audio DRC sur [OFF] dans le menu de configuration de l'appareil connecté. Assurez-vous que le mode nocturne est désactivé. Désactivez le mode nocturne.
L'USB n'est pas reconnu.	<ul style="list-style-type: none"> Formater le dispositif USB et le reconnecter. Sélectionnez le système de fichiers disponible lors du formatage d'un dispositif USB. (Page 33)

REMARQUES sur l'utilisation de la connexion sans fil

Problème	Cause et solution
Cet appareil peut subir des interférences sans fil.	<ul style="list-style-type: none"> La connexion sans fil peut ne pas fonctionner normalement dans une zone où le signal est faible. Installez l'appareil suffisamment près du caisson de basses sans fil. Pour obtenir un rendement optimal, n'installez pas l'appareil sur un meuble métallique.
Le périphérique Bluetooth peut ne pas fonctionner correctement ou faire du bruit dans les cas suivants :	<ul style="list-style-type: none"> Lorsqu'une partie de votre corps est en contact avec l'émetteur-récepteur du périphérique Bluetooth ou la barre de son. En présence d'un obstacle ou d'un mur ou lorsque l'appareil est installé dans un endroit isolé. Si un autre appareil (réseau local sans fil, équipement médical ou four à micro-ondes) utilise la même fréquence, laissez une distance aussi grande que possible entre les appareils. Lorsque vous connectez l'appareil au périphérique Bluetooth, rapprochez autant que possible les appareils l'un de l'autre. Si l'appareil est trop loin du périphérique Bluetooth, la connexion est interrompue et un dysfonctionnement peut se produire.

REMARQUES sur le lancement du mode Présentation

Problème	Cause et solution
Vous ne pouvez pas changer de source d'entrée en utilisant le bouton F , comme le BT (Bluetooth), l'interface HDMI etc., et seule l'indication [DEMO] s'affiche à l'écran.	Débranchez le câble d'alimentation, puis rebranchez-le. Si cela ne fonctionne pas, après avoir réglé le volume sur 2, appuyez sur la touche F (environ 5 secondes) de l'unité principale et maintenez-la enfoncée jusqu'à ce que l'écran indique la fonction actuellement sélectionnée.
La télécommande ne fonctionne pas (pas de réponse).	

Marques de commerce et licences

Toutes les autres marques de commerce appartiennent à leurs propriétaires respectifs.



Fabriqué sous licence de Dolby Laboratories. Dolby, Dolby Atmos, et le symbole représentant un double D sont des marques de commerce de Dolby Laboratories.



Pour les brevets DTS, voir <http://patents.dts.com>. Fabriqué sous licence de DTS Licensing Limited. DTS, le symbole et DTS et le symbole ensemble, DTS:X, et le logo DTS:X sont des marques déposées ou des marques commerciales de DTS, Inc. aux États-Unis ou dans d'autres pays. © DTS, Inc. Tous droits réservés.



Pour les brevets DTS, consultez le <http://patents.dts.com>. Fabriqué sous licence de DTS Licensing Limited. DTS, le symbole, DTS et son symbole, Virtual:X ainsi que le logo DTS Virtual:X sont des marques enregistrées ou déposées de DTS, Inc. aux États-Unis et dans d'autres pays. © DTS, Inc. Tous droits réservés.



La marque et les logos **Bluetooth**® correspondants sont des marques déposées détenues par **Bluetooth** SIG, Inc. et toute utilisation de telles marques par LG Electronics s'effectue sous licence. Toutes les autres marques de commerce et marques déposées appartiennent à leurs propriétaires respectifs.



Les termes HDMI et HDMI High-Definition Multimedia Interface, de même que le logo HDMI sont des marques commerciales ou des marques déposées de HDMI Licensing Administrator, Inc. aux États-Unis et dans d'autres pays.

Caractéristiques techniques

Généralités	
Consommation électrique	Reportez-vous à l'étiquette principale sur l'appareil.
Adaptateur c.a.	<ul style="list-style-type: none"> • Modèle : DA-50F25 • Fabricant : Asian Power Devices Inc. • Entrée : 100 - 240 V - 50 - 60 Hz • Sortie : 25 V $\overline{\text{---}}$ 2 A
Dimensions (L x H x P)	Environ 1446,0 mm x 150,0 mm x 32,5 mm (56,9 po x 5,9 po x 1,3 po)
Température de fonctionnement	De 5 °C à 35 °C (de 41 °F à 95 °F)
Humidité de fonctionnement	De 5 % à 90 %
Alimentation bus (USB)	5 V $\overline{\text{---}}$ 500 mA
Fréquence d'échantillonnage audio d'entrée numérique disponible	32 kHz, 44.1 kHz, 48 kHz, 88.2 kHz, 96 kHz, 192 kHz
Format audio d'entrée numérique disponible	Dolby Atmos, Dolby Audio, DTS:X, DTS-HD, PCM
Entrée/Sortie	
OPTICAL IN	3 V (crête à crête), prise optique x 1
HDMI IN	19 broches (connecteur HDMI ^{MC} de type A) x 1
HDMI OUT	19 broches (connecteur HDMI ^{MC} de type A) x 1 Les sources 4K qui dépendent de HDCP 2.3 sont prises en charge à des résolutions 4K.
Amplificateur (sortie RMS)	
Total	420 W RMS
Avant	80 W RMS x 2 (4 Ω à 1 kHz, THD 10 %)
Centre	40 W RMS (4 Ω à 1 kHz, THD 10 %)
Caisson de basses	220 W RMS (3 Ω à 80 Hz, THD 10 %)

Caisson de basses sans fil	
Alimentation	Reportez-vous à l'étiquette principale sur le caisson de basses.
Consommation électrique	Reportez-vous à l'étiquette principale sur le caisson de basses.
Type	1 haut-parleur 1 voie
Impédance	3 Ω
Puissance d'entrée nominale	220 W RMS
Puissance d'entrée maximale	440 W RMS
Dimensions (L x H x P)	Environ 180,0 mm x 394,0 mm x 290,0 mm (7,0 po x 15,4 po x 9,7 po)

SPK8-S (SPK8-S, S78S1-S), vendu séparément

Récepteur sans fil	
Alimentation	Reportez-vous à l'étiquette principale du récepteur sans fil.
Consommation électrique	Reportez-vous à l'étiquette principale du récepteur sans fil.
Arrière	70 W RMS x 2 (3 Ω à 1 kHz, THD 10 %)
Dimensions (L x H x P)	Environ 60,0 mm x 220,0 mm x 175,0 mm (2,4 po x 8,7 po x 6,9 po)

Haut-parleur arrière (chacun)	
Type	1 haut-parleur 1 voie
Impédance	3 Ω
Puissance d'entrée nominale	70 W RMS
Puissance d'entrée maximale	140 W RMS
Dimensions (L x H x P)	Environ 100,0 mm x 140,0 mm x 100,0 mm (3,9 po x 5,5 po x 3,9 po)

- La conception et les caractéristiques techniques peuvent être modifiées sans préavis.

Manipulation du haut-parleur

Lors de l'expédition

Conservez la boîte et les emballages d'origine. Si vous devez expédier le haut-parleur, pour une protection maximale, emballez-le tel que vous l'avez reçu à sa sortie de l'usine.

Entretien des surfaces extérieures

- N'utilisez pas de liquides volatils tels qu'un insecticide en aérosol à proximité du haut-parleur.
- Si vous frottez trop fort, vous risquez d'endommager la surface.
- Ne laissez pas de produits en caoutchouc ou en plastique en contact prolongé avec le haut-parleur.

Nettoyage du haut-parleur

Pour nettoyer le haut-parleur, utilisez un chiffon doux et sec. Si les surfaces sont très sales, utilisez un chiffon doux humecté d'une solution détergente douce. N'utilisez pas de solvants puissants comme de l'alcool, du benzène ou des diluants, car ces derniers risquent d'endommager la surface du haut-parleur.

