

간단 사용설명서

광파오븐

제품을 사용하기 전에 '안전을 위한 주의 사항'을 반드시 읽고 정확하게 사용하십시오.
본 설명서는 제품을 사용하는 사람이 언제든지 볼 수 있는 장소에 보관하십시오.
제품 보증서는 본 설명서에 포함되어 있습니다.
본 제품은 식품 조리를 위한 **가정용**이므로 **상업용, 실험용, 산업용** 등으로 사용을 금지합니다.



MFL68822306_08

QRcode를 통해



LG전자
고객센터
02-950-0000

자세한 사용 방법은 LG 홈페이지 또는
스마트기기로 확인할 수 있습니다.

www.lge.co.kr

차 례

본 설명서는 공용으로 제작되어 구입한 제품과 다른 이미지나 내용이 포함되어 있을 수 있습니다.

본 설명서는 회사 사정에 따라 변경될 수 있습니다.

안전을 위한 주의 사항	04
설치하기	13
제품 구성.....	13
각 부 명칭.....	14
설치하기.....	15
사용하기	17
요리 시 알아두기.....	17
스팀 요리 시 알아두기.....	17
사용 가능한 용기 확인하기.....	19
간편조리(레인지) 하기.....	20
해동하기.....	20
수동요리 하기.....	21
스마트 기능 사용하기	24
Tag On 기능 사용하기.....	24
Wi-Fi 기능 사용하기.....	25
스마트 진단하기.....	26
청소하기	27
제품 외부 청소하기.....	27
조리실 내부 청소하기.....	27
부속품 청소하기.....	28
멀티클린 기능 사용하기.....	28
고장 신고 전 확인 사항	31
제품 보증서	34
소비자 분쟁해결 기준 안내.....	34
유상 서비스(고객의 비용 부담)에 대한 책임.....	35
폐가전 처리 절차	36
신규 제품 구입 시.....	36
단순 폐기 시.....	36

안전을 위한 주의 사항

다음에 표기되어 있는 안전 관련한 주의 사항들은 제품을 안전하고 정확하게 사용하여 예기치 못한 위험이나 손해를 사전에 방지하기 위한 것입니다.

주의 사항은 '경고'와 '주의'의 두 가지로 구분되어 있으며, 의미는 다음과 같습니다.

 이 그림 기호는 위험을 끼칠 우려가 있는 사항과 조작에 대하여 주의를 환기시키기 위한 기호입니다. 이 기호가 있는 부분은 위험 발생을 피하기 위하여 주의 깊게 읽고 지시에 따라야 합니다.

 **경고** - 지시 사항을 위반할 경우 심각한 상해나 사망에 이를 가능성이 있는 경우를 나타냅니다.

 **주의** - 지시 사항을 위반할 경우 경미한 상해나 제품 손상의 가능성이 있는 경우를 나타냅니다.

이 기기는 2종(Group 2), B급(Class B) 전자파 적합기로서 주로 가정에서 사용하는 것을 목적으로 하며, 모든 지역에서 사용할 수 있습니다.

- 2종(Group 2): 재료(음식)의 가공을 위하여 2.4~2.5 GHz의 무선 주파수 에너지를 사용
- B급(Class B): 가정용 기기

권장 안전 사용 기간: 7년

권장 안전 사용 기간을 초과하여 사용 시 사용 환경 또는 제품 노후로 인하여 안전 사고가 발생할 수 있습니다. 권장 안전 사용 기간 내에 안전 점검을 받을 것을 권장합니다. (안전 점검은 유료 서비스입니다.)

경고

설치 관련

조리실 내부의 나사를 강제로 분해하지 마십시오.

- 고장 또는 안전사고의 원인이 됩니다.

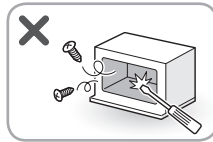

밀폐된 공간 또는 수납장에 제품을 설치하지 마십시오.

- 제품이 과열되어 고장(작동 불능, 소음 등) 또는 화재의 원인이 됩니다.

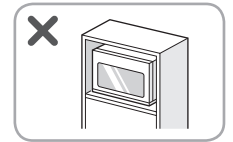

물 또는 빗물이 튀는 곳이나 습기가 많은 곳에 설치하지 마십시오.

- 절연이 손상되어 감전, 누전, 화재의 원인이 됩니다.



제품 설치 시 통풍을 위해 벽으로부터 일정 거리(10 cm 이상)를 두고, 통풍이 잘 되는 곳에 설치하십시오.

- 제품 내부 온도 상승으로 인한 고장 또는 화재의 원인이 됩니다.
- 소음 발생의 원인이 됩니다.

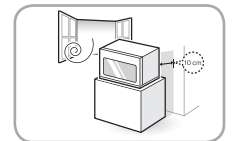

어린이의 손이 닿지 않는 공간에 설치하고, 어린이가 혼자 사용하지 않도록 주의하십시오.

- 화재, 감전, 상해, 화상의 원인이 됩니다.

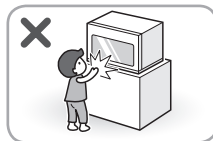

전원 관련

본 제품은 220 V 전용입니다. 전원 플러그는 반드시 접지된 220 V 전용 콘센트를 사용하십시오.

- 고장 또는 누전 시 감전의 원인이 됩니다.

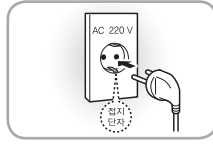

전원선 또는 전원 플러그가 손상되었거나, 전원 콘센트의 구멍이 헐거울 때는 사용을 중단하고 LG전자 서비스 센터로 연락하십시오.

- 감전, 누전, 화재의 원인이 됩니다.

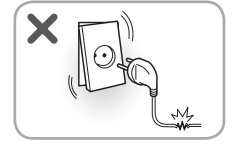

전원선을 무리하게 구부리거나 무거운 물건에 눌러 손상되지 않도록 주의하십시오.

- 화재 또는 감전의 원인이 됩니다.

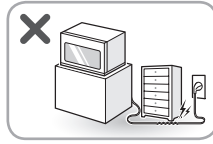

천둥 또는 번개가 칠 때나 오랫동안 사용하지 않을 경우에는 전원 플러그를 빼십시오.

- 고장, 감전, 누전, 화재의 원인이 됩니다.

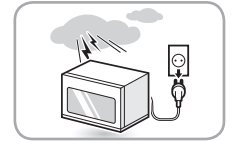

전원 플러그는 전원선이 아래로 향하도록 연결하십시오.

- 반대로 연결할 경우 전원선 내부에서 선이 끊어져 화재 또는 감전의 원인이 됩니다.

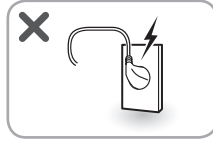

전원 플러그의 핀과 접촉 부분에 먼지 또는 물 등이 묻어 있으면 잘 닦으십시오.

- 감전 또는 화재의 원인이 됩니다.



전원 플러그를 뺄 때는 전원선을 당기지 말고 반드시 전원 플러그를 잡고 빼십시오.

- 전원선이 손상되어 감전 또는 상해의 원인이 됩니다.

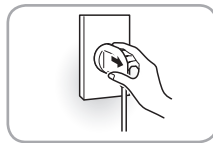

작동 중에 전원 플러그를 빼지 마십시오.

- 감전 또는 화재의 원인이 됩니다.

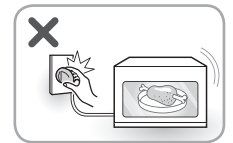

전원선이 없는 멀티 콘센트(부착형)에 제품의 전원 플러그를 꽂지 마십시오.

- 화재의 원인이 됩니다.

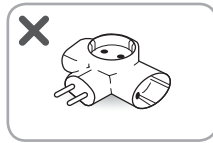

접지 없는 멀티 콘센트(이동형)를 사용하지 마십시오. 단, 접지 있는 멀티 콘센트(이동형)를 사용할 경우 전류 용량이 15 A 이상인 콘센트를 제품 단독으로 사용하십시오.

- 감전 또는 멀티 콘센트의 이상 발열로 화재의 원인이 됩니다.
- 차단기가 작동하여 전원이 꺼질 수 있습니다.

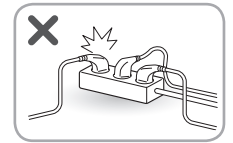

전원 플러그를 젖은 손으로 만지지 마십시오.

- 감전 또는 상해의 원인이 됩니다.



제품을 청소하거나 손질할 때는 전원 플러그를 빼십시오.

- 감전 또는 상해의 원인이 됩니다.

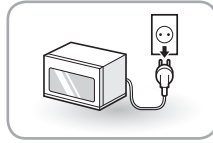

승압 트랜스를 절대 사용하지 마십시오.

- 절연 약화에 따른 감전, 누전, 화재의 원인이 됩니다.

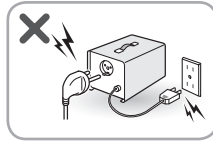

사용 관련

제품 케이스를 LG전자 서비스 센터의 수리기사 외에는 절대 분해하지 마십시오.

- 케이스 내부에 고전압이 흘러 감전의 원인이 됩니다.

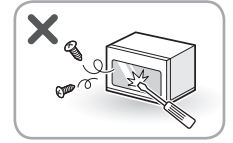

제품 케이스 내부에 핀 또는 철사 등의 금속물을 넣지 마십시오.

- 감전 또는 이상 작동으로 인한 상해의 원인이 됩니다.

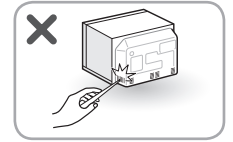

제품 내부에 물이 들어가지 않도록 주의하십시오.

- 화재 또는 감전의 원인이 됩니다.



제품 위에 액체용기(물, 꽃병, 화분, 컵, 약품 등), 장식용품, 촛불 등을 올려놓지 마십시오.

- 화재, 감전, 낙하로 인한 상해의 원인이 됩니다.

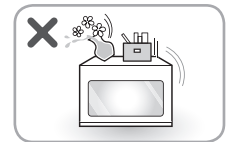

제품 위에 무거운 물건을 올려놓지 마십시오.

- 제품 과열, 화재, 낙하로 인한 상해의 원인이 됩니다.

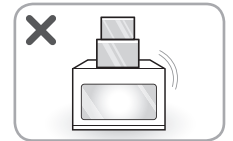

제품 외부에 헝겊 또는 레이스 등의 덮개를 씌우지 마십시오.

- 덮개가 제품 문에 끼어 문이 닫히지 않을 수 있으며, 고장 또는 화재의 원인이 됩니다.



화기, 가연성 물질(에테르, 벤젠, 알콜, 약품, LP가스, 가연성 스프레이, 살충제, 방향제, 화장품 등), 인화성 물질(양초, 램프 등)을 제품 근처에서 사용하거나 보관하지 마십시오.

- 상해 또는 화재의 원인이 됩니다.

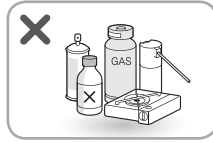

사용 설명서에 적혀 있는 시간 이상으로 음식물을 가열하지 마십시오.

- 화재의 원인이 됩니다.



커튼, 종이, 비닐 등 타기 쉬운 물건을 제품 옆에 두지 마십시오.

- 옆에 약한 물건이 있으면 인화되어 화재의 원인이 됩니다.

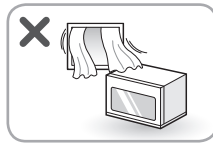

음식물 조리 시 적정 시간을 초과하여 작동되지 않도록 주의하십시오.

- 장시간 작동하면 화재의 원인이 됩니다.

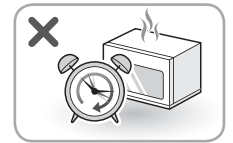

가스(프로판, 도시가스 등)가 셀 때는 제품이나 전원 플러그를 건드리지 말고 즉시 환기시키십시오.

- 폭발, 화재, 상해의 원인이 됩니다.

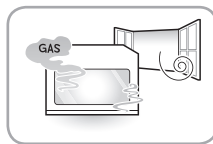

제품을 사용하지 않을 때 조리실 내부를 항상 비워두십시오.

- 음식물 또는 가연성 물질이 있는 상태에서 잘못 작동시키면 화재 또는 제품 손상의 원인이 됩니다.

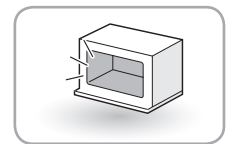

조리실이 비어있는 상태에서 작동시키지 마십시오.

- 화재 또는 제품 고장의 원인이 됩니다. 단, 탈취 기능은 조리실이 비어 있는 상태에서만 사용 가능합니다.

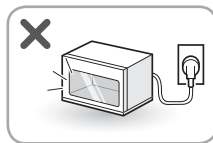

요리 종료 후 내용물(음식물, 용기 등)을 꺼낼 때는 반드시 조리용 장갑을 사용하고, 상단 또는 하단 히터에 장갑이 닿지 않도록 주의하십시오.

- 화재 또는 화상의 원인이 됩니다.

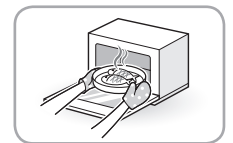

음식물을 잡지 또는 신문지 등으로 포장하여 가열하지 마십시오.

- 화재의 원인이 됩니다.

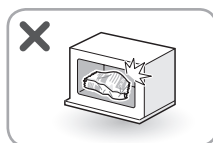

요리 중 또는 요리 종료 직후에는 제품이 뜨거우므로 만지지 마십시오.

- 화상 또는 상해의 원인이 됩니다. 특히 어린이가 가까이 가거나 어린이의 손이 닿지 않도록 주의하십시오.

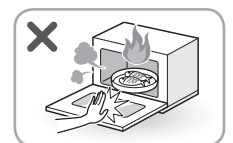

제품 문 위에 올라가거나 매달리지 마십시오. 특히 어린이가 이런 행동을 하지 않도록 주의하십시오.

- 제품이 파손되거나 제품 문에 손이 끼게 되어 상해의 원인이 됩니다. 또한 제품 변형 시 전자파 누출의 원인이 됩니다.



요리 외 습기말리기(옷, 신문, 인형, 소형 가전제품, 휴대용 기기, 애완동물 등), 살균용(버섯 재배용 원료(배지) 살균 등), 시험용(대학, 회사 등) 등 다른 용도로는 사용하지 마십시오.

- 과열 또는 이상 작동을 하여 화재의 원인이 됩니다.



조리실 내부에 타기 쉬운 물질을 보관하지 마십시오.

- 화재의 원인이 됩니다.



물, 음료수, 커피, 술, 국과 같은 액체를 데울 때는 주의하고, 가열이 끝난 후 적어도 30초 정도 지난 후에 용기를 꺼내십시오.

- 내용물이 갑자기 끓어 넘쳐 화상의 원인이 됩니다.
- 물을 끓인 직후 커피 또는 설탕 등을 넣거나 충격을 가하면 갑자기 끓어 넘쳐 화상의 원인이 됩니다.
- 너무 오래 가열하지 마십시오.
- 목이 좁고 길며 매끄러운 용기는 사용하지 마십시오.



알루미늄 포일, 금속성의 용기, 금선 또는 은선을 두른 용기 등은 불꽃이 발생할 수 있으므로 사용하지 마십시오.

- 화재의 원인이 됩니다.



플라스틱 또는 종이 용기(종이 컵, 종이 컵라면 등)에 넣은 식품을 장시간 데우기하면 화재의 가능성이 있으므로 자주 확인하십시오.

- 화재의 원인이 됩니다.

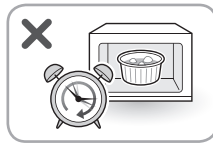

제품을 사용할 때 이상한 소리, 냄새, 연기가 나면 즉시 전원 플러그를 뺀 후 LG전자 서비스 센터로 연락하십시오.

- 제품 손상, 감전, 화재의 원인이 됩니다.

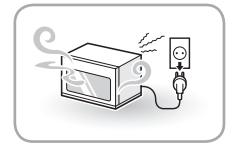

제품 문 또는 조리실 내부에 이물질이나 음식을 찌꺼기가 낀 채로 사용하지 말고 주기적으로 청소하십시오.

- 항상 깨끗한 상태로 유지하지 않으면 표면 변형, 제품 수명 단축, 고장, 화재의 원인이 됩니다.

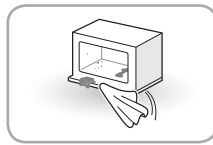

제품이 침수되었을 경우에는 반드시 LG전자 서비스 센터로 연락하십시오.

- 감전 또는 화재의 원인이 됩니다.

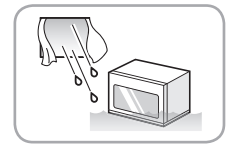

제품 문 또는 제품 문의 경첩이 손상된 경우에는 제품을 사용하지 말고 반드시 LG전자 서비스 센터로 연락하십시오.

- 제품 손상 또는 전자파 누출의 원인이 됩니다.

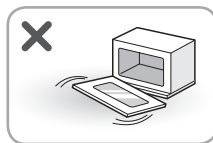

제품의 고장 시에는 LG전자 서비스 센터의 수리기술사가 수리할 때까지 사용하지 마십시오.

- 제품 손상의 원인이 됩니다.



껍질이 단단한 열매, 새알, 뚜껑이 있는 병, 밀봉된 용기, 밀봉된 인스턴트 식품 등을 그대로 가열하지 마십시오.

- 열매는 칼집을 내고, 병뚜껑은 개봉하십시오.
- 은행, 달걀, 삶은 달걀, 호빵 등을 가열하면 폭발 또는 파열의 원인이 됩니다.



조그마한 동물 또는 애완동물이 전원선을 갉아먹지 않도록 주의하십시오.

- 동물이 감전되거나 제품 또는 재산상 피해의 원인이 됩니다.

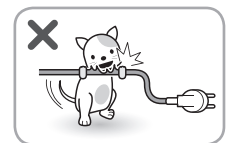

제품을 안전하게 사용하기 위해 어린이 또는 인지력이 부족한 사람의 경우, 보호자의 주의가 필요합니다.

- 상해의 원인이 됩니다.



폐기 관련

포장재(비닐, 스티로폼 등)는 어린이가 손대지 않도록 폐기하십시오.

- 포장재에 의한 질식의 원인이 됩니다.



⚠ 주의

설치 관련

불안정한 장소 또는 진동이 심한 공간에는 설치하지 마십시오.

- 제품이 떨어지거나 뒤집혀서 제품 손상 또는 상해의 원인이 됩니다.

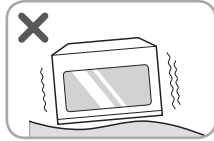

제품을 사용자 눈높이 이상으로 설치하지 마십시오.

- 눈높이 이상으로 설치하면 내부 음식물을 볼 수 없고, 화상 또는 상해의 원인이 됩니다.

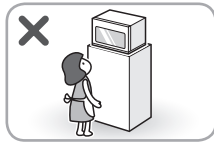

바닥이 단단하고 수평인 장소에 제품을 설치하십시오

- 바닥이 수평이 아닌 경우 물통과 물받이의 사용이 불편하거나 파손의 원인이 됩니다.

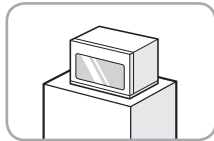

제품을 턱이 없는 공간에 설치하십시오.

- 물통과 물받이 사용이 불편하거나 제품 파손의 원인이 됩니다.

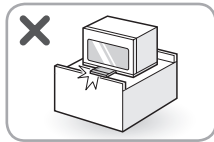

이동식 차량(캠핑카), 선박, 비행기 등의 내부에 제품을 설치하지 마십시오.

- 특수한 조건에서 사용이 가능한지 가까운 LG전자 서비스 센터에 반드시 문의하십시오.



사용 관련

제품 사용 시 다이얼을 누르지 마십시오. (다이얼 모델에 한함)

- 다이얼은 누르는 기능이 없으며, 심하게 누르면 고장의 원인이 됩니다.

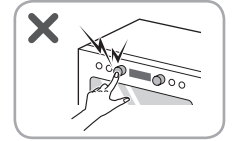

구이전용 팬과 법랑접시는 흠집과 충격에 주의하여 사용하십시오.

- 코팅이 벗겨져 사용상에 문제가 발생할 수 있습니다.

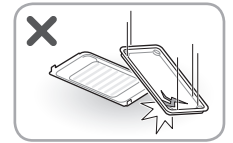

요리 후 제품 문을 연 상태에서 제품 문 위에 음식물 또는 무거운 물건을 올리지 마십시오.

- 뜨거운 음식물로 인한 화상의 원인이 됩니다.

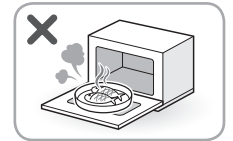

요리가 끝나자마자 음식물 또는 부속품을 만지지 말고 반드시 조리용 장갑을 사용하십시오.

- 매우 뜨거우므로 화상의 원인이 됩니다. 특히, 어린이는 어른의 보호 아래 사용하도록 하십시오.
- 법랑접시 또는 구이전용 팬을 꺼낼 때는 용기 중앙부를 잡고 꺼내십시오.

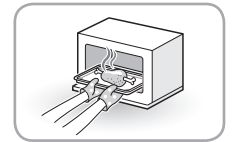

요리 후 뜨거운 팬 또는 범람접시를 고무 패킹 위에 올리지 마십시오.

- 고무 패킹 손상의 원인이 됩니다.

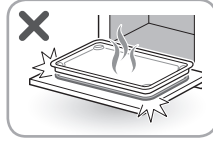

스팀 작동 후에는 스팀 분출구가 뜨거우니 음식물을 꺼낼 때는 조리용 장갑을 사용하고, 제품이 충분히 식은 후에 청소하십시오.

- 화상 또는 상해의 원인이 됩니다.



스팀 요리를 할 때는 정수된 물 또는 수돗물을 사용하십시오.

- 우유, 주스, 소금물, 이온음료 등을 이용할 경우 고장의 원인이 됩니다.

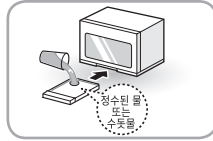

스팀 요리 종료 후에는 반드시 마른행주로 조리실 내부의 물기를 닦으십시오.

- 물이 고여 있으면 냄새 발생의 원인이 됩니다.

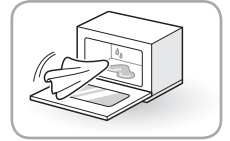

스팀 요리 중에는 제품 문을 열지 마십시오.

- 스팀으로 인한 화상의 원인이 됩니다.



제품 문 안쪽의 고무 패킹을 손으로 당겨서 분해하지 마십시오.

- 고장의 원인이 됩니다.

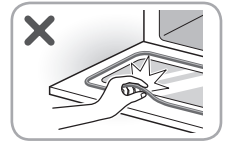

스팀 요리 진행 중 강제 종료를 한 경우 반드시 잔수 제거 기능을 사용하십시오.

- 다음 스팀 요리를 할 때 스팀 발생기에서 물이 넘쳐 하얀 물 흘러내림 자국이 생길 수 있습니다.



물받이 또는 물통으로 장난을 치지 마십시오.

- 충격 또는 낙하에 의한 파손의 원인이 됩니다.

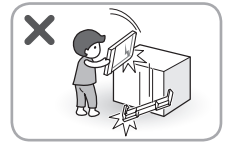

스팀 요리가 끝난 후 바로 열고를 조리실 가까이 대지 마십시오.

- 화상 또는 상해의 원인이 됩니다.



제품 문을 열 때는 물통 또는 물받이와 제품 문 사이에 손가락이 끼지 않도록 주의하십시오.

- 상해의 원인이 됩니다. 특히 어린이의 손가락이 끼지 않도록 주의하십시오.



데우기 후 매우 뜨거울 수 있으므로 주의하십시오.

- 특히 데우기 한 음료나 음식물을 어린이에게 줄 때는 충분히 식혀서 주십시오.
- 젖병 또는 유아용 식품을 데운 후에는 충분히 식힌 후 먹이십시오.



제품 내부 또는 외부를 청소할 때 주의하십시오.

- 상해 또는 화상의 원인이 되며, 안쪽 면의 코팅이 벗겨질 수 있습니다.

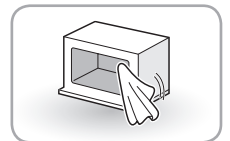

**물통과 물받이를 사용할 때마다
깨끗이 씻으십시오.**

- 먼지 등의 이물질로 인해 음식
에 나쁜 영향을 줄 수 있습니다.

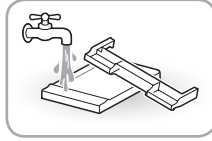

**제품 문 유리를 거친 연마용의
청소 도구나 날카로운 것으로 긁
지 마십시오.**

- 흠집으로 인해 유리가 깨질 수
있으며, 상해의 원인이 됩니다.
유리가 파손된 경우 LG전자 서
비스 센터로 연락하십시오.

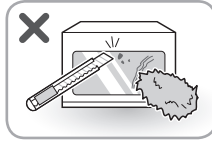

**제품 청소 시 거친 청소 도구나
날카로운 것으로 긁지 마십시오.**

- 코팅이 벗겨지는 등 제품 손상
의 원인이 됩니다.

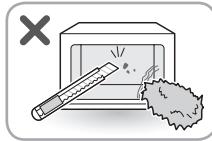

**스팀 청소기로 제품을 청소하지
마십시오.**

- 부식 또는 변형의 원인이 됩니
다.

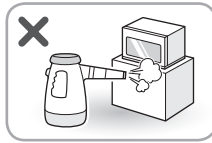

설치하기

제품 구성

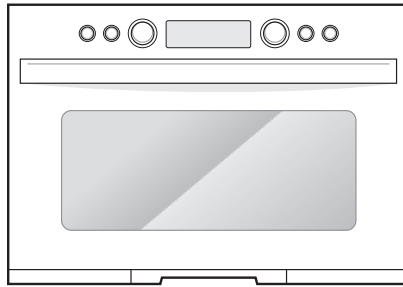

제품

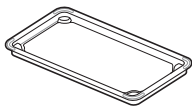

범랑접시
(1단, 2단, 3단 사용)

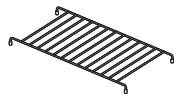

석쇠
(조리실 바닥, 범랑접시 위)



구이전용 팬
(4단 전용)

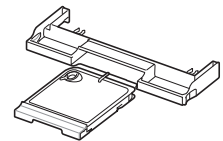

물통, 물받이



조리용 장갑

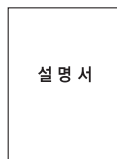

설명서
사용설명서

- 부속품은 모델에 따라 다를 수 있습니다.

각 부 명칭

전면

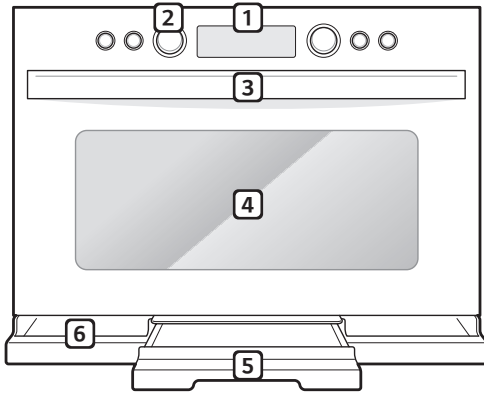

- ① 표시부
- ② 조작부
- ③ 손잡이
- ④ 투시창
- ⑤ 물통
- ⑥ 물받이

내부

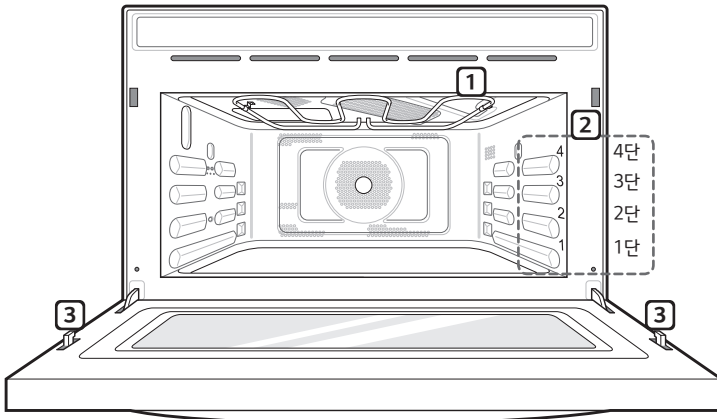

- ① 구이 히터
- ② 부속품(법랑접시, 구이전용 팬)
삽입 단 위치
- ③ 문잠금 안전장치

• 외관, 명칭, 기능은 모델에 따라 다를 수 있습니다.

설치하기

제품 설치하기

- 윗면은 20 cm 이상 띄우십시오.
- 제품의 좌측, 우측, 뒷면은 벽과 10 cm 이상 띄우십시오.
- 바닥에서 85 cm 이상되는 위치에 설치하십시오.
- 제품을 사용자 눈높이 이상의 위치에 설치하지 마십시오.
- TV 또는 오디오 등과 가까우면 화면이 흔들리거나 잡음이 발생할 수 있으므로 4 m 이상 거리를 두어 설치하십시오.
- 열기가 있는 곳 또는 물이 튀는 곳은 피하여 설치하십시오.
- 철판 싱크대 위는 반드시 바닥에 고무판을 깔고 사용하십시오.
- 비닐 등 내열온도가 낮은 바닥인 곳에 제품을 설치할 경우 바닥재가 녹거나 손상될 수 있습니다.
- 전기용량이 큰 전기밥솥, 건조 기능이 있는 세탁기, 식기세척기 등과 동시에 사용하지 마십시오. 전기용량이 부족하여 차단기가 작동할 수 있습니다.

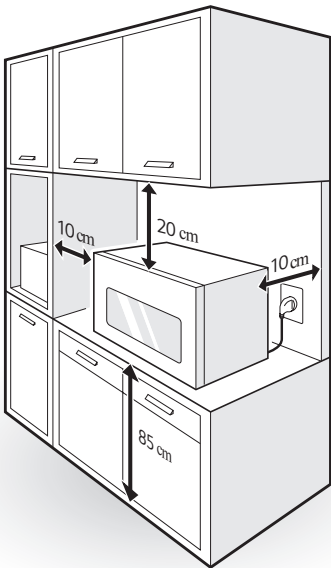

알아두기

- 밀폐된 공간 또는 수납장에 제품을 설치하고 사용하였을 경우 표시부와 제품 문에 습기나 이슬 맺힘 현상이 생길 수 있습니다. 제품 사용 후 시간이 지나면 습기나 이슬 맺힘 현상이 없어지므로 안심하고 사용하십시오.

접지 시 알아두기

본 제품은 220 V 전용 제품입니다. 반드시 접지된 220 V 전용 콘센트에 꽂아 주십시오.

제품이 연결된 콘센트에 다른 가전 제품을 동시에 연결하지 마십시오.

누전으로 인한 감전 사고를 방지하기 위해 반드시 접지 후 제품을 사용하십시오.

콘센트에 접지 단자가 있는 경우

- 콘센트에 접지 단자가 있는 경우 별도의 접지가 필요치 않습니다.



접지 단자가 없는 경우

- 누전 차단기가 설치되어 있는지 확인한 후, 설치되어 있지 않는 경우 전문 기술자에게 요청하여 설치 후 제품을 사용하십시오.

스팀 물통과 물받이 설치하기

1 물받이를 제품 아래쪽으로 밀어서 완전히 삽입하십시오.

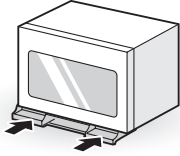

2 물통이 더 이상 들어가지 않을 때까지 삽입하십시오.

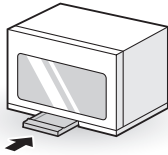

⚠ 주의

- 바닥이 단단하고 수평인 장소에 제품을 설치하십시오.
- 스팀 요리 시 물통의 물은 **MAX.** 표시가 있는 곳까지 채우십시오.
- 스팀 요리를 할 때는 정수된 물 또는 수돗물을 사용하십시오. 우유, 주스, 소금물, 이온음료 등을 이용할 경우 고장의 원인이 됩니다.
- 스팀 요리를 할 때 뜨거운 물을 사용하지 마십시오. 물통이 변형되어 결합 또는 스팀 발생이 원활하지 않을 수 있습니다.
- 물받이 또는 물통으로 장난을 치지 마십시오.

알아두기

- 스팀 요리 종료 후에는 물통과 물받이의 물을 비우고, 다음 요리를 위해 깨끗이 씻으십시오.
- 스팀 요리 종료 후에는 반드시 마른행주로 조리실 내부의 물기를 닦으십시오.

사용하기

요리 시 알아두기

삶는 요리(수동요리)

- 식품의 수분이 증발되지 않도록 랩이나 뚜껑을 씌워서 요리하십시오. 랩을 너무 팽팽하게 씌우면 요리 시 랩이 부풀어 오르면서 터질 수 있습니다. 랩을 느슨하게 씌우거나 구멍을 뚫으십시오.
- 콩과 같이 마른 식품은 그릇에 물에 잠길 정도로 담아서 가열하십시오.

레인지 요리

- 분량이 많을 경우에는 식품을 요리 도중 아래 위를 잘 섞어 주거나 180도 돌려 좌우를 바꾼 다음 요리하면 더 골고루 잘 익힐 수 있습니다.

연속 요리

- 음식물을 연속하여 요리하는 경우에는 조리실에 남아있는 열 때문에 요리가 잘 되지 않을 수 있습니다. 조리실 내부를 충분히 식힌 후 사용하십시오.

알아두기

- 표시부에 **Hot** 이 나타날 경우 제품 안전을 위해 **선택/시작/간편조리** 버튼이 작동하지 않습니다. 제품 내부의 열기가 식은 후 제품이 정상적으로 작동되므로 안심하고 사용하십시오.

⚠ 주의

- 달걀 요리 시 후라이 또는 삶기를 할 경우 파열의 우려가 있으므로 삼가하십시오.
- 껍질이 단단한 열매(밤, 은행)는 파열될 수 있습니다. 열매에 칼자국을 깊이 내어 가열하십시오.
- 생선이나 소시지 등은 껍질이 터질 수 있으므로 칼집을 여러 군데 내어 가열하십시오.
- 컵라면은 제품에서 조리하지 마십시오. 플라스틱 용기가 녹을 수 있습니다.
- 고구마 혹은 감자를 오랜 시간 가열하면 요리 중 터질 수 있습니다. 반드시 씻어서 물기를 닦은 후 칼집을 내십시오.
- 호빵이나 팝콘을 요리할 때는 요리 시간에 주의하십시오.

스팀 요리 시 알아두기

스팀 요리 전에 알아두기

- 스팀 요리를 하기 전에는 물통을 깨끗이 씻은 후 물통에 물을 **MAX.** 표시까지 채우고, 물통을 완전히 삽입하십시오. (물통이 완전히 삽입되지 않거나 물이 부족한 경우 공기가 빨려 들어가는 소리가 납니다.)

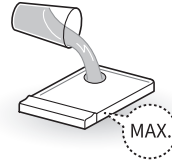

- 스팀 요리를 할 때는 정수된 물 또는 수돗물을 사용하십시오. (물통에 적혀 있는 주의 사항을 반드시 읽어주십시오.)

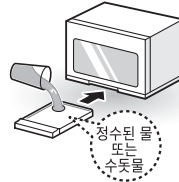

- 스팀 요리를 할 때 뜨거운 물은 사용하지 마십시오. 물통이 변형되어 결합 또는 스팀 발생이 원활하지 않을 수 있습니다.

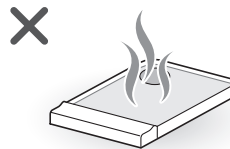

스팀 요리 중에 알아두기

- 스팀 요리는 최소 2분 이상 설정하여 사용하십시오. (2분 이하로 설정하면 스팀 효과가 적습니다.)

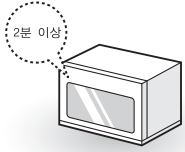

- 스팀 요리 진행 중 종료한 경우 스팀 발생기에 잔수가 남아 있을 수 있으므로 반드시 **멀티클린-잔수 제거** 기능을 사용하십시오.



- 스팀 기능 작동 후 물 공급이 안 될 경우 멜로디와 함께 표시부에 **물보충**이 나타납니다. 이 경우 물통에 물이 부족한지 또는 물통이 완전히 삽입되었는지 확인하고, 반드시 **선택/시작/간편조리** 버튼을 누르십시오.
- 30분 이상 스팀 요리 시 30분 경과 후 물통에 물을 보충하십시오.
- 스팀 사용량이 적은 일부 자동요리의 경우 물보충 멜로디가 울리지 않습니다.

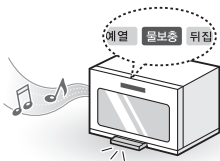

스팀 요리 후에 알아두기

- 스팀 요리 종료 후에는 물통과 물받이의 물을 비우고, 다음 요리를 위해 깨끗이 씻으십시오.

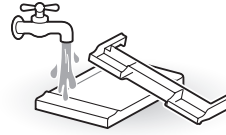

- 스팀 요리 종료 후에는 반드시 마른행주로 조리실 내부의 물기를 닦으십시오.



- 스팀 요리 종료 후에는 **멀티클린-조리실 건조** 기능을 사용하여 조리실 내부에 남은 물기를 제거하십시오.
- 생선 또는 육류를 요리한 후 발생하는 기름때는 **멀티클린-스팀 청소** 기능을 이용하면 효과적입니다.



- 스팀 요리를 자주 하는 경우 물 속에 함유되어 있는 미네랄 성분이 조리실 내부에 하얀 침전물로 나타날 수 있지만, 인체에 무해합니다. 젖은 행주에 식초를 묻혀 닦으면 효과적으로 제거할 수 있습니다.



사용 가능한 용기 확인하기

	수동요리				
	레인지	오븐	구이	스팀(찜)	식품건조
도자기류	○	○	X	○	X
내열 유리 용기	○	○	X	○	X
120 °C까지 견디는 플라스틱 용기	○	X	X	X	X
일반 플라스틱 용기	X	X	X	X	X
일반 유리 용기	X	X	X	X	X
나무 또는 종이 용기	△	X	X	X	X
금선 또는 은선 무늬 용기	X	X	X	X	X
랩	○	X	X	X	X
비닐팩	○	X	X	X	X
알루미늄 포일	X	△	○	X	X

○ : 사용가능

△ : 주의해서 사용

X : 사용불가

주의

- 자동요리는 요리 안내책에 설명된 부속품 또는 용기만 사용하십시오.
- 뜨거운 용기를 갑자기 차갑게 하면 깨지거나 모양이 변형될 수 있습니다.
- 구이 또는 튀김 등 기름이 있는 음식에는 랩 또는 비닐팩을 사용하지 마십시오.
- 기름기가 많은 음식은 기름종이를 사용하고, 빵 또는 튀김 요리 등을 살짝 데울 때는 키친타월을 덮어 짧은 시간 가열하십시오.

알아두기

- 랩은 음식물의 수분이 증발되지 않도록 뚜껑 대신 사용할 수 있습니다. 사용 중 부풀어 오르거나 음식에 달라붙는 것을 방지하기 위해 랩을 느슨하게 씌우거나 구멍을 뚫으십시오. 전자레인지 사용 가능 표시를 확인하십시오.
- 비닐팩은 짧은 시간 데치거나 삶기에 사용하면 좋습니다. 데칠 때는 부풀어 오르지 않도록 구멍을 뚫으십시오.

간편조리(레인지) 하기

간편하게 음식물을 끓이거나 데우기를 하는데 적합하고 음식물의 내부까지 고루 익혀주는 기능입니다.

1분 30초간 요리하려면

- 1 조리실 바닥에 석쇠를 놓은 후 그 위에 음식물을 올려 두고 제품 문을 닫으십시오.
- 2 선택/시작
간편조리 **선택/시작/간편조리** 버튼을 세 번 누르십시오.
 - 자동으로 요리가 시작됩니다.
 - 버튼을 누를 때마다 30초씩 올라가며 최대 10분까지 올라갑니다.
 - 요리 중에는 **조절** 다이얼을 돌려 가열 시간을 조절할 수 있습니다.

알아두기

- 간편조리는 **레인지** 기능으로 작동됩니다.
- **레인지** 기능으로 젓병을 소독할 수 있습니다.
 - 젓병 소독은 법랑접시만을 사용하여 **1단** 위치에서 사용하십시오. 석쇠를 사용하면 젓병이 녹을 수 있습니다.
 - 젓병은 소독 전 깨끗이 씻고 반드시 물 50 ml를 담아 소독하십시오.
 - 젓병 꼭지는 물 90 ml 정도를 담은 내열 용기에 1~4개를 넣으십시오.
 - **레인지** 기능에서 2~4분 동안 작동하여 물이 끓기 시작하면 1분 후 **취소** 버튼을 눌러 종료하십시오.
 - 젓병 소독이 끝난 후 바로 제품 문을 열면 수압에 의한 화상의 위험이 있으므로 1분 정도 지난 후 제품 문을 여십시오.



해동하기

냉동 상태의 육류 또는 생선류 등을 녹이는 기능입니다.

냉동된 쇠고기 0.6 kg을 녹이려면

- 1 해동할 음식물을 넣고 제품 문을 닫으십시오.
- 2 해동/
멀티클린 **해동/멀티클린** 버튼을 누르십시오.
- 3 - 온도 + **조절** 다이얼을 돌려 **0.6 kg**을 선택하십시오.



- 4 선택/시작
간편조리 **선택/시작/간편조리** 버튼을 누르십시오.
 - 해동이 시작됩니다.
- 5 작동 중 멜로디가 울리면 제품 문을 열고 고기를 뒤집은 후, 다시 제품 문을 닫으십시오.
- 6 선택/시작
간편조리 **선택/시작/간편조리** 버튼을 누르십시오.
 - 해동이 끝나면 멜로디가 울리며 종료됩니다.

⚠ 주의

- 해동 기능은 법랑접시 위에 석쇠를 놓고 **1단** 위치에서 사용하십시오.
- 법랑접시를 충분히 식힌 후 해동하십시오.

알아두기

- 돼지 삼겹살과 저민 고기 해동 시에는 고기가 익을 수 있으므로 주의하십시오.
- 냉동 식품의 해동 가능 분량은 0.2~1.2 kg까지입니다. 정확한 분량을 맞추어야 만족스러운 요리 결과를 얻을 수 있습니다.
- 해동 중에 멜로디가 울리면서 **뒤집기**가 표시부에 나타납니다. 제품 문을 열고 음식물을 뒤집어 주면 해동 상태가 더욱 좋아집니다. 멜로디가 울릴 때 제품 문을 열지 않아도 해동은 계속 진행됩니다.
- 해동이 덜 되었을 경우 상온에서 약 5분간 방치하면 더욱 만족스러운 해동 결과를 얻을 수 있습니다.
- 해동 기능은 요리 중에 가열 시간을 조절할 수 없습니다.
- 랩이나 비닐을 씌우고 해동하면 익는 부위가 생길 수 있으므로 되도록이면 랩이나 비닐을 벗기고 내열접시에 올린 후 해동하는 것이 좋습니다.

수동요리 하기

스팀 레인지 • 레인지 기능

간편하게 음식물을 끓이거나 데울 수 있습니다. 스팀을 추가하면 보다 촉촉하게 음식물을 데울 수 있습니다.

레인지 기능으로 5분 작동시키려면

1 음식물을 넣고 제품 문을 닫으십시오.

2 4 기능선택 **기능선택** 다이얼을 돌려 **수동요리-레인지**를 선택하십시오.

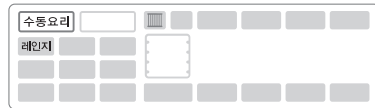

3 - 증분 + **조절** 다이얼을 돌려 **5:00**을 선택하십시오.

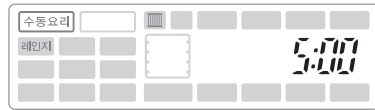

4 선택/시작
간편조리 **선택/시작/간편조리** 버튼을 누르십시오.

- 요리가 시작됩니다.
- 수동요리 중 스팀을 추가하고 싶으면 물을 채운 물통을 제품에 설치하고 **스팀추가** 버튼을 누르십시오. 다시 **스팀추가** 버튼을 누르면 스팀 분사가 멈춥니다.
- 요리가 끝나면 멜로디가 울리며 종료됩니다.

⚠ 주의

- 수동요리-레인지 기능은 석쇠를 조리실 바닥에 놓고 사용하십시오.

스팀 오븐 · 오븐 기능(예열 없이 요리하기)

오븐 기능으로 예열 없이 200 °C 20분 요리하려면

1 음식물을 넣고 제품 문을 닫으십시오.

2 기능선택 >  **기능선택** 다이얼을 돌려 **수동요리-오븐**을 선택하십시오.



3 - 조절 +  **조절** 다이얼을 돌려 요리 온도를 **200 °C**에 맞추십시오.

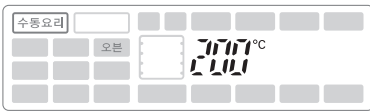

4 선택/시작
간편조리  **선택/시작/간편조리** 버튼을 누르십시오.

5 - 조절 +  **조절** 다이얼을 돌려 요리 시간을 **20:00**에 맞추십시오.



6 선택/시작
간편조리  **선택/시작/간편조리** 버튼을 누르십시오.

- 요리가 시작됩니다.
- 수동요리 중 스팀을 추가하고 싶으면 물을 채운 물통을 제품에 설치하고 **스팀추가** 버튼을 누르십시오. 다시 **스팀추가** 버튼을 누르면 스팀 분사가 멈춥니다.
- 요리가 끝나면 멜로디가 울리며 종료됩니다.

주의

- 수동요리-오븐 기능은 주로 1단 위치에서 사용하십시오.
- 요리 종료 후 범람접시, 석쇠, 구이전용 팬을 꺼낼 때는 반드시 조리용 장갑을 사용하고, 상단의 히터에 장갑이 닿지 않도록 주의하십시오.

알아두기

- 상세 요리 방법과 사용 부속품은 요리 안내책을 참고하십시오.
- 오븐 요리에서 스팀을 추가할 경우 조리실 내부 온도가 설정 온도에 도달 한 후에 스팀이 분사됩니다.
- 스팀 요리 종료 후에는 반드시 마른행주로 조리실 내부의 물기를 닦으십시오.
- 스팀 요리 종료 후에는 **멀티클린-조리실 건조** 기능을 사용하여 조리실 내부에 남은 물기를 제거하십시오.
- 스팀 요리 종료 후에는 물통과 물받이의 물을 비우고, 다음 요리를 위해 깨끗이 씻으십시오.
- 요리 종료 후 제품 내부의 열기를 식혀주기 위해 냉각팬이 자동으로 작동할 수 있습니다. 고장이 아니므로 안심하고 사용하십시오.
- 표시부에 **Hot** 이 나타날 경우 제품 안전을 위해 **선택/시작/간편조리** 버튼이 작동하지 않습니다. 제품 내부의 열기가 식은 후 제품이 정상적으로 작동되므로 안심하고 사용하십시오.

스마트 기능 사용하기

Tag On 기능 사용하기

애플리케이션 설치하기

스마트폰에서 'LG Smart ThinQ' 애플리케이션을 설치하면 보다 편리하게 광파오븐을 이용할 수 있습니다.

'LG Smart ThinQ'의 자세한 사용 방법은 애플리케이션의 도움말을 참고하십시오.

QR코드로 설치하기

- 안드로이드 OS를 기반으로 한 스마트폰으로 QR 코드를 스캔하여 애플리케이션을 설치하십시오.



애플리케이션 사용하기

- 1 애플리케이션을 실행한 후 구입한 제품을 등록하십시오.
 - 제품 모델명을 설정에서 등록할 수 있습니다.
- 2 원하는 기능을 선택한 후 스마트폰의 화면에 나타나는 지시에 따르십시오.

알아두기

- 안드로이드 OS를 기반으로 한 NFC 기능이 있는 스마트폰에서만 Tag On 기능을 사용할 수 있습니다.
- 스마트폰에 따라 NFC 기능에 차이가 있을 수 있습니다.
- 애플리케이션을 실행한 후 요리 선택 시 스마트폰의 화면에 나타나는 요리 메뉴 번호는 제품에 부착된 라벨이나 별도로 제공하는 인쇄물과 다를 수 있습니다.
- 본 설명서의 내용은 'LG Smart ThinQ' 애플리케이션의 버전에 따라 다를 수 있으며, 사용자에게 통보 없이 일부 변경될 수 있습니다.

제품 모델명 확인하기

제품에 부착되어 있는 라벨을 확인하십시오.

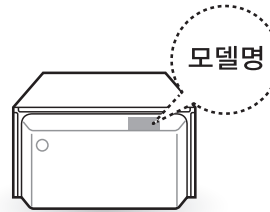

Wi-Fi 기능 사용하기

- 본 내용은 Wi-Fi 모델에만 적용됩니다.

애플리케이션 설치하기

스마트폰에서 'LG Smart ThinQ' 애플리케이션을 설치하면 보다 편리하게 광파오븐을 이용할 수 있습니다.

애플리케이션은 Google Play 스토어, QR코드를 통해 설치할 수 있습니다.

'LG Smart ThinQ'의 자세한 사용 방법은 애플리케이션의 도움말을 참고하십시오.

QR코드로 설치하기

- 안드로이드 OS를 기반으로 한 스마트폰으로 QR 코드를 스캔하여 애플리케이션을 설치하십시오.



애플리케이션 사용하기

- 1 애플리케이션을 실행한 후 구입한 제품을 스마트폰의 화면에 나타나는 지시에 따라 등록하십시오.
- 2 원하는 기능을 선택한 후 스마트폰의 화면에 나타나는 지시에 따르십시오.
 - 광파오븐과 Wi-Fi가 연결이 되었는지 확인하십시오. 연결된 경우 표시부에  나타납니다.
- 3 원격으로 제어한 후 광파오븐에서 **선택/시작/간편조리** 버튼을 누르십시오.
 - 제품이 작동합니다.

알아두기

- Wi-Fi의 무선 주파수는 2.4 GHz만 지원합니다.
- 제품 등록 시 스마트폰의 Wi-Fi 기능이 켜져 있는지 반드시 확인하십시오.
- 제품이 무선 공유기와 멀리 떨어져 있으면 연결이 잘 되지 않을 수 있습니다.
- 네트워크 환경에 따라 연결이 되지 않을 수 있습니다. 연결이 안 될 경우에는 네트워크 관리자 또는 인터넷 서비스 업체로 연락하십시오.
- 무선 공유기 SSID(Wi-Fi 검색 시 나타나는 무선 공유기 이름)는 반드시 영문, 숫자, 영문과 숫자 조합으로 설정하십시오. 한글을 사용할 시 오븐 모뎀에 정보가 제대로 전달되지 않아 연결이 안되므로 사용하지 마십시오.
- 애플리케이션을 실행한 후 요리 선택 시 스마트폰의 화면에 나타나는 요리 메뉴 번호는 제품에 부착된 라벨이나 별도로 제공하는 인쇄물과 다를 수 있습니다.
- 본 설명서의 내용은 'LG Smart ThinQ' 애플리케이션의 버전에 따라 다를 수 있으며, 사용자에게 통보 없이 일부 변경될 수 있습니다.

제품 모델명 확인하기

제품에 부착되어 있는 라벨을 확인하십시오.

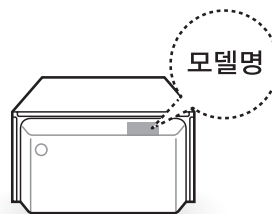

무선 제품 사양

해당 무선설비는 전파혼신 가능성이 있으므로 인명 안전과 관련된 서비스는 할 수 없습니다.

사용 주파수	2412~2472 MHz
신청 출력	IEEE 802.11 b/g/n: 10 mW/MHz
변조 방식	QPSK, OFDM
전파 형식	G1D, D2D
통신 방식	반복신 방식

오픈 소스 라이선스 안내

본 제품에 탑재된 GPL, LGPL, MPL 및 그 외 오픈 소스 라이선스 하에 개발된 소스 코드를 얻으려면, <http://opensource.lge.com>을 방문하십시오.

소스 코드를 비롯하여 해당하는 모든 라이선스의 내용 및 저작권 표시, 보증 책임이 없다는 표시를 다운로드 할 수 있습니다.

본 제품을 구매하신 후 3년 내에 opensource@lge.com으로 e-mail을 보내 본 제품에 탑재된 소프트웨어의 오픈 소스 코드를 요청하실 경우 매체 비용, 운반비 등 제공에 필요한 최소한의 비용을 받고 CD-ROM에 담아 제공해 드립니다.

스마트 진단하기

- 본 내용은 제품에  로고가 있는 모델에만 적용됩니다.

제품에 이상 작동이나 고장이 발생하였을 경우 LG전자 서비스 센터에 연락하여 정확한 진단을 받고자 할 때 사용하십시오.

- 1 전원을 켜 후 **취소** 버튼을 누르십시오.
- 2 전화기를 스마트 진단 로고에 가까이 가져다 대십시오.
 - 전화기는 반드시 말하는 쪽이 스마트 진단 로고 부분을 향하고 있는지 확인하십시오.

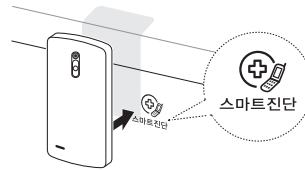

- 3 **취소** 버튼을 길게 눌러 스마트 진단을 작동시키십시오.
 - 표시부에 **Loc** 가 나타나고 사라진 후 **SdS 5**가 나타날 때까지 **취소** 버튼을 누르면 스마트 진단이 시작됩니다.
 - 소리가 들리지 않고, 표시부에 **Loc** 가 나타나 있을 경우 다시 **취소** 버튼을 길게 누르면 스마트 진단이 시작됩니다.
- 4 데이터가 전송되는 동안 전화기를 제품에서 떼지 마십시오.
 - 스마트 진단을 위한 데이터 전송 중에는 전화기를 스마트 진단 로고에 계속 대 채 대기하십시오. 화면에 데이터 전송을 위한 남은 시간이 표시됩니다.
 - 진단을 잘 받으려면 소리가 멈출 때까지 전화기를 떼지 마십시오.
- 5 데이터 전송 완료 후에는 상담원으로부터 진단 결과에 대한 설명을 들으십시오.
 - 데이터 전송이 완료되면 표시부에 **0** 이 나타납니다. 상담원으로부터 진단 결과에 대한 설명을 듣고 조치하십시오.

알아두기

- 지역에 따른 통화 품질 차이로 인해 진단 기능이 제한될 수 있습니다.
- 집 전화기를 사용하면 통신 성능이 좋으므로 훨씬 더 좋은 서비스를 제공받을 수 있습니다.
- 스마트 진단 기능은 상담원 연결 시 사용되는 기능입니다.

청소하기

⚠ 주의

- 제품 청소나 손질을 할 때는 반드시 물기가 없는 손으로 전원 플러그를 빼고 제품의 열이 식은 후에 청소하십시오.
- 청소 시 벤젠 또는 시너(신나) 등을 사용하면 변색 또는 변형의 원인이 되니 사용하지 마십시오.
- 다용도 세정제로 전면 유리 청소 시 오작동의 원인이 됩니다.
- 표면이 거친 수세미나 철 수세미를 사용할 경우 제품의 표면이 손상될 수 있습니다.
- 제품 문의 안쪽을 청소할 때에는 물기가 문틈으로 들어가지 않도록 주의하십시오. 물기가 들어간 경우 작동 중에 투시창 또는 표시부에 습기가 생길 수 있습니다.

제품 외부 청소하기

- 전면 유리 청소 시에는 반드시 중성세제를 사용하십시오.



- 투시창은 행주나 스펀지에 중성세제를 묻혀 닦은 후 마른행주로 한 번 더 닦으십시오.



조리실 내부 청소하기

- 조리실 전면은 부드러운 수세미에 중성세제를 묻혀 곁에 따라 좌우로 닦은 후 마른행주로 한 번 더 닦으십시오.

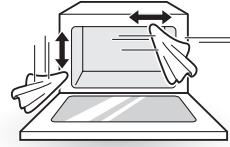

- 조리실 내부는 행주나 스펀지에 중성세제를 묻혀 곁에 따라 좌우로 닦은 후 마른행주로 한 번 더 닦으십시오.



- 제품 문의 안쪽에 묻은 음식물 찌꺼기 또는 기름기는 스펀지나 행주로 닦으십시오.

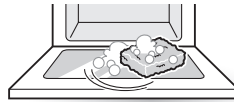

- 조리실 벽면의 스팀 분출구 주변에 하얀 침전물이 늘어붙어 쉽게 지워지지 않는 경우에는 스펀지에 식초를 묻혀 닦아 주면 효과적으로 제거됩니다.



알아두기

- 장기간 조리실 내부 청소를 하지 않을 경우 기름때 등이 늘어붙어 쉽게 떨어지지 않고, 냄새 발생의 원인이 됩니다.
- 제품을 설치한 바닥면이 흰색 계통이면 통닭구이 등 기름기가 많은 요리를 할 경우 바닥면이 변색될 수 있으므로 청소하십시오.
- 소금기가 많은 요리 후 청소하지 않고 광파오븐을 사용할 경우 잔여 염분으로 인해 조리실 내부가 변색될 수 있으므로 청소하십시오.
- 통닭구이 또는 생선구이 등 기름기 많은 메뉴를 요리한 후에는 **멀티클린-스팀 청소** 기능을 사용하면 편리합니다.

부속품 청소하기

부속품	관리 방법
법랑접시	<ul style="list-style-type: none"> 법랑접시는 물에 30분 정도 불린 후 행주, 스펀지, 부드러운 수세미 등을 사용하여 닦으십시오. 단, 철 수세미로 닦거나 물에 식초를 넣지 마십시오. 물에 식초를 넣어 불릴 경우 식초의 산성에 의해 법랑접시의 코팅이 벗겨질 수 있습니다.
석쇠	<ul style="list-style-type: none"> 중성세제를 사용하여 깨끗이 씻은 후 물기를 닦으십시오. 석쇠를 물에 장시간 넣어둘 경우 접착제의 일부가 녹을 수 있으므로 주의하십시오.
구이전용 팬	<ul style="list-style-type: none"> 구이전용 팬의 표면은 청소하기 쉽도록 특수 코팅이 되어 있습니다. 조리 시 쇠주걱을 사용하거나 청소 시 수세미를 사용하면 특수 코팅이 벗겨질 수 있으므로 조리 시에는 나무주걱, 청소 시에는 스펀지를 사용하십시오. 구이전용 팬은 사용 조건 또는 사용 기간에 따라 소모되는 소모품입니다. 구입은 LG전자 서비스 센터로 문의하십시오.
물통과 물받이	<ul style="list-style-type: none"> 스팀 요리 종료 후에는 물통과 물받이를 비우고, 다음 요리를 위해 깨끗이 씻으십시오.

멀티클린 기능 사용하기

탈취, 스팀 청소, 조리실 건조, 잔수 제거, 스팀 발생기 세정 등의 멀티클린 기능을 이용하여 조리실 내부와 스팀 발생기 등을 효과적으로 청소할 수 있습니다.

탈취 기능

요리 후 조리실 내부의 음식 냄새를 줄일 때 사용하십시오.

1 조리실 내부를 비우십시오.

2  **해동/멀티클린** 버튼을 두 번 누르십시오.

3  **조절** 다이얼을 돌려 **1**을 선택하십시오.
(1 탈취, 2 스팀 청소, 3 조리실 건조, 4 잔수 제거, 5 스팀 발생기 세정)

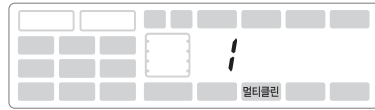

4  **선택/시작/간편조리** 버튼을 누르십시오.
• 설정된 시간만큼 작동한 후 탈취가 종료됩니다.

알아두기

• 제품 구입 후 처음 사용할 때 냄새가 나면, **탈취** 기능을 작동시키십시오. 초기 냄새를 제거할 때 효과적입니다.

스팀 청소 기능

조리실 벽면이나 바닥면에 묻은 기름때 등을 청소할 경우 사용하십시오.

1 물을 채운 물통을 제품에 설치하고, 조리실 내부를 비우십시오.

2  **해동/멀티클린** 버튼을 두 번 누르십시오.

- 3** ^{- 조절 +}  **조절** 다이얼을 돌려 **2**을 선택하십시오.
(1 탈취, 2 스팀 청소, 3 조리실 건조, 4 잔수 제거, 5 스팀 발생기 세정)

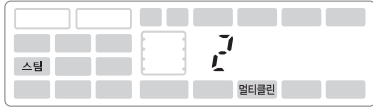



- 4** <sup>선택/시작
간편조리</sup>  **선택/시작/간편조리** 버튼을 누르십시오.
- 스팀 청소 기능이 종료되면 멜로디가 울립니다.
 - 마른행주로 조리실 내부의 물기를 닦으십시오.

알아두기

- 스팀 청소 종료 후에는 물통과 물받이의 물을 비우고, 다음 요리를 위해 깨끗이 씻으십시오.
- 생선 또는 육류를 요리한 후 발생하는 기름때는 **스팀 청소** 기능을 이용하면 효과적으로 제거할 수 있습니다.
- 요리가 끝난 후 약 15분 정도 제품을 식힌 후에 **스팀 청소** 기능을 사용하면 효과적입니다.

조리실 건조 기능

스팀 요리나 스팀 청소와 같이 스팀 기능을 사용한 후 조리실 내부의 남은 물기를 제거할 때 사용하십시오.

- 1 조리실 내부를 비우고, 고여있는 물기를 닦으십시오.
- 2 <sup>해동/
멀티클린</sup>  **해동/멀티클린** 버튼을 두 번 누르십시오.
- 3 ^{- 조절 +}  **조절** 다이얼을 돌려 **3**을 선택하십시오.
(1 탈취, 2 스팀 청소, 3 조리실 건조, 4 잔수 제거, 5 스팀 발생기 세정)

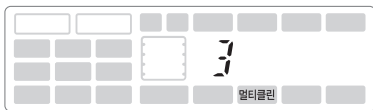

- 4** <sup>선택/시작
간편조리</sup>  **선택/시작/간편조리** 버튼을 누르십시오.
- 조리실 건조 기능이 종료되면 멜로디가 울립니다.
 - 마른행주로 조리실 내부를 깨끗히 닦으십시오.

⚠ 주의

- **조리실 건조** 기능 사용 후에는 조리실 내부가 뜨거우므로 화상을 입지 않도록 주의하십시오.

알아두기

- 요리 종료 후 제품 내부의 열기를 식혀주기 위해 냉각팬이 자동으로 작동할 수 있습니다. 고장이 아니므로 안심하고 사용하십시오.

잔수 제거 기능

스팀 발생기에 남아있는 잔수를 제거할 때 사용하십시오. 잔수 제거 기능은 스팀 분사구에서 스팀과 함께 물이 나오게 될 경우 사용하십시오.

- 1 조리실 내부를 비우십시오.
- 2 물통을 제품에서 빼내어 놓거나 물통에 물을 비우고 사용하십시오.
- 3 <sup>해동/
멀티클린</sup>  **해동/멀티클린** 버튼을 두 번 누르십시오.

- 4** ^{- 조절 +}  **조절** 다이얼을 돌려 **4**를 선택하십시오.
(1 탈취, 2 스팀 청소, 3 조리실 건조, 4 잔수 제거, 5 스팀 발생기 세정)





- 5** <sup>선택/시작
간편조리</sup>  **선택/시작/간편조리** 버튼을 누르십시오.
- 잔수 제거 기능이 종료되면 멜로디가 울립니다.

알아두기



- 스팀 요리 진행 중 요리 시간이 남은 상태에서 종료했을 때 **잔수 제거** 기능을 사용하면 스팀 발생기 내에 남은 물이 완전히 제거됩니다.
- 물통과 물받이의 물을 비우고, 다음 요리를 위해 깨끗이 씻으십시오.

스팀 발생기 세정 기능

스팀 요리를 장기간 사용하여 스팀 발생기 내부에 발생할 수 있는 하얀 침전물을 제거할 때 사용하십시오.

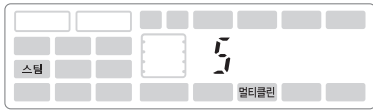
- 1 조리실 내부를 비우십시오.
- 2 물통에 물과 식초를 약 6:1(물 200 cc, 식초 30 cc) 비율로 넣으십시오.
- 3 물통과 물받이를 꼭 맞게 꽂으십시오.
- 4 해동/멀티클린  **해동/멀티클린** 버튼을 두 번 누르십시오.
- 5 - 조절 +  **조절** 다이얼을 돌려 **5**를 선택하십시오.
(1 탈취, 2 스팀 청소, 3 조리실 건조, 4 잔수 제거, 5 스팀 발생기 세정)



- 6 선택/시작
간편조리  **선택/시작/간편조리** 버튼을 누르십시오.
 - 스팀 발생기 세정 기능 작동 중 멜로디가 울리며 표시부에 **선택/시작**, **물보충**이 나타나면, 물통의 물을 깨끗한 물로 **MAX**까지 채우십시오.
- 7 선택/시작
간편조리  **선택/시작/간편조리** 버튼을 누르십시오.
 - 스팀 발생기 세정 기능이 종료되면 멜로디가 울립니다.
 - 마른행주로 조리실 내부의 물기를 닦으십시오.

주의

- 스팀 발생기 세정 시 세제류(풍풍, 락스, 표백제 등)는 넣지 마십시오.

알아두기

- 식초는 사과식초, 레몬식초 등은 사용하지 말고 반드시 양조 식초를 사용하십시오.
- **스팀 발생기 세정** 기능을 정기적으로 사용하면 스팀 성능을 일정하게 유지할 수 있습니다.
- 스팀 발생기 내부의 하얀 침전물은 물 속에 함유되어있는 미네랄 성분이므로 인체에 무해합니다.
- **스팀 발생기 세정** 기능 사용 전에는 물받이를 비우십시오. **스팀 발생기 세정** 기능에 사용된 물은 물받이를 통해 배출됩니다. 사용 후에는 다음 요리를 위해 물통과 물받이를 깨끗이 씻으십시오.

고장 신고 전 확인 사항

제품 사용 중 아래의 증상이 나타나면 다시 한 번 확인하십시오. 고장이 아닐 수 있습니다.

증상	원인	해결책
표시부에 불이 들어오지 않습니다.	절전 기능이 설정되어 있습니까?	<ul style="list-style-type: none"> 제품 문을 열거나 취소 버튼을 누른 후 사용하십시오.
	전원 플러그가 콘센트에서 빠져있습니까?	<ul style="list-style-type: none"> 전원 플러그를 220 v 콘센트에 바르게 연결하십시오.
조리실 실내등 또는 표시부가 꺼집니다.	절전 기능이 설정되어 있습니까?	<ul style="list-style-type: none"> 제품 문을 열거나 취소 버튼을 누른 후 사용하십시오.
버튼을 눌러도 작동되지 않습니다.	제품 문에 덮개 또는 이물질이 끼어 있습니까?	<ul style="list-style-type: none"> 제품 문에 덮개 또는 이물질을 제거하고, 제품 문을 닫은 후 버튼을 누르십시오.
	잠금 기능이 설정되어 있습니까?	<ul style="list-style-type: none"> 취소 버튼을 약 4초간 누르면 잠금 기능이 해제됩니다.
조리실 내부에서 연기나 악취가 납니다.	음식물 찌꺼기 또는 기름 등이 조리실 내부에 붙어 있습니까?	<ul style="list-style-type: none"> 이물질을 제거하고 항상 깨끗이 청소하십시오. 멀티클린-탈취 기능을 사용하십시오.
제품 작동 시 옆으로 바람이 납니다.	냉각팬이 작동되고 있습니까?	<ul style="list-style-type: none"> 내부 전기 부품의 열기를 식혀주기 위해 냉각팬이 작동하여 바람이 나올 수 있습니다. 고장이 아니므로 안심하고 사용하십시오. 표시부에 Hot 이 나타날 경우 제품 안전을 위해 선택/시작/간편조리 버튼이 작동하지 않습니다. 제품 내부의 열기가 식은 후 제품이 정상적으로 작동되므로 안심하고 사용하십시오.
제품에서 냄새가 납니다.	제품을 처음 사용하였습니까?	<ul style="list-style-type: none"> 제품을 처음 사용(특히 히터 가열 시)하면 내부 부품이 가열되면서 타는 냄새가 나거나 소리가 날 수 있습니다. 고장이 아니므로 안심하고 사용하십시오. 멀티클린-탈취 기능을 5~10분 사용하면 초기 냄새가 빨리 없어집니다.
요리 중 또는 요리 후 제품 문이나 표시부에 습기가 생깁니다.	요리 완료 후 음식물을 꺼내었습니까?	<ul style="list-style-type: none"> 요리 완료 후 음식물을 꺼내지 않고 방치하면 습기가 찰 수 있으므로 요리가 끝나면 음식물을 꺼내고 제품 문을 열어두십시오.
요리 종료 후 소음이 들립니다.	냉각팬이 작동되고 있습니까?	<ul style="list-style-type: none"> 요리 종료 후 제품 내부의 열기를 식혀주기 위해 냉각팬이 일정 시간 동안 자동 회전하는 경우가 있습니다. 고장이 아니므로 안심하고 사용하십시오. 표시부에 Hot 이 나타날 경우 제품 안전을 위해 선택/시작/간편조리 버튼이 작동하지 않습니다. 제품 내부의 열기가 식은 후 제품이 정상적으로 작동되므로 안심하고 사용하십시오.

증상	원인	해결책
달걀찜 요리 시 음식이 튀니다.	음식물을 잘 섞었습니까?	<ul style="list-style-type: none"> 소금과 물이 잘 섞이지 않으면 음식이 끓어 넘칠 수 있으므로 충분히 저어주십시오.
	용기가 작거나 요리 시 덮개를 씌웠습니까?	<ul style="list-style-type: none"> 적당한 크기의 내열 용기에 담아 랩을 씌우십시오.
요리 시 랩이 터집니다.	랩이 팽팽하게 덮여있습니까?	<ul style="list-style-type: none"> 랩을 너무 팽팽하게 씌우면 요리 시 랩이 부풀어 오르면서 터질 수 있습니다. 랩을 느슨하게 씌우거나 구멍을 뚫으십시오.
요리 중에 불꽃이 일어납니다.	요리 시 알루미늄 포일, 금속성의 용기, 금선 또는 은선이 있는 용기를 사용하였습니까?	<ul style="list-style-type: none"> 알루미늄 포일, 금속성의 용기, 금선 또는 은선이 있는 용기를 사용하면 불꽃이 일어날 수 있습니다. 사용하지 마십시오.
음식물을 데울 때 소리가 납니다.	오징어 또는 쥐포를 구울 때나 생선을 데울 때 "딱딱" 소리가 납니까?	<ul style="list-style-type: none"> 음식물이 익거나 데워지면서 나는 소리이므로 안심하고 사용하십시오.
요리 상태가 좋지 않습니다.	알맞은 용기와 부속품을 사용하였습니까?	<ul style="list-style-type: none"> 알맞은 용기와 부속품을 올바르게 사용하십시오. 요리 상태에 따라 요리 시간을 적절히 조절하십시오.
해동 시 고기가 덜 해동되거나, 익는 부분이 있습니다.	랩 또는 비닐을 씌운 채로 해동하였습니까?	<ul style="list-style-type: none"> 랩 또는 비닐을 씌우고 해동하면 익는 부위가 생길 수 있으므로 되도록이면 랩 또는 비닐을 벗기고 내열접시에 올린 후 해동하는 것이 좋습니다. 해동은 법랑접시 위에 석쇠를 올려놓고 1단 위치에서 사용하십시오.
스팀 요리 후 제품 문을 열면 스팀이 나오고 물 끓는 소리가 납니다.	요리가 끝나기 전에 제품 문을 열었습니까?	<ul style="list-style-type: none"> 요리가 자동으로 종료되기 전에 제품 문을 열면, 스팀 발생기로부터 스팀이 나오고 물 끓는 소리가 날 수 있습니다. 요리가 완전히 종료된 후에 제품 문을 여십시오. 스팀 요리가 종료되기 전에는 제품 문을 열지 마십시오.
문틈 사이로 증기가 셉니다.	문틈에 이물질이 끼어 있습니까?	<ul style="list-style-type: none"> 문틈에 이물질이 끼어 있다면 제거하십시오. 요리에 따라 스팀 사용량이 많은 경우에 증기가 셉 수 있습니다. 고장이 아니므로 안심하고 사용하십시오.
스팀 요리 후 조리실 내부에 하얀 침전물이 있습니다.	스팀 요리를 하였습니까?	<ul style="list-style-type: none"> 스팀 요리 시 물에 녹아있는 미네랄 성분이 남아 있는 것입니다. 정수된 물 또는 수돗물을 사용하고, 조리실 내부에 하얀 침전물이 남으면 스펀지로 닦으십시오.

증상	원인	해결책
제품 문에서 물이 떨어져 바닥에 물이 고입니다.	물받이가 제대로 설치되었습니까?	<ul style="list-style-type: none"> 물받이를 제품 아래쪽으로 밀어서 완전히 삽입하십시오. 다량의 스팀이 문틈 사이로 떨어져 물받이에 모이게 되어 있습니다.
	스팀 요리 후 물받이의 물을 비웠습니까?	<ul style="list-style-type: none"> 스팀 요리 종료 후에는 물통과 물받이의 물을 비우고, 다음 요리를 위해 깨끗이 씻으십시오.
선택/시작/간편조리 버튼을 눌러도 작동하지 않습니다.	제품 문이 제대로 닫혔습니까?	<ul style="list-style-type: none"> 제품 문이 제대로 닫혀 있지 않은 경우 선택/시작/간편조리 버튼을 누르면 표시부에 door 라고 표시됩니다. 제품 문을 다시 닫으십시오. 문틈에 이물질이 끼어 있는지 확인하고, 문을 닫았는데도 제대로 작동하지 않으면 전원 플러그를 빼고 LG전자 서비스 센터로 연락하십시오.
스팀 요리 중에 제품 왼쪽에서 소리가 납니다.	물통에 물이 부족하지 않습니까?	<ul style="list-style-type: none"> 물통에 물이 부족한지 또는 물통이 완전히 삽입되었는지 확인하십시오. 스팀 발생기에서 물이 끓는 소리입니다. 고장이 아니므로 안심하고 사용하십시오.
제품 하단부 물통 근처에서 소리가 납니다.	물 또는 공기가 빨려들어가는 소리입니까?	<ul style="list-style-type: none"> 물통에 물이 없거나 물통이 없는 상태에서 스팀 발생기로 공기가 빨려들어가는 소리입니다. 고장이 아니므로 안심하고 사용하십시오. 물통에 물을 채우고, 물통을 설치한 후에 선택/시작/간편조리 버튼을 누르십시오.
스팀이 나오지 않습니다.	스팀 기능을 사용하는 요리입니까?	<ul style="list-style-type: none"> 자동요리 메뉴에 따라 스팀 기능이 시작되는 시간이 다르게 되어 있습니다. 오븐 요리와 같이 조리실 내부가 뜨거울 경우 스팀이 눈에 잘 보이지 않습니다. 조리실 내부에는 고온의 스팀이 있으므로 화상을 입지 않도록 주의하십시오.
	스팀이 나오지 않습니까?	<ul style="list-style-type: none"> 일부 자동요리의 경우 스팀 사용량이 적을 수 있습니다. 이 경우 물보충 멜로디가 울리지 않습니다. 사용 전에 물통의 물의 양과 물통 삽입 여부를 확인하십시오.
이상한 소리가 납니다.	표시부에 F-1, F-2, ... 등이 나타납니까?	<ul style="list-style-type: none"> 제품에 이상이 있다는 표시입니다. 전원 플러그를 빼고 LG전자 서비스 센터로 연락하십시오.

제품 보증서

고객에게는 제품 사용 중 발생한 고장에 대하여 구입일로부터 1년 동안 무상 서비스를 받을 수 있는 소중한 권리가 있습니다. 본 제품은 대한민국에서만 보증 기간 내 무상 서비스가 가능합니다.

모델명		무상 보증 기간 : 1년
구입일		마그네트론 무상 보증 기간 : 3년 부품 보유 기간 : 7년 (제조 일자를 기준으로 기산합니다.)

수리를 의뢰할 때는 구입일자가 기재된 본 보증서를 제시해야 충분한 서비스를 받을 수 있으므로 잘 보관해주세요.

1. 본 제품에 대한 품질 보증은 보증서에 기재된 내용으로 보증 혜택을 받습니다.
2. 무상 품질 보증 기간은 구입일로부터 산정되므로 구입일자를 기재 받아주세요.
(구입일자 확인이 안될 경우 제조연월일 또는 수입 통관일로부터 3개월이 경과한 날로부터 품질 보증 기간을 기산합니다.)
3. 가정용 제품을 영업을 위한 목적 또는 수단으로 사용하거나 비정상적인 환경에서 사용할 경우에는 무상 품질 보증 기간을 50% 단축하여 적용합니다.
4. 이 보증서는 재발행되지 않습니다.
5. 별도 계약에 의한 공급(조달, HOST, 단일용품 등)일 경우에는 주계약에 따라 보증 내용을 적용합니다.

소비자 분쟁해결 기준 안내

소비자 피해 유형		보상내역	
		보증 기간 이내	보증 기간 경과 후
구입 후 10일 이내에 정상적인 사용 상태에서 발생한 성능 또는 기능상의 하자로 중요한 수리를 요할 때		제품 교환 또는 구입가 환급	유상수리
구입 후 1개월 이내에 정상적인 사용 상태에서 발생한 성능 또는 기능상의 하자로 중요한 수리를 요할 때		제품 교환 또는 무상수리	
품질 보증 기간 이내에 정상적인 사용 상태에서 발생한 성능 또는 기능상의 하자	하자 발생 시	무상수리	
	수리 불가능 시	제품 교환 또는 구입가 환급	
	교환 불가능 시	구입가 환급	
	교환된 제품이 1개월 이내에 중요한 수리를 요할 때	구입가 환급	
		※ 품질 보증 기간 이내에 동일 하자에 대해 2회까지 수리하였으나 하자가 재발하는 경우 또는 여러 부위 하자에 대해 4회까지 수리하였으나 하자가 재발하는 경우는 수리 불가능한 것으로 봄.	
소비자가 수리 의뢰한 제품을 사업자가 분실한 경우		제품 교환 또는 구입가 환급	정액 감가상각한 금액에 10%를 가산하여 환급 (최고한도: 구입가격)
부품 보유 기간 이내에 수리용 부품을 보유하고 있지 않아 발생한 피해	정상적인 사용 상태에서 성능 또는 기능상의 하자로 인해 발생된 경우	제품 교환 또는 구입가 환급	정액 감가상각한 잔여 금액에 구입가의 5%를 가산하여 환급
	소비자의 고의 또는 과실로 인한 고장인 경우	유상수리에 해당하는 금액 징수 후 제품 교환	

소비자 피해 유형	보상내역	
	보증 기간 이내	보증 기간 경과 후
제품 구입 시 운송 과정에서 발생된 피해	제품 교환 (단, 전문 운송기관에 위탁한 경우는 판매자가 운송사에 대해 구상권 행사)	해당사항 없음
사업자가 제품 설치 중 발생된 피해	제품 교환	해당사항 없음

- 상기 보상 기준은 공정거래위원회 고시 소비자 분쟁해결 기준에 의거합니다.
- 명시되지 않은 사항은 「소비자 분쟁해결 기준」에 따릅니다.
- 기구세척, 조정, 사용 설명 등은 고장이 아닙니다.

유상 서비스(고객의 비용 부담)에 대한 책임

서비스 신청 시 다음과 같은 경우는 무상 기간 내라도 유상 처리됩니다.

- 제품 내부에 장난감 또는 음료와 같은 이물질이 들어가 고장이 발생한 경우
- 제품 또는 부속품을 떨어뜨리는 등 충격으로 인한 제품 파손 또는 기능상 고장이 발생한 경우
- 고객의 부주의 또는 시너(신나), 벤젠 등과 같은 유기 용제에 의해 제품 외관이 손상되거나 변형된 경우
- LG전자 정품이 아닌 부품을 사용하여 제품 고장이 발생한 경우 (LG전자 정품은 가까운 LG전자 서비스 센터에서 구입하십시오.)
- 사용상 정상 마모되는 소모성 부품을 교환하는 경우
- 사용 전압을 잘못 선택하여 제품 고장이 발생한 경우
- 고객이 제품을 임의 분해하여 부속품이 분실 또는 파손된 경우
- 제품 기능 사용 설명 또는 분해 없이 간단히 조정만 한 경우
- LG전자 제품 설명서 내에 '안전을 위한 주의 사항'을 지키지 않아 고장이 발생한 경우 ('안전을 위한 주의 사항'을 잘 지키면 제품을 오래 사용할 수 있습니다. 단, 고장이 아닌 경우 서비스를 요청하면 요금이 부과되므로 반드시 본 설명서를 읽어주십시오.)
- 낙뢰, 화재, 풍수해, 염해, 가스, 지진 등과 같은 천재지변에 의해 고장이 발생한 경우
- 고객의 기타 과실에 의하여 고장이 발생한 경우
- 전원 차단기가 내려감으로 서비스를 요청하였으나, 제품에 이상이 없는 경우
- 전원 콘센트 자체 결함 또는 전원 플러그 연결이 안 된 경우 등과 같이 제품 자체의 하자가 아닌 외부 원인으로 인한 경우
- 사용 전원의 이상 또는 접속기기의 불량으로 인하여 고장이 발생한 경우
- 초기 제품 설치 이후 고객의 요구로 제품 위치를 바꾸거나, 이사 후 재설치한 경우
- LG전자 서비스 센터의 수리기사가 아닌 사람이 제품을 수리 또는 개조하여 고장이 발생한 경우
- 자사 제품으로 서비스를 요청하였으나, 타사 제품 또는 타제품 불량으로 서비스가 접수된 경우
- 진열 제품 구입 시 외관의 불량을 충분히 인지하지 못하고 구입 후 서비스를 요청한 경우
- 구입 1개월 경과 제품의 부속품 외관 불량으로 서비스를 요청한 경우
- 싱크대, 부엌장 등 설치 업체 문제로 인해 고장이 발생하였을 경우 (자사 제품과는 무관)

폐가전 처리 절차

신규 제품 구입 시

LG전자 제품 판매점에서 신제품을 구입한 경우, 새 제품 배달 시 기존 제품을 무상으로 처리해 드립니다.

단순 폐기 시

가전 제품과 같은 대형 생활 폐기물을 버릴 경우, 관할 주민센터 또는 폐기 전문 업체로 연락하여 폐기해야 합니다.

메 모

메 모

메 모



이 제품은 국내(대한민국)용입니다. 전원(전압,주파수)이 다른 해외에서는 사용할 수 없습니다.

LG전자 서비스 센터 대표 전화번호

사용 불편 및 고장 접수는 (전국 어디서나)

1544-7777, 1588-7777

• 전화 걸기 전

제품 모델명, 고장 상태, 전화번호, 주소를 정확히 알고 있으면 보다 빠른 서비스를 받을 수 있습니다.

• 전화 연결 시

ARS 안내에 따라 제품을 정확하게 선택하면 해당 제품의 전문 상담원에게 최고의 서비스를 받을 수 있습니다.

고객 상담실(제안 및 불만 사항) 080-023-7777

인터넷 서비스 신청

www.lgservice.co.kr

- 인터넷 서비스를 이용하면 제품에 대한 자가진단, 원하는 날짜와 시간에 서비스 신청, 실시간 PC 원격 상담이 가능하여 보다 편리하게 이용할 수 있습니다.



소비자 중심 경영
공정거래위원회 | 한국소비자원

Consumer Centered Management

소비자를 먼저 생각하는 소비자 중심 기업의 제품과 서비스에 표시되는 인증 마크입니다.

한국소비자원이 평가하고 공정거래위원회가 인증합니다. (www.kca.go.kr)



한국 서비스품질 우수기업이란?

사단법인 한국서비스진흥협회 주관으로 서비스품질 및 고객만족도가 탁월한 기업에게 수여하고, 우수업체로 널리 알리는 제도입니다.