



КРАТКОЕ РУКОВОДСТВО

Саундбар с беспроводным подключением

Сымсыз іске қосылатын саундбар
Wi-Fi орқали ishlaydigan Soundbar
Wi-Fi Soundbar

S95TR
(SPT9-SL, SPT9-SR)



MFL05806732
2407_Rev02

www.lg.com
Авторское право © LG Electronics Inc., 2024-2026.
Все права защищены.

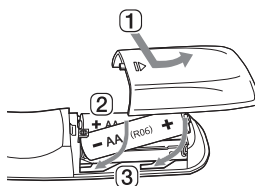
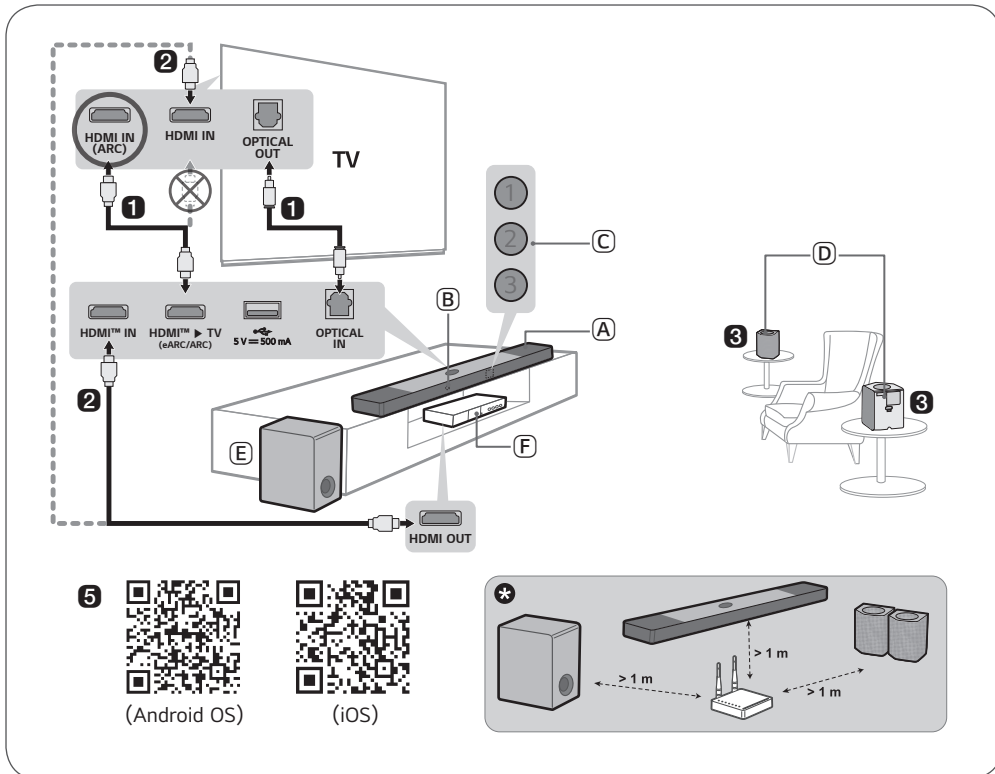
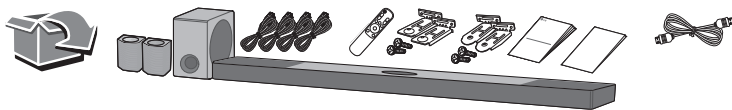

Замена батареек
 Батареяны алмастыру
 Batareyani almashtirish
 Replacement of Battery

HDMI™
 HIGH-DEFINITION MULTIMEDIA INTERFACE

Перед началом эксплуатации устройства внимательно ознакомьтесь с данным руководством и сохраните его для справок в будущем.

Чтобы ознакомиться с инструкциями по использованию расширенных функциональных возможностей устройства, посетите веб-сайт <http://www.lg.com> или отсканируйте QR-код и загрузите руководство пользователя. Часть содержания, представленного в данном руководстве, может не относиться к вашему устройству.



- (A) Саундбар
- (B) Приемник пульта управления
- (C) Индикаторы состояния (1)(2)(3)
- (D) Беспроводные задние динамики
- (E) Беспроводной сабвуфер - Устанавливайте возле саундбара.
- (F) Внешнее устройство - (Проигрыватель Blu-ray, игровая консоль и проч.)



○ : Горит / ● : Не горит / ◉ : Мигает

Мигающий красный	Белый	Мигает белым	Белый	Мигает белым	Белый	Золотистый	фиолетовый
Включение питания Отключение питания	OPTICAL / HDMI ARC	Готовность Bluetooth	Bluetooth	Готовность к Wi-Fi	Wi-Fi	HDMI IN	USB

- 1 Подключите саундбар к телевизору с помощью оптического кабеля или кабеля HDMI.**
- 2** Если вы используете внешнее устройство (например, телеприставку, проигрыватель Blu-ray, игровую консоль и проч.), подключите его к саундбару или телевизору кабелем HDMI.
 - ① При необходимости приобретите кабели HDMI, оптический кабель или удлинительный кабель USB для подключения саундбара.
- 3** Подключайте к сети питания в следующем порядке: беспроводной сабвуфер → беспроводные задние динамики → саундбар. Затем включите саундбар. После автоматической установки подключения к саундбару светодиоды беспроводного сабвуфера и беспроводных задних динамиков включаются зеленым цветом.
- 4 Использование устройства с вашим телевизором**
 - ① Нажимайте кнопку **Функция** требуемое количество раз, пока светодиод 1 не загорится белым цветом. Если вы используете внешнее устройство, подключенное ко входу **HDMI™ IN** саундбара, нажимайте кнопку **Функция** требуемое количество раз, пока светодиод 1 не загорится золотистым цветом.
 - ② В настройках телевизора установите вывод звука на [HDMI ARC], [Оптический], [LG WOWCAST] или [Внешний динамик].
 - ① Если у вас есть LG TV с поддержкой функции WOWCAST, вы можете подключить его к саундбару по беспроводному подключению.
- 5 Подключение устройства к вашему смартфону по Wi-Fi**
 - ① Подключите свой смартфон к Wi-Fi.
 - ② Установите **приложение LG ThinQ** из Google Play или App Store.
 - ③ Запустите **приложение LG ThinQ** и следуйте указаниям инструкций.
 - ④ Устройство подключится к вашему смартфону и вы сможете управлять устройством из **приложения LG ThinQ**.
- 6 Подключение устройства к вашему смартфону по Bluetooth**
 - ① Нажмите кнопку **Настройка** на вашем смартфоне и выберите **Bluetooth**. Включите функцию **Bluetooth**. (○ Выкл. > ● Вкл.)
 - ② Нажмите кнопку **Сопряжение по Bluetooth** . После этого светодиоды 1 и 2 начинают мигать белым цветом.
 - ③ Найдите и выберите «LG_Speaker_S95TR_XXXX».
 - ④ Когда устройство подключено к вашему смартфону по **Bluetooth**, светодиоды 1 и 2 горят белым цветом.



Если на беспроводном сабвуфере или беспроводных задних колонках горит красный светодиод, значит саундбар не подключен к колонкам. В таком случае подключите их следующим образом.

- ① Нажмите кнопку **Питание**  на саундбаре для его отключения.
 - ② Нажмите кнопку **PAIRING** сзади отключенного беспроводного сабвуфера или беспроводных задних динамиков. Убедитесь, что каждый светодиод мигает зеленым цветом.
 - Если на беспроводном сабвуфере или беспроводных задних колонках продолжает гореть красный светодиод, нажмите и удерживайте кнопку сзади сабвуфера или на беспроводных задних колонках еще раз.
 - ③ Нажмите кнопку **Питание**  на саундбаре для его включения.
 - ④ После установки подключения на беспроводном сабвуфере или беспроводных задних колонках будет гореть зеленый светодиод.
- ✦ Располагайте саундбар, сабвуфер и беспроводные задние динамики на расстоянии более 1 м от других устройств (таких как беспроводной маршрутизатор, микроволновая печь и т. п.), чтобы исключить помехи беспроводной связи.
 - В зависимости от источника входящего сигнала некоторые динамики могут не воспроизводить звук. Выберите режим звука BASS BLAST (BASS BLAST+) для прослушивания через все динамики.
- Конструкция устройства и его технические характеристики могут быть изменены без предварительного уведомления.
 - Google Play является торговой маркой компании Google LLC.

Құрылғыны пайдаланбас бұрын осы нұсқаулықты мұқият оқып шығыңыз және оны болашақта пайдалана алатындай сақтап қойыңыз.

Қосымша мүмкіндіктердің нұсқауларын көру үшін <http://www.lg.com> сайтына кіріңіз немесе QR кодын сканерлеңіз, содан соң пайдаланушы нұсқаулығын жүктеп алыңыз. Осы нұсқаулықтағы кейбір мазмұн өнімнен өзгеше болуы мүмкін.



- A** Дыбыстық панель
- B** Қашықтан басқару пульті
- C** Күй жарықдиоды (1)(2)(3)
- D** Сымсыз артқы динамиктер
- E** Сымсыз сабвуфер - мұны дыбыстық панельге жақын орнатыңыз.
- F** Сыртқы құрылғы - (Blu-ray ойнатқышы, ойын консолі, т.б.)



○ : Қосулы / ● : Өшірулі / ☼ : Жыпылықтау

Жыпылықтайтын қызыл	Ақ	Ақ түспен жыпылықтау	Ақ	Ақ түспен жыпылықтау	Ақ	Алтын түстес сары	Күлгін
Қуат қосулы Қуатты сөндіру	OPTICAL / HDMI ARC	Bluetooth дайын	Bluetooth	Wi-Fi дайын	Wi-Fi	HDMI IN	USB

- 1** Дыбыстық панельді теледидарға оптикалық кабель немесе HDMI кабелі арқылы қосыңыз.
- 2** Сыртқы құрылғы пайдаланылса (мысалы, түрлендіргіш, Blu-ray ойнатқышы, ойын консолі және т.б.), оны дыбыс тақтасына немесе теледидарға HDMI кабелі арқылы қосыңыз.
 - ① Қажет болса, дыбыс тақтасын қосу үшін HDMI кабельдерін, оптикалық кабельді немесе USB ұзартқыш кабелін алыңыз.
- 3** Қуат көзіне келесідей ретпен қосыңыз: сымсыз сабвуфер → сымсыз артқы динамиктер → дыбыстық панель. Содан соң дыбыстық панельді қосыңыз. Қосылым дыбыстық панельмен автоматты түрде орнатылған кезде сымсыз сабвуфер мен сымсыз артқы динамиктердегі жарықдиодтар жасыл түспен жанады.
- 4** Өнімді теледидармен бірге пайдалану
 - 1** Функция түймесін 1-жарықдиод ақ түспен жанғанша қайта-қайта басыңыз. Дыбыс панелінде HDMI™ IN ұяшығына жалғанған сыртқы құрылғы пайдаланылса, 1-жарықдиод алтын түстес сары түспен жанғанша, Функция түймесін қайта-қайта басыңыз.
 - 2** Теледидар параметрлерінде шығыс динамикті [HDMI ARC], [Оптикалық], [LG WOWCAST] немесе [Сыртқы динамик] күйіне орнатыңыз.
 - ① Сіздің WOWCAST кіріктірілген функциясына қолдау көрсететін LG теледидарыңыз бар болса, оны саундбарға сымсыз әдіспен қосуға болады.
- 5** Өнімді смартфонға Wi-Fi желісі арқылы қосу
 - 1** Смартфоныңызды Wi-Fi желісіне қосыңыз.
 - 2** Google Play немесе App Store дүкенінен **LG ThinQ қолданбасын** орнатыңыз.
 - 3** **LG ThinQ қолданбасын** іске қосыңыз және нұсқауларды орындаңыз.
 - 4** Өнім смартфоныңызға қосылады да, өнімді **LG ThinQ қолданбасы** арқылы басқара аласыз.
- 6** Құрылғыны смартфонға Bluetooth құрылғысы арқылы қосу
 - 1** Смартфондағы **Параметрлер** түймесін түртіп, **Bluetooth** функциясын таңдаңыз. **Bluetooth** функциясын қосыңыз. (○ **Өшіру** > ● **Қосу**)
 - 2** **Bluetooth жұбы** түймесін басыңыз. Біраз уақыттан кейін 1-жарықдиод және 2-жарықдиод ақ түспен жыпылықтайды.
 - 3** "LG_Speaker_S95TR_XXXX" бөлімін тауып, таңдаңыз.
 - 4** Өнім смартфоныңызға **Bluetooth** арқылы қосылған кезде, 1-жарықдиод және 2-жарықдиод ақ түспен жанады.



Егер сымсыз сабвуферде немесе сымсыз артқы динамиктерге қызыл түсті жарықдиод көрінсе, бұл дыбыстық панельдің динамиктерге қосылмағанын білдіреді. Бұл жағдайда оларды келесідей ретпен қосыңыз.

- ① Оны өшіру үшін дыбыстық панельдегі **Қуат**  түймесін басыңыз.
 - ② **PAIRING** түймесін (ажыратылған сымсыз сабвуфердің немесе сымсыз артқы динамиктердің артқы жағындағы) басыңыз. Әр жарықдиодтың жасыл түспен жыпылықтайтынын тексеріңіз.
 - Егер сымсыз сабвуфердегі немесе сымсыз артқы динамиктердегі қызыл түсті жарық диоды әлі де көрінсе, сабвуфердің немесе сымсыз артқы динамиктердің артқы жағындағы түймені қайтадан басып тұрыңыз.
 - ③ Оны қосу үшін дыбыстық панельдегі **Қуат**  түймесін басыңыз.
 - ④ Байланыс орнатылған кезде, сымсыз сабвуферде жасыл түсті жарықдиод шамы немесе сымсыз артқы динамиктердің жасыл түспен жанып тұрғаны көрінеді.
- ⊛ Сымсыз байланыс кедергісін тудырмау үшін дыбыстық панельді, сабвуферді және сымсыз артқы динамиктерді құрылғылардан (мыс., сымсыз роутер, микротолқынды пеш, т.б.) кем дегенде 1 м қашықтықта ұстаңыз.
 - Кіріс көзіне байланысты кейбір динамиктерден дыбыс шықлауы мүмкін. Барлық динамиктерден тыңдау үшін BASS BLAST (BASS BLAST+) дыбыс режимін таңдаңыз.

- Дизайн мен сипаттамалар ескертусіз өзгеруі мүмкін.
- Google Play – Google LLC компаниясының сауда белгісі.

Pleyerni ishlatishdan oldin ushbu qo'llanmani diqqat bilan o'qib chiqing va kelajakda foydalanish uchun saqlab qo'ying.

Qo'shimcha funksiyalar bo'yicha yo'riqnomani ko'rish uchun <http://www.lg.com> saytiga tashrif buyuring yoki QR kodni skanerlab, Foydalanuvchi qo'llanmasini yuklab oling. Ushbu qo'llanmadagi ba'zi ma'lumotlar mahsulotingizdan farq qilishi mumkin.



- (A) Saundbar
 (B) Masofadan boshqaruv qabul qilgichi
 (C) Holat indikator (1)(2)(3)
 (D) Simsiz orqa kolonkalar
 (E) Simsiz sabvufer – Uni Saundbarga yaqin joylashtiring.
 (F) Tashqi qurilma – (Blu-ray pleyer, o'yin pristavkasi va boshqalar)



○ : Yoqish / ● : O'chiq / ☉ : Yonib o'chish

Qizil mitillayapti	Oq	Oq mitillayapti	Oq	Oq mitillayapti	Oq	Oltin sariq	Siyohrang
Quvvat yoqilgan O'chiq	OPTICAL / HDMI ARC	Bluetooth tayyor	Bluetooth	Wi-Fi tayyor	Wi-Fi	HDMI IN	USB

- Saundbarni optik kabel yoki HDMI kabeli orqali televizoringizga ulang.**
- Agar siz tashqi qurilmadan (mas., Set-top box, Blu-ray pleyer, o'yin pristavkasi va boshqalarni) saundbarga yoki televizorga HDMI kabeli orqali ulang.
 - Agar zarur bo'lsa, Saundbarni ulash uchun HDMI kabellari, optik kabel yoki USB zayytiruvchi kabel sotib oling.
- Elektr ta'minotini quyidagi tartibda ulang: simsiz sabvufer → simsiz orqa kolonkalar → saundbar. Keyin saundbarni yoqing. Ulanish saundbar bilan avtomatik ravishda o'rnatilganda, simsiz sabvufer va simsiz orqa kolonkalardagi LED chiroqlar yashil yonadi.
- Mahsulotni televizor bilan ishlatish**
 - LED1 oq rangda yonmaguncha **Funksiya** tugmasini bir necha marta bosing. Agar Saundbarning **HDMI™ IN** portiga ulangan tashqi qurilmadan foydalanayotgan bo'lsangiz, LED1 Oltin sariq yonmaguncha **Funksiya** tugmasini bir necha marta bosing.
 - Televizoringiz sozlamalarida chiqarish dinamikini [HDMI ARC], [Optik], [LG WOWCAST] yoki [Tashqi dinamik] ga o'rnatish.
 - Agar sizda WOWCAST ichki funksiyasini qo'llab-quvvatlaydigan LG televizoringiz bo'lsa, uni soundbar'ga simsiz ulanishingiz mumkin.
- Mahsulotni smartfoningizga Wi-Fi orqali ulash**
 - Smartfoningizni Wi-Fi tarmog'iga ulang.
 - Google Play yoki App Store'dan **LG ThinQ ilovasini** o'rnatish.
 - LG ThinQ ilovasini** ishga tushiring va ko'rsatmalarga amal qiling.
 - Mahsulot smartfoningizga ulanadi va siz uni **LG ThinQ ilovasi** orqali boshqarishingiz mumkin.
- Mahsulotni smartfoningizga Bluetooth orqali ulash**
 - Smartfoningizda **Sozlamalar** tugmasini bosish va **Bluetooth** bandini tanlang. **Bluetooth** funksiyasini yoqing. (☉ O'chirish > ○ Yoqish)
 - Bluetooth juftlashtirish** tugmasini bosish. Bir oz vaqt o'tgach, LED1 va LED2 oq rangda mitillaydi.
 - "LG_Speaker_S95TR_XXXX" ni toping va tanlang.
 - Mahsulot smartfoningizga **Bluetooth** orqali ulanganida, LED1 va LED2 oq rangda yonadi.



Agar simsiz sabvufer yoki simsiz orqa kolonkada qizil LED chiroq yonayotgan bo'lsa, bu saundbar kolonkalarga ulanmaganini anglatadi. Agar shunday holat yuz bersa, ularni quyidagi tartibda ulang.

- ① Saundbarni o'chirish uchun undagi **Quvvat**  tugmasini bosing.
 - ② Simsiz sabvufer yoki simsiz orqa kolonkaning orqa tomonidagi **PAIRING** tugmasini bosing. Har bir LED chiroq yashil miltillayotganini tekshiring.
 - Agar hali ham simsiz sabvufer yoki simsiz orqa karnayda qizil LED chiroq yonayotgan bo'lsa, ularning orqa tomonidagi tugmani yana bosib turing.
 - ③ Saundbarni yoqish uchun undagi **Quvvat**  tugmasini bosing.
 - ④ Ulanish o'rnatilgach, simsiz sabvufer yoki simsiz orqa kolonkada yashil LED chiroq yonadi.
- ⊛ Saundbar, sabvufer va simsiz orqa kolonkalarni boshqa qurilmalardan (masalan, simsiz router, mikroto'lqinli pech va hokazolar) kamida 1 metr uzoqlikda joylashtiring — bu simsiz signalning uzilishi yoki aralashuvining oldini oladi.
 - Ba'zi kolonkalar kirish manbasiga qarab ovoz chiqarmasligi mumkin. Barcha dinamiklar orqali ovoz eshitalishi uchun BASS BLAST (BASS BLAST+) tovush rejimini tanlang.

- Konstruksiya va texnik xususiyatlar ogohlantirishsiz o'zgartirilishi mumkin.
- Google Play — Google LLC kompaniyasining savdo belgisidir.

Please read this manual carefully before operating your set and retain it for future reference. To view the instructions of advanced features, visit <http://www.lg.com> or scan QR code and then download Owner's Manual. Some of the content in this manual may differ from your product.



- (A) Soundbar
- (B) Remote Control Receiver
- (C) Status LED (1)(2)(3)
- (D) Wireless Rear Speakers
- (E) Wireless Subwoofer - Install it close to the soundbar.
- (F) External Device - (Blu-ray player, game console, etc.)



○ : On / ● : Off / ◉ : Blink

Red blinking	White	White blinking	White	White blinking	White	Golden yellow	Purple
Power on Power off	OPTICAL / HDMI ARC	Bluetooth ready	Bluetooth	Wi-Fi ready	Wi-Fi	HDMI IN	USB

- 1 Connect the soundbar to your TV via an optical cable or an HDMI cable.**
- 2** If you are using an external device (ex. Set-top box, Blu-ray player, game console, etc.), connect it to the soundbar or to the TV via an HDMI cable.
 - ⓘ If necessary, purchase HDMI cables, an optical cable, or a USB extension cable to connect the soundbar.
- 3** Connect to power in the following order: wireless subwoofer → wireless rear speakers → soundbar. Then, turn on the soundbar. When the connection is automatically established with the soundbar, the LEDs on the wireless subwoofer and wireless rear speakers will light up in green.
- 4 Using the product with your TV**
 - 1** Press the **Function** (Ⓜ) button repeatedly until LED1 lights up white. If you are using an external device that is connected to **HDMI™ IN** on the soundbar, press the **Function** (Ⓜ) button repeatedly until LED1 lights up golden yellow.
 - 2** On your TV's settings, set the output speaker to [HDMI ARC], [Optical], [LG WOWCAST], or [External Speaker].
 - ⓘ If you have an LG TV that supports the WOWCAST built-in function, you can connect it to the soundbar wirelessly.
- 5 Connecting the product to your smartphone via Wi-Fi**
 - 1** Connect your smartphone to Wi-Fi.
 - 2** Install the **LG ThinQ app** on Google Play or the App Store.
 - 3** Run the **LG ThinQ app** and follow the instructions.
 - 4** The product will connect to your smartphone and you can control the product with **LG ThinQ app**.
- 6 Connecting the product to your smartphone via Bluetooth**
 - 1** Tap the **Settings** (Ⓜ) button on your smartphone and select **Bluetooth**. Turn on the **Bluetooth** function. (Off > On)
 - 2** Press the **Bluetooth pair** (Ⓜ) button. After a moment, LED1 and LED2 blink white.
 - 3** Find and select "LG_Speaker_S95TR_XXXX".
 - 4** When the product is connected to your smartphone via **Bluetooth**, LED1 and LED2 light up white.



If you see a red LED on the wireless subwoofer or wireless rear speakers, it means that the soundbar is not connected to the speakers. If this is the case, connect them in the following order.

- ① Press the **Power**  button on the soundbar to turn it off.
 - ② Press the **PAIRING** button on the back of the wireless subwoofer or wireless rear speakers. Check if each LED blinks green.
 - If you still see a red LED on the wireless subwoofer or wireless rear speakers, press and hold the button on the back of the subwoofer or wireless rear speakers again.
 - ③ Press the **Power**  button on the soundbar to turn it on.
 - ④ When the connection is established, you will see a green LED light on the wireless subwoofer or wireless rear speakers light up green.
- ⚠ Keep the soundbar, the subwoofer and wireless rear speakers away from the device (ex. wireless router, microwave oven, etc.) over 1 m to prevent wireless interference.
 - Some speakers may not make sound depend on the input source. Select BASS BLAST (BASS BLAST+) sound mode to listen through all speakers.
- Design and specifications are subject to change without notice.
 - Google Play is a trademark of Google LLC.

РУССКИЙ

Технические характеристики

Требования к электропитанию

- См. паспортную табличку.

Потребляемая мощность

- См. паспортную табличку.

Размеры саундбара (ширина x высота x длина): Прибл.

1250,0 мм x 63,0 мм x 135,0 мм

Размеры беспроводных задних динамиков (ширина x

высота x длина): Прибл. 159,0 мм x 223,0 мм x 142,0 мм

Параметры электропитания на шине (USB): 5 В $\overline{\text{---}}$ 500 мА

Усилитель (общая ср. квадр. выходная мощность): 810

Вт RMS

Уведомление о программном обеспечении с открытым исходным кодом

Чтобы получить исходный код в соответствии с лицензиями GPL, LGPL, MPL и другими лицензиями с открытым исходным кодом, которые обязаны раскрывать исходный код, содержащийся в этом изделии, и получить доступ ко всем указанным условиям лицензии, уведомлениям об авторских правах и другим соответствующим документам, пожалуйста, посетите веб-сайт <https://opensource.lge.com>.

Компания LG Electronics также может предоставить открытый исходный код на компакт-диске за плату, покрывающую связанные с этим расходы (стоимость носителя, пересылки и обработки), по запросу, который следует отправить по адресу электронной почты opensource@lge.com.

Это предложение действительно для всех, кто получает эту информацию, в течение трех лет после нашей последней поставки этого изделия.



РУССКИЙ

Заявление о соответствии

Настоящим LG Electronics заявляет, что тип радиооборудования Саундбар с беспроводным подключением соответствует Директиве 2014/53 / ЕС. Полный текст заявления о соответствии нормативам ЕС доступен по следующему интернет-адресу:

<http://www.lg.com/global/support/cedoc/cedoc#>

К сведению пользователя: это устройство должно устанавливаться и использоваться на расстоянии не менее 20 см от вашего тела.

ҚАЗАҚ

Сипаттама

Қуат талаптары

- Басты белгіні қараңыз.

Қуаттың тұтынылуы

- Басты белгіні қараңыз.

Дыбыстық панель өлшемдері (Е x Б x Ұ): Шамамен

1250,0 мм x 63,0 мм x 135,0 мм

Сымсыз артқы динамиктердің өлшемдері (Е x Б x Ұ):

Шамамен 159,0 мм x 223,0 мм x 142,0 мм

Шинаның қуат көзі (USB): 5 В $\overline{\text{---}}$ 500 мА

Күшейткіш (жалпы RMS шығыс қуаты): 810 Вт RMS

Бастапқы коды ашық бағдарламалық жасақтамa туралы ескертуі ақпарат

GPL, LGPL, MPL бойынша бастапқы коды және осы өнімде бар бастапқы коды ашу міндеттемелері бар басқа ашық код лицензияларын алу, сондай-ақ барлық қажетті лицензиялардың шарттарын, авторлық құқық ескертпелері мен басқа сәйкес құжаттарды алу үшін <https://opensource.lge.com> сайтына өтіңіз.

LG Electronics компаниясы сізге CD-ROM дискісінде ашық бастапқы коды ақылы түрде береді. Қызмет ақысына opensource@lge.com мекенжайына электрондық хатпен сұрау жіберілгеннен кейін мұндай үлестіруді орындау құны (мысалы, тасығыш, жеткізу және өңдеу құны) жатады.

Бұл ұсыныс осы өнім соңғы жөнелтілгеннен бастап үш жыл бойы осы ақпаратты алатын барлық адамға беріледі.



ҚАЗАҚ

Өнімнің техникалық регламент талаптарына сәйкестігі туралы мәлімдеме

Осы құжат арқылы LG Electronics компаниясы Сымсыз іске қосылатын саундбар радиожабдық түрі 2014/53/ EU директивасының талаптарына сәйкес келетінін мәлімдейді. ЕО сәйкестілік туралы мәлімдемесінің толық мәтінін келесі интернет мекенжайларында алуға болады:

<http://www.lg.com/global/support/cedoc/cedoc#>

Пайдаланушы таныс болу мақсатында, құрылғы мен корпус арасындағы кем дегенде 20 см минималды ара қашықтықта осы құрылғы орнатылып, пайдаланылуы тиіс.

O'ZBEKCHA

Texnik xususiyatlar

Quvvat talablari

- Asosiy yorliqqa qarang.

Quvvat sarfi

- Asosiy yorliqqa qarang.

Saundbarring o'lchamlari (Eni x Bo'yi x Chuqurligi): Taxminan 1250,0 mm x 63,0 mm x 135,0 mm

Simsiz orqa karnaylarning o'lchamlari (Eni x Bo'yi x Chuqurligi): Taxminan 159,0 mm x 223,0 mm x 142,0 mm

Shina orqali elektr ta'minoti (USB): 5 V $\overline{\text{---}}$ 500 mA

Kuchaytirgich (jami RMS chiqish quvvati): 810 Wt (RMS)

Ochiq kodli dasturiy ta'minot haqida ma'lumot

Ushbu mahsulotda mavjud bo'lgan manba kodini GPL, LGPL, MPL va manba kodini oshkor qilish majburiyatiga ega boshqa ochiq kodli litsenziyalar doirasida olish, shuningdek, barcha tegishli litsenziya shartlari va mualliflik huquqi eslatmalariga kirish uchun <https://opensource.lge.com> sahifasiga tashrif buyuring.

Shuningdek, "LG Electronics" elektron pochta orqali opensource@lge.com manziliga yuborilgan so'rovga ko'ra, bunday tarqatish (masalan, media, yetkazib berish va qayta ishlash) xarajatlarini qoplaydigan to'lov evaziga CD-ROMda sizga ochiq manba kodini taqdim etadi.

Ushbu taklif mazkur ma'lumotni olgan har qanday shaxs uchun mahsulotimizning oxirgi jo'natilgan sanasidan boshlab uch yil davomida amal qiladi.



O'ZBEKCHA Muvofiqlik deklaratsiyasi

LG Electronics shu bilan ma'lum qiladiki, Wi-Fi orqali ishlaydigan Soundbar turidagi radio uskunalar 2014/53/EU-sonli Yevropa Ittifoqi yo'riqnomasiga muvofiqdir. Yevropa Ittifoqi muvofiqlik deklaratsiyasining to'liq matni quyidagi internet manzilida mavjud:

<http://www.lg.com/global/support/cedoc/cedoc#>

Foydalanuvchini hisobga olgan holda, ushbu qurilma tana bilan kamida 20 sm masofada o'rnatilishi va ishlatilishi kerak.

ENGLISH

Specification

Power requirements

- Refer to the main label.

Power consumption

- Refer to the main label.

Soundbar dimensions (W x H x D): Approx. 1250.0 mm x 63.0 mm x 135.0 mm

Wireless rear speakers dimensions (W x H x D): Approx. 159.0 mm x 223.0 mm x 142.0 mm

Bus Power Supply (USB): 5 V $\overline{\text{---}}$ 500 mA

Amplifier (Total RMS Output power): 810 W RMS

Open Source Software Notice Information

To obtain the source code that is contained in this product, under GPL, LGPL, MPL, and other open source licenses that have the obligation to disclose source code, and to access all referred license terms, copyright notices and other relevant documents, please visit <https://opensource.lge.com>.

LG Electronics will also provide open source code to you on CD-ROM for a charge covering the cost of performing such distribution (such as the cost of media, shipping, and handling) upon email request to opensource@lge.com.

This offer is valid to anyone in receipt of this information for a period of three years after our last shipment of this product.



ENGLISH Declaration of Conformity

Hereby, LG Electronics declares that the radio equipment type Wi-Fi Soundbar is in compliance with Directive 2014/53/EU. The full text of the EU declaration of conformity is available at the following internet address:

<http://www.lg.com/global/support/cedoc/cedoc#>

For consideration of the user, this device should be installed and operated with a minimum distance of 20 cm between the device and the body.

 Спецификации беспроводного модуля
(LGSBWAC92)

BT

Диапазон частот	Выходная мощность (максимальная)
от 2400 до 2483,5 МГц	20 дБм

 Спецификации беспроводного модуля
(LGSBWAC92)

Wi-Fi

Диапазон частот	Выходная мощность (максимальная)
от 2400 до 2483,5 МГц	20 дБм
от 5150 до 5350 МГц	23 дБм
от 5650 до 5725 МГц	23 дБм
от 5725 до 5850 МГц	13,9 дБм

 Спецификации беспроводного модуля
(WL1SB23)

Беспроводное аудио

Диапазон частот	Выходная мощность (максимальная)
от 5725 до 5875 МГц	13,9 дБм

 Спецификации беспроводного модуля
(WL2SB23)

Беспроводное аудио

Диапазон частот	Выходная мощность (максимальная)
от 5725 до 5875 МГц	13,9 дБм

Версия программного обеспечения беспроводной функции: V 1.0

Поскольку диапазоны могут отличаться в разных странах, Пользователь не может изменять или настраивать рабочую частоту. Этот продукт настроен в соответствии с таблицей частот в регионах.



A series of ten horizontal dashed lines, evenly spaced, spanning the width of the page, intended for writing or data entry.



A series of ten horizontal dashed lines spanning the width of the page, intended for writing or drawing.



Российская Федерация

Импортер ООО “ЛГ Электроникс Рус”

Адрес импортера: 143160, Российская Федерация, Московская область, Рузский муниципальный округ, территория Минское шоссе, километр 86-й, дом 9

Адрес производителя : ЛГ Электроникс (Хужоу) Инк.

516006, Китай, пров. ГуанДонг, г. Хужоу, Промышленная зона Жонгкай, Индустриальный парк Хутай, ХуФенг Донг Уи Роуд, 13.

Сделано в Китае

Қазақстан Республикасы

Импорттаушы ЖШС “ЭЛ Джи Электроникс Алматы Қазақстан”, 050061, Алматы қ., Көкорай көшесі, 2/9

Өндірушінің мекенжайы: LG Electronics(Huizhou) Inc.

516006, Қытай, ГуанДонг ауданы, Хужоу қаласы, Жонгкай өнеркәсіптік аймағы, Хутай Индустриялық саябағы, ХуФенг Донг Уи Роуд, 13.

Қазақстан Республикасы территориясында тұтынушылардан келіп түскен талаптар мен ұсыныстарды қарайтын және тауарды жөндеу мен техникалық қызмет көрсететін ұжым:

ЖШС «Эл Джи Электроникс Алматы Қазақстан», 050061, Қазақстан Республикасы, Алматы қ., Көкорай көшесі, 2/9. Басқа сервис орталықтары жайында мағлұматты “Тұтынушыға қызмет көрсету орталығына” телефон шалу арқылы білуге болады.

Қытайда жасалған