





ESPAÑOL

INSTRUCCIONES DE USO FRIGORIFICO CONGELADOR

Lea estas instrucciones de uso con atención antes de poner el aparato en funcionamiento y manténgalo siempre a mano para que pueda consultarlo en cualquier momento.

Contenidos

Introducción

Datos Preliminares	4
Instrucciones de seguridad	4
Identificación de las piezas	13

Instalación

Donde instalar	15
----------------	----

Funcionamiento

Inicio	16
Ajuste de las temperaturas y de las funiones	16
Fabricación de cubitos de hielo	20
Compartimento del refrigerador	21
Usos de la puerta dentro de la puerta (solo en ciertos modelos)	22
Usos del compartimento multiusos	23
Usos del compartimento del congelador (inferior)	23

Sugerencia acerca del almacenamiento de alimentos

Ubicación de los alimentos	24
Guardar alimentos	26

Cuidado y mantenimiento

Cómo desmontar piezas	27
Limpieza	30
Información general	31
Solución de problemas	32

DIAGNÓSTICO SMART

DIAGNÓSTICO SMART(solo en ciertos modelos)	36
--	----

Datos Preliminares

El modelo y número de serie se encuentran en el interior o parte posterior del refrigerador de esta unidad. Estos números son únicos para este refrigerador. Debe tomar nota de esta información y guardar esta guía como prueba permanente de su compra. Grape aquí su factura.

Fecha de compra : _____

Lugar de venta : _____

Dirección del vendedor : _____

No. de teléfono del vendedor : _____

No. de modelo : _____

No. de serie : _____

Instrucciones de seguridad

Antes de su utilización, instale correctamente este refrigerador colóquelo de acuerdo con las instrucciones de instalación de este documento.

No desenchufe el refrigerador tirando el cable. Hágalo siempre tirando con fuerza del enchufe y sacándolo de la toma de pared.

Al separar el refrigerador de la pared, tenga cuidado de no pisar el cable con el refrigerador o dañarlo de cualquier otro modo.

Tras poner en funcionamiento el refrigerador, no toque las superficies frías del compartimento congelador, particularmente con las manos húmedas o mojadas. La piel puede adherirse a estas superficies extremadamente frías.

Desenchufe el cable tirando del enchufe para fines de limpieza o de otro tipo. No lo toque con las manos mojadas porque podría recibir una descarga eléctrica o resultado herido.

No dañe, cambie, retuerza o estire el cable para evitar posibles descargas eléctricas o incendios. Asegúrese de que el refrigerador está correctamente puesto a tierra.

No coloque productos de vidrio en el congelador porque pueden romperse debido a la expansión al congelarse sus contenidos.

No introduzca las manos en el interior del depósito del fabricante de hielo automático. Podría resultar herido por el funcionamiento del fabricante de hielo automático.

No permita que los niños o personas discapacitadas hagan uso del refrigerador sin supervisión.

No deje desatendidos a los niños pequeños cuando estén jugando con el refrigerador .

No permita que nadie suba, se siente, permanezca de pie o se siente sobre la puerta del compartimento para refrescos. Estas acciones pueden dañar el refrigerador e incluso hacerlo caer, con el consiguiente peligro de lesiones.

Si es posible, conecte el refrigerador a su propia toma de pared individual y evite compartirla con otros aparatos para que no se produzcan sobrecargas con los consiguientes cortes de corriente.

El refrigerador debe poner cerca de donde se pueda quitar el borne fácilmente para desconectar por si acaso.

Si el cordón de alimentación esta dañado, éste debe ser reemplazado por el fabricante o su agente de servicio autorizado para evitar riesgos.

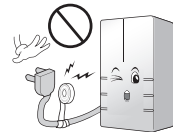

No utilice extensiones

Accesibilidad de suministro borne

Sustitución del cordón de alimentación

Instrucciones de seguridad

PRECAUCIONES BÁSICAS DE SEGURIDAD

Esta guía contiene muchos mensajes de seguridad importantes. Lea y cumpla siempre estos mensajes de seguridad.



Este es el símbolo de alerta de seguridad. Este símbolo le avisa de mensajes de seguridad que le informan de peligros que pueden causar la muerte o daños a usted, a otras personas o al producto. Todos los mensajes de seguridad vendrán precedidos por el símbolo de alerta de seguridad y la palabra señalizadora de peligro PELIGRO, ADVERTENCIA o PRECAUCIÓN. Estas palabras significan:



PELIGRO Si no sigues las instrucciones de inmediato puedes morir o sufrir una lesión grave.



ADVERTENCIA Si no sigue las instrucciones puede correr peligro de muerte o de lesiones graves.



PRECAUCIÓN Indica una situación peligrosa inminente que, si no se evita, podría causar lesiones menores o moderadas, o sólo daños al producto.

Todos los mensajes de seguridad identificarán el peligro, le informarán de cómo reducir la posibilidad de lesiones y de qué puede pasar si no se cumplen las instrucciones.



ADVERTENCIA

Para reducir el riesgo de incendio, descarga eléctrica o lesiones personales al usar este producto, deberán cumplirse estas precauciones de seguridad básicas, entre las que se incluyen las que figuran a continuación.

Lea todas las instrucciones antes de usar este aparato.

1. Al conectar el aparato

Debe utilizarse una toma exclusiva.

- Utilizar distintos aparatos con una misma toma podría causar incendios.
- El interruptor diferencial eléctrico podría dañar los alimentos y podría producirse una fuga en el dispensador.



No coloque el enchufe de alimentación con el extremo hacia arriba, ni permita que el enchufe quede aplastado en la parte posterior del refrigerador.

Podría entrar agua en el enchufe y provocar incendios o descargas eléctricas.

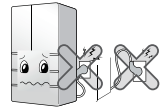

Evite que el cable de alimentación quede atrapado o marcado si se empuja el refrigerador o después de extraer el cable durante la instalación.

Podría ser causa incendio o descarga eléctrica. Cuando separe su electrodoméstico de la pared, tenga cuidado de no enrollar o deteriorar el cable de potencia.

Instrucciones de seguridad

No permita que el cable de alimentación se doble o que quede aplastado por un objeto pesado.

Podría dañar el cable de alimentación y provocar incendios o descargas eléctricas.



No alargue o modifique la longitud del cable de alimentación.

Dañar el cable de alimentación podría causar descargas eléctricas o incendios.



Desconecte el cable de alimentación durante la limpieza, manejo o sustitución de la lámpara interior del refrigerador.

- Podría provocar descargas eléctricas o daños.
- Cuando sustituya la lámpara interior del refrigerador, asegúrese de no retirar el anillo de plástico que evita chispas eléctricas en la toma de corriente.

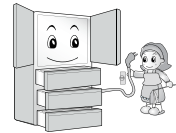

No tire del cable o toque el enchufe con las manos mojadas.

- Podría provocar descargas eléctricas o daños.

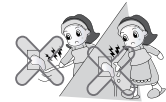

Elimine el agua o el polvo del enchufe de alimentación e introdúzcalo con los extremos de las clavijas correctamente conectados.

El polvo, el agua o una conexión inestable podrían causar incendios o descargas eléctricas.

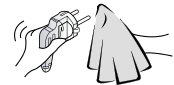

Retire el enchufe cogiéndolo por el extremo del enchufe y sin tirar del cable.

Podría producirse una descarga eléctrica o un cortocircuito y causar un incendio.



Asegúrese de tener una conexión a tierra correcta. Acuda a un electricista cualificado o a personal de mantenimiento si no entiende totalmente las instrucciones relativas a la conexión a tierra o si no está seguro de que el aparato está debidamente conectado a tierra.

Una conexión a tierra incorrecta podría provocar averías y descargas eléctricas.

Asegúrese de utilizar una toma de tierra del voltaje adecuado, con toma de tierra y dedicada para la alimentación.

Podría causar un incendio.

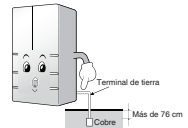

Instrucciones de seguridad

Si el cable, el enchufe o la toma de alimentación se encuentran en mal estado, no los utilice.

Podría provocar descargas eléctricas o cortocircuitos que a su vez podrían provocar incendios.

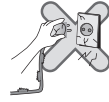

Espera un mínimo de 5 minutos para volver a conectar el enchufe.

De lo contrario, podría fallar el funcionamiento del congelador.

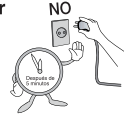

Si el cordón de alimentación está dañado, éste debe ser reemplazado por el fabricante o su agente de servicio autorizado para evitar riesgos.

2. Al utilizar el refrigerador

No coloque objetos pesados o peligrosos (recipientes con líquido) encima del refrigerador.

Al abrir o cerrar la puerta podrían caer y provocar daños, incendios o descargas eléctricas.



No instale el refrigerador en un lugar húmedo o donde pueda caer lluvia.

El deterioro del aislamiento de las piezas eléctricas podría provocar una fuga eléctrica.

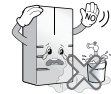

No se cuelgue de la puerta, de los estantes de la puerta, de la barra hogar del congelador ni de la cámara frigorífica.

Podría hacer caer el refrigerador o dañarse las manos. En particular, no permita que los niños hagan lo mencionado.



Impida que los niños accedan al interior del producto.

Si el niño accede al interior del frigorífico, podría poner su vida en peligro.



La apertura y el cierre de la puerta del refrigerador con fuerza pueden ocasionar que los alimentos almacenados en la cesta del refrigerador se caigan y le dañen los pies, por lo que deberá adoptar las precauciones oportunas.

! Instrucciones de seguridad

No utilice o almacene en el refrigerador materiales inflamables como éter, benceno, alcohol, medicina, gas a baja presión, pulverizadores o cosméticos. Podría provocar explosiones o incendios.

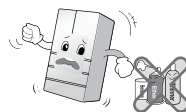

No coloque velas encendidas en el refrigerador para desodorizarlo. No utilice un secador para secar el interior del frigorífico, ni una vela encendida para quitar los olores. Podría provocar explosiones o incendios.



No introduzca las manos en la máquina de hielo automática.(Sólo para el modelo con la máquina de hielo automática)

Puede causar lesiones.



No almacene medicinas o materiales químicos en el refrigerador.

Si se almacena un material que requiere una temperatura específica, se podría deteriorar o producir una reacción no esperada y provocar peligros.



No utilice pulverizadores inflamables cerca del refrigerador.

No almacene sustancias explosivas tales como aerosoles con gas propelente inflamable en este aparato.

Podría producirse un incendio.



Evite los aparatos de calefacción. Instalar en lugares alejados del fuego, por ejemplo, en lugares donde haya fugas de gas inflamable.

Podría producirse un incendio.



No coloque floreros, tazas, cosméticos, medicinas u otros recipientes con agua encima del refrigerador.

Podrían provocar incendios, descargas eléctricas o daños al caerse.



Instrucciones de seguridad

En caso de que el refrigerador quedara sumergido, compruébelo antes de utilizarlo.

Podría provocar descargas eléctricas o daños.



Desenchufe la clavija de corriente en caso de tormenta con rayos y truenos o si no va a usar el electrodoméstico durante un largo período de tiempo.

Existe peligro de descargas eléctricas o fuego.

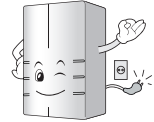

Si se produce un escape de gas, no toque el refrigerador ni la toma de corriente y ventile la habitación de inmediato.

- Una chispa podría provocar un incendio en ese caso.
- Debido a que el refrigerador utiliza gas natural (isobuteno, R600a) como refrigerante respetuoso con el medio ambiente, incluso una pequeña cantidad (80-90g) es inflamable. Si se produce un escape de gas debido a daños graves durante la entrega, la instalación, o durante la utilización del aparato, una sola chispa podría provocar un incendio.

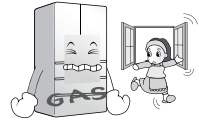

No esparza agua en la parte interior o exterior del aparato ni lo limpie con benceno o disolvente.

El deterioro del aislamiento de las piezas eléctricas podría provocar descargas eléctricas o incendios.



Si detecta olores extraños o humo procedente del refrigerador, desconecte el enchufe de alimentación de inmediato y contacte con el centro de servicio.

Podría producirse un incendio.



Permita sólo al técnico cualificado desmontar, reparar o modificar el refrigerador.

De lo contrario, podrían producirse daños, descargas eléctricas o incendios.

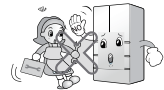

Instrucciones de seguridad

No utilice el refrigerador para uso no doméstico (almacenamiento de medicinas o material de pruebas, en un barco, etc.).

Podría causar peligro de incendios, descargas eléctricas, deterioro del material almacenado o reacciones químicas.

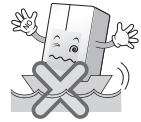

Antes de colocar el refrigerador, retire el material de embalaje de la puerta.

De lo contrario, un niño podría quedar encerrado.



Este dispositivo no está destinado para ser utilizado por personas (incluyendo a niños) disminuidas físicas, mentales o sensoriales, o sin experiencia o conocimiento, a menos que lo hagan bajo supervisión o hayan recibido instrucciones sobre el uso del dispositivo por parte de una persona responsable de su seguridad. Los niños deben estar siempre supervisados para garantizar que no jueguen con el electrodoméstico.

Coloque el refrigerador en una superficie sólida y nivelada.

Si coloca el refrigerador en un lugar inestable, al abrir y cerrar la puerta podría caérsele encima y provocarle la muerte.

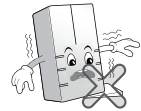

No introduzca las manos ni barras de metal en la salida de refrigeración, en la cubierta, en la parte inferior del refrigerador, o en la rejilla de ventilación de la parte posterior.

Podría provocar descargas eléctricas o daños.



Cuando desee desechar el refrigerador contacte con el servicio de recolección.

Cuando desee desechar grandes aparatos electrónicos o muebles, es recomendable que contacte con un servicio de recolección.

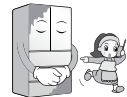

PRECAUCIÓN

Si no cumple este consejo su casa o muebles pueden sufrir daños. Tenga precaución siempre.

No toque los alimentos o los recipientes en el congelador con las manos húmedas.

Esto puede causar congelación de los miembros.

Instrucciones de seguridad

Cuando la electricidad se queda apagada durante mucho tiempo, quitar el hielo de la caja de hielo.

- Hielo puede deshelar debido a falla de energía por un largo tiempo.

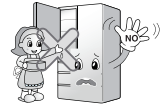

Suministro la máquina de hielo automático sólo con agua potable. (Sólo para el modelo con la máquina de hielo automática)

De lo contrario, puede causar un riesgo.



No coloque los alimentos de forma desordenada dentro del refrigerador.

Los alimentos podrían caerse durante la apertura y el cierre de la puerta del refrigerador y producir lesiones personales.

No coloque botellas en el congelador.

Al congelarse el contenido podría romperse la botella y provocar daños.



No introduzca las manos en la parte inferior del refrigerador.

La placa de hierro de la parte inferior podría provocar daños.



Transporte el refrigerador con el tirador hacia arriba y la parte inferior hacia abajo.

De lo contrario, se le podrían resbalar las manos y herirse. Dado que el producto es pesado, si lo transporta personalmente podría producir lesiones o accidentes.

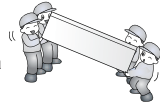

No introduzca las manos en la parte inferior del refrigerador.

La placa de hierro de la parte inferior podría provocar daños.







No coloque animales vivos en el interior del refrigerador.



 **ADVERTENCIA**

 **Instrucciones de seguridad**

-  Mantenga las aperturas de la vibración, en el cercado o en la estructura incorporada del aparato, despejado de la obstrucción.
-  No utilice aparatos mecánicos u otros para acelerar el proceso de descongelación, fuera de los aquellos recomendados por el fabricante.
-  No dañe el circuito del refrigerante.
-  No utilice aparatos eléctricos dentro del compartimiento de almacenamiento de los alimentos, al menos que ellos sean de tipo recomendado por el fabricante.
-  El refrigerante y el gas de la ventilación de aislamiento usados en el aparato requiere de los procedimientos de disposición especial. Al disponerlo, por favor consulte con el agente de servicio o con personal similarmente calificado.



Este aparato contiene una pequeña cantidad de refrigerante isobutano (R600a), gas natural con una alta compatibilidad medioambiental, pero también es combustible. Tenga cuidado al transportar e instalar el aparato para asegurar que no se dañen las piezas del circuito refrigerador. El refrigerante que escape de los tubos se puede incendiar o provocar daños en los ojos. Si se detecta algún escape, evite acercar llamas o fuentes de ignición y ventile durante unos minutos la habitación en la que está el aparato.

Si se produce un escape en los circuitos refrigeradores y para evitar que aparezca una mezcla de aire de gas inflamable, el tamaño de la habitación en la que se ubique el aparato deberá depender de la cantidad de refrigerante que se utilice. La habitación debe tener 1m² por cada 8 gramos de refrigerante R600a que haya en el aparato. La cantidad de refrigerante existente en el aparato aparece en la placa de identificación que se encuentra en el interior. No encienda el aparato si parece tener muestras de daños. Consulte con el distribuidor si se le plantean dudas.

Riesgos de que los niños queden encerrados

! PELIGRO: riesgo de que los niños queden encerrados.

Antes de deshacerse de su viejo refrigerador o congelador:

Desmonte las puertas pero deje en su lugar las baldas para que los niños no entren al interior con facilidad.

Un refrigerador no debe ser usado como juguete por los niños o personas discapacitadas sin la debida supervisión.

Asegúrese de que los niños no juegan con el refrigerador.

No guardar

No guarde o use gasolina u otros líquidos o vapores inflamables cerca del refrigerador o cualquier otro aparato eléctrico.

Toma de tierra

Si se produce un cortocircuito, la toma de tierra reduce el riesgo de descargas eléctricas proporcionando un hilo de escape para la corriente eléctrica.

Para evitar posibles descargas eléctricas, este aparato debe estar conectado a tierra.

Un uso inadecuado de la toma de tierra puede producir descargas eléctricas. Consulte a un técnico o electricista cualificados si no entiende correctamente las instrucciones de puesta a tierra, o si tiene dudas sobre si la puesta a tierra se ha realizado correctamente.

Identificación de las piezas

Tipo 1

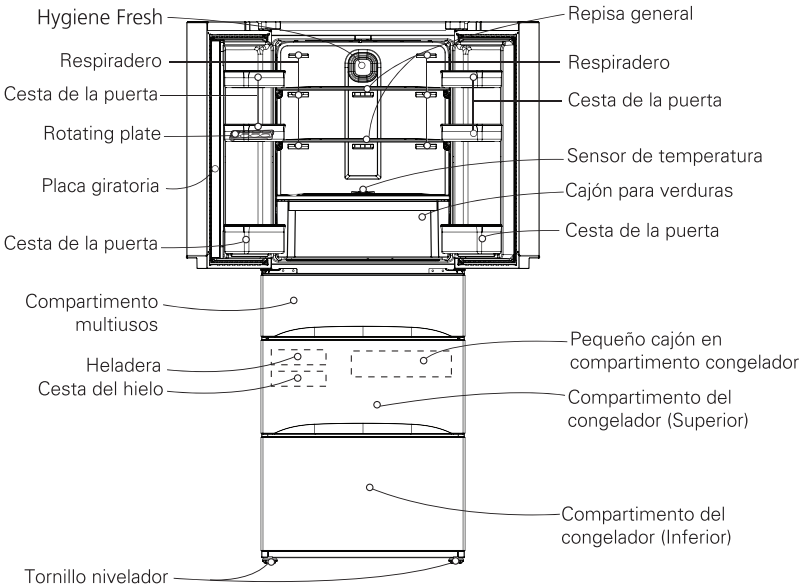

Identificación de las piezas

Tipo 2

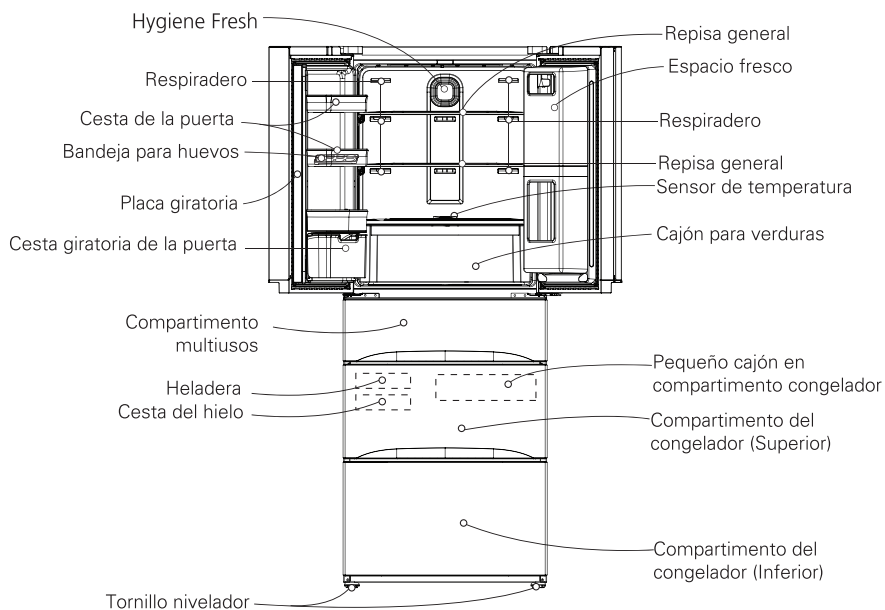

Nota

Las piezas, características y opciones varían según el modelo. Su modelo tal vez no incluya cada una de las opciones.

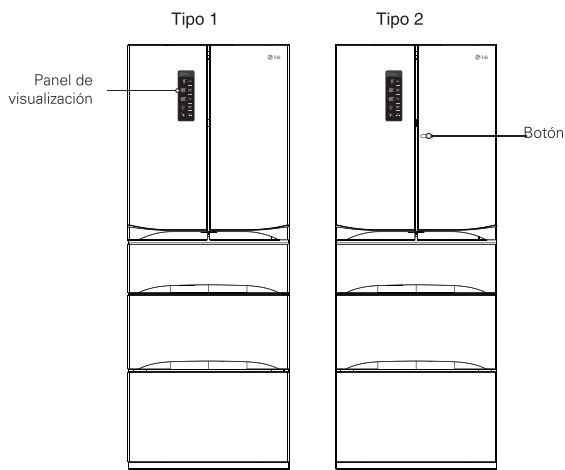

Escoja una buena ubicación.

Donde instalar

1. Escoja una buena ubicación. Coloque su refrigerador-congelador donde sea fácil de utilizar.
2. Evite situar la unidad cerca de fuentes de calor, luz solar directa o humedad.
3. Para garantizar una circulación de aire correcta alrededor del refrigerador-congelador, deje suficiente espacio en los dos laterales, además de la parte superior, y al menos 5 cm (2 pulgadas) hasta la pared posterior.
4. Para evitar vibraciones, la unidad tiene que estar nivelada con el suelo. En caso de necesidad, ajuste los tornillos niveladores para compensar las desigualdades del suelo. La parte frontal debería estar ligeramente más alta que la trasera para facilitar el cierre de la puerta. Los tornillos niveladores se pueden girar con facilidad si inclina la carcasa ligeramente. Gire los tornillos niveladores en sentido antihorario (↺) para hacer bajar la unidad, y en sentido horario (↻) para hacerla subir.



5. Si las puertas se inclinan hacia abajo una vez el refrigerador esté instalado y todos los alimentos colocados, ajuste el paralelismo de las puertas como se ilustra unos 4-5 días después de la instalación. Antes de fijar los pies ajustables, abra el cajón del compartimento inferior del congelador.

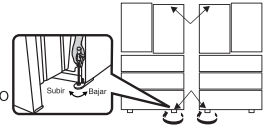

6. Limpie su refrigerador-congelador por completo y retire todo el polvo acumulado durante el envío.
7. Instale accesorios como la cesta del hielo, etc. en los lugares adecuados. Se emban juntos para evitar posibles daños durante el envío.

Este aparato está diseñado para utilizarse en entornos domésticos y aplicaciones similares, como las cocinas de tiendas, oficinas y otros entornos de trabajo; en granjas, y en hoteles, moteles y otros entornos residenciales por los clientes; en entornos tipo Bed and Breakfast; en catering y en similares aplicaciones no comerciales.

Este aparato contiene líquidos (refrigerantes, lubricantes) y está compuesto de piezas y materiales reutilizables y/o reciclables. Todos los materiales importantes deberían enviarse al centro de recolección de residuos para poder ser reutilizados (reciclaje). Para la recogida, póngase en contacto con su agencia local.

Eliminación del aparato viejo

Inicio

Cuando se instale el refrigerador, deje que se establezca a temperaturas operativas normales durante 2-3 horas antes de llenarlo con alimentos frescos o congelados.

Si se interrumpe la operación, espere 5 minutos antes de reiniciarla.

Ajuste de las temperaturas y de las funciones

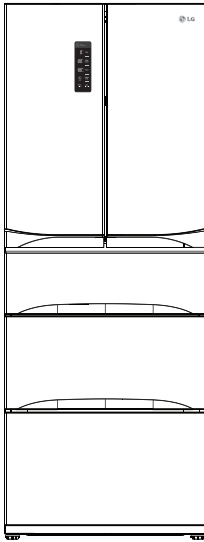

Panel de visualización de funciones

- Linear Compressor
- 5°C Fridge (Eco) — Botón de ajuste de la temperatura para el compartimento de alimentos
- 00°C Fridge Freezer (Eco) — Botón de ajuste de la temperatura para el compartimento multiusos
- 10°C Freezer (Eco) — Botón de ajuste de la temperatura para el compartimento del congelador
- Hygiene Fresh (Power) — Hygiene Fresh
- Lock (Hold 3sec.) — Bloqueo Desbloqueo Pulse durante 3 segundos

Ajuste de las temperaturas y de las funciones

Cuando se cierran las puertas o se detiene la selección de botones durante 20 segundos, se reducirá el brillo de la pantalla LED y se activará el modo de ahorro de energía.

Cuando se abre una puerta o se pulsa un botón, aumenta el brillo de la pantalla LED.

Puede ajustar la temperatura del compartimento del congelador, del compartimento del refrigerador y del compartimento multiusos.

Cómo regular la temperatura en el compartimento del refrigerador

Ajuste de la temperatura del compartimento del refrigerado

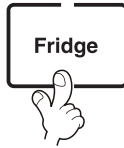

Cuando pulse el botón "Fridge", la temperatura del compartimento del refrigerador cambia en el siguiente orden.

4°C → 3°C → 2°C → OFF → 8°C → 7°C → 6°C → 5°C → 4°C

Cómo regular la temperatura en el compartimento multiusos

Ajuste de la temperatura del compartimento multiusos



Cuando pulse el botón "Fridge Freezer", la temperatura del compartimento multiusos cambia en el siguiente orden.

0°C → -1°C → -2°C → -3°C → -7°C → -12°C → -15°C → -17°C → OFF → 7°C → 6°C → 5°C → 4°C → 3°C → 2°C → 1°C → 0°C

Cómo regular la temperatura en el compartimento del congelador

Ajuste de la temperatura del compartimento del congelador



Cuando pulse el botón "Freezer", la temperatura del compartimento del congelador cambia en el siguiente orden.

-19°C → -20°C → -21°C → -22°C → -23°C → -24°C → -26°C(SUPER) → -16°C → -17°C → -18°C → -19°C

Nota

La temperatura real del interior varía según el estado de los alimentos, ya que el ajuste indicado es la temperatura que se desea conseguir, no la que en ese momento hay en el refrigerador.

La función de refrigeración es débil al principio.

Regule la temperatura como se indica en la parte superior después de haber utilizado el frigorífico durante 2-3 días.

Ajuste de las temperaturas y de las funciones

refrigerador "ECO"

Para ahorrar electricidad cuando no se almacenen alimentos en el compartimento del refrigerador, puede seleccionar la función ECO del refrigerador, es decir, desactivar el compartimento del refrigerador.

Para ajustar el refrigerador en el estado de parada, pulse "  " repetidamente hasta que se ilumine "ECO".

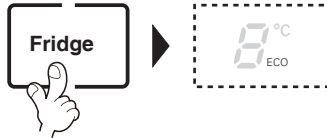

Multiusos "ECO"

Para ahorrar electricidad cuando no se almacenen alimentos en el compartimento multiusos, puede seleccionar la función ECO del compartimento multiusos, es decir, desactivar el compartimento multiusos.

Para ajustar el compartimento multiusos en el estado de parada, pulse "  " repetidamente hasta que se ilumine "ECO".

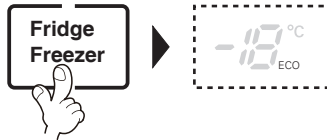

Súper congelador

Seleccione esta función para una congelación rápida.

Ajustar Súper congelador: pulse la tecla "  ".

El panel mostrará "-26 C" y "Super", lo que indica que se encuentra en el estado Súper congelador.

Cancelar Súper congelador: pulse la tecla "  ".

El panel muestra una temperatura distinta a "-26 C", lo que indica que no se encuentra en el estado Súper congelador. Cuando se alcance el tiempo de Súper congelador, se sale del estado Súper congelador automáticamente y se restaura la temperatura fijada de congelación de "-21 C".

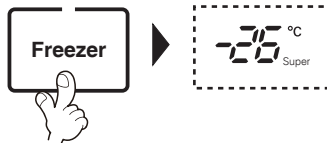

Ajuste de las temperaturas y de las funciones

Cuando necesite limpiar el aire, seleccione esta función.

Hygiene Fresh (Optional)

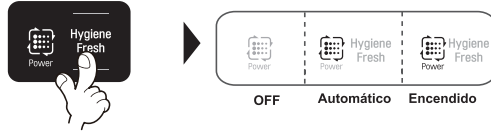

※ Ajuste de purificación potente de aire:

Press “Hygiene Fresh” key. El patrón “” y el indicador “Power” estarán activados. Entra en el modo Power.

Cancelar: Pulse la tecla “Hygiene Fresh”. Se apagará el indicador “Power”. Sale del modo Power.

Nota: Nota: En el modo Power, sale del modo Power y vuelve al modo Auto cuando pasa el tiempo de purificación potente de aire (un máximo de cuatro horas).

※ Pulse la tecla “Hygiene Fresh” para ajustar la purificación de aire.

El contenido mostrado sobre purificación de aire varía como sigue: OFF → Modo Auto → Modo Power → OFF

Lock

- Si se pulsa este botón, se impide la operación de otros botones.
- El bloqueo o el desbloqueo se repite cada vez que se pulsa el botón “”. (Para “Bloquear” o “Desbloquear”, pulse el botón “” durante 3 segundos.)
- Si utiliza el botón “”, no puede utilizar ningún otro botón hasta que desbloquee el refrigerador. Cuando pulse otros botones con el refrigerador bloqueado, parpadeará dos veces “” para avisar al usuario del estado de bloqueo actual.



Alarma de apertura de la puerta

- Cuando la puerta del compartimento del refrigerador, el cajón del compartimento multiusos o el cajón superior del congelador se quedan abiertos o no se cierran del todo durante más de un minuto, suena tres veces cada 30 segundos.
- Si sigue sonando la advertencia después de cerrar la puerta del refrigerador, el cajón del compartimento multiusos o el cajón superior del congelador, póngase en contacto con su centro de servicio más cercano.

**Función autodiagnóstico
(detección de errores)**

La función autodiagnóstico está activa cuando se da un problema en la unidad. Cuando se da un error en la unidad. Contacte de inmediato con el centro de servicio sin desconectar la alimentación. Si la alimentación está desconectada, el técnico tardará más en descubrir dónde está el problema. Pulsar alguno de los botones de función no alterará el ajuste de temperatura cuando se produzca un error.

Función memoria

Cuando vuelva la electricidad después de un corte eléctrico, puede recuperar los últimos ajustes de temperatura del refrigerador, refrigerador ECO, temperatura del congelador, compartimento multiusos ECO y temperatura del compartimento multiusos. Sin embargo, no se puede memorizar el Súper Congelador. Si la unidad se encuentra en el estado Súper Congelador cuando se corte la alimentación, la temperatura del congelador se ajustará a “-21°C” cuando vuelva la alimentación.

Fabricación de cubitos de hielo

1. Añada agua a la bandeja de cubitos de hielo. Si se añade demasiada agua, no se puede separar fácilmente en cubitos de hielo. Además, caerá agua en la bandeja de almacenamiento de hielo y los cubitos de hielo ya formados se congelarán juntos.
2. Gire el botón de separación de cubitos de hielo de la bandeja de cubitos de hielo y estos caerán en la bandeja de cubitos de hielo.

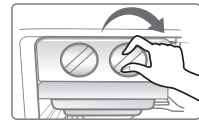
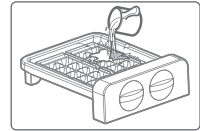

 **PRECAUCIÓN**

Nota

Rellene solo con agua potable.

Si gira el mando del dispensador de hielo antes de haberse completado el procedimiento de helado, se añade el agua restante al contenedor de cubitos de hielo. Los cubitos de hielo se congelarían juntos.

Compartimento del refrigerador

Repisa deslizable (opcional)

Puede deslizar hacia dentro la repisa deslizable si necesita hacer hueco para contenedores altos o productos en la repisa inferior.

Nota

Retire todos los objetos de la parte posterior de la repisa y de la parte delantera de la repisa deslizable.

1. Eleve ligeramente la parte delantera de la repisa deslizable y deslícela hacia dentro.
2. La parte posterior de la repisa se elevará para permitir que la delantera se deslice por debajo de ella, o puede elevarse manualmente hacia la pared para permitir que se deslice mejor la parte delantera de la repisa deslizable.
3. Puede tirar hacia fuera de la repisa deslizable en sentido contrario para devolverla a la posición extendida.

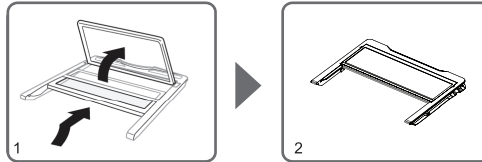

⚠ PRECAUCIÓN

Debe procederse con cuidado cuando se ajuste la repisa, ya que se puede caer si no se maneja con cuidado.

⚠ PRECAUCIÓN

No eleve la parte posterior de la repisa deslizable ni la mantenga en posición elevada. No deben guardarse objetos altos en la parte posterior de la repisa.

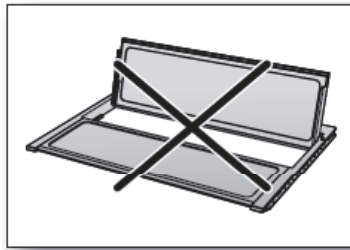

Compartimento del refrigerador

Partición giratoria



La puerta no puede cerrarse cuando la placa giratoria esté en la posición elevada: debe colocarse de vuelta a su posición original para cerrar la puerta.

Nota

Para evitar que se formen gotas de condensación, escoja unas placas giratorias con calefacción. Es normal que una placa giratoria genere calor, y no tiene efecto alguno sobre los alimentos.

Usos de la puerta dentro de la puerta (solo en ciertos modelos)

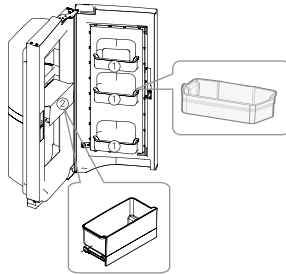

1. Uso del pequeño bastidor en la puerta dentro de la puerta

Se pueden colocar alimentos en bolsa, como jamón, chocolate y otros paquetes pequeños para tenerlos más a mano.

2. Uso del pequeño cajón en la puerta dentro de la puerta

Se pueden colocar alimentos en bolsa, como jamón, chocolate y otros paquetes pequeños para tenerlos más a mano.

Usos del compartimento multiusos

Al guardar verduras y frutas, ajuste la temperatura del compartimento multiusos a 1-7°C. Al guardar carne y pescado a corto plazo, ajuste la temperatura por debajo de los 0°C. Por lo tanto, compruebe siempre el ajuste de temperatura antes de guardar alimentos.

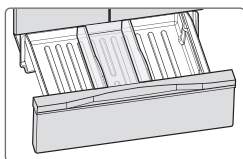

Usos del compartimento del congelador (inferior)

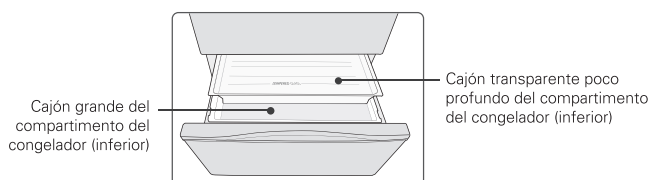

- El cajón transparente poco profundo sirve para guardar pequeños alimentos empaquetados, mientras que el cajón grande sirve para guardar alimentos empaquetados grandes. El tamaño de los alimentos guardados no debe superar cierta altura. De lo contrario, no entra el cajón transparente poco profundo. Puede hacer que el cajón no se cierre con normalidad y que no se congelen los alimentos.

Ubicación de los alimentos

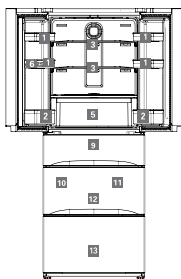

TIPO 1

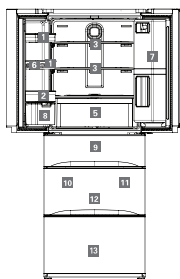

TIPO 2

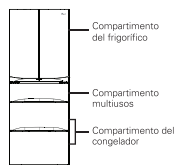

Sugerencias acerca del almacenamiento en el refrigerador

1 Parrilla de la puerta

Guarde pequeños paquetes de leche o especias.



2 Cesta de la puerta para botellas

Guarde agua y bebidas.



3 Repisa general

Guarde alimentos refrigerados. (Deben guardarse los alimentos a cierta distancia entre sí y la salida de aire nunca deben bloquearla los alimentos)



4 Repisa extraíble (opcional)

Para saber cómo usarla, consulte los consejos. (Consulte la página 21). (Deben guardarse los alimentos a cierta distancia entre sí y la salida de aire nunca deben bloquearla los alimentos).



5 Cajón para verduras

Guarde frutas y verduras.



6 Bandeja para huevos (Opcional)

Guarde huevos. (Retire la bandeja de huevos del compartimento multiusos cuando guarde los huevos. Guárdelos en el compartimento del refrigerador en lugar de en el compartimento multiusos).

7 Espacio fresco (opcional)

Guarde alimentos en general, como bebidas, vino, etc.



8 Cesta giratoria (opcional)

Guarde leche o condimentos en pequeños paquetes. Puede evitar que entre polvo a la cesta.



Sugerencias sobre el compartimento multiusos

9 Cajón

Guarde alimentos refrigerados o congelados.

Sugerencias sobre el compartimento del congelador

10 Heladera

Para saber cómo hacer hielo, consulte la guía del usuario.



11 Cajón pequeño

Guarde alimentos congelados pequeños.



12 Cajón (superior)

Guarde alimentos congelados a largo plazo.



13 Cajón (inferior)

Guarde alimentos congelados grandes.



※ Si el alimento es demasiado grande, retire la repisa, el cajón de la verdura, los cajones, etc.

Guardar alimentos

- Guarde los alimentos frescos en el compartimento del refrigerador . El modo en que los alimentos se congelen y se descongelen es un factor importante para mantener su frescura y sabor.
- No guarde alimentos que se deterioran con facilidad a bajas temperaturas, del tipo de plátanos y melones.
- Deje enfriar los alimentos calientes antes de guardarlos en el refrigerador , ya que de otro modo, dañará otros alimentos, y será mayor el consumo de energía.
- Al guardar los alimentos, cúbralos con film de vinilo o guárdelos en envases con tapa. De este modo, se evita la humedad de la evaporación y los alimentos mantienen su sabor y poder nutritivo.
- No bloquee las tomas de aire con alimentos. La correcta circulación del aire frío mantiene constantes las temperaturas del frigorífico.
- No abra la puerta con frecuencia, para evitar la entrada de aire caliente que eleva la temperatura.
- No guarde demasiados alimentos en el estante de la puerta porque puede presionar contra las baldas interiores y no permitir que la puerta se cierre correctamente.

Congelador

- No guarde botellas en el congelador, pueden romperse al congelarse.
- No vuelva a congelar alimentos ya descongelados. Perderán su sabor y nutrientes.
- Cuando guarde alimentos congelados del tipo de helado, durante periodos prolongados de tiempo, colóquelos en la balda del congelador, no en el estante de la puerta.
- No toque alimentos o envases fríos – especialmente los metálicos - con las manos mojadas, ni coloque recipientes de cristal en los cajones del congelador.

ADVERTENCIA

refrigerador

- Esto podría producirle lesiones en la piel, ya que estos envases pueden llegar a romperse si se congelan y causar daños personales.

Nota

- Si coloca el refrigerador en un lugar con humedad y altas temperaturas, la apertura frecuente de la puerta, o si guarda muchas verduras, puede hacer que se forme escarcha, que no tiene efecto sobre el funcionamiento del refrigerador. Elimine la escarcha con un paño.

Cómo desmontar piezas

Nota

El desmontaje se realiza en orden inverso al montaje.
Asegúrese de desconectar el cable de alimentación antes de desmontar y montar.
No aplique una fuerza excesiva al desmantelar las piezas:
podrían dañarse.

Repisa general

- Levante el interior de la repisa y retírela hacia afuera.
- Coloque la repisa en el sentido inverso.

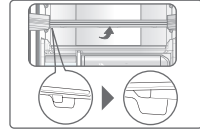

Repisa extraíble (solo en ciertos modelos)

- Levante ligeramente la parte delantera de la repisa extraíble y deslícela hacia adentro. Levante la parte posterior de la repisa y deslice la parte delantera por debajo de ella. También puede levantar la parte posterior hacia la pared de atrás para que la parte delantera se deslice con facilidad.
- Lave con agua la repisa extraída. A continuación, límpiela y séquela con un paño suave.
- La repisa extraíble puede extraerse fácilmente y devolverse a su posición original invirtiendo los pasos.

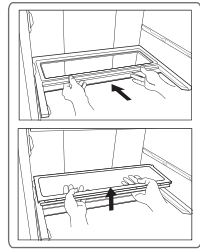

ADVERTENCIA

Ajuste la repisa con cuidado.
Si se manipula incorrectamente, podría caerse.

Cesta de la puerta

Sujete firmemente el espacio fresco con una mano y empuje con delicadeza hacia arriba con la otra mano desde abajo. Levante y extraiga el espacio fresco. A continuación, retire la cesta de la puerta y lávela con agua. Séquela con un paño seco. Coloque la cesta en el sentido inverso.

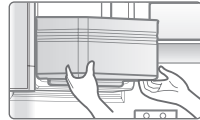

Extracción y limpieza del espacio fresco en la puerta dentro de la puerta (solo en ciertos modelos)

1. En primer lugar, pulse el botón interruptor de la puerta para abrir el espacio fresco.
2. Levante y retire la pequeña cesta sobre el espacio fresco.
3. Sujete firmemente el espacio fresco con una mano y empuje con delicadeza hacia arriba con la otra mano desde abajo. Levante y extraiga el espacio fresco.
4. Lave la cesta y el espacio fresco con agua. A continuación, séquelo con un paño suave e instale el espacio fresco en el sentido inverso.

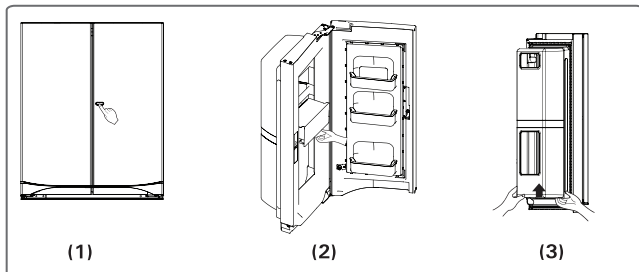

Cómo desmontar piezas

Cajón para verduras

Extraiga el cajón de verduras hasta que no pueda moverse. Levante el lado exterior del cajón de verduras y extráigalo.

Lave el cajón de verduras con agua y séquelo con un paño limpio.

Coloque el cajón de verduras en el sentido inverso.

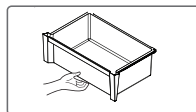

Cajón del compartimento multiusos

1. En ciertos modelos, debe retirarse de antemano un pequeño cajón.
2. Extraiga el cajón por completo, levante el exterior del conjunto completo de cajones y extráigalo ligeramente. A continuación, levante el cajón blanco de plástico y retírelo.

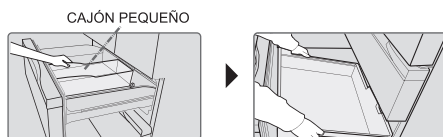

3. Coloque el cajón blanco de plástico en el sentido inverso y, a continuación, coloque el cajón pequeño. Preste atención a la dirección en que coloca el cajón pequeño.

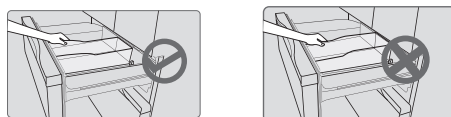

Nota

- Si se ha retirado el conjunto completo de cajones, consulte el método de colocación del cajón inferior del congelador.
- El cajón pequeño solo está en algunos modelos. Preste atención a la dirección en que coloca el cajón pequeño. No se puede cerrar si se coloca al revés.

Cajón (superior) del compartimento del congelador

- Extraiga el cajón del todo y, a continuación, levante el cajón blanco de plástico para extraerlo.
- Coloque el cajón blanco de plástico en el sentido inverso.

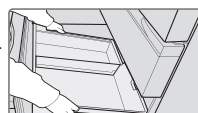

Desmontaje y limpieza de la heladera, la cesta del hielo y el cajón pequeño

1. Extraiga la heladera, la cesta del hielo y el cajón pequeño al lado.
2. Lave la heladera, la cesta del hielo y el cajón pequeño con agua y séquelos con un paño suave y limpio.
3. Vuelva a montarla en dirección inversa.

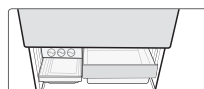

Cómo desmontar piezas

Cajón (inferior) del compartimento del congelador

1. Extraiga por completo el cajón (inferior) del congelador.
2. Retire el cajón transparente poco profundo.
3. Levante el conjunto completo del cajón y extráigalo.

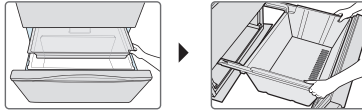

4. Coloque el conjunto completo del cajón y mantenga las ruedas del cajón por debajo de las del compartimento.

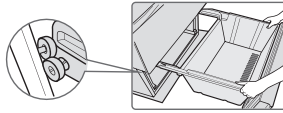

5. Coloque el cajón transparente poco profundo.



Nota

El cajón transparente poco profundo solo está en algunos modelos. Preste atención a la dirección en que coloca el cajón transparente poco profundo. No se puede cerrar si se coloca al revés.

Limpieza de las juntas de la puerta y del cajón

Los sellos sucios de la puerta envejecen y se dañan con facilidad, lo que provoca fugas de aire frío: las juntas de la puerta y del cajón deben estar siempre limpias.

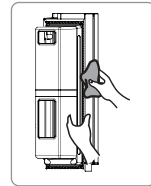

Sustitución de la lámpara

- Si la lámpara LED resulta dañada, debe ser sustituida por el servicio técnico no por usted mismo.

Limpeza

Es importante mantener el frigorífico limpio para evitar olores no deseados. Limpie inmediatamente los alimentos derramados ya que, en caso contrario, pueden acidificar y manchar las superficies plásticas.

Antes de limpiar

No olvide desenchufar el aparato.

Exterior

Utilice una solución de jabón suave o detergente para limpiar el acabado del refrigerador. Limpie con un paño y seque.

Interior

Se recomienda una limpieza regular del interior. Lave todos los compartimentos con una solución de bicarbonato de sodio o un detergente suave y agua templada. Enjuague y seque.

Tras la limpieza

Compruebe que el cable no está dañado, que el enchufe no se recalienta y que está correctamente enchufado en la toma de pared.

ADVERTENCIA

Desenchufe el cable de la red antes de limpiar alrededor de aparatos eléctricos (lámparas, interruptores, controles, etc.)

Limpie la humedad con una esponja o paño para evitar que los líquidos o agua entren en contacto con cualquier aparato eléctrico, produciendo así descargas eléctricas.

No utilice raspadores metálicos, cepillos, limpiadores abrasivos, soluciones alcalinas fuertes, líquidos de limpieza inflamables o tóxicos.

No toque las superficies congeladas con las manos mojadas o húmedas, ya que se adhieren a las superficies muy frías.

Información general

Vacaciones

Durante las vacaciones, probablemente preferirá dejar el refrigerador en funcionamiento. Coloque en el congelador aquellos alimentos que se puedan congelar. Cuando no quiera dejar el refrigerador en funcionamiento, saque todos los alimentos, desconecte el enchufe de la red, limpie el interior y deje todas las puertas para evitar la formación de olores.

- Deseche el agua del depósito de agua.
- Retire los cubitos de hielo y el agua de la cesta de hielo.

Si la heladera no se va a utilizar durante un período prolongado de tiempo

Fallo de corriente

La mayor parte de los fallos de corriente que se corrigen antes de una hora o dos no tienen efecto sobre las temperaturas del refrigerador. Sin embargo, evite abrir las puertas mientras el refrigerador no reciba corriente.

Si se traslada

Saque o sujete todas las partes que puedan moverse en el interior del refrigerador. Para evitar daños a los tornillos de ajuste de altura, gírelos hasta el fondo en la base.

Tubo anticondensación

El panel exterior del refrigerador puede calentarse en ocasiones, especialmente después de la instalación.

No se alarme. Se debe al tubo anticondensación, que bombea aire caliente para evitar la condensación en los paneles externos.



ADVERTENCIA

Si la lámpara está dañada, contacte con el centro de servicio para reemplazarla. No la reemplace usted mismo.

Solución de problemas

Antes de acudir al servicio técnico, revise esta lista. Quizás pueda ahorrar tiempo y dinero. Incluye problemas comunes que no son resultado de defectos de mano de obra o materiales.

Problema	Causa Posible	Solución	
Funcionamiento del refrigerador			
	El compresor del refrigerador no funciona	El refrigerador está en ciclo de desescarchado	Es normal en un refrigerador de desescarchado totalmente automático. El ciclo se realiza periódicamente.
	El enchufe no está conectado a la toma de pared	Asegúrese de que el enchufe está correctamente insertado en la toma de pared.	
El refrigerador funciona demasiado o demasiado tiempo	Corte de corriente. Compruebe la electricidad de la casa.	Llame a la compañía de electricidad.	
	El refrigerador es de mayor tamaño que el anterior que usted tenía.	Es normal. Las unidades de mayor tamaño y mayor eficacia funcionan en estas condiciones durante más tiempo.	
	Hace calor en la habitación o en el exterior.	Transcurren algunas horas hasta que el refrigerador se enfría completamente.	
	Se han guardado recientemente grandes cantidades de alimentos templados o calientes.	Los alimentos calientes hacen que el refrigerador funcione durante más tiempo hasta que se alcanza la temperatura deseada.	
	Las puertas se abren con demasiada frecuencia o durante demasiado tiempo.	El aire caliente que entra en el refrigerador hace que funcione más tiempo. Abra la puerta con menos frecuencia.	
	Se forman huecos en la puerta del compartimento del refrigerador, en el cajón del compartimento multiusos o en el cajón del compartimento del congelador	Asegúrese de que el refrigerador está a nivel. Evite que los alimentos o envases bloqueen las puertas. Consulte la sección de problemas. APERTURA/CIERRE de las puertas.	
	El control del refrigerador está configurado a una temperatura demasiado fría.	Ponga el control de refrigerador en un valor de temperatura más elevado hasta que la temperatura sea satisfactoria.	
	Las juntas de la puerta del compartimento del refrigerador, del cajón del compartimento multiusos o del cajón del compartimento del congelador están sucias, desgastadas o deformadas.	Limpie o cambie la junta. Las fugas en el cierre hermético de la puerta harán que el refrigerador funcione más tiempo para mantener las temperaturas deseadas.	
El termostato mantiene el refrigerador a una temperatura constante.	Esto es normal. El refrigerador se enciende y se apaga para mantener la temperatura constante.		

Solución de problemas

Occurrence	Possible cause	Solution
Las temperaturas son demasiado bajas		
La temperatura del congelador es demasiado baja pero la del refrigerador es satisfactoria	El controlador del congelador se ha configurado demasiado bajo	Ponga el controlador del congelador en un valor más alto hasta que se alcance la temperatura satisfactoria
La temperatura del refrigeradores demasiado baja pero la del congelador es satisfactoria	El controlador del refrigerador se ha configurado demasiado bajo	Ponga el controlador del refrigerador en un valor más alto
El compartimento multiusos está demasiado frío, pero las temperaturas en los otros compartimentos son normales	La temperatura del compartimento multiusos está ajustada demasiado baja.	Ajuste el control del compartimento multiusos a un ajuste menos frío.
Las temperaturas son demasiado altas.		
La temperatura del compartimento del refrigerador, del compartimento multiusos o del compartimento del congelador es demasiado alta	La temperatura del congelador está ajustada demasiado alta.	Ajuste la temperatura del congelador a un ajuste más frío hasta que sea satisfactoria.
	La temperatura del compartimento multiusos está ajustada demasiado alta.	Ajuste la temperatura del compartimento multiusos a un ajuste más frío hasta que sea satisfactoria.
	La temperatura del refrigerador está ajustada demasiado alta. El control del refrigerador provoca algún efecto sobre la temperatura del congelador.	Ajuste la temperatura del refrigerador a un ajuste más frío hasta que sea satisfactoria.
	Las puertas se abren con demasiada frecuencia o durante demasiado tiempo.	Entra aire caliente en el refrigerador / congelador cada vez que se abre la puerta. Abra la puerta con menos frecuencia.
	La puerta está ligeramente abierta.	Cierre la puerta completamente.
	Se han guardado recientemente grandes cantidades de alimentos calientes.	Espera hasta que el refrigerador o congelador puedan alcanzar la temperatura deseada.
El refrigerador ha estado desconectado durante un periodo de tiempo.	Un refrigerador requiere algunas horas para enfriarse completamente.	
El compartimento del refrigerador está demasiado caliente, pero las temperaturas en los otros compartimentos son normales	El compartimento del refrigerador está ajustado a una temperatura alta o está en el estado ECO.	Ajuste el control del refrigerador a un ajuste menos frío.
El compartimento multiusos está demasiado caliente, pero las temperaturas en los otros compartimentos son normales	El compartimento multiusos está ajustado a una temperatura alta o está en el estado ECO.	Ajuste el control del compartimento multiusos a un ajuste más frío.

Solución de problemas

Problema	Causa Posible	Solución
Sonido y ruidos		
Niveles altos de sonido cuando se pone en funcionamiento el refrigerador	Los refrigeradores actuales han aumentado su capacidad y mantienen temperaturas más uniformes	Es normal que los niveles de sonido sean más elevados.
Niveles altos de sonido cuando se pone en marcha el compresor.	El refrigerador funciona con presiones más elevadas durante la puesta en marcha del ciclo ON	Es normal. El sonido se nivelará según el refrigerador siga funcionando.
Vibraciones o traqueteos	El suelo no es uniforme o es débil. El refrigerador golpea en el suelo cuando se mueve ligeramente.	Asegúrese de que el suelo está a nivel y es sólido y puede soportar correctamente el refrigerador.
	Vibran los objetos colocados sobre el frigorífico.	Quite los objetos.
	Vibran los recipientes en las baldas del frigorífico.	Es normal que los recipientes vibren. Mueva los recipientes ligeramente. Asegúrese de que el refrigerador está colocado a nivel y firme sobre el suelo.
	El refrigerador toca la pared o los armarios.	Mueva el refrigerador para que no toque la pared o los armarios.
Agua/humedad/hielo dentro del refrigerador		
Se acumula la humedad en las paredes interiores del refrigerador	La temperatura ambiente es elevada y hay humedad, lo cual incrementa la acumulación de escarcha y condensación interna.	Esto es normal.
	La puerta está ligeramente abierta.	Vea en la sección de problemas apertura/cierre de las puertas.
	La puerta se abre con demasiada frecuencia o demasiado tiempo.	Abra las puertas con menos frecuencia.
Agua/humedad/hielo fuera del refrigerador		
Se forma humedad en el exterior del refrigerador o entre las puertas	El tiempo es húmedo	Es normal con tiempo húmedo. Cuando la humedad sea más baja, desaparecerá la humedad del refrigerador.
	La puerta está ligeramente abierta, haciendo que el aire frío del interior del refrigerador choque con el aire caliente del exterior.	Esta vez, cierre la puerta completamente.

Solución de problemas

Problema	Causa Posible	Solución
Olores en el refrigerador	Es necesario limpiar el interior	Limpie el interior con una esponja, agua tibia y bicarbonato de sodio
	Alimentos de olor fuerte en el refrigerador	Cubra los alimentos completamente
	Algunos envases y materiales para envolver producen olores.	Use una marca de envases o materiales de envoltura diferente.
Apertura/cierre de las puertas/cajones		
Las puertas no cierran	Los envases de alimentos mantienen la puerta abierta.	Mueva los envases para que se pueda cerrar la puerta
La puerta o el cajón no pueden cerrarse del todo	La puerta o la cesta se cierran con tanta fuerza que se abren otros cajones y la puerta.	Cierre la puerta o el cajón con delicadeza.
	El refrigerador no está nivelado. Golpea en el suelo cuando se mueve ligeramente.	Ajuste el tornillo de ajuste de altura
	El suelo no es uniforme o es débil. El refrigerador golpea el suelo cuando se mueve ligeramente.	Asegúrese de que el suelo está nivelado y puede soportar de forma correcta el refrigerador. Póngase en contacto con un carpintero para corregir el suelo.
	El refrigerador toca las paredes o armarios.	Mueva el refrigerador .
El cajón cuesta de sacar o no puede cerrarse del todo	El cajón está atascado con una bolsa o los alimentos del cajón son demasiado pesados.	Retire los alimentos que bloqueen el cajón o reduzca la cantidad de alimentos en el cajón.
	El riel sobre el que se desliza el cajón está sucio.	Limpie el cajón y su riel.
Problemas con la heladera		
	Los cubitos de hielo desprenden olor.	<ul style="list-style-type: none"> • Compruebe si los cubitos de hielo están contaminados por alimentos con un fuerte olor en el compartimento. • Se debe limpiar el interior de la cesta de hielo y de la unidad.

DIAGNÓSTICO SMART

(solo en ciertos modelos)

Si experimenta algún problema en el refrigerador, puede transmitir datos a través de su teléfono al servicio técnico de LG. Esto le da la posibilidad de hablar directamente con nuestros especialistas cualificados.

El especialista graba los datos transmitidos por su máquina y los utiliza para analizar el problema, suministrando un diagnóstico rápido y efectivo.

Si experimenta problemas con su refrigerador, contacte con el número de teléfono del Centro de Información al Cliente de LG. Utilice la función de Diagnóstico Inteligente sólo cuando así se lo indiquen desde el centro de servicio técnico de LG.

Los sonidos de transmisión que oírán son normales y suenan como un fax.

El Diagnóstico Inteligente no se puede activar hasta que su refrigerador no esté conectado a la alimentación.

Si su refrigerador no se enciende, la localización y resolución de problemas debe hacerse sin utilizar el Diagnóstico Inteligente.

En primer lugar, llame al nº de teléfono del Centro de Información al Cliente de LG. Utilice la función de Diagnóstico Inteligente sólo cuando así se lo indiquen desde el centro de servicio técnico de LG.

1. Bloquee la pantalla (Opción). Para bloquear la pantalla, mantenga pulsado el botón de bloqueo durante tres segundos

(Si la pantalla ha permanecido bloqueada durante más de cinco minutos, deberá desactivar el bloqueo y volver a activarla.)



2. Abra la puerta del refrigerador.

3. Sujete el auricular del teléfono delante del altavoz situado sobre la bisagra derecha de la puerta del refrigerador, cuando así se lo indique el centro de atención.

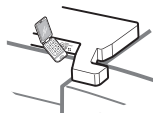

4. Mantenga pulsado el botón de temperatura durante tres segundos con el teléfono junto al altavoz.

5. Tras oír tres pitidos, suelte el botón de temperatura del congelador.



6. Mantenga el teléfono en posición hasta que finalice el tono de transmisión.

Son necesarios 3 segundos, y el display mostrará el tiempo transcurrido.

Al finalizar la cuenta atrás y detenerse los tonos, reanude su conversación con el especialista, quien estará entonces en medida de asistirle utilizando la información transmitida para su análisis.

NOTA

- Para lograr los mejores resultados, no mueva el teléfono mientras se transmiten los tonos.
- Si el agente del servicio telefónico de atención al cliente no puede grabar los datos con precisión, se le pedirá volver a intentarlo.
- La diferente calidad de las llamadas, según las regiones, puede afectar a esta función.
- Utilice el teléfono fijo para una mejor comunicación, lo que conllevará un mejor servicio.
- Una baja calidad de la llamada puede afectar a la transmisión de datos desde el teléfono a la máquina y hacer que no funcione correctamente el diagnóstico inteligente.

Utilizar el Diagnóstico Inteligente