 : 모델에 따라 일부 부속품만 제공됩니다.



www.lge.co.kr



주의사항 및 참고사항을 확인하세요.

P/NO : MFL69779701 (1706-REV02)



[32LJ560B, 32LJ562B, 32LJ566B, 32LJ561C, 28MT49DE]

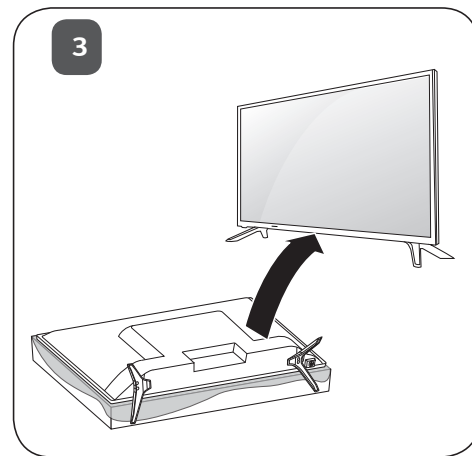
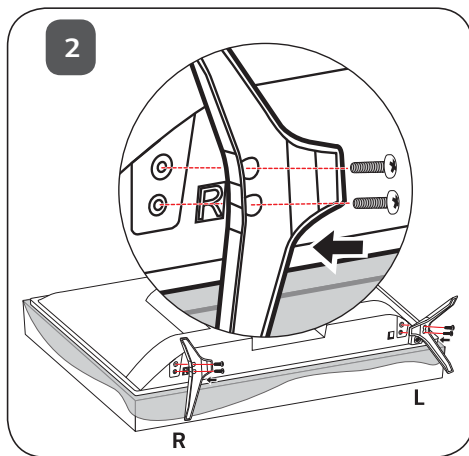
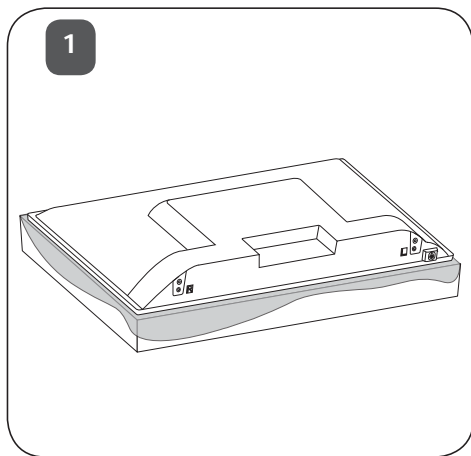

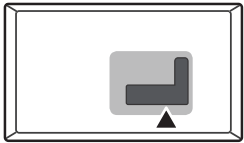

안테나 /
케이블 입력

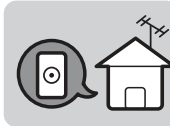

HDMI 입력



USB 입력



광 디지털
음성출력

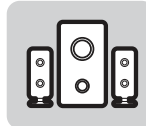

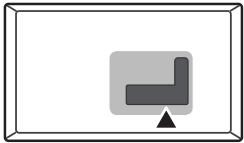

컴포넌트 입력

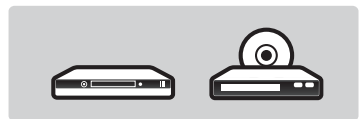
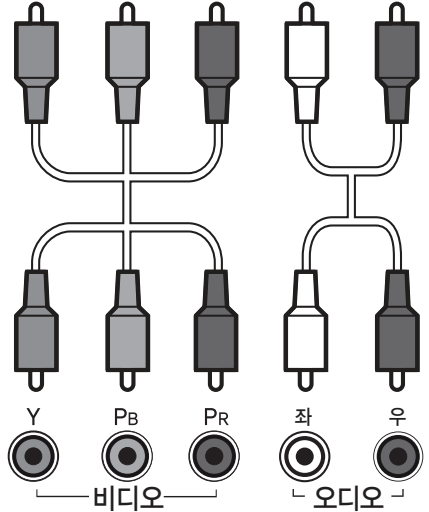
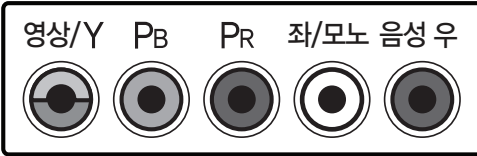

외부 입력

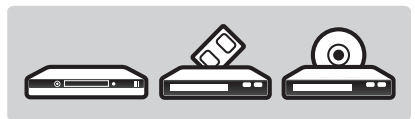
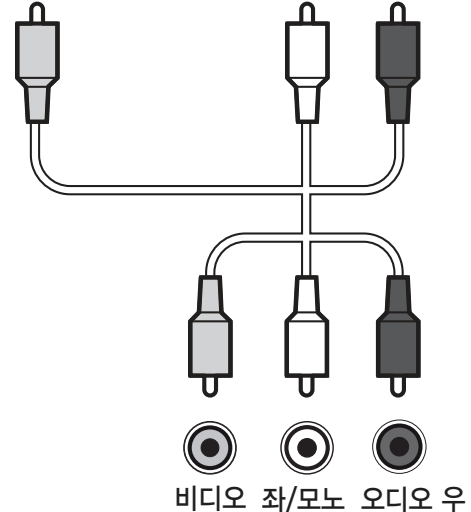
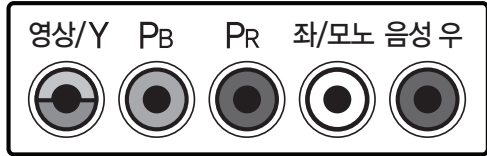

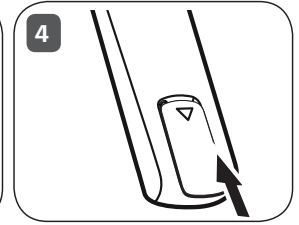
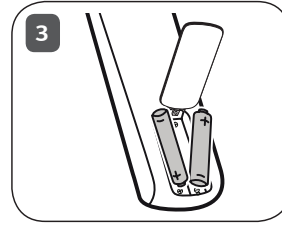
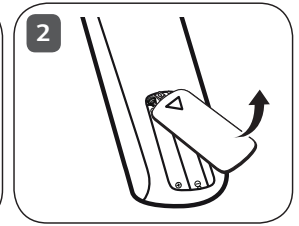
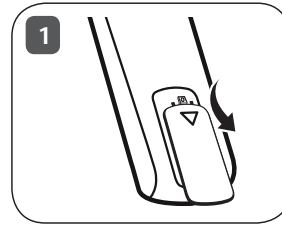
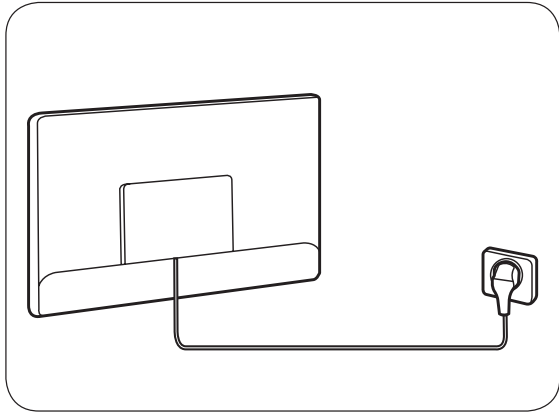

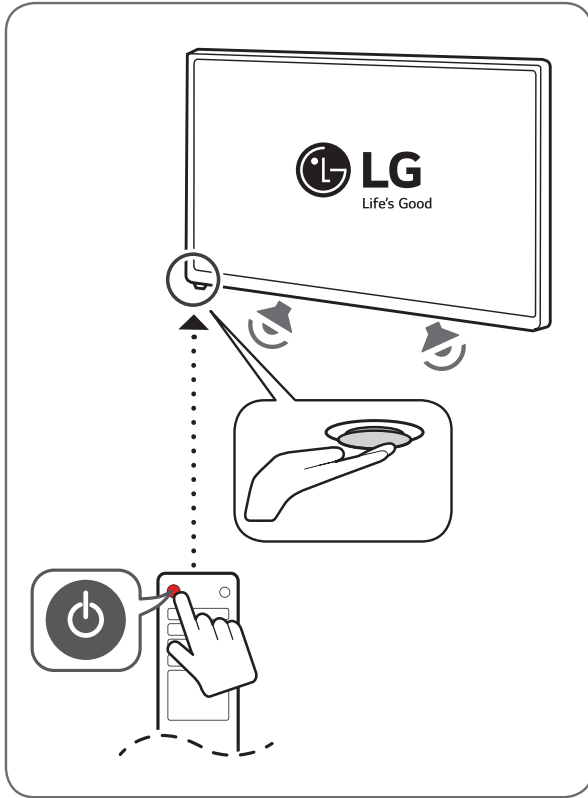



모델	폭 (mm)/ 폭 (mm) : 받침대 포함	높이 (mm)/ 높이 (mm) : 받침대 포함	깊이 (mm)/ 깊이 (mm) : 받침대 포함	무게 (kg)/ 무게 (kg) : 받침대 포함	음성출력	스탠드 모델명
32LJ560B-NA 32LJ562B-NA 32LJ566B-NA 32LJ561C-NA	729	436 / 474	75.8 / 179.5	3.8 / 3.9	2.0 채널 / 10 W	-
43LJ5600-NA 43LJ5610-NA 43LJ5620-NA 43LJ5660-NA 43LJ561C-NA	968	569	82.3	6.9	2.0 채널 / 10 W	AD-43LJ56S
28MT49DE-PN	634	385 / 425	76 / 180	3.2 / 3.3	2.0 채널 / 10 W	-



사용설명서 (주의사항 및 참고사항)

LED TV *

* LG LED TV 는 LCD 스크린에
LED 백라이트 기술을 적용한 제품입니다.

이 제품은 국내(대한민국) 전용입니다. 해외에서는 품질을 보증하지 않습니다.

사용 전에 '안전을 위한 주의 사항'을 반드시 읽고 정확하게 사용하세요.
사용설명서를 읽고 난 후 사용하는 사람이 언제든지 볼 수 있는 장소에 보관하세요.
제품보증서는 본 설명서에 포함되어 있습니다.



자세한 사용 방법은 LG 홈페이지 또는
스마트기기로 확인할 수 있습니다.

www.lge.co.kr

P/No : MFL69729101 (1705-REV03)

안전을 위한 주의사항

“안전을 위한 주의 사항”은 제품을 안전하고 정확하게 사용하여 예기치 못한 위험이나 손해를 사전에 방지하기 위한 것입니다.

다음과 같은 간단한 주의 사항을 통해 어린이의 상해 위험을 사전에 방지할 수 있습니다.

기존에 사용하고 있는 TV를 보관하거나 이동하는 경우에도 동일하게 적용해야 합니다.

주의사항은 ‘경고’와 ‘주의’ 두 가지로 구분되어 있으며, 의미는 다음과 같습니다.

⚠ 경고 지시사항을 위반할 때 심각한 상해나 사망이 발생할 가능성이 있는 경우를 나타냅니다.

⚠ 주의 지시사항을 위반할 때 경미한 상해나 제품손상이 발생할 가능성이 있는 경우를 나타냅니다.

설치할 때

⚠ 경고

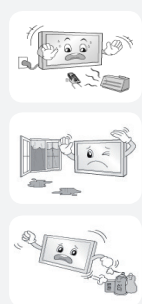

TV, 리모컨 등의 제품을 다음과 같은 장소에 설치하지 마세요.

- 직사광선에 노출된 장소
- 욕조와 같은 습기 많은 장소
- 화기 및 난로와 같은 뜨거운 물건과 가까운 장소
- 조리대와 가스기 옆 등 기름이나 수증기가 닿을 수 있는 장소
- 꽃병, 수족관과 같이 물이 될 수 있는 장소
- 먼지가 많은 장소, 비바람에 노출된 장소
- 에어컨 밀이나 에어컨 바람이 직접 닿는 장소
- 가연성 스프레이 등 인화성 유발 물질과 가까운 장소
- TV와 가구에 고정 장치를 설치하지 않은 상태로 컵 보드나 책장처럼 높은 가구 위
- 감전, 화재, 고장, 변형의 우려가 있습니다.



TV에 어린이가 매달리거나 올라가지 않도록 하세요.

- TV가 넘어져 상해 또는 사망의 원인이 될 수 있습니다.



기름이나 유증기가 닿을 수 있는 곳에는 벽걸이를 설치하지 마세요.

- 제품이 손상되어 떨어질 수 있습니다.

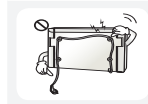

벽걸이 형으로 설치할 때 전원선 및 신호 케이블 등을 절대 TV 뒷면에 걸어서 설치하지 마세요.

- 코드가 손상되어 화재, 감전, 제품 파손의 원인이 될 수 있습니다.



외부기기 연결 시 TV가 넘어지거나, 떨어지지 않도록 주의하세요.

- 상해 또는 제품 파손의 원인이 될 수 있습니다.

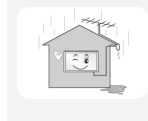

실외 안테나선이 실내로 들어가는 부분에는 빗물이 흘러 들어가지 않도록 아래로 구부러 놓으세요.

- TV에 빗물이 들어가면 화재, 감전의 원인이 됩니다.

설치할 때

⚠ 주의



흔들리는 선반 위나 경사진 장소, 불안정한 장소, 진동이 있는 장소, 제품이 안전하게 지지되지 않는 장소에는 설치하지 마세요.

TV와 TV를 지지하는 가구 사이에 천 등의 물건을 놓지 마세요.

- 떨어지거나 뒤집혀서 다치거나, 제품 고장의 원인이 될 수 있습니다.

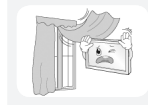

제품 내부 온도 상승을 막기 위하여 다음과 같은 주의사항을 지켜주세요.

- 벽으로부터 10 cm 이상 공간이 있도록 설치해 주세요.
- 책장이나 벽장 등 통풍이 되지 않는 장소에 설치하지 마세요.
- 카펫이나 방석 위에 설치하지 마세요.
- 제품의 통풍구가 테이블보나 커튼 등으로 막히지 않도록 하세요.
- 화재의 원인이 될 수 있습니다.



벽걸이 지지대를 사용하여 설치할 경우 반드시 고객 상담실로 문의하시고 사용 시 주의사항은 벽걸이 지지대 사용설명서를 참조하세요.

- 상해의 원인이 될 수 있습니다.



실외 안테나를 사용하는 가정에서는 심한 바람이 불어서 안테나가 쓰러지더라도 근처 전깃줄에 닿지 않도록 거리를 두고 설치하세요.

- 감전사고 및 상해의 원인이 될 수 있습니다.

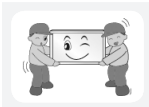

제품이 무거우므로 포장을 풀거나, 들어서 옮길 때에는 반드시 두 사람이 같이 하세요.

- 제품이 떨어져 고장이나 상해를 입을 수 있습니다.



TV를 옮기는 경우에는 꼭 전원 스위치를 끄고 전원 플러그, 안테나 선, 기기 간의 접속 코드 등을 빼세요.

- TV가 파손되거나 코드가 손상되어 화재, 감전의 원인이 됩니다.

사용할 때

⚠ 경고



전원 플러그가 흔들리지 않도록 확실하게 꽂아주세요. 전원 콘센트 끼우는 부분이 헐거울 때는 사용하지 마세요.

- 접속이 불안정한 경우는 화재의 원인이 됩니다.



멀티 콘센트 사용 시 여러 기기를 동시에 사용하지 마세요.

- 콘센트의 이상 발열로 인한 화재의 원인이 됩니다.



전원 플러그가 콘센트에 연결된 상태에서 반대편 끝에 젓가락 등 금속 물체를 넣지 마세요. 또한 콘센트에서 전원 플러그를 뺀 후 바로 만지지 마세요.

- 감전의 원인이 됩니다.

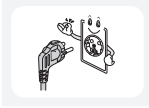

접지된 콘센트 또는 멀티탭에 전원 플러그를 연결하세요.

- (접지가 없는 기기는 제외)
- 고장, 누전 시 감전될 수도 있습니다.



전원 플러그는 젖은 손으로 절대 만지지 마세요.

- 감전의 원인이 될 수 있습니다.



천둥, 번개가 칠 때는 전원코드를 뽑고 안테나 선은 만지지 마세요.

- 감전의 원인이 될 수 있습니다.



TV를 장시간 시청하지 않을 때나 부재 시에는 전원 플러그를 콘센트에서 빼주세요.

- 먼지가 쌓여 발열, 발화 및 절연 열화에 의한 감전, 누전, 화재의 원인이 됩니다.



주 전원 차단 장치는 전원 플러그이며, 이 차단 장치는 쉽게 조작할 수 있는 위치에 있어야 합니다.



도시가스 등의 가스 누설이 있을 때에는 콘센트에 절대 손대지 마시고, 창문을 열어 반드시 환기시키세요.

- 불꽃이 튀어 화재나 화상의 원인이 됩니다.



게임기 등 외부기기를 연결하여 사용 시에는 연결선의 길이를 충분히 유지하세요.

- 제품이 넘어져 상해 또는 제품 파손의 원인이 될 수 있습니다.



TV 화면에 금속 물질 또는 물건 등으로 흠집을 내거나 충격을 주지 마세요.

- 사람이 다치거나, TV 손상의 원인이 될 수 있습니다.



TV 속에 동전, 머리핀, 쇠붙이 등의 금속류나 종이, 성냥 등의 불에 타기 쉬운 물건을 집어넣지 마세요.

- 화재, 감전의 원인이 됩니다.



수리 기술자 외에는 TV를 절대 분해하거나 개조하지 마세요. 점검, 조정, 수리는 판매점 또는 고객센터 창구에서 상담하세요.

- 화재, 감전의 원인이 됩니다.

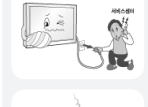

다음과 같은 경우 제품에 이상이 의심되므로 즉시 제품의 전원을 끄고 전원 코드를 콘센트에서 뺀 후 서비스 센터에 연락해 주세요.

- 제품이 파손된 경우
- 제품이 고장난 경우
- 제품 내부에 이물질이 들어간 경우
- 제품에서 연기가 나거나 냄새가 날 경우
- 화재, 감전의 원인이 될 수 있습니다.



리모컨 등에 사용하는 건전지를 교체할 경우 어린이가 먹지 않도록 주의하고, 건전지는 어린이 손에 닿지 않는 곳에 두세요.

- 만일 어린이가 먹은 경우에는 즉시 의사와 상담하세요.

제품을 포장한 비닐 포장지와 소형 액세서리는 아이들의 손이 닿지 않는 곳에 보관하세요.

- 아이가 잘못 사용할 경우엔 질식, 상해의 우려가 있습니다.

사용할 때

⚠ 주의

장식장 또는 선반 위에 설치할 때는 TV 밑면 앞쪽 끝 부분이 밖으로 나오지 않게 하세요.

- 무게중심 불균형으로 떨어져 사람이 다치거나 TV 고장의 원인이 될 수 있습니다.

고압 전기를 사용하는 제품을 TV 주변에서 사용하지 마세요. (예, 전기 모기채)

- 고장의 원인이 될 수 있습니다.

TV 위에 꽃병, 화분, 컵, 화장품, 약품 등 액체가 담긴 용기 및 장식용품, 촛불 등을 올려놓지 마세요.

- 화재, 감전 및 낙하로 인한 부상의 원인이 됩니다.

TV를 오래 켜두면 통풍구가 뜨거워지니 닿지 않도록 주의하세요.

- 열이 발생하는 것은 제품의 결함이나 동작 시 문제가 되는 것이 아니므로 안심하고 사용하세요.

전원 코드, 신호 케이블, 스탠드 부분만 잡고 제품을 거꾸로 들거나 이동하지 마세요.

- 고장 또는 감전, 화재가 발생할 수 있습니다.

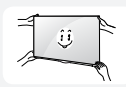

TV를 이동할 때 눌리거나 비틀림이 발생하지 않도록 수직으로 세워서 이동해 주세요.

- 제품 파손의 원인이 될 수 있습니다.



전원 플러그를 콘센트에 꽂거나 뽑아서 TV를 켜거나 끄지 마세요. (전원 플러그를 스위치 용도로 사용하지 마세요.)

- 감전이나 고장의 원인이 됩니다.



전원 코드를 뽑을 때는 전원 플러그를 잡고 빼 주세요.

- 화재, 감전의 원인이 됩니다.



전원코드나 전원 플러그를 손상시키거나 전원코드 위에 무거운 물건을 올려놓지 마세요.

- 화재, 감전의 원인이 됩니다.



TV 전원 단자에 전원코드를 결합할 때 반드시 완전히 결합해주세요. [모델별로 상이할 수 있습니다.]

- 접촉불량에 의해 과열되어 안전사고의 원인이 됩니다.



전원 플러그 핀 부위 또는 콘센트에 먼지 등이 묻어 있을 때에는 깨끗이 닦아 주세요.

- 화재의 원인이 될 수 있습니다.



전원코드를 열기구에 가까이 닿지 않게 하세요.

- 코드의 피복이 녹아서 화재, 감전의 원인이 될 수 있습니다.

전원코드는 LG전자에서 공급하는 정품만 사용하세요.

- 화재, 감전의 원인이 됩니다.

전원 코드가 플러그에 연결되어 있는 한, 제품을 끄더라도 전원이 완전히 꺼지지 않습니다.

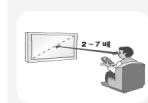

제품 화면 대각선 길이의 약 2 - 7 배 정도 떨어져서 시청하세요.

- 가까이에서 장시간 시청하면 시력에 영향을 줄 수 있습니다.



새 건전지와 낡은 건전지를 혼합하여 사용하지 마세요.

- 전기 파열, 누액에 의한 화재, 감전의 원인이 될 수 있습니다.

건전지를 교체할 때에는 극성(+, -)에 맞게 제대로 장착되었는지 확인하세요.

- 건전지의 파열 또는 내부액 누설에 의해 화재, 폭발, 부상을 당하거나 주위를 오염(손상) 시킬 수 있습니다.

건전지를 직사광선, 벽난로, 전기히터, 60도 이상의 고온 및 습기가 많은 곳과 같이 과도한 열에 노출되지 않도록 하세요.

- 폭발 또는 화재의 위험이 있습니다.

건전지를 던지거나 분해하지 마세요.

- 건전지 손상으로 인한 화재 및 폭발의 위험이 있습니다.

수명이 다한 건전지는 함부로 버리지 마세요.

- 폭발 또는 화재의 위험이 있습니다. 폐기 방법이 나라 및 지역에 따라 다를 수 있습니다. 적절한 방법으로 폐기하세요.

헤드폰(이어폰)을 사용할 경우에는 소리를 크게 듣거나, 장시간 사용하지 마세요.

- [헤드폰(이어폰) 지원 모델에만 적용됩니다.]
- 청력에 나쁜 영향을 끼치는 원인이 됩니다.

청소할 때



경고



청소할 때 TV에 직접 물을 뿌리지 마세요. 제품에 물이 들어가거나 젖지 않도록 하세요.

- 화재, 감전의 원인이 됩니다.

청소할 때



주의

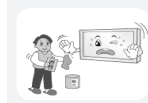

TV를 청소할 때는 전원 코드를 빼고 부드러운 헝겊으로 가볍게 닦아주세요. 특히, 각종 세정제, 방향제, 모기약, 윤활제, 자동차 및 공업용 광택제, 신나, 연마제, 왁스, 벤젠, 알코올 등을 사용할 경우 제품에 손상을 주므로 절대 사용하지 마세요.

- 화재, 감전, 변색, 부식, 파손 같은 손상 또는 표시사항이 지워질 수 있습니다.

준비하기

- 공장 출하 후, 처음 전원을 켤 때 TV 초기화에 약 1분 정도 소요될 수 있습니다.
- 본 설명서의 제품 이미지는 이해를 돕기 위한 것이므로 실물과 다르게 보일 수 있습니다.
- 각종 부속품은 제품의 품질 향상을 위해 예고 없이 변경 또는 추가될 수 있습니다.
- HDMI 로고가 표시된 인증 케이블을 사용하세요. 인증된 HDMI 케이블을 사용하지 않으면, 화면이 보이지 않거나 연결 오류가 발생할 수 있습니다.
- 권장하는 HDMI 케이블 유형 (3 m 이하)
 - 고속 HDMI®/TM 케이블
 - 이더넷 지원 고속 HDMI®/TM 케이블
- HDMI 입력/USB 입력 단자에 HDMI 케이블/USB 케이블 또는 USB 메모리 스틱을 연결할 때는 폭 18 mm, 두께 10 mm 이하의 제품을 사용하시기 바랍니다. 사용할 USB 케이블이나 USB 메모리 스틱 사이즈가 TV의 USB 단자와 맞지 않을 경우 USB 2.0을 지원하는 연장 케이블을 사용하세요.

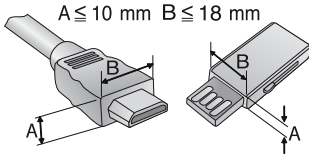

별매품

[모델별로 상이할 수 있습니다.]

데스크형 스탠드	천장형 벽걸이	각도 조절형 벽걸이 지지대
외부기기용 연결 케이블	Optical 케이블	HDMI 케이블
전도방지용 브래킷, 볼트, 끈		

- 각종 별매품은 제품의 품질 향상을 위해 예고 없이 변경 또는 추가될 수 있습니다.
- 별매품은 전자상가 또는 인터넷 쇼핑몰에서 구입하거나 판매점(제품 구입처)에 문의하세요.
- 별매품 구성은 모델에 따라 다르게 적용될 수 있습니다.

- 제품 성능 향상이나 제조사의 상황 및 정책에 따라 디자인이나 모델명이 변경될 수 있습니다.
- 리모컨 추가 구입에 대해서는 고객 상담실로 문의하세요.

TV를 들거나 이동하기

⚠ 주의

- 제품을 두 사람 이상이 안전하게 들어서 평평한 곳에 바로 세우세요.
- 제품을 이동 및 취급 시 버튼과 TV 외관이 손상되지 않도록 주의하세요.
- 스탠드에 손이나 손가락이 끼면 부상의 원인이 될 수 있습니다. 또한 무리하게 기울이면 제품이 넘어져 부상의 원인이 될 수 있습니다.

버튼 사용하기

버튼을 눌러 TV를 작동할 수 있습니다.

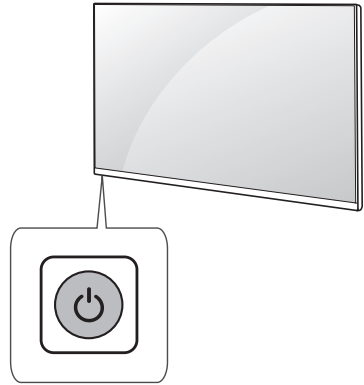

버튼 기능

	전원 켜짐 (누르기) 전원 꺼짐 (누르기)
--	----------------------------

데스크 형으로 설치하기

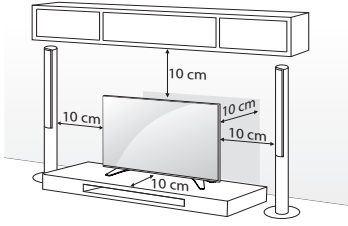

- 스탠드를 분리할 때, 스탠드를 잡은 상태에서 나사를 제거하세요. 스탠드가 떨어져 파손, 상해를 입을 수 있습니다.
- 스탠드 및 벽걸이는 반드시 LG전자 전용 정품을 사용하시기 바랍니다.
 - LG전자 정품 이외 유사품 사용으로 인한 제품 이상 및 물적 피해 또는 손해는 소비자 보호법에 의거 LG전자에서 책임지지 않습니다.

⚠ 경고

- 제품 조립 시 나사류에 이물질 (오일, 윤활제 등) 을 사용하지 마세요. (제품 손상의 원인이 됩니다.)

TV를 벽에 고정하기

[모델별로 상이할 수 있습니다.]

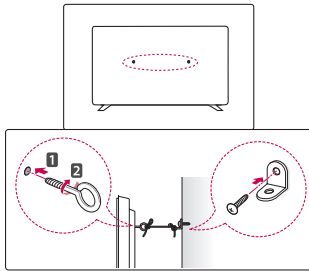

- 1 그림과 같이 브래킷을 제품 뒷면과 벽에 고정하세요. 이때, 제품용 브래킷과 벽면용 브래킷을 같은 높이로 고정합니다.
- 2 제품용 브래킷과 벽면용 브래킷이 단단하게 고정되었는지 확인하세요.
- 3 튼튼한 끈을 이용하여 제품용 브래킷과 벽면용 브래킷을 묶어 연결하세요. 이와 같은 방법으로 설치된 제품을 이동하실 경우 먼저 끈을 풀어주세요.

- TV는 반드시 수평으로 설치하세요.
- 앞으로 잡아당겨도 제품이 넘어져 파손되거나 사람이 상해를 입지 않도록 설치 방법대로 제품을 설치하는 것이 안전합니다.
- TV를 밀 경우 뒤로 넘어지지 않을 정도로 벽면 가까이 설치하세요.
- 브래킷과 나사, 끈은 부속품이 아니므로 시중에서 별도로 구매하세요.

벽걸이 형으로 설치하기

TV를 그림과 같이 벽에 수평으로 설치할 수 있습니다.

[상세 내용은 벽걸이 지지대 사용설명서를 참조하세요.]

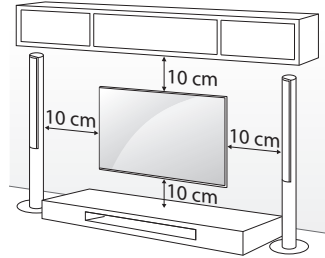

모델	32LJ56**
VESA (A x B)	100 X 100
표준 나사	M4
나사 수량	4
일반형 벽걸이	LSW140A

모델	43LJ56**
VESA (A x B)	200 X 200
표준 나사	M6
나사 수량	4
일반형 벽걸이	LSW240A
천장형 벽걸이	LCM200A

모델	28MT49**
VESA (A x B)	100 X 100
표준 나사	M4
나사 수량	4
일반형 벽걸이	RW120

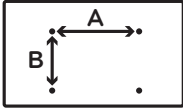

- 벽걸이 지지대를 설치하려면 스탠드 조립 방법을 반대로 수행하여 스탠드를 분리하세요.
- LG 벽걸이 지지대는 케이블 연결과 움직임이 용이합니다.
- LG에서 제공하지 않는 벽걸이 제품을 사용할 때에는 외부기기와 원활한 연결을 위해 벽과의 거리가 충분히 확보된 벽걸이 제품을 사용하세요. 특히 고정형 벽걸이는 미리 케이블을 연결한 후에 설치하시기 바랍니다.
- 편향된 위치나 천장에 설치하려면 특수 지지대가 필요합니다.
- 벽걸이 지지대를 설치하려는 벽의 재질은 TV의 무게를 충분히 견딜 수 있어야 합니다.
예) 콘크리트, 자연석, 조적 벽돌, 중공 벽돌
- 벽걸이 지지대를 설치할 때 먼지 및 벌레의 유입 방지를 위해 테이프를 이용하여 스탠드 구멍을 막는 것을 권장합니다. [모델별로 상이합니다.]

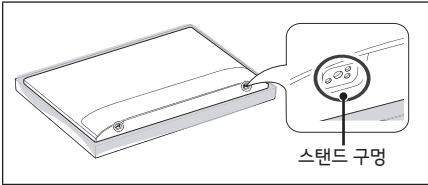

- 벽걸이 나사의 길이가 제품 뒷면으로부터 8 mm 이하여야 합니다. [28MT49** 모델에만 해당됩니다.]

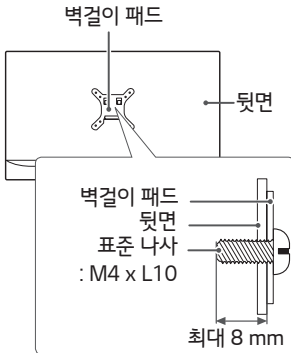

연결을 위한 참고사항

다양한 외부 기기를 TV와 연결할 수 있습니다.

입력 모드를 전환하여 연결할 외부 기기를 선택합니다. 외부 기기 연결에 대한 상세 내용은 각 기기와 함께 제공되는 사용설명서를 참조하세요.

- 지원 가능한 외부 기기: HD 수신기, DVD 플레이어, 디지털 앰프, USB 저장 장치, PC, 캠코더, 게임기 및 기타 외부 기기

안테나 또는 케이블로 연결하기

일부 케이블은 제공되지 않을 수 있습니다.

동축선(75 Ω)을 사용하여 안테나 콘센트에 TV를 연결합니다.

- 동축선(75 Ω) 연결 시 구리선이 구부러지지 않게 주의하세요.
- TV의 단자와 직접 연결되는 동축선(75 Ω)은 반드시 부속품에 포함되어 있는 동축선(75 Ω)을 사용하세요.
- 전파가 약한 지역에서는 전파 증폭기(부스터)를 구입해서 사용할 것을 권장합니다.
- 1개의 안테나를 가지고 2대 이상의 TV를 시청하고자 할 경우에는 신호 분배기를 별도 구입하여 연결하세요.
- 안테나 설치가 잘 안 될 경우에는 안테나 전문 취급점이나 구입하신 판매점에 문의하세요.

그 외 단자로 연결하기

일부 케이블은 제공되지 않을 수 있습니다.

최고의 화질과 오디오 품질을 위해 HDMI 케이블을 사용할 것을 권장합니다.

- 입력 단자별 HDMI 제원이 다를 수 있습니다. 연결되는 각 기기의 제원을 확인하고 연결하세요.
- HDMI 단자 별 자세한 제원은 고객 상담실로 문의하세요.
- HDMI 음성 지원 포맷 [모델별로 상이할 수 있습니다.]
 - AC3 (32 kHz, 44.1 kHz, 48 kHz)
 - PCM (32 kHz, 44.1 kHz, 48 kHz, 96 kHz)

일반 리모컨

[부속품으로 제공하는 모델에만 적용됩니다.]
 건전지를 교환할 때는 리모컨 내부의 +, - 방향 표시대로 건전지(1.5 V, AAA형) 2개를 모두 똑같은 새것으로 넣어주세요. 전자식 안정기를 적용한 전등 및 삼파장 램프가 설치된 장소에서는 리모컨 동작이 안 되는 경우가 있습니다. 이 때는 전등 및 삼파장 램프를 국제 규격품으로 교체하시면 리모컨이 정상적으로 동작될 수 있습니다.
 리모컨을 사용할 때는 TV 앞면에 있는 리모컨의 신호를 받는 곳을 향해 누르세요.

[일부 기능 및 서비스는 모델에 따라 제공되지 않을 수 있습니다.]

* : 버튼을 사용하려면 해당 버튼을 3초 이상 길게 눌러주세요.

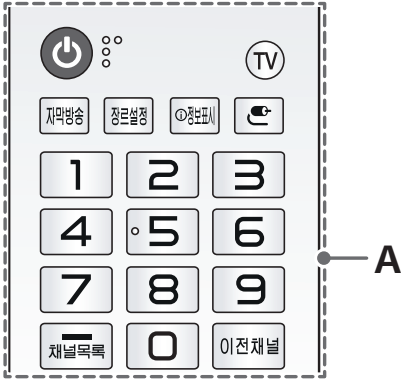

A

- ⏻ (전원)** TV를 켜거나 끕니다.
- TV** 외부입력을 사용하다가 바로 TV 화면을 시청할 수 있습니다.
- 자막방송** 자막방송을 설정합니다.
- 정리설정** 시청중인 프로그램에 맞게 장르를 선택하여 시청합니다.
- 원형표시** 방송의 정보를 확인합니다.
- 외부입력** 선택합니다.
- 숫자 버튼** 숫자를 입력합니다.
- (대시)** 채널을 선택할 때 사용합니다.
 (주 번호 → - (대시) → 부 번호)
- 채널목록** 저장된 채널을 확인합니다.
- 이전채널** 마지막으로 시청했던 채널로 이동합니다.

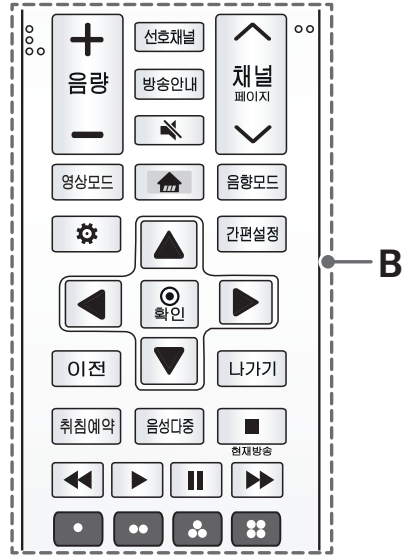

B

- + 음량 - 음량** 음량을 조절합니다.
- 선택채널** 저장된 선호 채널을 선택합니다.
- 방송안내** 방송 안내 기능을 이용합니다.
- TV에서 소리가 나지 않게 할 때** 사용합니다.
- ^ 채널 v 채널** 채널을 변경합니다.
- ^ 페이지 v** 이전 또는 다음 화면으로 이동합니다.
- 영상모드** 영상모드를 설정할 때 사용합니다.
- 홈 (홈)** 홈 메뉴가 나타납니다.
- 음향모드** 음향모드를 설정할 때 사용합니다.
- 설정** 설정 메뉴로 진입합니다.
- 간편설정** 간편설정 메뉴로 진입합니다.
- ▲, ▼, ◀, ▶, 확인** 메뉴 선택 후 기능 선택, 조절이 가능합니다.
- 이전** 이전 단계로 이동합니다.
- 나가기** 메뉴를 종료합니다.
- 취침예약** 설정한 시간에 TV가 자동으로 꺼지는 기능입니다.
- 음성다중** 음성언어를 변경합니다.
- 현재방송*** 타임머신 기능을 사용하다가 현재 방송을 바로 볼 수 있습니다.
- , ▶, ||, ◀, ▶ (미디어 콘텐츠 제어 버튼)**
- , ●●, ●●●, ●●●●** 각 메뉴에서 상세 설정이나 동작을 할 때 사용합니다.

라이선스

모델에 따라 적용되는 라이선스는 달라질 수 있습니다. 라이선스에 대한 상세한 내용은 www.lge.co.kr 을 참조하세요.



돌비 래버러토리스의 허가를 얻어 제조한 제품입니다. 돌비, 돌비비전, 돌비오디오 및 더블 D 심볼은 돌비 래버러토리스의 상표입니다.



The terms HDMI and HDMI High-Definition Multimedia Interface, and the HDMI Logo are trademarks or registered trademarks of HDMI Licensing LLC in the United States and other countries.

설정하기

영상모드를 선택하려면

홈 ⇒ **설정** ⇒ **영상** ⇒ **영상 모드 설정**
⇒ **영상모드**

시청환경 또는 영상물의 종류에 맞는 최적의 영상모드를 선택합니다.

- **선명한 영상** : 명암과 밝기, 선명도를 높게하여 화면이 선명하게 보입니다.
- **표준** : 일반적인 명암과 밝기, 선명도의 화면으로 나타납니다.
- **영화/게임** : 영화, 게임에 최적화된 화면으로 나타납니다.
- **스포츠** : 스포츠에 최적화 된 화면이 나타납니다. 빠른 움직임에서도 선명한 이미지와 생생한 색상의 화면을 볼 수 있습니다.
- 입력신호에 따라 선택할 수 있는 영상모드의 종류가 달라질 수 있습니다.

사용자 설정을 선택하려면

홈 ⇒ **설정** ⇒ **영상** ⇒ **영상 모드 설정**

선택한 영상모드에 대해서 상세 조절하는 기능입니다.

- **백라이트** : 백라이트 밝기를 조절하여 화면 밝기를 조절합니다.
- **명암** : 화면의 밝은 부분과 어두운 부분의 차이를 조절합니다.
- **밝기** : 화면의 전체적인 밝기를 조절합니다.
- **선명도** : 사물 윤곽의 선명도를 조절합니다.
- **색농도** : 화면 전체의 색상을 연하거나 진하게 조절합니다.
- **색상** : 화면에 표현되는 빨간색과 녹색의 색상 균형을 맞춥니다.
- **색온도** : 화면의 색상을 차갑거나 따뜻한 느낌으로 조절합니다.
- 지정한 영상 설정 값은 현재 선택된 입력에만 적용됩니다. 현재의 영상 설정 값을 전체 입력에 적용하려면 **전체 입력에 적용**을 선택하세요.
- 입력신호나 다른 영상 설정에 따라 조절할 수 있는 항목이 달라질 수 있습니다.

고급설정을 하려면

 (홈) ⇨ 설정 ⇨ 영상 ⇨ 영상 모드 설정
⇨ 고급 설정

각각의 영상모드에 대해 화면을 보정하거나 특별한 영상화면에 맞춰 영상값을 조정할 수 있습니다.

먼저, 원하는 영상모드를 선택하세요.

- **명암보정** : 영상의 밝기에 따라 명암을 최적의 상태로 보정합니다.
- **색보정** : 영상의 색상을 자연색에 가깝도록 색상을 보정합니다.
- **감마** : 영상 신호의 입력 신호대 출력의 관계에 따른 계조 곡선을 설정합니다.
- 입력신호나 다른 영상 설정에 따라 조절할 수 있는 항목이 달라질 수 있습니다.

부가설정을 설정하려면

 (홈) ⇨ 설정 ⇨ 영상 ⇨ 영상 모드 설정
⇨ 부가 설정

영상의 상세설정을 합니다.

- **노이즈 제거** : 영상에 포함된 노이즈를 제거합니다.
- **MPEG 노이즈 제거** : 디지털 영상신호를 만들면서 발생하는 노이즈를 제거합니다.
- **블랙레벨** : 화면의 어두운 정도(블랙레벨)를 이용하여 입력 영상의 블랙레벨에 잘 맞도록 화면의 밝기 및 명암을 보정합니다.
- **리얼시네마** : 영화를 볼 때 최상의 화면 상태를 유지합니다.
- 입력신호나 다른 영상 설정에 따라 조절할 수 있는 항목이 달라질 수 있습니다.

영상 설정을 초기화하려면

 (홈) ⇨ 설정 ⇨ 영상 ⇨ 영상 모드 설정
⇨ 영상 초기화

사용자가 설정한 영상값을 초기화합니다.

영상모드 별로 초기화됩니다. 원하는 영상모드를 선택한 후 초기화하세요.

화면 크기를 설정하려면

 (홈) ⇨ 설정 ⇨ 영상 ⇨ 화면크기

화면의 크기와 비율을 설정합니다.

- **16:9** : 화면의 크기가 16:9로 보여집니다.
- **원본 비율** : 입력영상 신호에 따라 자동으로 최적 화면비가 4:3 또는 16:9로 바뀝니다.
- **4:3** : 화면의 크기가 4:3으로 보여집니다.
- **줌** : 화면의 너비에 맞게 영상을 확대합니다.
- **원본 화면(Just Scan)** : 고화질 영상을 손실없이 가장 좋은 화질로 볼 수 있습니다.
- DTV/컴포넌트/HDMI(720p/1080i/1080p) 입력에서 선택할 수 있습니다.
- 외부기기 시청시나 방송이름 같이 정지된 문자가 장시간 나타나거나, 4:3 화면크기로 장시간 사용할 경우 화면에 잔상이 남을 수 있으므로 주의해서 사용하세요.
- 입력신호에 따라 선택할 수 있는 영상크기 종류가 달라질 수 있습니다.

절전모드를 설정 하려면

 (홈) ⇨ 설정 ⇨ 영상 ⇨ 절전모드

화면 밝기를 조절하여 에너지를 절약할 수 있습니다.

- **꺼짐** : 절전모드를 사용하지 않습니다.
- **최소절전/중간절전/최대절전** : TV에 설정된 절전 단계에 따라 절전 기능을 사용합니다.
- **화면끄기** : 화면이 꺼지고 소리만 들을 수 있습니다. 리모컨의 전원 버튼을 제외한 아무 버튼이나 누르면 다시 화면을 볼 수 있습니다.

영상 테스트를 하려면

 (홈) ⇨ 설정 ⇨ 영상 ⇨ 영상 테스트

영상 테스트를 하여 영상 신호가 정상적으로 출력되는지 확인하세요.

음향모드를 선택하려면

 (홈) ⇨ 설정 ⇨ 음향 ⇨ 음향 모드 설정
⇨ 음향모드

선택한 음향모드에 맞춰 TV가 최적의 음향으로 조정됩니다.

- **표준** : 모든 영상물에 잘 어울리는 음향입니다.
- **영화** : 영화에 최적화된 음향으로 감상할 수 있습니다.
- **스포츠** : 스포츠에 최적화된 음향으로 감상할 수 있습니다.
- **음악** : 음악에 최적화된 음향으로 감상할 수 있습니다.
- **게임** : 게임에 최적화된 음향으로 감상할 수 있습니다.

음균형을 조정하려면

🔊(음) ⇒ 설정 ⇒ 음향 ⇒ 음향 모드 설정 ⇒ 음균형
좌, 우 스피커에서 출력되는 음량을 조정할 수 있습니다.

음향 효과 기능을 이용하려면

🔊(음) ⇒ 설정 ⇒ 음향 ⇒ 음향 모드 설정
사용자가 다양한 음향 효과를 선택할 수 있습니다.

- **고음**: 사운드 고음 영역대를 조정할 수 있습니다.
- **저음**: 사운드 저음 영역대를 조정할 수 있습니다.
- **초기설정**: 음향 효과의 설정을 초기화 할 수 있습니다.
- **음향 모드**가 표준일 경우에만 사용할 수 있습니다.

자동 음량을 이용하려면

🔊(음) ⇒ 설정 ⇒ 음향 ⇒ 자동음량
소리의 크기를 자동으로 조절하여 채널마다 일정한 음량으로 들을 수 있습니다.

- 자동 음량 기능을 **켜짐**으로 설정하세요.

TV 스피커를 이용하려면

🔊(음) ⇒ 설정 ⇒ 음향 ⇒ 출력 스피커 선택
⇒ TV 내부 스피커
[TV 스피커 내장 모델에만 적용됩니다.]
TV 내부 스피커로 소리를 출력합니다.

외부스피커 기능을 이용하려면

🔊(음) ⇒ 설정 ⇒ 음향 ⇒ 출력 스피커 선택
⇒ 외부 오디오 기기(광디지털)
[광 디지털 음성 출력 단자가 있는 모델만 적용됩니다.]
광 디지털 음성 출력 단자에 연결된 스피커로 TV의 소리를 출력합니다.

TV 내부 스피커 + 외부 오디오 기기(광디지털) 기능을 이용하려면

🔊(음) ⇒ 설정 ⇒ 음향 ⇒ 출력 스피커 선택
⇒ TV 내부 스피커+외부 오디오 기기(광디지털)
[광 디지털 음성 출력 단자가 있는 모델만 적용됩니다.]
TV에 내장된 스피커와 광 디지털 음성출력 단자에 연결된 오디오 기기로 동시에 소리를 출력합니다.

디지털 음향 출력 기능을 이용하려면

🔊(음) ⇒ 설정 ⇒ 음향 ⇒ 출력 스피커 선택
⇒ 디지털 음향 출력
[일부 모델에만 적용되는 기능입니다.]
디지털 음향 출력을 설정합니다.

항목	음향 입력	디지털 음향 출력
자동	MPEG Dolby Digital HE-AAC	PCM Dolby Digital PCM
PCM	All	PCM

▪ **외부 오디오 기기(광디지털)/TV 내부 스피커+ 외부 오디오 기기(광디지털)**를 선택했을 경우에만 설정 가능합니다.

음성 테스트를 하려면

🔊(음) ⇒ 설정 ⇒ 음향 ⇒ 음성 테스트
음성 테스트를 하여 음성 신호가 정상적으로 출력되는지 확인하세요.

채널을 자동으로 설정하려면

🔊(음) ⇒ 설정 ⇒ 채널 ⇒ 자동채널
방송 중인 채널을 자동으로 기억하는 기능입니다.

- 안테나/케이블 등이 바르게 연결되어 있지 않으면 채널이 등록되지 않습니다.
- **자동채널**은 방송 중인 채널만 기억됩니다.
- **시스템 잠금**이 설정되어 있으면 비밀번호 입력창이 먼저 나타납니다.

채널을 수동으로 설정하려면

🔊(음) ⇒ 설정 ⇒ 채널 ⇒ 수동채널
채널을 수동으로 튜닝하고 저장할 수 있습니다.
디지털 방송의 경우 신호세기 등을 확인할 수 있습니다.

채널을 편집하려면

🔊(음) ⇒ 설정 ⇒ 채널 ⇒ 채널 편집
저장된 채널을 편집할 수 있습니다.

언어를 설정하려면

☞(홈) ⇒ 설정 ⇒ 일반 ⇒ 언어 선택(Language)
⇒ 메뉴 언어(Menu Language)

원하는 언어를 선택하여 TV를 사용할 수 있습니다.

오디오 언어를 설정하려면

☞(홈) ⇒ 설정 ⇒ 일반 ⇒ 언어 선택(Language)
⇒ 오디오 언어

디지털 방송의 음성 언어를 선택합니다.

방송 프로그램에서 여러 가지 음성 언어를 지원하지 않을 경우, 기본 언어로 선택됩니다.

현재 시간을 설정하려면

☞(홈) ⇒ 설정 ⇒ 일반 ⇒ 시간 설정

현재 시간을 설정합니다.

취침 예약을 하려면

☞(홈) ⇒ 설정 ⇒ 일반 ⇒ 예약 시간 설정
⇒ 취침예약

현재로부터 특정 시간이 지난 후 TV가 자동으로 꺼지도록 설정합니다. 취침 예약 설정을 해제하려면 꺼짐을 선택하세요.

TV를 자동으로 켜지거나 꺼지게 하려면

☞(홈) ⇒ 설정 ⇒ 일반 ⇒ 예약 시간 설정
⇒ 켜짐 시각/꺼짐 시각

예약된 시간에 자동으로 TV가 켜지거나 꺼지도록 설정합니다. TV를 알람처럼 사용할 수 있습니다.

- 켜짐 시각/꺼짐 시각을 설정하지 않으려면 꺼짐을 선택하세요.
- 켜짐 시각/꺼짐 시각을 이용하려면 현재 시각을 바르게 설정하세요.
- 켜짐 시각 기능으로 TV가 켜져도 2시간 이내에 어떠한 버튼도 누르지 않으면 자동으로 꺼집니다. 자동으로 꺼지지 않게 하려면, 2시간 자동 전원 꺼짐을 꺼짐으로 설정하세요.

고객지원을 이용하려면

☞(홈) ⇒ 설정 ⇒ 일반 ⇒ 고객지원
TV 기기 정보를 제공합니다.

전원 대기표시등을 설정하려면

☞(홈) ⇒ 설정 ⇒ 일반 ⇒ 대기표시등

TV 전면의 전원 대기표시등을 켜거나 끌 수 있습니다.

TV 모드를 변경하려면

☞(홈) ⇒ 설정 ⇒ 일반 ⇒ 가정/매장모드

가정모드 또는 매장모드를 선택할 수 있습니다.

가정에서 사용할 때는 가정모드를 선택하세요.

매장모드는 판매점에 전시할 때 선택하는 모드입니다.

초기설정을 하려면

☞(홈) ⇒ 설정 ⇒ 일반 ⇒ 초기 설정

TV에 설정한 모든 정보를 지우고 TV를 초기화합니다.

초기화가 완료되면 TV가 자동으로 꺼졌다 켜집니다.

- 시스템 잠금이 설정되어 있으면 비밀번호 입력 창이 나타납니다.
- 초기화 중에는 전원을 끄지 마세요.

비밀번호를 설정하려면

☞(홈) ⇒ 설정 ⇒ 잠금 ⇒ 비밀번호 설정

TV 비밀번호를 설정하거나 변경할 수 있습니다.

- 초기 비밀번호는 「0000」입니다.

시스템 잠금을 설정하려면

☞(홈) ⇒ 설정 ⇒ 잠금 ⇒ 시스템 잠금

채널 또는 외부 입력을 차단하여 특정 프로그램만 허용합니다.

먼저, 시스템 잠금을 켜짐으로 선택하세요.

- 채널 잠금 : 특정 방송채널을 잠글 수 있습니다. 잠겨진 채널은 비밀번호를 입력해야 시청할 수 있습니다.
- 외부입력 잠금 : 선택한 외부입력을 잠글 수 있습니다.

자막을 설정하려면

☞(음) ⇒ 설정 ⇒ 접근성 ⇒ 자막

방송국에서 자막방송을 제공할 경우에 자막을 볼 수 있습니다. 자막방송은 디지털/아날로그 방송, 외부입력에서만 동작합니다. **자막을 켜짐**으로 변경한 후 자막 속성을 설정하세요.

- 아날로그 방송/외부입력일 때 **아날로그 모드**에서 **한국어** 또는 **영어** 자막을 선택할 수 있습니다.
- 디지털 방송일 때 **디지털 모드**에서 **디지털 자막 1-6**까지 선택할 수 있습니다.
- **디지털 모드 설정**에서 사용자가 원하는 대로 자막의 크기나 색상 등을 설정할 수 있습니다.
자동설정 또는 **사용자설정**을 선택하세요.
사용자설정을 선택하면 자막의 크기나 색상을 상세 설정할 수 있습니다.

화면 해설 기능을 이용하려면

☞(음) ⇒ 설정 ⇒ 접근성 ⇒ 화면 해설

시각 장애인을 위해, 화면의 내용을 음성으로 설명해 줍니다. 시각적으로 TV시청이 어려운 사용자를 위해 방송사에서 **화면 해설**을 지원하는 프로그램의 경우, 해당 기능을 이용하실 수 있습니다.

USB를 제거하려면

☞(음) ⇒ 외부입력 목록

USB 저장장치를 선택한 후, **꺼내기** 버튼을 눌러 USB 저장장치를 제거하세요.

USB 저장장치가 제거 되었다는 메시지를 확인하고 TV에서 USB 저장장치를 분리하세요.

- USB 장치제거를 선택한 후에는 USB 저장장치를 읽을 수 없습니다. USB 저장장치를 분리했다가 다시 연결하세요.

USB 저장장치 사용상의 주의사항

- 자동 인식 프로그램이 내장되어 있거나, 자체 드라이버를 사용하는 USB 저장장치의 경우에는 동작되지 않을 수 있습니다.
- 일부 USB 저장장치의 경우 동작되지 않거나 동작이 원활하지 않을 수 있습니다.
- 윈도우에서 제공하는 FAT16, FAT32 또는 NTFS 파일 시스템으로 포맷된 USB 저장장치만 사용하세요.
- 외장형 USB 하드디스크의 경우 정격 전압 5 V, 정격 전류 500 mA 이하의 기기를 사용하도록 권장합니다.

- USB 메모리 스틱은 32 GB, USB 하드디스크는 2 TB 이하 용량의 사용을 권장합니다.
- 절전 기능이 있는 USB 하드디스크가 정상적인 동작이 되지 않을 시 USB 하드디스크의 전원을 껐다가 켜면 정상적으로 작동합니다. 자세한 내용은 USB 하드디스크의 사용설명서를 참조하세요.
- USB 저장장치의 데이터는 손상될 수 있으므로 중요한 파일은 다른 곳에 백업하세요. 데이터 관리는 사용자의 책임으로 제조 업체에서는 데이터에 대해 책임지지 않습니다.

내 미디어 지원 파일

- 외부 지원 자막 포맷 : .srt (SubRip), .ssa/.ass (SubStation Alpha), .smi (SAMI), .sub (SubViewer¹, MicroDVD, DVDSubtitleSystem, SubIdx(VobSub)), .txt (TMPlayer)
1 : SubViewer 1.0 & 2.0 Only
- 내부 지원 자막 포맷 : .dat/.mpg/.mpeg/.vob (DVD Subtitle), .ts/.trp/.tp (DVB Subtitle), .mp4 (DVD Subtitle, UTF-8 Plain Text), .mkv (ASS, SSA, UTF-8 Plain Text, VobSub, DVD Subtitle), .avi (XSUB, XSUB+)

동영상 지원 파일

최대지원해상도 : 1920 x 1080p @ 30p
(only Motion JPEG 640 x 480 @ 30p)

- .mpg, .mpeg
[Video] MPEG-1, MPEG-2, MPEG-4
[Audio] MPEG1/2/2.5 Layer3, AC3, AAC, LPCM
- .avi
[Video] MJPEG, MPEG-4, H.263, XViD, H.264, MPEG-1, MPEG-2
[Audio] MPEG1/2/2.5 Layer3, AC3, AAC, LPCM
- .ts
[Video] MPEG-2, H.264, HEVC
[Audio] MPEG1/2/2.5 Layer3, AC3, AAC, LPCM
- .mov, .mkv
[Video] MPEG-4, H.263, H.264, HEVC, MPEG-1, MPEG-2, XViD
[Audio] MPEG1/2/2.5 Layer3, AC3, AAC, LPCM

- .dat
[Video] MPEG-1, MPEG-2
[Audio] MPEG1/2/2.5 Layer3, AC3, AAC, LPCM
- .mp4
[Video] MPEG-4, H.264, MPEG-1, MPEG-2
[Audio] MPEG1/2/2.5 Layer3, AC3, AAC, LPCM
- .vob
[Video] MPEG-1, MPEG-2
[Audio] MPEG1/2/2.5 Layer3, AC3, AAC, LPCM
- .3gp
[Video] H.264, MPEG-4
[Audio] MPEG1/2/2.5 Layer3, AC3, AAC, LPCM
- .flv
[Video] H.264
[Audio] MPEG1/2/2.5 Layer3, AC3, AAC, LPCM
- 일부 코덱은 모델에 따라 지원하지 않을 수 있습니다.
- 사용자에게 의해 만들어진 일부 자막에 대하여 정상적으로 동작하지 않을 수 있습니다.
- 동영상 파일과 자막 파일은 같은 폴더에 위치해야 합니다. 이때 동영상 파일과 자막 파일의 이름이 같아야 정상적으로 자막을 볼 수 있습니다.
- GMC(Global Motion Compensation), Qpel(Quarterpel Motion Estimation)을 포함한 스트림은 지원하지 않습니다.
- H.264/AVC의 profile level 4.1 이하만 지원합니다.
- 50 GB(Giga Byte)를 초과하는 동영상 파일은 재생을 지원하지 않습니다. 인코딩 환경에 따라 재생 가능한 파일 크기는 달라질 수 있습니다.
- [일부 모델에만 적용되는 기능입니다.] DTS는 USB 및 HDMI 동영상 파일 재생 시에만 지원됩니다.
- DTS는 국가/모델별로 다를 수 있습니다.

음악 지원 파일

- 파일 형식 : .mp3
[Bit rate] 32 Kbps - 320 Kbps
[Sample freq.] 16 kHz - 48 kHz
[Support] MPEG1/2/2.5 Layer3
- 파일 형식 : .ac3
[Bit rate] 32 Kbps - 640 Kbps
[Sample freq.] 32 kHz, 44.1 kHz, 48 kHz
[Support] AC3
- 파일 형식 : .m4a, .aac
[Sample freq.] 8 kHz - 48 kHz
[Support] AAC
- 파일 형식 : .flac
[Bit rate] < 1.6 Mbps
[Sample freq.] 8 kHz - 48 kHz
[Support] FLAC
- 파일 형식 : .wav
[Bit rate] 64 Kbps - 1.5 Mbps
[Sample freq.] 8 kHz - 48 kHz
[Support] PCM
- 음악 재생 중 동영상이 포함된 폴더로 이동 시, 음악이 정지될 수 있습니다.

사진 지원 파일

- 구분 : .jpg
[지원 파일 형식] Progressive JPEG
[사진 크기] 최소: 2 x 2,
최대: 1024 x 768
- 구분 : .jpeg
[지원 파일 형식] Baseline JPEG
[사진 크기] 최소: 2 x 2,
최대: 15360 x 8640
- 구분 : .bmp
[지원 파일 형식] BMP
[사진 크기] 최소 : 2 x 2,
최대 : 9600 x 6400
[Pixel Depth] 1/4/8/16/24/32 bpp
- 구분 : .png
[지원 파일 형식] Interlaced, Non-Interlaced
[사진 크기] 최소 : 2 x 2,
최대 : Interlaced : 1200 x 800,
Non-Interlaced : 9600 x 6400
- BMP와 PNG 형식은 JPEG에 비해 재생속도가 늦을 수 있습니다.

제품 규격

전원	AC 100 - 240 V ~ 50 / 60 Hz
수신방법	DTV-ATSC 방식 / TV-NTSC 방식
수신채널	VHF 2 채널 - 13 채널 UHF 14 채널 - 69 채널 유선 1 채널 - 158 채널 DTV 2 채널 - 69 채널 DTV 유선 1 채널 - 158 채널
외부안테나 임피던스	75 Ω (VHF/UHF)
제품 사용 환경	
동작 온도	0 °C ~ 40 °C
동작 습도	80 % 이하
보관 온도	-20 °C ~ 60 °C
보관 습도	85 % 이하

- 정격 소비전력은 제품에 부착된 라벨을 참고하세요.
- 본 사용설명서에 표시된 내용은 제품의 품질 향상을 위해 예고 없이 변경되는 수가 있습니다.
- 제품 에너지 효율 등급 관련 [모델별로 상이할 수 있습니다.]
 - 에너지 소비 효율 등급 라벨 또는 에너지 소비 효율 라벨에 명기된 에너지 비용 표시사항과 실제 에너지 비용은 소비자가 실제 사용하는 에너지 사용량, 에너지 사용시간 또는 전기 요금 인상 등 에너지 가격 변동에 따라 달라질 수 있습니다.
 - 에너지 소비 효율 등급 라벨의 소비 전력 표기치는 IEC 62087에 따라 측정된 값입니다.

⚠ 주의

기호

~	교류 전류(AC)를 나타냅니다.
===	직류 전류(DC)를 나타냅니다.
⏪	2중 기기를 나타냅니다.
⏻	전원 대기상태를 나타냅니다.
	"켜짐"(전원) 상태를 나타냅니다.
⚡	위험 전압을 나타냅니다.

HDMI-PC 입력지원 포맷

PC는 HDMI 입력 단자 또는 HDMI 입력 1 단자에 연결할 수 있습니다.

해상도	수평주파수 (kHz)	수직주파수 (Hz)
720 x 400	31.469	70.00
640 x 480	31.469	59.94
800 x 600	35.156	56.25
	37.879	60.317
1024 x 768	48.363	60.004
1280 x 720	45.00	60.00
1280 x 768	47.776	59.87
1366 x 768	49.10	60.00
① 1280 x 960	60.00	60.00
1280 x 1024	63.90	60.00
1280 x 800	49.50	59.80
1680 x 1050	65.20	59.90
1920 x 1080	67.50	60.00

① : 43LJ56** 모델만 적용됩니다.

HDMI-DTV 입력지원 포맷

해상도	수평주파수 (kHz)	수직주파수 (Hz)
640 x 480p	31.47	59.94
	31.50	60.00
720 x 480p	31.47	59.94
	31.50	60.00
1280 x 720p	37.50	50.00
	44.96	59.94
	45.00	60.00
720 (1440) x 480i	15.73	59.94
	15.75	60.00
720 x 576p	31.25	50.00
720 (1440) x 576i	15.63	50.00
1920 x 1080i	28.125	50.00
	33.72	59.94
	33.75	60.00
1920 x 1080p	26.97	23.976
	27.00	24.00
	33.716	29.976
	33.75	30.00
	56.25	50.00
	67.432	59.94
	67.50	60.00

컴포넌트 입력지원 정보

컴포넌트 입력은 480i, 480p, 576i, 576p, 720p, 1080i, 1080p 모드에 적합하게 설정되어 있습니다.

TV DVD 입력 단자	Y	P _B	P _R
외부 DVD 기기 출력 단자	Y	P _B	P _R
	Y	B-Y	R-Y
	Y	Cb	Cr
	Y	Pb	Pr

해상도	수평주파수 (kHz)	수직주파수 (Hz)
720 x 480i	15.73	60.00
720 x 480p	31.50	60.00
1440 x 576i	16.63	50.00
720 x 576p	31.50	50.00
	37.50	50.00
1280 x 720p	45.00	60.00
	28.13	50.00
1920 x 1080i	33.75	60.00
	56.25	50.00
1920 x 1080p	67.50	60.00

고장 신고 전에 확인하세요

제품 사용 중 아래의 증상이 나타나면 다시 한번 확인해 주세요. 고장이 아닐 수 있습니다.

♡ 안전점검 (오래 사용한 TV의 소비자 안전점검을!)	
이러한 증상이 있습니까?	이럴 땐 사용 중지
<ul style="list-style-type: none"> TV를 켜도 화면이나 소리가 나오지 않아요. 연기 또는 타는 냄새가 나요. 내부로 물이나 이물질이 들어가 있어요. 화면이 잘려서 나와요. 내부에서 이상한 소리(지지직, 파박 등)가 주기적으로 나요. TV를 꺼도 화면이나 소리가 계속 나와요. 그 밖의 이상이나 고장이 있어요. 	<ul style="list-style-type: none"> 안전을 위해 전원 스위치를 끄고 콘센트에서 플러그를 뽑아주세요. 구입처 또는 서비스센터로 연락하여 점검을 받습니다. 절대 소비자의 임의로 수리를 하지 마세요.

동작 이상	
확인하세요	조치하세요
TV가 켜지지 않아요.	<ul style="list-style-type: none"> 전원코드가 TV와 콘센트에 바르게 삽입되어 있는지 확인하세요. 다른 제품의 전원코드를 TV의 전원이 꽂혀 있는 콘센트에 꽂아보세요.
리모컨이 동작되지 않아요.	<ul style="list-style-type: none"> 매직 리모컨은 휠(확인) 버튼을 눌러 리모컨을 등록하세요. 리모컨과 TV 사이에 장애물이 있는지 확인하세요. 건전지가 극성에 맞게 되어 있는지 확인하세요. (+, - 확인) 건전지가 수명이 다한 경우에는 건전지 2개 모두를 새것으로 교체하세요.
전원이 자동으로 꺼져요.	<ul style="list-style-type: none"> 「 ⇒ 설정 ⇒ 일반 ⇒ 예약 시간 설정 ⇒ 2시간 자동 전원 꺼짐 / 취침예약 / 꺼짐 시각」 설정이 되어있는지 확인하세요. 방송 프로그램이 나오거나 외부기기가 동작 중인지 확인하세요. 본 제품은 무신호 시 자동으로 꺼지는 자동꺼짐 기능이 장착되어 있습니다. * 자동꺼짐 기능이란? 신호가 없고, 리모컨 입력이 없을 때, 15분 후 자동으로 전원이 꺼지는 기능입니다.
화면에 유색의 점(취점, 명점, 암점, 점멸)이 보여요.	<ul style="list-style-type: none"> 제품의 패널은 수백만 이상의 화소로 구성된 첨단 기술 제품입니다. 본 제품은 1 PPM(백만 분의 1) 정도의 비활성 픽셀이 취점, 명점, 암점, 점멸 등으로 화면에 나타날 수 있으나, 이는 제품의 결함이 아니며 제품의 성능 및 신뢰성에는 영향을 미치지 않습니다. 이러한 현상은 타회사 제품도 유사하며 교환 및 환불의 대상이 되지 않습니다.
소음이 들려요.	<ul style="list-style-type: none"> "똑똑" 소음 : 시청 중이나 전원을 끈 후 "똑똑"하는 소음은 온도, 습도에 의한 플라스틱 재질의 열변형 소음으로 가구나 자동차 등 열변형 제품에서 흔히 나타나는 소리입니다. 전기적 소음 : 제품 동작을 위해 많은 전류를 공급하는 고속 스위칭 회로에서 발생하는 미세한 소리로 제품에 따라 차이는 있습니다. 이러한 소음은 제품의 성능 및 신뢰성과는 무관하며, 당사에서는 제품 생산 시 엄격한 기준으로 관리하고 있으므로 일정 수준의 소음은 정상 제품으로 교환 및 환불의 대상이 되지 않습니다.
일반적인 방송환경에서 시청 시에는 문제 없으나, 장시간 정지 영상을 시청하는 경우 화면 잔상의 원인이 될 수 있습니다. 고정된 화면을 너무 오래 시청하는 것을 피해 주세요.	

제품 보증서

모델명		무상보증 기간 : 1년 핵심 부품 무상보증 기간 : 2년 주요 부품 보유 기간 : 9년
구입일		※ 단, 핵심부품 보증기간 이내라도 사용 시간이 LCD TV/LED TV의 패널은 5,000시간을 초과한 경우 보증기간이 만료된 것으로 함.

※ 수리를 의뢰할 때는 구입 일자가 기재된 본 보증서를 제시해야 충분한 서비스를 받으실 수 있으므로 잘 보관하시기 바랍니다.

1. 본 제품에 대한 무상보증은 보증서에 기재된 내용으로 보증 혜택을 받습니다.
2. 무상보증 기간은 구입일로부터 산정되므로 구입 일자를 기재 받으시기 바랍니다. (구입 일자 확인이 안 될 경우 제조 연월일 또는 수입통관 일을 기준으로 3개월이 지난날로부터 무상보증 기간을 적용)
3. 가정용 제품을 영업을 위한 목적 또는 수단으로 사용하거나 비정상적인 환경에서 사용할 경우에는 무상보증 기간을 50% 단축하여 적용합니다.
4. 이 보증서는 재발행되지 않습니다.
5. 별도 계약에 의한 공급일 경우에는 주 계약에 따라 보증 내용을 적용합니다.

소비자 분쟁 해결기준

소비자 피해 유형		보상내역	
		보증기간 이내	보증기간 경과 후
정상적인 사용 상태에서 자연 발생한 성능, 기능 상 고장 발생 시	구입 10일 이내에 중요한 수리를 요하는 경우	제품 교환 또는 구입가 환불	유상수리
	구입 1개월 이내에 중요 부품에 수리를 요하는 경우	제품 교환 또는 무상수리	
	교환된 제품이 1개월 이내에 중요한 수리를 요하는 경우	구입가 환불	
	교환 불가능 시	무상수리	
	하자 발생 시	무상수리	정액 감가상각 금액에 10%를 가산하여 환불
	동일 하자에 대하여 수리했으나 고장이 재발(3회째)	제품 교환 또는 구입가 환불	
	여러 부위의 고장으로 총 4회 수리 받았으나 고장이 재발(5회째)		
	수리 불가능 시	제품 교환 또는 구입가 환불	감가상각 금액에 구입가 5% 가산하여 환불
	소비자가 수리 의뢰한 제품을 사업자가 분실한 경우 또는 1개월 이상 미 인도 시		
수리용 부품을 보유하고 있지 않아 수리가 불가능한 경우	제품 교환	-	
제품 구입 시 운송과정 및 제품 설치 중 발생된 피해	제품 교환	-	
소비자의 고의, 과실에 의한 성능, 기능 상 고장	수리가 가능한 경우	유상수리	유상수리
	수리가 불가능한 경우	유상수리에 해당하는 금액 징수 후 제품 교환	-

소비자 피해 유형	보상내역	
	보증기간 이내	보증기간 경과 후
<ul style="list-style-type: none"> ▪ 천재지변(화재, 염해, 가스, 지진, 풍수해 등)에 의해 고장이 발생한 경우. ▪ 사용 전원의 이상 및 접속기기의 불량으로 인하여 고장이 발생한 경우. ▪ LG전자 서비스센터 또는 인가된 서비스 지정점이 아닌 곳에서 수리 또는 개조하여 고장이 발생한 경우 ▪ 사용상 정상 마모되는 소모성 부품을 교환하는 경우 ▪ 기타 제품 자체의 하자가 아닌 외부 원인인 경우 	유상수리	유상수리

- ※ 상기 무상보증 기간 및 보상기준은 공정거래위원회 고시 소비자 분쟁 해결기준에 의거합니다.
- ※ 명시되지 않은 사항은 소비자 분쟁 해결기준에 따릅니다.
- ※ 제품 고장이 아닌 경우 서비스 비용이 부과될 수 있으므로 반드시 사용설명서를 읽어주세요.
- ※ 수리 시 교체하는 부품은 기존 부품과 다른 원산지나 제조사의 부품이 적용될 수 있고, 새로운 부품이 아닐 수도 있으나 정상적으로 작동되며 기능상으로 동등한 부품이 사용됩니다.
- 제품에 사용되는 부품 중 일부는 제조한 국가와는 다른 국가에서 생산된 제품이 사용될 수 있습니다.

유상 서비스(고객의 비용 부담)에 대한 책임

서비스 신청 시 다음과 같은 경우는 무상 서비스 기간 내라도 유상 처리됩니다.

- 사용 설명 또는 제품을 분해하지 않는 간단한 조정
- 네트워크 및 타사 프로그램 사용 설명
- 자사 제품과 연결된 타사 제품이 불량인 경우
- 타사 제품으로 인한 조정/사용 설명 요청 시
- 제품 및 액세서리 물리적 파손 시
- 기타 외부환경 문제로 자사 제품에 이상이 발생한 경우
- 외부 안테나/유선 신호 설치 및 전원 설치 관련 요청 시
- 제품의 이동, 이사 등으로 인한 설치 변경 요청 시
- 구입 제품의 초기 설치 후 재설치 또는 추가 제품 연결 요청 시
- 인터넷/홍소핑 등에서 제품 구입 후 설치를 요청할 경우
- 자사 제품과 타사 제품 연결(유/무선)이 잘못되어 재 연결한 경우
- 제품 내부에 있는 먼지 세척 및 이물 제거 시
- 소비자의 취급 부주의 및 잘못된 수리로 고장이 발생한 경우
 - 전기 용량을 틀리게 사용하여 고장이 발생한 경우
 - 설치 후 이동 시 떨어뜨림 등에 의한 고장, 손상이 발생한 경우
 - 당사에서 미 지정된 소모품, 옵션품 사용으로 고장이 발생한 경우
 - LG전자 서비스 센터의 수리기사가 아닌 사람이 제품을 수리 또는 개조하여 고장이 발생한 경우
- 소모성 부품의 수명이 다한 경우 (건전지, 형광등, 헤드, 진동자, 램프류, 필터류, 토너, 드럼, 리본 등)

※ 고객센터 : 1544-7777, 1588-7777 수신자 부담 전화 : 080-023-7777

폐가전제품 처리 절차

- **신규 제품 구입 시 :** LG전자 대리점에서 신제품을 구입한 후, 기존 제품을 버리고자 할 경우에는 신규 제품 배달 시 무상으로 처리해 드립니다.
- **단순 폐기 시 :** 가전제품, 가구 등 대형 생활폐기물을 버리고자 할 경우에는 지역 동사무소로 연락하시면 됩니다.



LG전자 서비스 센터 대표 전화번호

사용불편 및 고장접수는 (전국 어디서나)
1544-7777, 1588-7777

- 전화 걸기 전
제품 모델명, 고장상태, 전화번호, 주소를 정확히 알고
계시면 보다 빠른 서비스를 받으실 수 있습니다.
- 전화 연결 시
ARS 안내에 따라 제품을 정확하게 선택하시면 해당
제품의 전문 상담원에게 최고의 서비스를 받으실 수
있습니다.

고객 상담실 (제안 및 불만사항) 080-023-7777

인터넷 서비스 신청

www.lgservice.co.kr

- 인터넷 서비스를 이용하시면 제품에 대한 자가진단,
원하는 날짜와 시간에 서비스 신청, 실시간 PC 원격
상담이 가능하여 보다 편리하게 이용하실 수 있습니다.



고객을 위해 우수한 품질의 서비스를 제공하는
기업에게 사단법인 한국서비스진흥협회에서
서비스 품질을 인증하는 마크로 LG전자는 서비스
품질 우수기업입니다.