



MANUAL DE USUARIO

Señalización digital de LG

(MONITOR SIGNAGE)

Lea el manual del usuario antes de usar este producto para garantizar un uso cómodo y seguro.

32SM5J

ÍNDICE

BÁSICO 3

- Comprobar los accesorios..... 3
- Comprobar los accesorios opcionales 4
- Conocer los botones..... 5

PREPARACIÓN 6

- Conexión de los sensores de IR..... 6
- Montaje y retirada del soporte del logotipo de LG..... 7
- Montaje de la tapa de la tarjeta de memoria... 8
- Dispositivo de anclaje Kensington..... 9

COMPROBACIÓN ANTES DE LA INSTALACIÓN 10

- Orientación de la instalación 10
- Ubicación de la instalación 11
- Soporte de montaje en pared..... 12

PRECAUCIONES DE USO 13

- Polvo 13
- Marcado de imagen 13

ESPECIFICACIONES DEL PRODUCTO 15

LICENCIA 18

ADVERTENCIA - Este equipo cumple los requisitos de la Clase A de CISPR 32. En un entorno residencial, este equipo puede causar interferencias de radio.

BÁSICO

! NOTA

- Los accesorios proporcionados con el producto pueden variar en función del modelo o la región.
- Las especificaciones del producto o el contenido de este manual se pueden modificar sin previo aviso debido a la actualización de las funciones del producto.
- Software y manual de SuperSign
 - Visite <http://partner.lge.com> para descargar el último software y manual de SuperSign.

Comprobar los accesorios

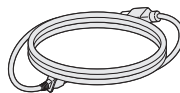
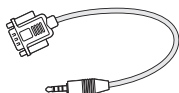
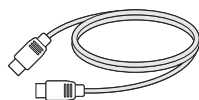
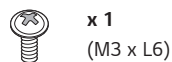
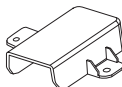
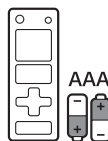
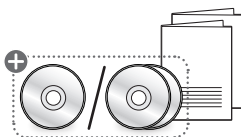

+ En función del país

Comprobar los accesorios opcionales

Para mejorar el rendimiento del producto, los accesorios opcionales están sujetos a cambios sin previo aviso. Las ilustraciones que aparecen en este manual pueden ser diferentes con respecto al producto real y sus accesorios. Consulte el manual del producto para conocer los componentes de los accesorios opcionales.

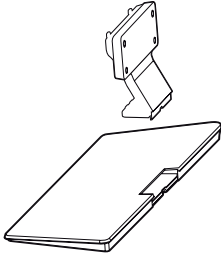

ST-322T

Conocer los botones

Las ilustraciones pueden variar en función del modelo.

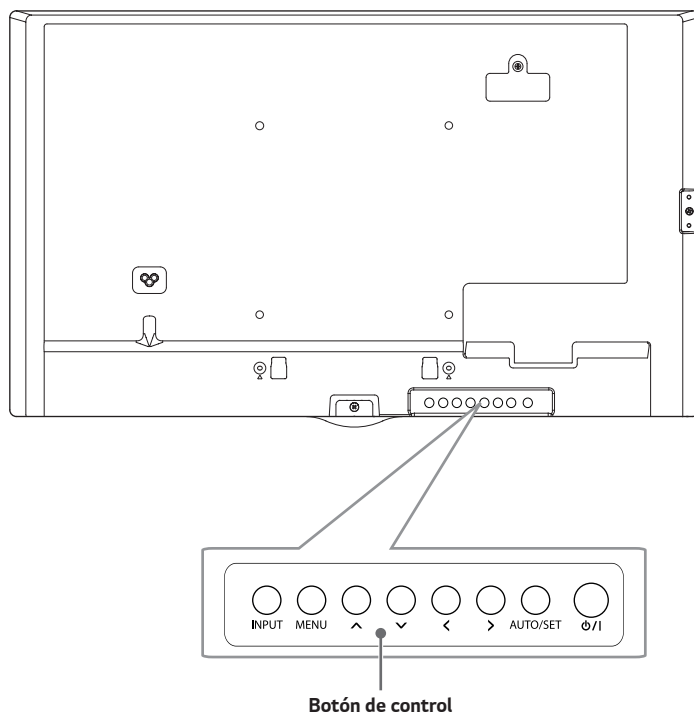

- **INPUT** : Cambia la señal de entrada.
- **MENU** : Abre el menú principal o guarda la información que introduzca y sale del menú.
- **▲ ▼** : Permiten desplazarse hacia arriba y abajo.
- **◀ ▶** : Se mueve a la izquierda o a la derecha.
- **AUTO/SET** : Muestra la información de señal y de modo ajustados actualmente y permite al usuario seleccionar un menú.
- **⏻/⏿** : Permite encender y apagar el aparato.

PREPARACIÓN

Conexión de los sensores de IR

Conectar el cable al producto le permite recibir señales del mando a distancia.

Gire el sensor de IR según si lo utiliza en horizontal o en vertical.

- Las ilustraciones pueden variar en función del modelo.

Montaje predeterminado: uso horizontal

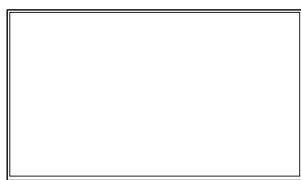

(Frontal)

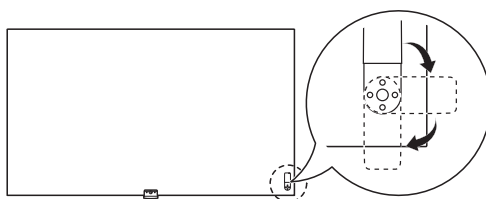

(Atrás)

Uso vertical

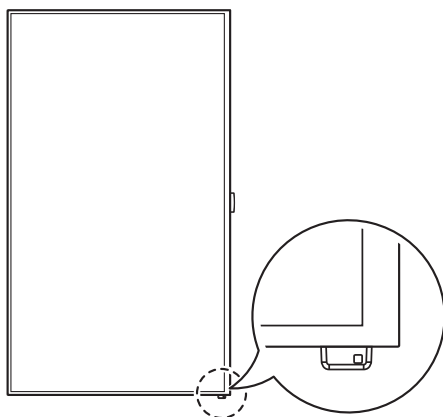

(Frontal)

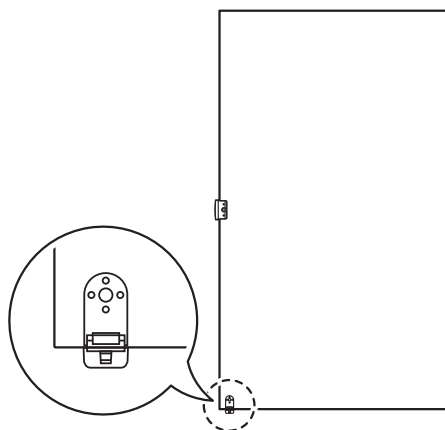

(Atrás)

Montaje y retirada del soporte del logotipo de LG

- Solo se aplica a algunos modelos.
- Las ilustraciones pueden variar en función del modelo.

Extracción del soporte del logotipo de LG

Coloque un trapo limpio en el suelo y retire un tornillo del soporte del logotipo de LG en la parte inferior trasera del monitor con un destornillador.

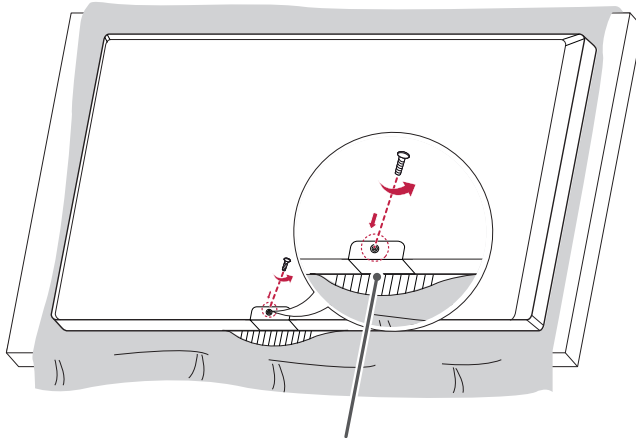

Soporte del logotipo de LG

Montaje del soporte del logotipo de LG en el lado derecho

Atornille el soporte del logotipo de LG en el orificio de la derecha.

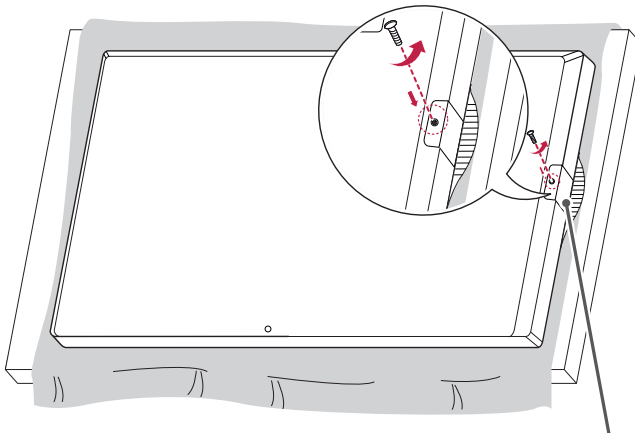

Soporte del logotipo de LG

Montaje de la tapa de la tarjeta de memoria

Una vez colocada la memoria USB, utilice un destornillador para montar la cubierta según se muestra en la ilustración para evitar el robo.

1

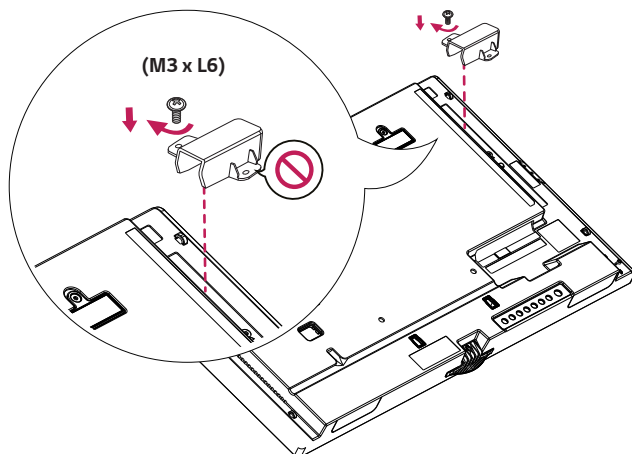

2

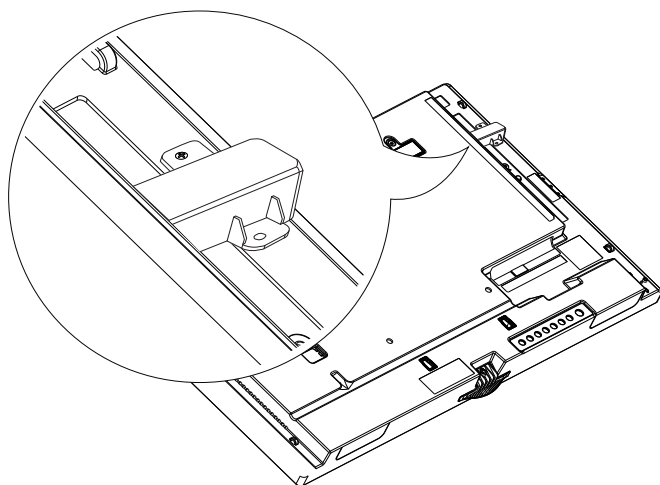

Dispositivo de anclaje Kensington

(Esta función se aplica solo a algunos modelos).

El conector del dispositivo de anclaje Kensington se encuentra en la parte posterior del monitor. Si desea más información sobre la instalación y el uso, consulte el manual del usuario suministrado con el dispositivo de anclaje.

Utilice el cable del sistema de seguridad Kensington para conectar el monitor a una mesa.

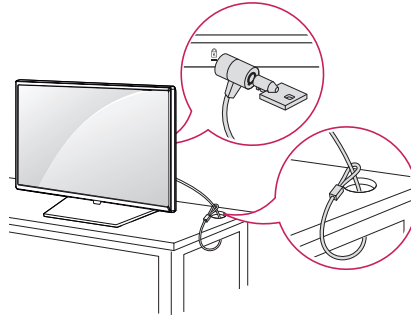

! NOTA

- El dispositivo de anclaje Kensington es una especificación opcional.
- Esta es una ilustración general de la instalación y puede tener un aspecto distinto al del producto del cliente.

COMPROBACIÓN ANTES DE LA INSTALACIÓN

No nos hacemos responsables de los daños del producto provocados por no seguir la guía.

Orientación de la instalación

Uso en vertical

Para instalarlo en vertical, gire el monitor 90 grados en sentido contrario a las agujas del reloj mirando la parte delantera de la pantalla.



Ángulo inclinado

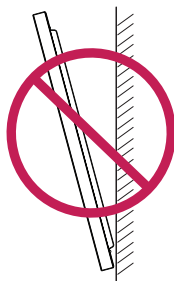

Orientación hacia el techo, Suelo

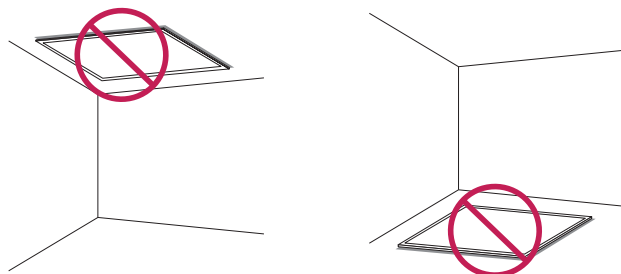

Ubicación de la instalación

No nos hacemos responsables de los daños del producto provocados por no seguir la guía.

Interior

Montaje en una pared

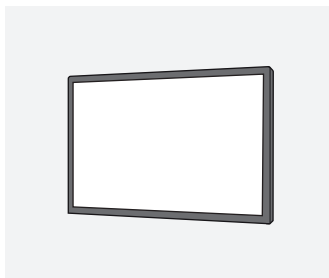

A : 40 mm o más

- La garantía no cubre los daños causados por el uso del producto expuesto a la luz solar directa en el panel frontal.

Montaje en una pared con saliente

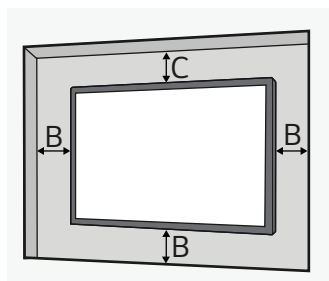

A : 40 mm o más

B : 50 mm o más

C : 70 mm o más

- La garantía no cubre los daños causados por el uso del producto expuesto a la luz solar directa en el panel frontal.

Exteriores

Exteriores con alojamiento



Soporte de montaje en pared

Si instala el monitor en una pared, fije un soporte de montaje en pared (opcional) a la parte trasera del monitor. Tenga cuidado y asegúrese de que el soporte de montaje en pared (opcional) esté bien fijado al monitor y a la pared. Las dimensiones VESA del montaje en pared por modelo son las siguientes.

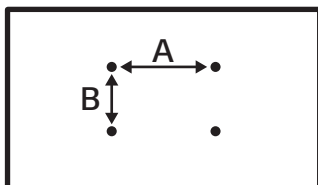

| Modelo | Dimensiones VESA (A x B) (mm) | Dimensiones estándar | Longitud (Máxima) (mm) | Cantidad |
|--------|-------------------------------|----------------------|------------------------|----------|
| 32SM5J | 200 x 200 | M6 | 21,3 | 4 |

PRECAUCIÓN

- Desconecte el cable de alimentación antes de mover o instalar el monitor. De lo contrario, podrían producirse descargas eléctricas.
- Si instala el monitor en un techo o una pared inclinada, puede caerse y producir lesiones físicas.
- Los daños en el monitor por apretar demasiado los tornillos pueden anular su garantía.
- Utilice tornillos y placas de montaje en pared conformes a los estándares VESA. La garantía de este producto no cubre lesiones físicas ni daños materiales debido al uso o uso incorrecto de componentes inadecuados.

NOTA

- El uso de tornillos más largos de la profundidad indicada puede dañar el interior del producto. Asegúrese de emplear la longitud adecuada.
- Para obtener más información sobre la instalación, consulte el manual del usuario de montaje en pared.

PRECAUCIONES DE USO

Polvo

La garantía no cubre los daños causados por el uso del producto en entornos con demasiado polvo.

Marcado de imagen

- Estas imágenes aparecen al apagar el producto.
 - Los píxeles pueden resultar dañados rápidamente si se muestra una imagen fija en la pantalla durante largos periodos de tiempo. Utilice la función de salvapantallas.
 - Pasar de una imagen con grandes diferencias de luminosidad (blanco y negro o gris) a una pantalla más oscura puede provocar marcado de imagen. Esto es algo normal debido a las características de la pantalla de este producto.
- Si la pantalla LCD tiene un patrón fijo durante largos periodos de tiempo, puede provocarse una ligera diferencia de voltaje entre los electrodos que accionan el cristal líquido (LC). La diferencia de voltaje entre los electrodos aumenta con el tiempo y tiende a mantener el cristal líquido alineado en una dirección. En ese caso, la imagen anterior permanece, lo que se llama marcado de imagen.
- Las marcados de imágenes no se producen cuando se usan imágenes en constante cambio, sino cuando una pantalla determinada permanece fija durante mucho tiempo. A continuación se indican recomendaciones de uso para reducir la ocurrencia de marcados de imágenes al usar una pantalla fija. El tiempo máximo recomendado para cambiar la pantalla son 12 horas. Es mejor usar ciclos más cortos para prevenir la marcado de imagen.
- Condiciones de funcionamiento recomendadas

1 Cambie el color de fondo y el color del texto a intervalos periódicos.

- La marcado de imagen se produce menos si los colores que se alternan son complementarios.

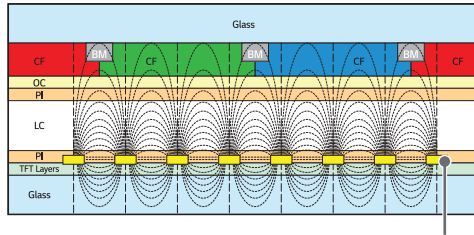

Capa de píxeles ITO o MoTi

2 Cambie de pantalla a intervalos periódicos.

- Tenga cuidado y asegúrese de que el texto o las imágenes antes del cambio de pantalla no sigan en la misma posición tras el cambio.

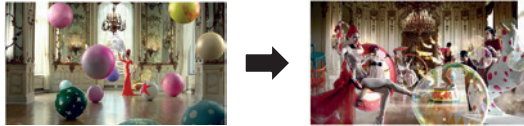

ESPECIFICACIONES DEL PRODUCTO

Toda la información y especificaciones del producto están sujetas a modificaciones, sin aviso previo, con el fin de mejorar el rendimiento del producto.

| | | |
|---------------------------|--|---|
| Puertos de entrada/salida | HDMI1, HDMI2, HDMI3, IR & LIGHT SENSOR, AUDIO OUT, LAN IN, RS-232 IN/OUT, USB 2.0 IN | |
| Resolución | Resolución recomendada | 1920 x 1080 a 60 Hz (HDMI1, HDMI2, HDMI3) |
| | Resolución máx. | |
| Voltaje de alimentación | 100–240 V CA ~ 50/60 Hz 0,8 A | |
| Ambientales condiciones | Temperatura de funcionamiento | De 0 °C a 40 °C |
| | Humedad de funcionamiento | De 10 % a 80 % (Condición para evitar la condensación) |
| | Temperatura de almacenamiento | De -20 °C a 60°C |
| | Humedad de almacenamiento | De 5 % a 85 % (Condición para evitar la condensación) * Condiciones de almacenamiento del embalaje de la caja del producto |
| Audio | Sensibilidad de entrada | 0,7 Vrms |
| Consumo de energía | Modo encendido | 55 W (Tip.) |
| | Modo de suspensión / | ≤ 0,5 W |
| | Modo de espera | |

| Nombre del modelo | Tamaño (Ancho x Alto x Grosor) (mm) | | Peso (kg) |
|-------------------|-------------------------------------|----------------------|-----------|
| 32SM5J | Cabezal | 729,4 x 428,9 x 55,5 | 5,7 |
| | Cabezal + Soporte | 729,4 x 481 x 154,2 | 6,5 |

Modo admitido HDMI (PC)

| Resolución | Frecuencia horizontal (kHz) | Frecuencia vertical (Hz) | Nota |
|-------------|-----------------------------|--------------------------|------|
| 800 x 600 | 37,879 | 60,317 | |
| 1024 x 768 | 48,363 | 60 | |
| 1280 x 720 | 44,772 | 59,855 | |
| 1280 x 1024 | 63,981 | 60,02 | |
| 1680 x 1050 | 65,29 | 59,954 | |
| 1920 x 1080 | 67,5 | 60 | |

Modo admitido HDMI (DTV)

| Resolución | Frecuencia horizontal (kHz) | Frecuencia vertical (Hz) | Nota |
|------------|-----------------------------|--------------------------|------|
| 480/60p | 31,5 | 60 | |
| 576/50p | 31,25 | 50 | |
| 720/50p | 37,5 | 50 | |
| 720/60p | 45 | 60 | |
| 1080/50i | 28,1 | 50 | |
| 1080/60i | 33,75 | 60 | |
| 1080/50p | 56,25 | 50 | |
| 1080/60p | 67,432 | 59,94 | |
| 1080/60p | 67,5 | 60 | |

Especificaciones del módulo inalámbrico (LGSBWAC92)
LAN inalámbrica (IEEE 802.11a/b/g/n/ac)

| Rango de frecuencias (MHz) | Potencia de salida (máx.) (dBm) |
|-----------------------------------|--|
| De 2400 a 2483,5 | 18 |
| De 5150 a 5725 | 18 |
| De 5725 a 5850 | 12 |

Bluetooth

| Rango de frecuencias (MHz) | Potencia de salida (máx.) (dBm) |
|-----------------------------------|--|
| De 2400 a 2483,5 | 8 |

- Dado que los canales de banda pueden variar según el país, el usuario no puede cambiar ni ajustar la frecuencia de funcionamiento. Este producto está configurado para la tabla de frecuencias de la región.
- Por seguridad del usuario, este dispositivo se debe instalar y utilizar con una distancia mínima de 20 cm entre el dispositivo y el cuerpo.

LICENCIA

Las licencias admitidas pueden diferir según el modelo. Visite www.lg.com para obtener más información acerca de las licencias.



Los términos HDMI y HDMI High-Definition Multimedia Interface, y el Logotipo HDMI son marcas comerciales o marcas registradas de HDMI Licensing Administrator, Inc. en los Estados Unidos y en otros países.

Fabricado con la licencia de Dolby Laboratories. Dolby, Dolby Vision, Dolby Audio, Dolby Atmos y el símbolo de la doble D son marcas comerciales de Dolby Laboratories.



The Bluetooth® word mark and logos are registered trademarks owned by Bluetooth SIG, Inc. and any use of such marks by LG Electronics Inc. is under license. Other trademarks and trade names are those of their respective owners.



El número de serie y el modelo del producto están situados en la parte posterior y en un lateral del mismo. Anótelos por si alguna vez necesita asistencia.

MODELO

N.º DE SERIE



This product qualifies for ENERGY STAR®.

Changing the factory default configuration and settings or enabling certain optional features and functionalities may increase energy consumption beyond the limits required for ENERGY STAR® certification.

Refer to ENERGYSTAR.gov for more information on the ENERGY STAR® program.

El ruido temporal es normal al encender y apagar el dispositivo.