



www.lg.com

Autortiesības © 2022 LG Electronics
Inc. Visas tiesības paturētas.

LG OLED TV

LIETOTĀJA CEĻVEDIS

Drošībai un uzziņai



Pirms ierīces izmantošanas rūpīgi izlasiet šo rokasgrāmatu un saglabājiet to turpmākai uzziņai.

Šī izstrādājuma modeļa un sērijas numurs atrodas izstrādājuma aizmugurē vai tā sānos. Pierakstiet šo informāciju, lai to norādītu apkopes gadījumā.

Modelis

Sērijas Nr.

Pirms iepazīšanās ar šo rokasgrāmatu

- Pirms televizora lietošanas rūpīgi izlasiet šo rokasgrāmatu un saglabājiet to turpmākām uziņām.
- Vietnē varat lejupielādēt rokasgrāmatu, tostarp informāciju par uzstādīšanu, lietošanu, problēmu novēršanu, tehniskajiem datiem, licenci utt., un skatīt šo informāciju datorā vai mobilajā ierīcē.
- **Lietotāja ceļvedis** : Plašāku informāciju par šo televizoru skatiet izstrādājuma komplektā iekļautajā LIETOTĀJA CEĻVEDIS. (Atkarībā no modeļa)
 - Lai atvērtu sadaļu LIETOTĀJA CEĻVEDIS  →  → [Atbalsts] → [Lietotāja ceļvedis]

Jāiegādājas atsevišķi

- Atsevišķi pirkuma izstrādājumi var tikt mainīti vai pārveidoti bez iepriekšēja brīdinājuma, lai uzlabotu kvalitāti. Lai iegādātos šos piederumus, sazinieties ar izplatītāju. Šīs ierīces ir izmantojamas tikai kopā ar noteiktiem modeļiem.
 - Modeļa nosaukums vai konstrukcija var mainīties atkarībā no izstrādājuma funkciju jauninājumiem, ražotāja apsvērumiem vai politikas.
 - Kabelis antenu un ārējo ierīču savstarpējai savienošanai ir jāiegādājas atsevišķi.
- ✓ **Piezīme**
- Atjauninot ierīces funkcijas, šajā rokasgrāmatā norādītās ierīces specifikācijas vai saturs var tikt mainīts bez iepriekšēja brīdinājuma.
 - Ierīces komplektācijā iekļautie piederumi var atšķirties atkarībā no modeļa.
 - Redzamais attēls var atšķirties no jūsu televizora ekrānā attēlotā.

Brīdinājums! Drošības norādījumi



UZMANĪBU! LAI SAMAZINĀTU ELEKTROTRIECIENA RISKU, NENOŅĒMIET PĀRSEGU (JEB AIZMUGURI). IEKŠPUSĒ NAV LIETOTĀJA APKALPOJAMU DAĻU. VĒRSIETIES PIE KVALIFICĪTIEM APKOPES DARBINIEKIEM.



Šis simbols brīdina lietotāju par neizolētu „bīstamu spriegumu” produkta korpusā, kas var būt pietiekami liels, lai radītu elektrotrieciena risku personām.



Šis simbols brīdina lietotāju par svarīgiem lietošanas un apkopes (servisa) norādījumiem ierīces komplektā iekļautajā literatūrā.

BRĪDINĀJUMS: LAI SAMAZINĀTU UGUNSGRĒKA UN ELEKTROTRIECIENA RISKU, NEPAKĻAUJIET ŠO IERĪCI LIETUM VAI MITRUMAM.

- LAI IZVAIRĪTOS NO UGUNSGRĒKA RISKA, NEKĀDĀ GADĪJUMĀ IZSTRĀDĀJUMA TUVMĀ NETURIET SVECES UN CITUS ATKLĀTAS LIESMAS AVOTUS.
- **Novietojiet televizoru un tālvadības pulti šādās vietās:**
 - Neturiet izstrādājumu tiešos saules staros.
 - Telpā ar augstu mitruma līmeni, piemēram, vannas istabā.
 - Siltuma avotu, piemēram, plīti un citu sildierīču, tuvumā.
 - Virtuves letes vai mitrinātāju tuvumā, kur ierīce var tikt pakļauta tvaika vai eļļas iedarbībai.
 - Vietā, kur ierīce ir pakļauta lietus un vēja iedarbībai.
 - Nepieļaujiet šķidrumu nokļūšanu uz izstrādājuma un nenovietojiet uz tā (piemēram, uz plaukta virs izstrādājuma) ar šķidrumu pildītus priekšmetus, piemēram, vāzes, krūzes u.c.
- **Novienojiet izstrādājumu viegli uzliesmojošu priekšmetu, piemēram, benzīna vai sveču, tuvumā, un nepakļaujiet televizoru tiešai gaisa kondicionēšanas iekārtas iedarbībai.**
- **Neuzstādiet izstrādājumu vietās, kur ir pārmērīgi daudz putekļu.** Neievērojot šos nosacījumus, pastāv ugunsgrēka, elektrotrieciena, pašaiždegšanās/sprādziena, darbības traucējumu vai izstrādājuma deformācijas risks.
- **Ventilācija**
 - Uzstādiet televizoru vietā ar atbilstošu ventilāciju. Neuzstādiet to ierobežotā telpā, piemēram, grāmatplauktā.
 - Neuzstādiet ierīci uz paklāja vai polsterējuma.
 - Kamēr izstrādājums ir pievienots elektrotīklam, nebloķējiet to un neapsedziet ar audumu vai citiem materiāliem.
- Uzmanieties, lai nepieskartos ventilācijas atverēm. Ja televizors darbojas ilgu laiku, ventilācijas atveres var sakarst.

- Sargiet strāvas vadu no fiziskas vai mehāniskas nepareizas lietošanas — savērpšanās, mēzgliem, saspiešanas, ievēršanas durvis un samīšanas. Pievērsiet īpašu uzmanību kontaktdakšām, sienas kontaktligzdām, kā arī vietai, kur vads iznāk no ierīces.
 - Nepārvietojiet televizoru, kamēr barošanas kabelis ir pievienots elektrotīklam.
 - Neizmantojiet barošanas kabeli, ja tas ir bojāts vai nav cieši pievienots.
 - Atvienojiet barošanas kabeli no elektrotīkla, turot to pie spraudņa. Neraujiet aiz barošanas kabeļa, lai atvienotu televizoru no elektrotīkla.
 - Nepievienojiet pārāk daudz ierīču vienā elektrotīkla kontaktligzdā, jo pastāv aizdegšanās vai elektrotrieciena risks.
 - **Ierīces atvienošana no elektrotīkla**
 - Ierīces atvienošanai izmantojiet kontaktdakšu. Ārkārtas situācijā kontaktdakšai ir jābūt brīvi pieejamai un darba kārtībā.
 - Nelaujiet bērniem rāpties uz televizora vai karāties tajā. Televizors var nogāzties un radīt nopietnas traumas.
 - **Āra antenas zemēšana (var atšķirties atkarībā no valsts):**
 - Ja ir uzstādīta āra antena, ievērojiet tālāk norādītos drošības nosacījumus.
 - Āra antenas sistēma nedrīkst atrasties zem elektroapgādes līnijām vai citām elektriskā apgaismojuma vai spēka ķēdēm, kā arī vietās, kur sistēma var saskarties ar šādām elektroapgādes līnijām vai ķēdēm, jo pastāv nāves vai smaga traumatisma risks.
 - Nekādā gadījumā nepieskarieties šai iekārtai vai antenai pērķona negaisa laikā. Pastāv elektrotrieciena risks.
 - Pārļiecinieties, vai barošanas kabelis ir cieši pievienots televizoram un sienas kontaktligzdai. Pretējā gadījumā pastāv kontaktdakšas un kontaktligzdas bojājumu rašanās risks un ārkārtas gadījumā — aizdegšanās risks.
 - Neievietojiet izstrādājumā metāliskus vai ugunsnedrošus priekšmetus. Ja izstrādājumā iekļūst svešķermenis, atvienojiet barošanas kabeli un sazinieties ar klientu apkalpošanas dienestu.
 - Nepieskarieties barošanas kabeļa galam, kad tas ir pievienots elektrotīklam. Pastāv elektrotrieciena risks.
 - **Tālāk norādītajās situācijās nekavējoties atvienojiet izstrādājumu no elektrotīkla un sazinieties ar klientu apkalpošanas dienestu.**
 - Ierīce ir bojāta.
 - Ja izstrādājumā (piemēram, maiņstrāvas adapterī, barošanas kabeli vai televizorā) iekļūst ūdens vai citas vielas.
 - Ja no televizora izdalās dūmu smaka vai citi aromāti.
 - Pērķona negaisa laikā vai ja izstrādājums nav ilgu laiku lietots.
- Pat ja televizors ir izslēgts ar tālvadības pulti vai pogu, maiņstrāvas barošanas avots joprojām ir pieslēgts ierīcei, ja tā nav atvienota no sienas kontaktligzdas.
- Neizmantojiet augstsprieguma elektroierīces (piemēram, insektu atbaidīšanas elektroierīci) televizora tuvumā. Tas var izraisīt nepareizu izstrādājuma darbību.
 - Nemēģiniet nekādā veidā modificēt šo izstrādājumu bez riskiskas LG Electronics atļaujas. Pastāv nejaūšas aizdegšanās vai elektrotrieciena risks. Ja nepieciešama izstrādājuma apkope vai remonts, sazinieties ar vietējo klientu apkalpošanas dienestu. Nesankcionētas modifikācijas rezultātā var tikt anulētas lietotāja tiesības šo izstrādājumu izmantot.
 - Izmantojiet tikai LG Electronics apstiprinātas pierīces/piederumus. Neievērojot šos nosacījumus, pastāv aizdegšanās, elektrotrieciena, nepareizas izstrādājuma darbības vai bojājumu risks.
 - Nekad neizjauciet maiņstrāvas adapteri vai barošanas vadu. Tas var izraisīt ugunsgrēku vai elektriskās strāvas triecienu.
 - Rīkojieties ar adapteri uzmanīgi, lai nepieļautu tā nomešanu un nepaļautu to triecienu. Iedarbība uz adapteri var izraisīt tā bojājumus.
 - Lai samazinātu aizdegšanās vai elektrotrieciena risku, nepieskarieties televizoram ar mitrām rokām. Ja barošanas kabeļa atzarojumi ir mitri vai putekļaini, pilnībā nosusiniet kontaktdakšu vai notīriet putekļus.
 - **Akumulatori**
 - Glabājiet piederumus (akumulatoru u.c.) drošā, bērniem nepieejamā vietā.
 - Nepieļaujiet akumulatoru īssavienojuma rašanos, neizjauciet tos un nepieļaujiet to pārkaršanu. Izmetot akumulatorus atkritumos, nededziniet tos. Baterijas nedrīkst turēt pārmeģīgā karstumā.
 - Uzmanību! aizdegšanās vai eksplozijas risks, ja nomaļai tiek izmantots nepareiza tipa akumulators.
 - **Pārvietošana**
 - Pārvietojot izstrādājumu nodrošiniet, lai tas būtu izslēgts, atvienots no elektrotīkla un visi kabeļi būtu atvienoti. Ja televizors ir liels, tā pārvietošanai var būt nepieciešami 2 vai vairāk cilvēki. Nepakļaujiet televizora priekšējo paneli spiedienam un slodzei. Pretējā gadījumā pastāv izstrādājuma bojājumu, aizdegšanās un traumatisma risks.
 - Nodrošiniet, lai iepakojuma mitrumu uzsūcošais materiāls vai vinila iepakojums nebūtu pieejams bērniem.
 - Nepakļaujiet izstrādājumu slodzei, ko var izraisīt kritoši objekti, un sargiet ekrānu no triecieniem.
 - Nepieļaujiet spiediena izdarišanu uz paneli ar roku vai asu priekšmetu, piemēram, nagiem, pildspalvu vai zīmuli, un sargiet to no skrāpējumiem. Pastāv ekrāna bojājumu rašanās risks.
 - **Tīrīšana**
 - Pirms izstrādājuma tīrīšanas atvienojiet barošanas kabeli un uzmanīgi noslaukiet izstrādājumu ar mikstu, sausu drānu. Neapsmidziniet televizoru ar ūdeni vai citiem šķidrumiem. Nekad nelietojiet stikla tīrītājus, gaisa atsvaidzinātājus, insekticīdus, smērvielas, vasku (auto, rūpniecisko), abrazīvus līdzekļus, atšķaidītājus, benzīnu, spirtu utt., kas var radīt bojājumus produktam un tā panelim. Neievērojot šos nosacījumus, pastāv elektrotrieciena un izstrādājuma bojājumu risks.

Uzstādīšana

Televizora celšana un pārvietošana

Lai pārvietotu vai paceltu televizoru, izlasiet tālāk minēto informāciju, lai televizoru nesaskrāpētu vai nebojātu un lai pārvietošanu veiktu droši neatkarīgi no televizora veida un izmēriem.

- Televizoru ieteicams pārvietot kastē vai iesaiņojuma materiālā, kurā tas sākotnēji bija ievietots.
- Pirms televizora pārvietošanas vai celšanas atvienojiet strāvas vadu un visus kabelus.
- Turot televizoru, ekrānam ir jābūt vērštam prom no ķermeņa, lai neradītu tā bojājumus.
- Stingri satveriet televizora ietvara augšējo un apakšējo daļu. Televizoru nedrīkst turēt aiz caurspīdīgās daļas, skaļruņa vai skaļruņa restiņu vietas.
- Liela izmēra televizors ir jāpārvieto vismaz 2 personām.
- Pārvadājot televizoru, sargiet to no triecieniem un pārmērīgas vibrācijas.
- Pārvietojot televizoru, turiet to vertikāli. Nekad negrieziet televizoru uz sāniem un nesasveriet to pa kreisi vai pa labi.
- Nelietojiet pārmērīgu spēku, kas var salocīt/ieliekt rāmja korpusu, tādējādi sabojājot ekrānu.
- Rikojoties ar televizoru, uzmanieties, lai nesabojātu izvirzītās pogas.



- Centieties nepieskarties ekrānam, jo tādā veidā varat radīt tā bojājumus.
- Piestiprinot statīvu televizoram, novietojiet ekrānu vērstu lejup uz galdā, kas pārklāts ar audumu, vai uz līdzenas virsmas, lai nesaskrāpētu ekrānu.

Uzstādīšana uz galdā

- 1 Paceliet un nolieciet televizoru vertikāli uz galdā.
 - Atstājiet vismaz 10 cm atstatumu līdz sienai, lai nodrošinātu pareizu ventilāciju. (Atkarībā no modeļa)
- 2 Pievienojiet strāvas vadu sienas kontaktligzdai.



- Saskrūvējot daļas, lai samontētu produktu, neizmantojiet svešas vielas (eļļas, smērvielas utt.). (To darot, varat sabojāt produktu.)
- Ja uzstādāt televizoru uz statņa, ir jānodrošina papildu līdzekļi, lai nepieļautu ierīces apgāšanos. Pretējā gadījumā ierīce var nogāzties, tādējādi radot traumas.
- Lai garantētu izstrādājuma drošu darbību un ilgu darbību, neizmantojiet neapstiprinātus piederumus.
- Garantija neietver neapstiprinātu piederumu lietošanas rezultātā gūtus bojājumus un traumas.
- Pārbaudiet, vai skrūves ir ievietotas pareizi un stingri pievilktas. (Ja tās nav pienācīgi nostiprinātas, televizors pēc uzstādīšanas var atgāzties uz priekšu.) Nelietojiet pārāk daudz spēka, pievelkot skrūves; pretējā gadījumā skrūve var tikt bojāta un netikt pareizi pievilktas.
- Ja uzstādāt uz skapja vai plaukta, izmantojot statīvu, pārliecinieties, vai tā platums pārsniedz televizora platumu. (Atkarībā no modeļa)
- Ja televizors ir novietots uz statīva, tā ekrāns var būt nedaudz noliekts atpakaļ. Ja statīvs nav taisns, jo zem statīva ir novietots kāds priekšmets vai tas neatrodas uz līdzenas virsmas, televizors var nokrist un tikt bojāts. (Atkarībā no modeļa)

Televizora piestiprināšana pie sienas

- 1 Ievietojiet un pievelciet cilpskrūves vai televizora kronšteinus un skrūves televizora aizmugurējā daļā.
 - Ja cilpskrūvju vietā ir ievietotas bultskrūves, vispirms izņemiet skrūves.
- 2 Piestipriniet sienas kronšteinus pie sienas ar skrūvēm. Salāgojiet sienas kronšteina novietojumu ar cilpskrūvēm uz televizora aizmugurējās daļas.
- 3 Ar izturīgu virvi stingri savienojiet cilpskrūves un sienas kronšteinus. Nodrošiniet, lai tiktu saglabāts virves horizontāls stāvoklis pret plakano virsmu.
 - Izmantojiet paaugstinājumu vai skapi, kas ir pietiekami izturīgi un liels, lai droši atbalstītu televizoru.
 - Kronšteinu, bultskrūves un virves komplektā nav iekļautas. Papildu piederumus varat iegādāties pie vietējā izplatītāja.

Statīvs (Jāiegādājas atsevišķi)

(Atkarībā no modeļa)

Statīvs	Modelis
SQ-G2ST55	OLED55G2*
SQ-G2ST65	OLED65G2*
SQ-G2ST8377	OLED77/83G2*

Uzstādīšana pie sienas

Uzmanīgi pievienojiet sienas stiprinājuma kronšteinu (papildu piederums) pie televizora aizmugurējās daļas un uzstādiet sienas stiprinājuma kronšteinu pie stingras sienas, kas ir perpendikulāra grīdai. Lai pievienotu televizoru pie citiem būvmateriāliem, lūdsu, sazinieties ar kvalificētu speciālistu. LG iesaka stiprināšanu pie sienas veikt kvalificētam uzstādīšanas profesionālim.

Mēs iesakām izmantot LG sienas stiprinājuma kronšteinu. LG sienas turētāja kronšteins ir ērti pārvietojams, kad kabeli ir savienoti. Ja neizmantojat LG sienas stiprināšanas kronšteinu, izmantojiet tādu sienas stiprināšanas kronšteinu, kas pienācīgi nostiprina ierīci pie sienas un nodrošina pietiekami daudz vietas ārēju ierīču pievienošanai. Ieteicams savienot visus kabelus pirms fiksētu sienas stiprinājumu uzstādīšanas.



- Pirms televizora uzstādīšanas uz sienas stiprinājuma noņemiet statīvu, veicot tā pievienošanas darbības apgriezto secību.
- Plašāku informāciju par skrūvēm un sienas kronšteinu skatiet atsevišķu detaļu iegādes nosacījumos.
- Ja plānojat ierīci stiprināt pie sienas, tās aizmugurē pievienojiet VESA standartam atbilstošu stiprinājuma mehānismu (papildu detaļās). Ja ierīci pievienojat sienas stiprinājuma kronšteina komplektu (papildu detaļās), piestipriniet to rūpīgi, lai ierīce nenokristu.
- Uzstādot televizoru pie sienas, nodrošiniet, lai barošanas un signālu kabeli nekarātos televizora aizmugurē.
- Neuzstādiet šo produktu pie sienas, ja tas varētu tikt pakļauts eļļas vai eļļas miglas ietekmei. Tas var sabojāt produktu un izraisīt tā nokrišanu.
- Uzstādot pilnīgas saskares sienas stiprinājumu, televizors var cieši nepiegiult sienai tās stāvokļa dēļ.

Piesardzības pasākumi

(Izņemot OLW480B, LSW440B)

- Profesionāliem uzstādītājiem ir rūpīgi jāizlasa šī rokasgrāmata, lai nodrošinātu pareizu uzstādīšanu.
- Pēc uzstādīšanas profesionāliem uzstādītājiem šī rokasgrāmata ir jānodod klientiem un jāaicina viņus to izlasīt un glabāt viegli pieejamā vietā turpmākai uzziņai.
Pēc tam, kad uzstādīšanas rokasgrāmata izlasīta, turiet to viegli pieejamā vietā turpmākai uzziņai.



- Lūdziet, lai šo izstrādājumu uzstāda veikala nozīmēts profesionāls uzstādītājs.
Ja uzstādīšanu veic cita persona, kas nav profesionāls uzstādītājs, tas ir ļoti bīstami un var izraisīt traumas.
- Neuzstādiet izstrādājumu nestabilā vietā, kas nevar noturēt tā svaru.
Ja uzstādīšanas vieta nav pietiekami izturīga, izstrādājums var nokrist un izraisīt traumas.

- Sazinieties ar veikala nozīmētu profesionālu uzstādītāju, pirms pārceļat vai nomaināt izstrādājumu pēc tā uzstādīšanas.

Uzstādīšana ir tehnisks uzdevums, un var rasties drošības problēmas, ja kāda persona pati mēģina uzstādīt vai pārvietot izstrādājumu.

- Pēc uzstādīšanas neturieties pie izstrādājuma un nepakļaujiet to spēcīgiem triecieniem.

Tā rezultātā izstrādājums var nokrist un izraisīt traumas.

- Uzstādot izstrādājumu pie sienas, neizvadiet barošanas vadus vai signāla kabelus no televizora aizmugurējās daļas.

Tas var bojāt vadus un izraisīt ugunsgrēku, elektrotriecienu vai izstrādājuma disfunkciju.

- Uzstādot izstrādājumu, noteikti valkājiet darba cimdus.
 - Uzstādīšana ar neaizsargātām rokām var izraisīt traumas.
- Uzstādiet izstrādājumu atbilstoši instrukcijām uzstādīšanas rokasgrāmātā. Ja izstrādājums netiek uzstādīts atbilstoši instrukcijām uzstādīšanas rokasgrāmātā, var tikt izraisītas smagas traumas vai izstrādājuma bojājumi.

- Pārlicinieties, ka izstrādājuma uzstādīšanu vai augstuma regulēšanu veic vismaz divi cilvēki.

Mēģinot veikt uzstādīšanu vai regulēšanu personīgi, var tikt izraisītas traumas vai bojāts izstrādājums.

- Pirms uzstādīšanas pārbaudiet, vai ir pieejama attiecīga siena. Izmantojiet komplektā iekļautos enkurus un skrūves.

Neatļautas skrūves vai enkuri var nespēt noturēt izstrādājuma svaru, kas rada drošības riskus.

- Veicot urbšanu sienās uzstādīšanas vajadzībām, pārlicinieties, ka urbjji ir atbilstoša izmēra. Ievērojiet norādījumus par atveru dziļumu.

Veicot urbšanu un uzstādot izstrādājumus veidos, kas nav norādīti uzstādīšanas rokasgrāmātā, uzstādīšanas konstrukcijas var nebūt stabilas un izraisīt iespējamas drošības problēmas.

- Neslaukiet izstrādājumu ar mitru drānu un neizmantojiet apsildes iekārtas vai mitrinātājus vietā, kur uzstādīts izstrādājums.

Izstrādājumā var iekļūt ūdens vai tvaiki, un pārmērīgs karstums var izraisīt ugunsgrēku, elektrotriecienu vai darbības traucējumus.

- Neuzstādiet izstrādājumu ugunsdzēsības sprinklera vai dūmu detektora tuvumā, vietās, kur var būt vibrācija vai triecieni, kā arī pie augstsprieguma vadiem vai barošanas avota.

- Pirms uzstādīšanas atvienojiet izstrādājuma barošanas vadu no sienas rozetes.

Uzstādot izstrādājumu, kad nav atvienots barošanas vads, var rasties elektrotrieciens vai sākties ugunsgrēks.

- Neuzstādiet izstrādājumu ar kailām rokām. Uzvelciet darba cimdus.

Mēģinot veikt uzstādīšanu bez darba cimdiem, var izraisīt traumu.

- Savienojiet izstrādājumu ar komplektā iekļauto kabeli. Neatļauta kabeļa izmantošanas rezultātā var rasties bojājumi, ko izraisa berze ar sienu. Izmantojiet komplektā iekļauto kabeli. (Var atšķirties dažādiem modeļiem.)

Pirms uzstādīšanas

(Izmērot OLW480B, LSW440B)

- Neizmantojiet izstrādājumu citiem nolūkiem, kā vien televizora uzstādīšanai pie sienas.
- Izvairieties no izstrādājuma bojājumiem un drošības negadījumiem, ko izraisa bezrūpīga uzstādīšana un neatļautu sienas stiprinājumu izmantošana.
- Ievērojiet instrukcijas uzstādīšanas rokasgrāmatā, lai ērti uzstādītu sienas stiprinājumu.
- Nekavējoties pārtrauciet uzstādīšanu un sazinieties ar servisa centru, ja nevarat pilnībā saprast uzstādīšanas procesu.

Ja pēc konsultācijas vēl ir neskaidri jautājumi, izmantojiet profesionālu uzstādītāju.

- Ieteicams šo izstrādājumu uzstādīt uz betona sienas vai nesošām koka konstrukcijām. Nav ieteicams uzstādīt šo izstrādājumu pie citām virsmām (rīgpīša, saplākšņa, ķieģeļu utt.). Nepareizi uzstādīts izstrādājums var nokrist.
- Uzstādiēt izstrādājumu tikai pie vertikālas sienas. Neuzstādiēt to pie slīpas sienas, kas neatbilst būvnormatīviem, vai pie ļoti slīpas sienas vai griestiem. LG nav atbildīgs par problēmām, ko izraisa izstrādājuma neatbilstoša uzstādīšana, piemēram, pie ļoti slīpām sienām vai griestiem.
- Pirms uzstādīšanas pārbaudiet komplektā iekļautos piederumus. Pēc iekšējā iepakojuma atvēršanas mēs neuzņemamies atbildību par nozaudētiem vai bojātiem piederumiem.
- Ja zidainis vai mazs bērns norij šos piederumus, var notikt dažādi drošības negadījumi, piemēram, aizrišanās. Glabājiet minētos piederumus zidainiem un maziem bērniem nepieejamā vietā.
- Skrūves ir jāpievelk, līdz tās cieši pieguļ virsmai. Pievelkot skrūves, izvairieties no pārmērīga spēka pielikšanas. Pretējā gadījumā var tikt bojāta siena un izstrādājums vai samazināta izstrādājuma izturība vai veiktspēja.
- Izvairieties no tāda televizora uzstādīšanas, kas pārsniedz norādīto stiepes slodzi, un neļaujiet izstrādājumam pielikt ārējus spēkus.
- Izvairieties no negadījumiem, uzstādīšanas laikā lietojot instrumentus uzmanīgi.

Uzstādīšanas instrumenti

- “+” skrūvgriezis (manuāls vai elektrisks) / līmeņrādis / urbis / Ø 8 mm urbis betonam un Ø 4 mm urbis tēraudam

Televizora piestiprināšana pie sienas

(Izmērot OLW480B, LSW440B)

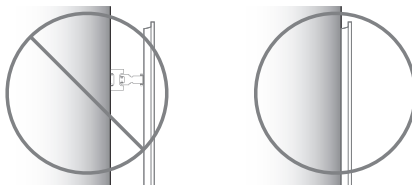

- Lūdzu, pēc uzstādīšanas izmantojiet televizoru cieši pie sienas.

Kā nofiksēt enkurus un skrūves

(Izmērot OLW480B, LSW440B)

Lūdzu, pārliecinieties par turpmāk norādīto.

- Pārbaudiet, vai materiāls, sienas biezums un apdare atbilst uzstādīšanas rokasgrāmatas prasībām. Pirms montāžas jāpārliciecinās, ka siena spēj noturēt televizora svaru.
- Izmantojiet komplektā iekļautos enkurus un skrūves betona sienām, kas nav saplaisājušas.
- Nekad neuzstādiēt izstrādājumu pie rīgpīša, kartona vai vidēja blīvuma kokšķiedru plātņu (MDF) sienām. Ja izstrādājumu ir nepieciešams uzstādīt uz šādas sienas, enkurskrūves ir jānostiprina nesošajās sienās (betona) vai koka konstrukcijās aiz apdāres materiāla.
- Sienas stiprinājums ir jānostiprina pie nesošās konstrukcijas. Parasti tas problēmas nerada, tomēr atkarībā no individuāliem apstākļiem var būt gadījumi, kad nav iespējams veikt montāžu pie nesošām konstrukcijām. Šādā gadījumā risinājums var būt dažādi rīgpīša sienu enkuri, piemēram, enkurskrūves. Izmantojot rīgpīša enkurus, pārliecinieties, ka enkuri un siena spēj noturēt jūsu televizora svaru. Lūdzu, ņemiet vērā, ka piegādātie enkuri var nebūt piemēroti jūsu apstākļiem, tāpēc enkuru izvele jāpārbauda, apspriežoties ar vietējo speciālistu.
- Citu iepriekš nenorādītu sienu minimālajai izturībai jābūt vismaz 70 kgf (686 N), un katra stiprinājuma bīdes izturībai jābūt vismaz 100 kgf (980 N).
- Izmantojiet Ø 8 mm urbja uzgali un triecienuurbi betonam un Ø 4 mm urbja uzgali koka konstrukcijām, lai izurbtu atveres.

Uzstādīšanai pie betona sienas

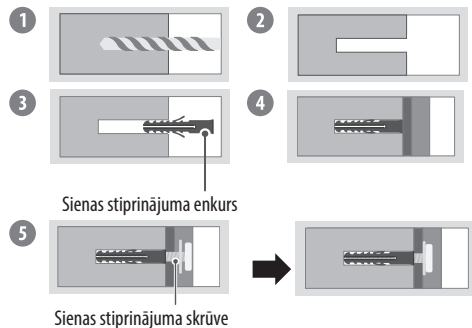

- 1 Izurbiet 80–100 mm dziļas atveres enkuru vietās, izmantojot \varnothing 8 mm urbja uzgali.
- 2 Iztīriet izurbtās atveres.
- 3 Ievietojiet komplektā iekļautos enkurus, lai nofiksētu sienas stiprinājumu atverēs. (Ievietojiet enkurus, izmantojiet āmuru.)
- 4 Piespiediet sienas stiprinājuma balstu cieši pie sienas atbilstoši atveru atrašanās vietai.
- 5 Pievelciet skrūves, lai nofiksētu sienas stiprinājumu pie atverēm. Pievelciet skrūves ar 45 kgf/cm līdz 60 kgf/cm griezes momentu.

Uzstādīšanai pie koka konstrukcijas

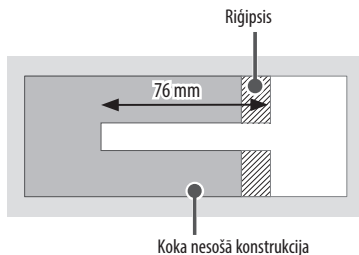

Izmantojiet \varnothing 4 mm urbja uzgali koka konstrukcijām, lai izurbtu 76 mm dziļas atveres. (Iztīriet izurbto atveri.)

Neizmantojot sienas stiprinājuma enkuru, ieskrūvējiet stiprinājuma skrūvi tieši nesošajā koka konstrukcijā.

Pēc uzstādīšanas

- Pieslēdzot papildu kabelus no sāniem, ieteicams televizora centru turēt horizontāli vai vertikāli un vilkt izstrādājumu, lai pirms pievienošanas pārliecinātos, vai tas ir pietiekami tālu no sienas.
- Pievienojot papildu kabelus no apakšas, ieteicams pirms pievienošanas televizoru atbrīvot no sienas stiprinājuma.

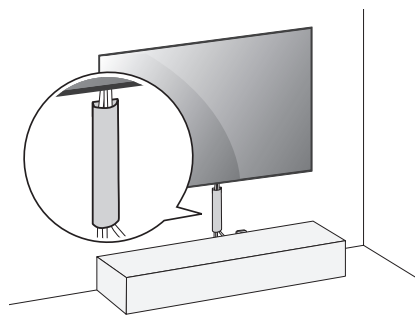

(Piemērs)

- Izmantojiet kabelu organizatorus, lai kabelus sakārtotu televizora apakšā, kā parādīts tālāk. Kabelu organizatori netiek nodrošināti kopā ar izstrādājumu, tāpēc iegādājieties tos atsevišķi.
- Pēc izstrādājuma uzstādīšanas izmantojiet to piestiprinātu pie sienas.
 - Ja izstrādājums tiek izmantots, kad tas nav piestiprināts pie sienas, tas var tikt bojāts vai sakratīts.
- Noņemot kabeļa pārsegu, neizmantojiet asu priekšmetu. Tādējādi varat sabojāt kabeli vai skapi. Tas var radīt arī traumas. (Atkarībā no modeļa)

Antena/Kabelis

Pievienojiet televizoru antenas ligzdai sienā, izmantojot RF kabeli (75 Ω).

- Lai lietotu vairāk nekā divus televizorus, izmantojiet signāla sadalītāju.
- Ja attēla kvalitāte ir vāja, attēla kvalitātes uzlabošanai uzstādiert signāla pastiprinātāju.
- Ja attēla kvalitāte ir vāja un ir pievienota antena, mēģiniet noregulēt antenu pareizā virzienā.
- Antenas kabelis un pārveidotājs komplektā nav iekļauti.
- Vietā, kur Ultra HD apraide netiek atbalstīta, šis televizors nevar tieši veikt Ultra HD apraidi.

Satelīta televīzijas šķivis

Pievienojiet televizoru satelīta šķivim satelīta ligzdā, izmantojot RF kabeli (75 Ω). (Atkarībā no modeļa)

Televizora palaišana

Televizora ieslēgšana

Jūs varat vienkārši lietot televizora funkcijas, izmantojot pogu.



Ieslēgšana (Nospiediet)
Izslēgšana¹⁾ (Nospiediet un turiet nospiestu)
Izvēlnes vadība (Nospiediet²⁾)
Izvēlnes atlase (Nospiediet un turiet nospiestu³⁾)

- 1) Visas darbojošās lietojumprogrammas tiks aizvērtas, un ierakstīšanas process tiks apturēts. (Atkarībā no valsts)
- 2) Nospiediet pogu, kamēr televizors ir ieslēgts, lai pārvietotos izvēlnē.
- 3) Jūs varat izmantot funkciju, piekļūstot izvēlnes vadībai.

✓ Piezīme

- Ja televizors tiek ieslēgts pirmo reizi pēc tā piegādes no rūpnīcas, televizors inicializēšana var ilgt vairākas minūtes.
- Jūsu televizora ekrāna izvēlnes var nedaudz atšķirties no šajā rokasgrāmatā redzamās.
- Televizors ir jāpievieno netālu esošai elektrotīkla kontaktligzdai, kas ir viegli pieejama. Dažiem modeļiem nav ieslēgšanas/izslēgšanas pogas, un tos izslēdz, atvienojot barošanas kabeli.

Savienojumi

Pievienojiet televizoram dažādas ārējās ierīces un pārslēdziet ievades signāla režīmus, lai atlasītu ārējo ierīci. Lai uzzinātu vairāk par ārējās ierīces pievienošanu, skatiet katras ierīces komplektācijā iekļauto rokasgrāmatu.

HDMI

- Pievienojot HDMI kabeli, izstrādājumam un ārējām ierīcēm jābūt izslēgtām un atvienotām.
- Atbalstītais HDMI audio formāts (Atkarībā no modeļa):
True HD (48 kHz),
Dolby Digital / Dolby Digital Plus (32 kHz, 44,1 kHz, 48 kHz),
PCM (32 kHz, 44,1 kHz, 48 kHz, 96 kHz, 192 kHz)

✓ Piezīme

- Ja arī ierīce, kas pievienota ieejas portam, atbalsta tehnoloģiju HDMI Deep Colour, attēls var būt skaidrāks. Tomēr, ja ierīce šo tehnoloģiju neatbalsta, tā, iespējams, nedarbosies pareizi. Šādā gadījumā izslēdziet televizora iestatījumu [HDMI Deep Color].
- [⊗] → [⊙] → [Vispārēji] → [Ierīces] → [HDMI iestatījumi] → [HDMI Deep Color]
- Izmantojiet sertificētu kabeli ar HDMI logotipu.
- Ja neizmantošiet sertificētu HDMI kabeli, ekrānā var nebūt redzams attēls un iespējama savienojuma kļūda.
- Ieteicamie HDMI kabelu veidi
 - Ultra ātrdarbīgs HDMI^{®/™} kabelis (3 m vai īsāks)

USB

Daži USB centrmezgli, iespējams, nedarbosies. Ja, izmantojot USB centrmezglu, pievienotā USB ierīce netiek atrasta, pievienojiet to tieši televizora USB portam.

✓ Piezīme

- Lai izveidotu optimālu savienojumu, HDMI kabeliem un USB ierīcēm ir nepieciešams ietvars, kura biezums ir mazāks par 10 mm un platums — mazāks par 18 mm. Ja USB kabelis vai USB atmiņas karte neatbilst televizora USB portam, izmantojiet tādu pagarinājuma kabeli, kas atbalsta USB 2.0.

IR tālvadības ierīce

Izmantojot IR tālvadības ierīci, vadiet, piemēram, televizora pierīci (kabelis/ satelīts/IP/OTT), Blu-ray/DVD atskaņotāju, skaņas ierīci un spēļu konsoles. (Atkarībā no valsts)

✓ Piezīme

- Pievienojiet IR tālvadības ierīci kabeli televizora IR tālvadības ierīces portam.
- Ierīces vadīšanai izmantojiet universālās vadības iestatījumus.
- Nostipriniet IR tālvadības ierīci ar komplektā iekļauto 3M lenti.

Ārējās ierīces

Pievienojamās ārējās ierīces ir šādas: Blu-ray atskaņotājs, HD uztvērējs, DVD atskaņotāji, videomagnetofoni, audio sistēmas, USB atmiņas ierīces, dators, spēļu ierīces un citas ārējās ierīces.

✓ Piezīme

- Ārējās ierīces savienojums var atšķirties atkarībā no modeļa.
- Datora režīmā var rasties trokšņi, ko izraisa izšķirtspēja, vertikālā attēla struktūra, kontrasts vai spilgtums. Ja troksnis nezūd, mainiet datora režīmu uz citu izšķirtspēju, mainiet atsvaidzes intensitāti vai izvēlnē [Attēls] pielāgojiet spilgtumu un kontrastu, līdz attēls ir skaidrs.
- Datora režīmā atkarībā no grafikas kartes daži izšķirtspējas iestatījumi, iespējams, nedarbosies pareizi.
- Ja Ultra HD saturs tiek atskaņots datorā, video vai audio var kļūt saraustīts atkarībā no datora veikspējas. (Atkarībā no modeļa)
- Izveidojot savienojumu ar vadu LAN, izmantojiet CAT 7 kabeli ar ātrdarbīgu interneta parrāidi. (Tikai, ja ir nodrošināta LAN pieslēgvietā.)

Specifikācijas

(Atkarībā no valsts)

Apraides specifikācijas				
	Digitālā TV			Analogā TV
Televīzijas sistēma	DVB-T/T2, DVB-C, DVB-S/S2			PAL B/B, PAL B/G, PAL D/K, PAL-I, SECAM B/G, SECAM D/K, NTSC-M
Kanālu pārklājums	DVB-S/S2	DVB-C	DVB-T/T2	No 46 līdz 862 MHz
	No 950 līdz 2150 MHz	No 46 līdz 890 MHz	VHF III : No 174 līdz 230 MHz UHF IV : No 470 līdz 606 MHz UHF V : No 606 līdz 862 MHz S diapazons II : No 230 līdz 300 MHz S diapazons III : No 300 līdz 470 MHz	
Maksimālais saglabājamo programmu skaits	6000		3000	
Ārējās antenas pilnā pretestība	75 Ω			
CI modulis (P x A x Dz)	100,0 mm x 55,0 mm x 5,0 mm			

- Noteikti 8K ievades/dekodēšanas standarti, iespējams, netiks atbalstīti. Lai tiktu atbalstīti noteikti 8K standarti, var būt jāizmanto papildu ierīce. Augstākas kvalitātes un uzlaboti 8K attēli var atšķirties atkarībā no avota saturā. (Atkarībā no modeļa)

Apkārtējās vides apstākļi	
Darba temperatūra	No 0 °C līdz 40 °C
Darba vides mitrums	Mazāk par 80 %
Glabāšanas temperatūra	No -20 °C līdz 60 °C
Glabāšanas mitrums	Mazāk par 85 %

- Informāciju par elektroenerģijas padevi un patēriņu skatiet izstrādājumam pievienotajā marķējumā.
- Tipisku energopatēriņu mēra atbilstoši standartam IEC 62087 vai attiecīgās valsts noteikumiem par enerģiju.
 - * Dažiem modeļiem marķējums ir norādīts ierīces savienojuma spaiļu ārējā vāka iekšpusē.
 - * Atkarībā no modeļa vai valsts tipisks energopatēriņš var nebūt norādīts marķējumā.

Informācija par produktu

Bezvadu moduļa (LGSBWAX12) specifikācija

Bezvadu LAN (IEEE 802.11a/b/g/n/ac/ax)

Frekvenču diapazons	Izejas jauda (maks.)
No 2400 līdz 2483,5 MHz	17 dBm
No 5150 līdz 5725 MHz	15 dBm
No 5725 līdz 5850 MHz	13 dBm
No 5945 līdz 6425 MHz (Tikai UK, ES)	11 dBm

Bluetooth

Frekvenču diapazons	Izejas jauda (maks.)
No 2400 līdz 2483,5 MHz	9 dBm

Tā kā joslas kanāli dažādās valstīs var atšķirties, lietotājs nevar mainīt vai pielāgot darba frekvenci. Šis produkts ir konfigurēts reģionālo frekvenču tabulai.

Lietotājam jāņem vērā, ka ierīce jāuzstāda un jālieto, ievērojot vismaz 20 cm attālumu starp ierīci un ķermeni.

Atvērtā pirmkoda programmatūras informācija

Lai iegūtu avota kodu saskaņā ar GPL, LGPL, MPL un citām atvērtā pirmkoda licencēm, kurām ir pienākums atklāt šajā produktā esošo avota kodu un piekļūt visiem minētajiem licences noteikumiem, paziņojumiem par autoritēsībām un citiem atbilstošiem dokumentiem, lūdzu, apmeklējiet vietni <https://opensource.lge.com>.

LG Electronics izsniedz atklāto pirmkodu arī kompaktdiskā, iekasējot par to šāda izplatīšanas veida izmaksām atbilstošu maksu (datu nesēja, tā apstrādes un piegādes izmaksas); lai saņemtu kodu, tas jāpieprasa pa e-pastu opensource@lge.com.

Šis piedāvājums ir derīgs ikvienam, kurš saņem šo informāciju trīs gadus pēc mūsu pēdējā šī produkta nosūtīšanas.

Licences

HDMI™

HIGH-DEFINITION MULTIMEDIA INTERFACE

QUICKSET®

(Tikai modeļiem, kas atbalsta Magic Remote)

HGE Advance™

Covered by patents at patentlist.accessadvance.com

Problēmu novēršana

<p>Nevar vadīt televizora funkcijas, izmantojot tālvadības pulti.</p>	<ul style="list-style-type: none"> • Pārbaudiet televizora tālvadības sensoru un mēģiniet vēlreiz. • Pārbaudiet, vai starp televizoru un tālvadības pulti nav šķēršļu. • Pārbaudiet, vai baterijas darbojas un ir pareizi ievietotas (⊕ ar ⊕, ⊖ ar ⊖).
<p>Nerāda attēlu, un nav skaņas.</p>	<ul style="list-style-type: none"> • Pārbaudiet, vai televizors ir ieslēgts. • Pārbaudiet, vai strāvas vads ir pievienots sienas kontaktligzdai. • Pārbaudiet, vai sienas kontaktligzda darbojas, pievienojot tai citas ierīces.
<p>Televizors pēkšņi izslēdzas.</p>	<ul style="list-style-type: none"> • Pārbaudiet strāvas vadības iestatījumus. Strāvas padeve var būt pārtraukta. • Pārbaudiet, vai laika iestatījumos ir aktivizēta automātiskās izslēgšanas funkcija. • Ja ieslēgts televizors nesāņem signālu, tas tiks automātiski izslēgts 15 minūtes pēc tam, kad nebūs veikta neviena darbība.
<p>Veidojot savienojumu ar datoru (HDMI), netiek konstatēts signāls.</p>	<ul style="list-style-type: none"> • Izslēdziet televizoru ar tālvadības pulti. • Atkal pievienojiet HDMI kabeli. • Restartējiet datoru, kad televizors ir ieslēgts.
<p>Anormāls displejs</p>	<ul style="list-style-type: none"> • Ja ierīce pieskaroties šķiet auksta, ieslēdzot tā var īsi nomirgot. Tas ir normāla parādība; ar ierīci nekas nav noticis. • Šis panelis ir uzlabots izstrādājums, kas satur miljoniem pikseļu. Uz paneļa, iespējams, redzēsiet sīkus melnus un/vai spilgtus krāsainus (sarkanus, zilus vai zaļus) punktiņus, kuru lielums ir 1 ppm. Tas nenorāda uz nepareizu darbību un neietekmē ierīces veiktspēju un drošumu. Šāda parādība ir novērojama arī trešo pušu ierīcēm, un uz to neattiecas apmaiņas vai atlīdzības nosacījumi. • Panelim atkarībā no skatīšanās pozīcijas (no kreisās/labās puses/no augšas/apakšas) var būt atšķirīgs spilgtums un krāsa. Tas rodas paneļa īpatnību dēļ. Tas nav saistīts ar ierīces veiktspēju, un tā nav nepareiza ierīces darbība. • Ilgstoša nekustīga attēla rādīšana var radīt attēla iedegšanu. Izvairieties no fiksēta attēla rādīšanas televizora ekrānā ilgstošu laika periodu.
<p>Ierīces radītā skaņa</p>	<ul style="list-style-type: none"> • Krakšķošs troksnis: Krakšķošu troksni, kas dzirdams, skatoties vai ieslēdzot televizoru, rada plastmasas termiska saraušanās temperatūras un mitruma ietekmē. Šī skaņa parasti ir novērojama izstrādājumiem, kam nepieciešama termiska deformācija. • Elektrosēšanas/paneļa dūkoņa: Nelielu troksni rada ātras darbības pārslēgs, kas ierīces darbībai nodrošina lielu strāvas apjomu. Dažādām ierīcēm skaņa atšķiras. Dzirdamā skaņa neietekmē šīs ierīces veiktspēju vai drošumu.



- Izspiediet visu lieko ūdeni vai tīrīšanas līdzekli no drānas.
- Nesmidziniet ūdeni vai tīrīšanas līdzekli tieši uz televizora ekrāna.
- Uzsmidziniet nepieciešamo ūdens vai tīrīšanas līdzekļa daudzumu uz sausas drānas, lai noslaucītu ekrānu.

Profilakses pasākumi OLED TV ekrāna aizsargāšanai

Atšķirībā no parastajiem LED/LCD OLED televizors veido attēlus, kas emitē gaismu katram pikselim, iegūstot nevainojamu melnu krāsu un nodrošinot skaidrus attēlus bez izplūduma.

Pateicoties augstas izšķirtspējas attēlu kvalitātes sasniegšanai izmantoto organisko materiālu īpašībām, OLED displejiem parasti ir raksturīga attēla aizturēšana ekrānā, kas var būt noturīga parādība. Šī parādība ir novērojama visos OLED paneļos un, kaut arī ieteiktie attēla režīmi var minimizēt attēla aizturēšanu, tomēr esošā tehnoloģija to nevar novērst pilnībā.



Viena attēla ilgstoša vai atkārtota parādīšana var izraisīt attēla aizturēšanu ekrānā, kas ir izplatīta parādība OLED paneļa izstrādājumiem to īpašību dēļ. Šim izstrādājumam ir iebūvēta ekrāna aizsardzības funkcija. Izvairieties no tādu attēlu parādīšanas, kuriem ir tendence izraisīt attēla aizturēšanu, un ievērojiet ieteikumus.

Attēli, kuriem ir tendence izraisīt attēlu aizturēšanu





- Attēli ar melnām zonām ekrāna augšā un apakšā un/vai kreisajā un labajā pusē.
- Attēli, kuru malu attiecība ir 4:3 vai 21:9.
- Attēli, kuri ir vienā pozīcijā ilgu laiku, piemēram, kanāla numurs, stacijas logotips, spēļu konsoles ikona vai televizora pierices izvēlne.
- Citi fiksēti ekrāna attēli vai atkārtoti parādīti attēli.



Palaista [Pikseļu tīrīšana], lai aizsargātu OLED TV ekrānu

OLED televizors ir aprīkots ar "pikseļu tīrīšanas" funkciju, lai veiktu ekrāna statusa autonomu pārbaudi un novērstu iespējamu statiska attēla "iedegšanu". Šī funkcija automātiski aprēķina optimālo izpildes laiku, pamatojoties uz uzkrāto skatīšanās laiku, un tiek automātiski izpildīta, kad televizors ir izslēgts. Kamēr šī funkcija darbojas, ekrāna augšā un apakšā var parādīties horizontālas līnijas. "Pikseļu tīrīšanas" funkcija darbojas, kad televizors ir izslēgts, bet pieslēgts elektrotīklam.

- Lai šo funkciju palaistu manuāli, nospiediet tālvadības pults pogu , atveriet  → [Vispārēji] → [OLED apkope] → [OLED paneļa apkope] un nospiediet [Pikseļu tīrīšana].

Ieteikumi attēla aizturēšanas samazināšanai



























































Ilgstoši skatoties televizoru, nospiediet tālvadības pults pogu , atveriet  → [Attēls] → [Atlasīt režīmu] un iestatiet režīmu [Eco], atveriet [Papildu iestatījumi] → [Gaišums] un iestatiet [OLED pikseļu spilgtums] zemāku līmeni. Nospiediet arī tālvadības pults pogu , atveriet  → [Vispārēji] → [OLED apkope] → [OLED paneļa apkope] un iestatiet [Pielāgot logotipa spilgtumu] vērtību [Augsts].

Rādot attēlus ar melnām joslām ekrāna augšā/apakšā/kreisajā pusē/labajā pusē, nospiediet tālvadības pults pogu , nospiediet  un atveriet [Attēls] → [Aspekta koeficients] → [Lietotāja atlase] → [Vertikāla tūlummaiņa] vai [Četrvirzienu tūlummaiņa], lai noņemtu melnās joslas. Izslēdziet izvēlnes ierīču iestatīšanai, piemēram, televizora pierices, tā, lai tās netiktu ilgstoši parādītas ekrānā.

Piezīme

- Kad ekrāns ilgu laiku rāda vienu attēlu tā spilgtums tiks automātiski samazināts, un tiks atjaunots, kad ekrānā nomainīsies attēls. Šī ir normāla funkcija, lai minimizētu attēla aizturēšanu ekrānā.

Tālvadības pults Magic Remote lietošana

-  **Ieslēgšana/Izslēgšana** Televizora ieslēgšana un izslēgšana.
-  **TELEVIZORA PIERĪCES Barošana** Televizora pierīci varat ieslēgt vai izslēgt, pievienojot televizora pierīci televizora universālajai tālvadības pultij.
-  **1**  **1**  **1**  **1**  **1**  **1**  **1**  **1**  **1**  **1**  **1**  **1**  **1**  **1**  **1**  **1**  **1**  **1**  **1**  **1**  **1**  **1**  **1**  **1**  **1**  **1**  **1**  **1**  **1**  **1**  **1**  **1**  **1**  **1**  **1**  **1**  **1**  **1**  **1**  **1**  **1**  **1**  **1**  **1**  **1**  **1**  **1**  **1**  **1**  **1**  **1**  **1**  **1**  **1**  **1**  **1** **1**

Apraksti šajā rokasgrāmatā ir sniegti atbilstoši tālvadības pults pogām. Lūdzu, rūpīgi izlasiet šo rokasgrāmatu un lietojiet televizoru pareizi. (Dažas pogas un daži pakalpojumi var netikt nodrošināti atkarībā no modeļa vai reģiona.)



Kā reģistrēt Magic tālvadības pulti



Lai lietotu tālvadības pulti Magic Remote, vispirms savienojiet to pāri ar televizoru.

- 1 Tālvadības pulti Magic Remote ievietojiet baterijas un ieslēdziet televizoru.
- 2 Vērsiet tālvadības pulti Magic Remote pret televizoru un nospiediet tālvadības pults pogu  **Ripa (Labi)**.

* Ja televizors neregistrē tālvadības pulti Magic Remote, izslēdziet un ieslēdziet televizoru un mēģiniet vēlreiz.

Kā atcelt tālvadības pults Magic Remote reģistrāciju

Vienlaikus nospiediet un piecas sekundes turiet pogas  (**Atpakaļ**) un  (**Sākums**), lai atceltu tālvadības pults Magic Remote un televizora savienošana pāri.

* Turiet nospiešanas pogas  (**Sākums**) un  (**Ātrie iestatījumi**) vairāk nekā 5 sekundes, lai jebkurā laikā atvienotu un atkārtoti reģistrētu tālvadības pulti Magic Remote.



- Piekļuves punktu ieteicams izvietot tālāk par 0,2 m no televizora. Ja AP ir uzstādīts tuvāk par 0,2 m, tālvadības pults Magic remote frekvences traucējumu dēļ var nedarboties, kā paredzēts.

Viedo ierīču savienošana, izmantojot NFC marķēšanu

NFC ir tehnoloģija, kas izmanto tuva darbības lauka saziņu (13,56 MHz), kura ļauj ērti nosūtīt un saņemt informāciju bez atsevišķiem iestatījumiem. Novietojot viedierīci NFC iespējotās tālvadības pults tuvumā, varat instalēt lietotni LG ThinQ un savienot ierīci ar televizoru.

- 1 Ieslēdziet NFC viedierīces iestatījumos. Lai NFC izmantotu ar Android ierīcēm, iestatiet NFC opciju viedierīces iestatījumos, tādējādi iespējējot "lasīšanas/rakstīšanas tagus". NFC iestatījumi var atšķirties atkarībā no ierīces.
- 2 Novietojiet viedierīci netālu no  (NFC) uz tālvadības pults. Nepieciešamais attālums NFC marķēšanai ir aptuveni 1 cm.
- 3 Izpildiet norādes, lai viedierīcē instalētu lietotni LG ThinQ.
- 4 Viedierīces atkārtota marķēšana uz tālvadības pults ļauj ērti piekļūt dažādām pievienotā televizora funkcijām, izmantojot lietotni LG ThinQ.

Piezīme

- Šī funkcija ir pieejama tikai viedierīcēm, kurās iespējots NFC.
- Šī funkcija ir pieejama tikai tad, ja tālvadības pultij ir NFC logo.

Specifikācijas

Specifikācijas (PM22GN)		
	Frekvenču diapazons	Izejas jauda (maks.)
Bluetooth	No 2400 līdz 2483,5 MHz	8 dBm
NFC	No 13,553 līdz 13,567 MHz	-9,95 dBuA/m, ja 10 m

Tālvadības pults Magic Remote lietošana



Ieslēgšana/Izslēgšana Televizora ieslēgšana un izslēgšana.



Atver sadaļu [Ceļvedis].



Piešķūstiet saglabāto programmu sarakstam.

Atver sadaļu [Rediģēt ātro piekļuvi].

- [Rediģēt ātro piekļuvi] ir funkcija, kas ļauj atvērt norādīto lietotni vai televīzijas tiešraidi tieši, turot nospiešanas ciparu pogas.



Skaņas skaļuma pogas Regulē skaļuma līmeni.



Sākums Piekļuve sākuma izvēlei.



Sākums Palaiž pēdējās izmantotās lietotnes.



Ripa (Labi) Nospiediet pogas [Centru], lai izvēlētos izvēlni. Lai pārslēgtu programmas, izmantojiet [Pogu].



Ripa (Labi) Atver [Magic Explorer].

Varat palaist funkciju [Magic Explorer], kad rādītāja krāsa ir kļuvusi violeta. Ja skatāties programmu, nospiediet rādītāju uz video un turiet nospiestu. Izmantojot [TV ceļvedis], [Iestatījumi], [Sporta brīdinājums] vai [Mākslas galerija], nospiediet un turiet nospiestu uz teksta.



Uz Augšu/Uz Leju/Pa Kreisi/Pa Labi

Nospiediet pogu augšup, lejup, pa kreisi vai pa labi, lai rītinātu izvēlni. Nospiežot pogas [Centru] laikā, kad tiek izmantots rādītājs, rādītājs pazudis no ekrāna un tālvadības pults Magic Remote darbosies kā parasta tālvadības pults. Lai ekrānā atkal parādītos rādītājs, pakratiet tālvadības pulti Magic Remote pa kreisi un pa labi.



Atpakaļ Ļauj atgriezties iepriekšējā līmenī.



Atpakaļ Aizver ekrāna izvēlnes un atgriežas pie nesenākās ievades skatīšanās.

Mikrofons

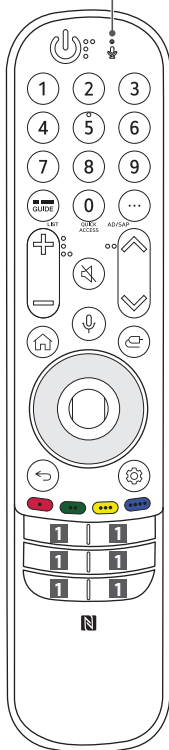

AD/SAP**



Ciparu pogas Ciparu ievade.

Atver sadaļu [Ātrā palīdzība].

Citas darbības Tiek parādītas citas tālvadības funkcijas.

Tihs ieslēgta audio aprakstu funkcija.

Programmas pogas Ritina saglabātās programmas.

Izslēgt Skaņu Skaņas izslēgšana.

Izslēgt Skaņu Piekļuve izvēlni [Pieejamība].

Balss atpazīšana Lai lietotu balss atpazīšanas funkciju, ir nepieciešams tīkla savienojums.

Pārbaudiet, vai nav ieteicamā satura. (Dažās valstīs noteikti ieteicamie pakalpojumi var nebūt pieejami.)

Balss atpazīšana Runājiet, turot nospiestu pogu, lai izmantotu balss atpazīšanas funkciju.

Ieeja Maina ievades avotu.

Ieeja Atver sadaļu [Mājas informācijas panelis].

Ātrie iestatījumi Piešķūstiet ātrajiem iestatījumiem.

Ātrie iestatījumi Parāda izvēlni [Visi iestatījumi].

Ļauj piekļūt dažu izvēlņu īpašām funkcijām.

Sarkanā poga Palaiž ieraksta funkciju.

Straumēšanas pakalpojuma pogas Izveido savienojumu ar video straumēšanas pakalpojumu.

✓ Piezīme

** Lai lietotu pogu, nospiediet un turiet to ilgāk par 1 sekundi.

Apraksti šajā rokasgrāmatā ir sniegti atbilstoši tālvadības pults pogām. Lūdzu, rūpīgi izlasiet šo rokasgrāmatu un lietojiet televizoru pareizi. (Dažas pogas un dažādi pakalpojumi var netikt nodrošināti atkarībā no modeļa vai reģiona.)



Kā reģistrēt Magic tālvadības pulti



Lai lietotu tālvadības pulti Magic Remote, vispirms savienojiet to pāri ar televizoru.

- 1 Tālvadības pulti Magic Remote ievietojiet baterijas un ieslēdziet televizoru.
- 2 Vērsiet tālvadības pulti Magic Remote pret televizoru un nospiediet tālvadības pults pogu  **Ripa (Labi)**.

* Ja televizors neregistrē tālvadības pulti Magic Remote, izslēdziet un ieslēdziet televizoru un mēģiniet vēlreiz.

Kā atcelt tālvadības pults Magic Remote reģistrāciju

Vienlaikus nospiediet un piecas sekundes turiet pogas  (**Atpakaļ**) un  (**Sākums**), lai atceltu tālvadības pults Magic Remote un televizora savienošanu pāri.

* Turiet nospiešanas pogas  (**Sākums**) un  (**Ātrie iestatījumi**) vairāk nekā 5 sekundes, lai jebkurā laikā atvienotu un atkārtoti reģistrētu tālvadības pulti Magic Remote.



- Piekļuves punktu ieteicams izvietot tālāk par 0,2 m no televizora. Ja AP ir uzstādīts tuvāk par 0,2 m, tālvadības pults Magic remote frekvences traucējumu dēļ var nedarboties, kā paredzēts.

Viedo ierīču savienošana, izmantojot NFC marķēšanu

NFC ir tehnoloģija, kas izmanto tuva darbības lauka saziņu (13,56 MHz), kura ļauj ērti nosūtīt un saņemt informāciju bez atsevišķiem iestatījumiem. Novietojot viedierīci NFC iespējotās tālvadības pults tuvumā, varat instalēt lietotni LG ThinQ un savienot ierīci ar televizoru.

- 1 Ieslēdziet NFC viedierīces iestatījumos. Lai NFC izmantotu ar Android ierīcēm, iestatiet NFC opciju viedierīces iestatījumos, tādējādi iespējot "lasišanas/rakstīšanas tagus". NFC iestatījumi var atšķirties atkarībā no ierīces.
- 2 Novietojiet viedierīci netālu no  (NFC) uz tālvadības pults. Nepieciešamais attālums NFC marķēšanai ir aptuveni 1 cm.
- 3 Izpildiet norādes, lai viedierīcē instalētu lietotni LG ThinQ.
- 4 Viedierīces atkārtota marķēšana uz tālvadības pults ļauj ērti piekļūt dažādām pievienotā televizora funkcijām, izmantojot lietotni LG ThinQ.

Piezīme

- Šī funkcija ir pieejama tikai viedierīcēm, kurās iespējots NFC.
- Šī funkcija ir pieejama tikai tad, ja tālvadības pultij ir NFC logo.

Specifikācijas

Specifikācijas (MR22GN, MR22GA)		
	Frekvenču diapazons	Izejas jauda (maks.)
Bluetooth	No 2400 līdz 2483,5 MHz	7 dBm
NFC*	No 13,553 līdz 13,567 MHz	-13,27 dBuA/m, ja 10 m

* Tikai MR22GN