

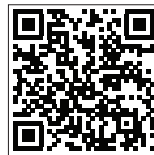

Quét mã QR để xem hướng dẫn sử dụng.



HƯỚNG DẪN SỬ DỤNG

MÁY ĐIỀU HÒA

KHÔNG KHÍ



Vui lòng đọc hướng dẫn sử dụng trước khi sử dụng sản phẩm để đảm bảo sử dụng an toàn và thuận tiện.

TIẾNG VIỆT

LOẠI: GẮN TƯỜNG



MFL71982474
Rev.00_030725

www.lg.com

Bản quyền © 2017-2025 Công ty LG Electronics Việt Nam Hải Phòng bảo lưu mọi quyền

MỤC LỤC

Hướng dẫn này có thể có các hình ảnh hoặc nội dung khác với kiểu máy mà bạn đã mua.

Hướng dẫn sử dụng này có thể được thay đổi bởi nhà sản xuất.

HƯỚNG DẪN AN TOÀN

ĐỌC TOÀN BỘ HƯỚNG DẪN TRƯỚC KHI SỬ DỤNG	3
HƯỚNG DẪN CẢNH BÁO	4
HƯỚNG DẪN THẬN TRỌNG	9

VẬN HÀNH

Trước khi sử dụng	11
Tổng Quan Sản Phẩm	12
Chuẩn bị trước Vận hành	13
Tổng quan về bộ điều khiển từ xa không dây	15
Sử dụng các chế độ vận hành	18
Sử dụng các chức năng đặc biệt	23

CHỨC NĂNG THÔNG MINH

Ứng dụng LG ThinQ	35
Chẩn đoán bằng LG ThinQ	38

BẢO TRÌ

Vệ sinh	40
---------------	----

XỬ LÝ SỰ CỐ

Trước khi gọi trung tâm dịch vụ	51
---------------------------------------	----

HƯỚNG DẪN AN TOÀN

ĐỌC TOÀN BỘ HƯỚNG DẪN TRƯỚC KHI SỬ DỤNG

Các hướng dẫn an toàn sau đây nhằm mục đích ngăn chặn các rủi ro hoặc hư hỏng không thể lường trước từ việc vận hành sản phẩm không an toàn hoặc không đúng cách.

Các hướng dẫn được chia thành hai phần 'CẢNH BÁO' và 'THẬN TRỌNG' như được mô tả bên dưới.

Thông điệp về an toàn



Ký hiệu này được hiển thị để chỉ ra các vấn đề và hoạt động có thể gây rủi ro.

Đọc kỹ phần có ký hiệu này và làm theo hướng dẫn để tránh rủi ro.



CẢNH BÁO

Biểu tượng này cho biết nếu không thực hiện theo các hướng dẫn có thể gây ra thương tích nghiêm trọng hoặc tử vong.



THẬN TRỌNG

Biểu tượng này cho biết nếu không thực hiện theo các hướng dẫn có thể gây ra thương tích nhẹ hoặc hư hỏng sản phẩm.

Lưu ý đối với Môi chất làm lạnh Dễ cháy

Các ký hiệu sau được hiển thị trên các thiết bị.



Ký hiệu này cho biết thiết bị sử dụng môi chất làm lạnh dễ cháy. Nếu chất làm lạnh bị rò rỉ và tiếp xúc với nguồn đánh lửa bên ngoài thì sẽ có nguy cơ cháy.



Ký hiệu này cho biết cần đọc kỹ Hướng dẫn Sử dụng.



Ký hiệu này chỉ ra rằng một nhân viên dịch vụ phải xử lý thiết bị này với tài liệu tham khảo Hướng dẫn Lắp đặt.



Ký hiệu này cho biết thông tin có trong Hướng dẫn Sử dụng hoặc Hướng dẫn Lắp đặt.

HƯỚNG DẪN CẢNH BÁO

CẢNH BÁO

- Để giảm rủi ro cháy, nổ, tử vong, điện giật, thương tích hoặc bỏng ở người khi sử dụng sản phẩm này, hãy thực hiện theo các biện pháp phòng ngừa cơ bản, bao gồm các điều sau:

An toàn về kỹ thuật

- Thiết bị này không nhằm dành cho những người (bao gồm trẻ em) có năng lực thể chất, giác quan hoặc tinh thần bị suy giảm, hoặc thiếu kinh nghiệm và kiến thức sử dụng nếu họ không có sự giám sát hoặc hướng dẫn liên quan đến việc sử dụng thiết bị từ người chịu trách nhiệm về sự an toàn của họ. Trẻ em cần phải được giám sát để đảm bảo rằng các bé không chơi đùa với thiết bị.
- Việc lắp đặt hoặc sửa chữa được thực hiện bởi những người không được ủy quyền có thể gây ra các mối nguy hại cho bạn và những người khác.
- Thông tin trong hướng dẫn là dành cho kỹ thuật viên bảo dưỡng có đủ trình độ chuyên môn, quen thuộc với các quy trình về an toàn và có trang bị các công cụ và dụng cụ kiểm tra thích hợp.

- Không đọc và thực hiện theo tất cả các hướng dẫn trong hướng dẫn này có thể dẫn đến trục trặc thiết bị, hư hỏng tài sản, thương tích cá nhân và/hoặc tử vong.
- Môi chất làm lạnh và khí ga thổi cách điện dùng trong thiết bị đòi hỏi phải có quy trình thải bỏ đặc biệt. Tham khảo ý kiến nhân viên bảo dưỡng hoặc người có đủ trình độ chuyên môn tương đương trước khi thải bỏ các chất này.
- Khi thay thế dây điện, việc thay thế phải được thực hiện bởi nhân viên được ủy quyền và chỉ sử dụng bộ phận thay thế chính hãng.
- Nếu bị hư hỏng, dây nguồn phải được thay thế bởi nhà sản xuất hoặc các nhân viên bảo dưỡng của họ hoặc người có đủ trình độ chuyên môn tương đương để tránh nguy hiểm.
- Thiết bị phải được lắp đặt phù hợp với tiêu chuẩn mạng điện quốc gia.
- Cách ngắt nguồn phải được đi liền với dây dẫn cố định tuân theo nguyên tắc mắc dây.
- Thiết bị này cần phải được tiếp đất đúng cách để giảm thiểu rủi ro điện giật.
- Không cắt hoặc gỡ bỏ chân tiếp đất khỏi phích cắm điện.
- Gắn đầu tiếp đất của bộ đổi điện vào vít bắt nắp của ổ điện gắn tường sẽ không phải là cách tiếp đất thiết bị, trừ khi vít bắt nắp này bằng kim loại, dẫn điện và ổ điện gắn tường được tiếp đất thông qua mạng điện trong nhà.
- Nếu bạn có bất kỳ nghi ngờ gì không biết máy điều hòa không khí có được tiếp đất đúng cách hay không, hãy yêu cầu nhân viên điện đủ trình độ chuyên môn kiểm tra ổ cắm điện gắn tường và hệ thống dây điện.

Lắp đặt

- Liên hệ trung tâm dịch vụ được ủy quyền khi lắp đặt hoặc di dời máy điều hòa không khí.
- Không lắp đặt máy điều hòa không khí ở bề mặt không ổn định hoặc ở vị trí có nguy cơ dễ rơi.
- Không lắp đặt thiết bị trong môi trường dễ cháy nổ.

- Không lắp đặt máy điều hòa không khí ở vị trí có cất trữ chất lỏng hoặc khí dễ cháy như xăng, khí pro-pan, chất pha loãng sơn v.v...
- Lắp tấm pa-nen và nắp bảo vệ hộp điều khiển một cách an toàn.
- Lắp đặt ổ cắm điện và áp-tô-mát chuyên dụng trước khi sử dụng máy điều hòa không khí.
- Sử dụng áp-tô-mát và cầu chì tiêu chuẩn, phù hợp với định mức điện của máy điều hòa không khí.
- Đảm bảo đường ống và cáp điện kết nối dàn lạnh và dàn nóng không bị kéo quá căng khi lắp đặt máy điều hòa không khí.
- Các kết nối mạng điện trong nhà/ngoài trời phải được buộc chặt chắc chắn và phải đi dây cáp đúng cách sao cho dây cáp không bị lực kéo từ các đầu cực kết nối. Các kết nối không đúng cách hoặc lỏng lẻo có thể gây ra nhiệt hoặc cháy.
- Không kết nối dây tiếp đất với ống khí ga, cột thu lôi hoặc dây tiếp đất điện thoại.
- Dùng khí ga không cháy (nitơ) để kiểm tra rò rỉ và thổi khí làm sạch ống; dùng khí nén hoặc khí dễ cháy có thể gây ra cháy hoặc nổ.

Vận hành

- Không thay đổi hoặc nối dài dây điện. Các vết trầy xước hoặc lớp cách điện bị xước vỏ trên các dây cáp nguồn có thể gây cháy hoặc điện giật và nên thay thế.
- Đảm bảo cáp nguồn không bị bẩn, lỏng hoặc đứt.
- Không được đặt bất kỳ vật gì trên dây cáp nguồn.
- Không bố trí lò sưởi hoặc các thiết bị sưởi ấm khác gần dây nguồn.
- Thận trọng để đảm bảo rằng dây nguồn không bị kéo ra hoặc bị hỏng trong quá trình hoạt động.
- Không bao giờ được chạm, vận hành hoặc sửa chữa máy điều hòa không khí khi tay đang ướt.
- Không đưa tay hoặc các vật khác vào đường nạp hoặc đường thoát khí khi máy điều hòa không khí đang vận hành.
- Đảm bảo không để trẻ em trèo lên hoặc sờ chạm vào dàn nóng.

- Đảm bảo chỉ dùng các phụ tùng được liệt kê trong danh sách phụ tùng giờ thử sửa đổi thiết bị. Tuyệt đối không chỉnh sửa thiết bị.
- Không chạm vào đường ống môi chất làm lạnh hoặc đường ống nước hoặc bất kỳ bộ phận bên trong nào khi thiết bị đang hoạt động hoặc ngay sau khi hoạt động.
- Không đặt để các chất dễ cháy như xăng, ben-zen hoặc chất pha loãng gần máy điều hòa không khí.
- Không sử dụng máy điều hòa không khí trong một khoảng thời gian dài ở không gian nhỏ mà không có hệ thống thông gió thích hợp.
- Đảm bảo thông gió hoàn toàn khi sử dụng đồng thời máy điều hòa không khí và thiết bị tạo nhiệt ví dụ như bình gia nhiệt.
- Không làm nghẽn cửa hút gió hoặc cửa thông khí.
- Ngắt nguồn cấp điện nếu có bất kỳ tiếng động, mùi hoặc khói phát ra từ máy điều hòa không khí.
- Liên hệ trung tâm dịch vụ được ủy quyền khi máy điều hòa không khí bị ngập trong nước lũ.
- Trong trường hợp rò rỉ gas (như Freon, khí pro-pan, khí dầu mỏ hóa lỏng...), thông gió hoàn toàn trước khi sử dụng lại máy điều hòa không khí.
- Ngắt nguồn cấp điện ngay lập tức trong trường hợp mất điện hoặc giông bão.

Điều khiển Từ xa Không dây

- Tháo pin nếu không sử dụng điều khiển từ xa trong một thời gian dài.
- Không bao giờ được dùng lẫn lộn các loại pin, hoặc dùng chung pin cũ và pin mới cho điều khiển từ xa.
- Không sạc lại hoặc tháo rời các bộ phận của pin.
- Ngừng sử dụng điều khiển từ xa nếu có rò rỉ dung dịch điện phân ở pin. Nếu quần áo hoặc da tiếp xúc với dung dịch điện phân bị rò rỉ, hãy rửa bằng nước sạch.
- Nếu nuốt phải dung dịch điện phân ở pin bị rò rỉ, hãy súc sạch kỹ bên trong miệng và hỏi ý kiến bác sĩ.
- Thả bỏ pin ở nơi không có nguy cơ cháy.

Bảo trì

- Trước khi vệ sinh hoặc tiến hành bảo trì, hãy ngắt kết nối nguồn cấp điện và chờ đến khi quạt ngừng quay.
- Không vệ sinh thiết bị bằng cách phun nước trực tiếp vào sản phẩm.

Môi chất làm lạnh

Cài đặt chung

- Chỉ sử dụng môi chất làm lạnh được quy định trên nhãn máy điều hòa không khí.
- Không nạp không khí hoặc khí ga vào hệ thống ngoại trừ môi chất làm lạnh đặc thù.
- Không chạm vào môi chất làm lạnh đang rò rỉ trong quá trình lắp đặt hoặc sửa chữa.
- Đảm bảo kiểm tra tình trạng rò rỉ môi chất làm lạnh sau khi lắp đặt hoặc sửa chữa máy điều hòa không khí.
- Thiết bị phải được cất giữ để tránh tổn hại về cơ học.

Chỉ dành cho R32



- Bất kỳ người nào có liên quan đang làm việc hoặc đột nhập vào mạch làm lạnh thì phải có giấy chứng nhận có giá trị tại thời điểm hiện tại do cơ quan thẩm định được công nhận bởi ngành công nghiệp, ủy quyền cho họ có đủ thẩm quyền xử lý môi chất làm lạnh một cách an toàn dựa theo tiêu chuẩn được đánh giá và công nhận bởi ngành công nghiệp.
- Dịch vụ sẽ chỉ được thực hiện khi có chỉ định từ nhà sản xuất thiết bị. Việc hỗ trợ các kỹ năng cá nhân trong bảo dưỡng và sửa chữa sẽ được thực hiện dưới sự giám sát của người có thẩm quyền trong việc sử dụng các môi chất làm lạnh dễ cháy.

- Thiết bị sẽ được lưu trữ tại nơi thông thoáng, nơi mà kích thước phòng sẽ tương ứng với khu vực hoạt động của máy.
- Giữ các lỗ thông khí cần thiết không bị cản trở.
- Thiết bị này phải được lưu trữ trong phòng mà không cần phải liên tục mở ngọn lửa (ví dụ như thiết bị gas đang hoạt động) và các nguồn tạo ra lửa (ví dụ như lò sưởi điện đang hoạt động).

HƯỚNG DẪN THẬN TRỌNG

THẬN TRỌNG

- Để giảm thiểu những rủi ro có thể gây ra thương tích nhỏ cho người, hoặc làm thiết bị hoạt động sai chức năng cũng như hư hỏng sản phẩm hoặc tài sản khi sử dụng sản phẩm này, hãy thực hiện các biện pháp phòng ngừa cơ bản, bao gồm các điều sau:

Lắp đặt

- Vận chuyển máy điều hòa không khí với hai hoặc nhiều người hoặc sử dụng xe nâng.
- Lắp dàn nóng sao cho dàn nóng được bảo vệ khỏi ánh nắng trực tiếp. Không đặt dàn lạnh ở nơi bị ánh nắng chiếu trực tiếp qua cửa sổ.
- Không lắp đặt máy điều hòa không khí ở khu vực chịu ảnh hưởng trực tiếp của gió biển (hơi muối).
- Lắp đặt ống xả đúng cách để dễ dàng xả nước đọng.
- Lắp đặt máy điều hòa không khí ở nơi mà tiếng ồn từ dàn nóng hoặc khói xả không ảnh hưởng đến những hàng xóm sống lân cận. Không thực hiện điều này có thể gây ra mâu thuẫn với những hàng xóm sống lân cận.
- Thải bỏ an toàn các vật liệu đóng gói như vít, đinh, túi nhựa hoặc pin bằng bao bì thích hợp sau khi lắp đặt hoặc sửa chữa.
- Thao tác thận trọng khi dỡ kiện hoặc lắp đặt máy điều hòa không khí.

Vận hành

- Đảm bảo đã lắp bộ lọc trước khi vận hành máy điều hòa không khí.

- Không uống nước xả ra từ máy điều hòa không khí.
- Không đặt bất kỳ vật gì lên máy điều hòa không khí.
- Không để máy điều hòa không khí vận hành trong thời gian dài khi có độ ẩm cao hoặc khi cửa ra vào hoặc cửa sổ để mở.
- Không để người, động vật hoặc cây cối tiếp xúc với luồng gió nóng hoặc lạnh từ máy điều hòa không khí trong thời gian dài.
- Không sử dụng sản phẩm cho các mục đích đặc biệt như bảo quản thực phẩm, tác phẩm nghệ thuật v.v. Máy điều hòa không khí được thiết kế cho mục đích sử dụng thông thường, không phải là một hệ thống làm lạnh chính xác. Có nguy cơ hư hỏng hoặc thất thoát tài sản.

Bảo trì

- Sử dụng ghế hoặc thang vững chắc khi vệ sinh, bảo trì hoặc sửa chữa máy điều hòa không khí ở trên cao.
- Tuyệt đối không sử dụng chất làm sạch hay dung môi mạnh hoặc phun nước khi vệ sinh máy điều hòa không khí. Dùng vải mềm.
- Tuyệt đối không chạm vào các bộ phận kim loại của máy điều hòa không khí khi tháo tấm lọc khí.
- Để vệ sinh phần bên trong, hãy liên hệ với trung tâm dịch vụ hoặc đại lý được ủy quyền. Sử dụng chất tẩy mạnh có thể gây ăn mòn hoặc hỏng thiết bị.

VẬN HÀNH

Trước khi sử dụng

Lưu ý khi vận hành

- Điều chỉnh hướng luồng khí lên/xuống hoặc trái/phải để lưu thông không khí trong nhà.
- Tăng tốc độ quạt để làm mát hoặc làm ấm nhanh không khí trong nhà trong một khoảng thời gian ngắn.
- Tắt thiết bị và mở cửa sổ thường xuyên để thông gió. Chất lượng không khí trong nhà có thể giảm nếu sử dụng thiết bị trong khoảng thời gian dài.
- Vệ sinh tấm lọc khí 2 tuần một lần. Bụi và chất bẩn tích tụ trong tấm lọc khí có thể làm nghẽn luồng khí hoặc làm giảm hiệu suất thiết bị.

Đề xuất giúp tiết kiệm năng lượng

- Không làm lạnh không gian quá mức. Điều này có thể có hại cho sức khỏe của bạn và có thể tiêu thụ nhiều điện hơn.
- Che nắng bằng tấm chắn hoặc rèm cửa khi vận hành thiết bị.
- Đóng chặt các cửa ra vào hoặc cửa sổ khi vận hành thiết bị.

Tổng Quan Sản Phẩm

Gắn-Tường

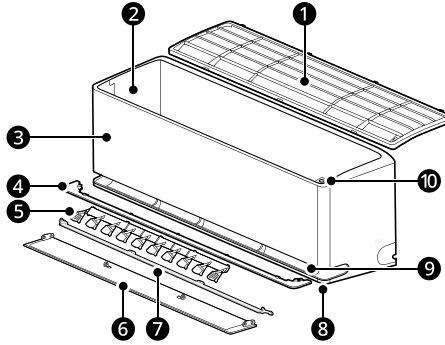

- | | |
|---|--|
| ① Tấm lọc khí | ⑥ Bộ chỉnh hướng Gió (Cánh đảo gió Lên-Xuống) |
| ② Lỗ Hút Khí | ⑦ Tấm chuyển hướng gió (bộ chuyển hướng gió lên-xuống bên trong) |
| ③ Nắp đậy Phía trước | ⑧ Lỗ thông hơi luồng khí chính |
| ④ Tấm dẫn hướng gió | ⑨ Lỗ thông hơi luồng khí nhẹ |
| ⑤ Bộ chỉnh hướng Gió (Cánh đảo gió Trái-Phải) | ⑩ Nút Nguồn |

LƯU Ý

- Bộ chuyển hướng gió lên-xuống kép: ⑥ + ⑦
- Số lượng và vị trí các bộ phận có thể khác nhau tùy theo mẫu máy của thiết bị.
- Các tính năng có thể thay đổi tùy theo loại mẫu máy.

Chuẩn bị trước Vận hành

Lắp pin vào bộ điều khiển từ xa không dây

Lắp pin AAA (1,5 V) vào bộ điều khiển từ xa không dây.

1 Tháo nắp pin.

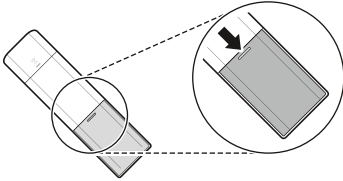

2 Lắp pin mới và đảm bảo lắp đúng các cực + và - của pin.

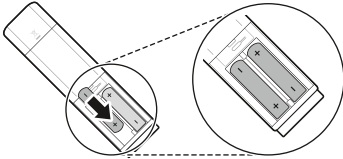

3 Gắn lại nắp bằng cách trượt trở về vị trí.

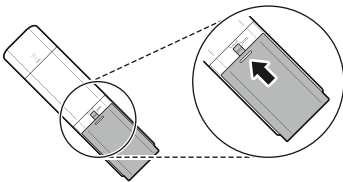

LƯU Ý

- Khi màn hình của điều khiển từ xa không dây bắt đầu bị mờ, hãy thay pin AAA (1,5 V).
- Không được sử dụng pin cũ và pin mới cùng nhau.
- Không sử dụng các loại pin khác ngoại trừ pin kiềm.

Chọn độ Fahrenheit hoặc độ Celsius

Đặt hiển thị nhiệt độ để hiển thị đơn vị Fahrenheit (°F) hoặc Celsius (°C).

1 Bật thiết bị.

2 Nhấn nút **Chức năng**.

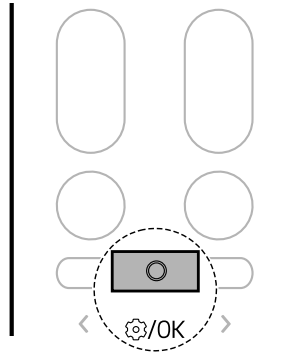

3 Nhấn nút < hoặc > cho đến khi biểu tượng dưới đây nhấp nháy trên màn hình hiển thị. Sau đó nhấn nút **Chức năng**.

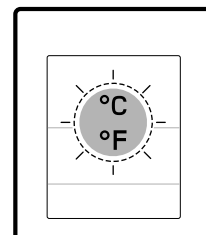
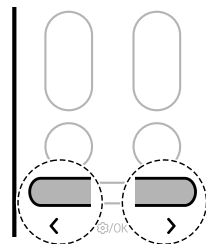

14 VẬN HÀNH

- 4** Nhấn nút < hoặc > để cài đặt đơn vị Fahrenheit (°F) hoặc Celsius (°C).
- Mỗi khi nhấn nút, chức năng sẽ thay đổi theo trình tự sau: °C ↔ °F









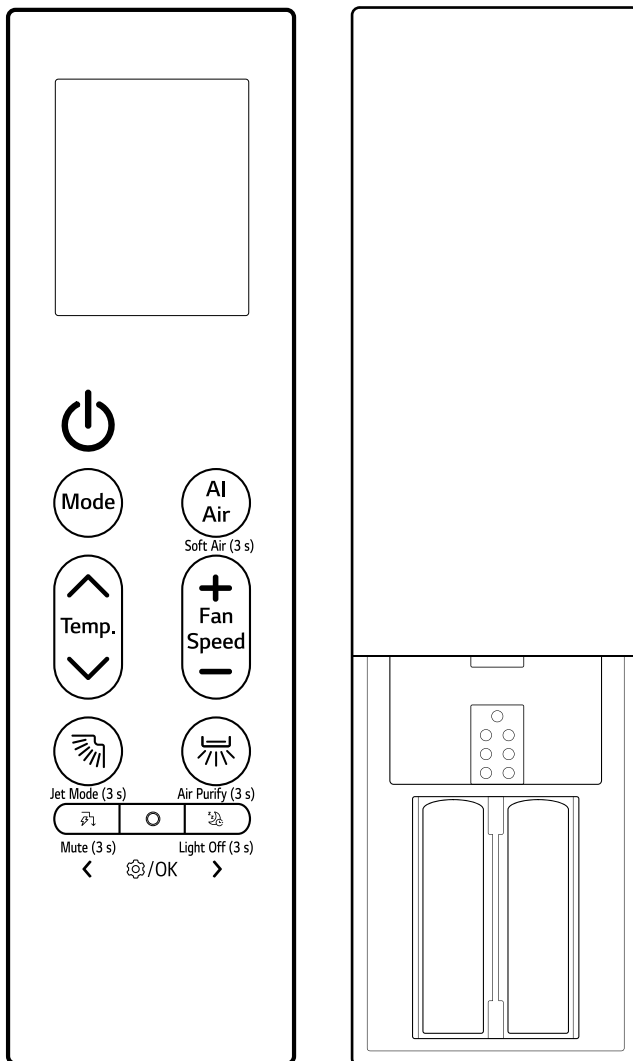

- 5** Sau đó nhấn nút **Chức năng**.

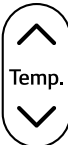
Tổng quan về bộ điều khiển từ xa không dây

Bộ điều khiển từ xa không dây

Bạn có thể vận hành thiết bị thuận tiện hơn với điều khiển từ xa không dây.



Hình ảnh	Mô tả
	<p>Nguồn Bật hoặc tắt thiết bị.</p> <hr/> <p>Kết nối với LG ThinQ Nhấn giữ nút Nguồn trong khoảng 3 giây để chuẩn bị cho trạng thái kết nối thiết bị và Wi-Fi.</p>
	<p>Mode Chọn chế độ vận hành mong muốn.</p> <ul style="list-style-type: none"> Mỗi lần bấm thay đổi các chế độ theo thứ tự sau: Làm mát → Tự động → Khử ẩm → Sưởi → Quạt
 Soft Air (3 s)	<p>AI Air Hoạt động tự động bằng cách phát hiện môi trường xung quanh và đặc điểm của người dùng.</p> <hr/> <p>Soft Air (3 s) Nhấn và giữ nút AI Air trong khoảng 3 giây để bạn cảm thấy mát mà không cảm thấy gió thổi.</p>
	<p>Temp.▲, ▼ Điều chỉnh nhiệt độ phòng mong muốn.</p>
	<p>Fan Speed+, - Điều chỉnh tốc độ quạt.</p>
 Jet Mode (3 s)	<p> (Luồng gió lên-xuống) Điều chỉnh hướng luồng khí lên xuống.</p> <hr/> <p>Jet Mode (3 s) Nhấn giữ nút  trong khoảng 3 giây để nhanh chóng thay đổi nhiệt độ phòng.</p>
 Air Purify (3 s)	<p> (Luồng gió trái-phải) Điều chỉnh hướng luồng khí sang trái và sang phải.</p> <hr/> <p>Air Purify (3 s) Nhấn giữ nút  trong khoảng 3 giây để cấp không khí sạch, trong lành bằng cách sử dụng các phân tử ion và bộ lọc.</p>

Hình ảnh

Mô tả



Mute (3 s)



🔇 (Kiểm soát năng lượng)

Giảm công suất đầu vào. Bạn có thể kiểm soát mức tiêu thụ năng lượng.

Mute (3 s)

Nhấn giữ nút 🔇 trong khoảng 3 giây để tắt tiếng bíp.



🔍/OK

Chức năng

Chọn chức năng mong muốn.



Light Off (3 s)



🛏 (Ngủ)

Tự động tắt thiết bị vào thời gian mong muốn. Sử dụng chức năng này trước khi ngủ.

Light Off (3 s)

Nhấn giữ nút 🛏 trong khoảng 3 giây để cài đặt chức năng tắt đèn.

Sử dụng các chế độ vận hành

Vận hành bằng bộ điều khiển từ xa không dây

Hướng bộ điều khiển từ xa không dây về phía bộ nhận tín hiệu nằm bên phải thiết bị để vận hành thiết bị.

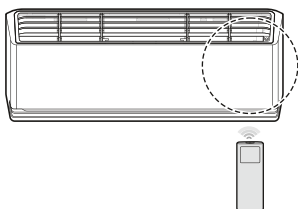

LƯU Ý

- Điều khiển từ xa không dây có thể vận hành các thiết bị điện tử khác nếu hướng điều khiển về phía các thiết bị. Đảm bảo hướng điều khiển từ xa không dây về phía bộ nhận tín hiệu của thiết bị.
- Để thiết bị vận hành tương ứng, dùng vải mềm để vệ sinh bộ truyền phát và bộ nhận tín hiệu.
- Nếu một chức năng có trên điều khiển từ xa không được thiết bị hỗ trợ, thiết bị có thể không chỉ ra điều này bằng cách phát ra âm báo.

Chế độ Làm mát, Tự động, Khử ẩm, Sưởi, Quạt

Bạn có thể thay đổi chế độ vận hành khi bật thiết bị.

- 1 Bật thiết bị.

- 2 Nhấn nút **Mode** nhiều lần để thay đổi chế độ vận hành.

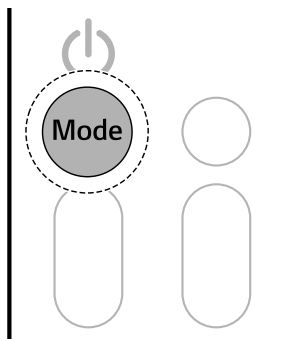

Chế độ **Làm mát**



Chế độ **Chuyển đổi tự động**

*1 Việc này tự động hóa quá trình chọn cài đặt phù hợp cho không gian của bạn.



Chế độ **Khử ẩm**



Chế độ **Sưởi**



Chế độ **Quạt**

- 3 Nhấn nút **▲** hoặc nút **▼** để cài đặt nhiệt độ mong muốn.

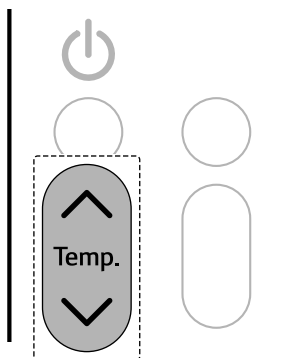

Lưu ý đối với mỗi chế độ vận hành

Chế độ Khử ẩm

- Bạn không thể điều chỉnh tốc độ quạt.
- Ở chế độ **Khử ẩm**, máy nén và quạt dàn lạnh có thể không vận hành để tránh làm mát quá mức.

Chế độ Quạt

- □ hoặc ⏻ được hiển thị trên dàn lạnh.
- Bạn không thể điều chỉnh nhiệt độ.

Chế độ Vận hành nhanh

Bạn có thể thay đổi nhiệt độ phòng nhanh chóng.

- Chế độ **Vận hành nhanh** khả dụng với các chế độ **Làm mát** và **Sưởi**.

1 Bật thiết bị.

2 Nhấn nút **Mode** nhiều lần để chọn chế độ mong muốn.

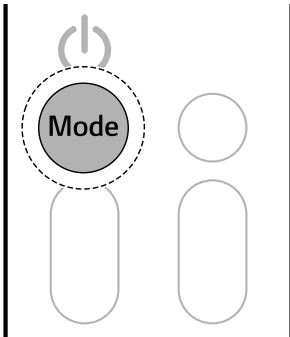

3 Nhấn và giữ nút  trong khoảng 3 giây.

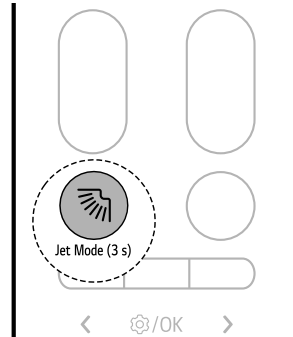

LƯU Ý

• Chế độ Làm mát nhanh

Không khí lạnh và mạnh thổi ra trong 30 phút.

• Chế độ Sưởi nhanh

Không khí ấm và mạnh thổi ra trong 30 phút.

- Một số mẫu máy không có chế độ **Sưởi nhanh**.

• Chế độ **Vận hành nhanh** kéo dài trong 30 phút, sau đó sẽ quay về cài đặt trước đó.

• Chế độ **Vận hành nhanh** có thể vận hành khác với màn hình hiển thị của điều khiển từ xa không dây.

Điều chỉnh tốc độ quạt

Bạn có thể điều chỉnh tốc độ quạt bằng cách nhấn nút **+** hoặc **-** nhiều lần.

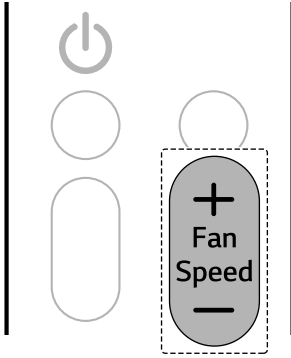

Tốc độ	Biểu tượng Bộ điều khiển từ xa không dây	Biểu tượng trên dàn lạnh
Gió tự nhiên		-
Cao		F5
Trung bình - Cao		F4
Trung bình		F3
Trung bình - Thấp		F2
Thấp		F1

LƯU Ý

- Tốc độ quạt của chế độ Gió tự nhiên điều chỉnh tự động.
- Các biểu tượng trên dàn lạnh được hiển thị trên một số dàn lạnh.
- Màn hình của dàn lạnh hiển thị các biểu tượng tốc độ quạt chỉ trong 5 giây và sau đó quay về nhiệt độ đã cài đặt.

Điều chỉnh hướng luồng khí

Bạn có thể điều chỉnh hướng luồng khí theo chiều dọc hoặc chiều ngang.

Điều chỉnh hướng lên-xuống

- Nhấn nút nhiều lần để điều chỉnh hướng luồng khí.

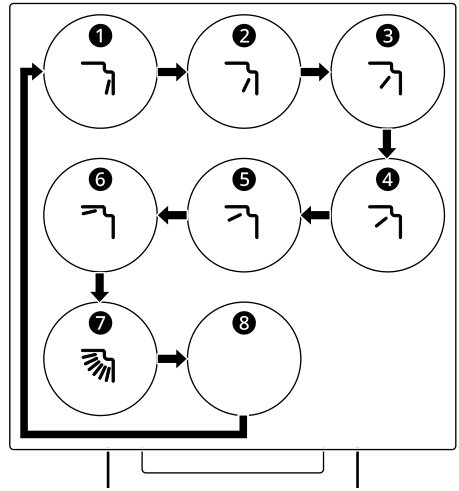

- Chọn để tự động điều chỉnh hướng lên xuống của luồng khí.

Điều chỉnh hướng trái-phải (trên một số mẫu máy)

- Nhấn nút  nhiều lần để điều chỉnh hướng luồng khí.

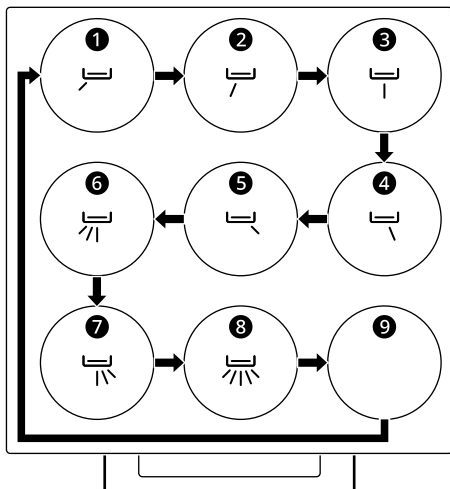

- Chọn  để tự động điều chỉnh hướng trái-phải của luồng khí.

LƯU Ý

- Việc điều chỉnh tùy ý tấm chuyển hướng gió có thể gây lỗi thiết bị.
- Khi khởi động lại, thiết bị sẽ sử dụng hướng luồng khí đã cài đặt lần cuối. Vị trí của bộ chỉnh hướng gió có thể không khớp với biểu tượng được hiển thị trên điều khiển từ xa không dây. Khi điều này xảy ra, hãy điều chỉnh lại hướng luồng khí.
- Chức năng này có thể vận hành khác với màn hình hiển thị của bộ điều khiển từ xa không dây.
- Điều chỉnh hướng trái-phải có thể không được hỗ trợ, tùy thuộc vào mẫu máy.

Vận hành thủ công

Nếu không có điều khiển từ xa không dây, bạn có thể bật, tắt thiết bị bằng cách nhấn nút **NGUỒN 1** trên dàn lạnh.

- Nhấn nút **NGUỒN 1**.

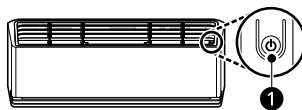

LƯU Ý

- Tốc độ quạt được cài đặt ở mức cao theo mặc định.
- Các tính năng có thể thay đổi tùy theo loại mẫu máy.
- Không thể thay đổi nhiệt độ khi sử dụng nút **NGUỒN 1**.
- Nhiệt độ được cài đặt mặc định từ 22 °C đến 24 °C.

Khôi phục Cài đặt trước đó

Khi bật lại máy điều hòa sau khi mất điện, chức năng **Tự động khởi động lại** sẽ khôi phục các tùy chọn cài đặt trước đó.

Chức năng **Tự động khởi động lại** được cài đặt khi sử dụng thiết bị lần đầu. Bạn có thể hủy và cài đặt chức năng này bằng cách nhấn nút **NGUỒN 1** trên dàn lạnh.

Hủy Tự khởi động lại

- Nhấn giữ nút **NGUỒN 1** trong 6 giây.
- Khi thiết bị phát ra tiếng bip hai lần, hãy nhấn nút **NGUỒN 1**. Đèn sẽ nhấp nháy hai lần. Điều này sẽ lặp lại 4 lần.

Cài đặt Tự khởi động lại

- Nhấn giữ nút **NGUỒN 1** trong 6 giây.

- 2 Khi thiết bị phát ra tiếng bíp hai lần, hãy nhấn nút **NGUỒN 1**. Đèn sẽ nhấp nháy. Điều này sẽ lặp lại 4 lần.

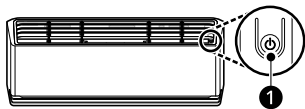

LƯU Ý

- Tính năng này có thể thay đổi tùy theo loại mẫu máy.
 - Nếu bạn nhấn giữ nút **NGUỒN 1** trong 3 - 5 giây thay vì 6 giây, thiết bị sẽ chuyển sang vận hành kiểm tra. Trong quá trình vận hành thử nghiệm, thiết bị sẽ thổi khí làm mát mạnh trong 18 phút, sau đó trở về cài đặt mặc định khi xuất xưởng.
-

Sử dụng các chức năng đặc biệt

Chức năng lọc không khí (trên một số mẫu máy)

Bạn có thể cấp không khí sạch và trong lành thông qua các phân tử ion và tẩm lọc.

- Nhấn và giữ nút  trong khoảng 3 giây.

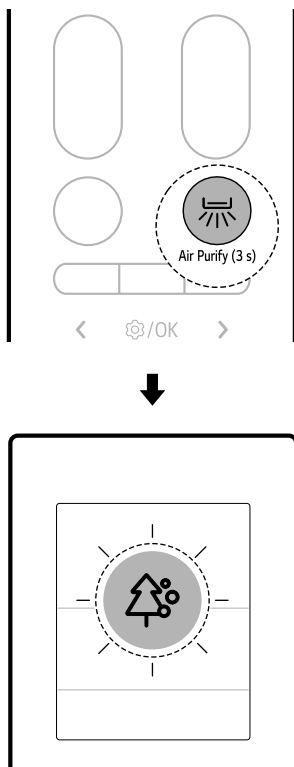

CẢNH BÁO

- Không chạm vào bộ tạo ion trong khi đang vận hành.

LƯU Ý

- Bạn có thể sử dụng chức năng này mà không cần bật thiết bị.

Chức năng kiểm soát năng lượng (Trên một số mẫu máy)



Bạn có thể giảm công suất đầu vào.

- 1 Bật thiết bị.

Chức năng	Mô tả
Bộ tạo ion	Các hạt ion từ bộ tạo ion làm giảm vi khuẩn bề mặt và các chất có hại khác.

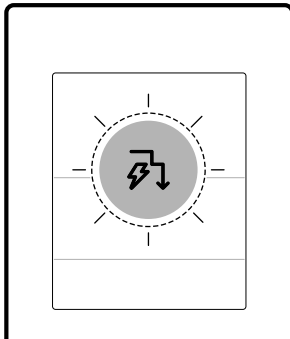
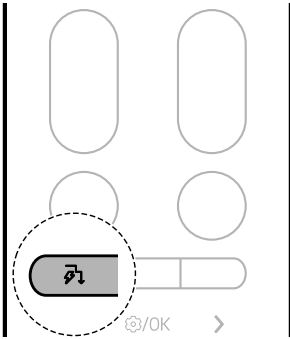
2 Nhấn nút  nhiều lần để chọn bước mong muốn.



Bước	Màn hình hiển thị	Mô tả
1	 80%	Đầu vào nguồn điện giảm 20% so với đầu vào nguồn điện định mức.
2	 60%	Đầu vào nguồn điện giảm 40% so với đầu vào nguồn điện định mức.
3 (trên một số mẫu máy)	 40%	Đầu vào nguồn điện giảm 60% so với đầu vào nguồn điện định mức.

LƯU Ý

- 80, 60, 40 hoặc L (1 bước), LL (2 bước) được hiển thị trên một số dàn lạnh.
- Có thể sử dụng chức năng này ở chế độ **Làm mát**.
- Công suất có thể giảm khi chọn chức năng **Kiểm soát năng lượng**.
- Nhiệt độ mong muốn được hiển thị trong khoảng 5 giây nếu bạn nhấn nút **▲** hoặc **▼**.
- Tốc độ quạt được hiển thị trong khoảng 5 giây nếu bạn nhấn nút **+** hoặc **-**.
- Khi được kết nối với dàn nóng Multi, chức năng này có thể không được hỗ trợ.

Chế độ AI Air

Tốc độ quạt và hướng luồng khí tự động thay đổi dựa trên thói quen sử dụng đã học và sự thay đổi nhiệt độ xung quanh.

Nếu bạn chọn chế độ **AI Air**, máy điều hòa không khí sẽ phân tích môi trường xung quanh để nhanh chóng đạt được nhiệt độ mong muốn. Hướng luồng khí và tốc độ quạt được tự động điều chỉnh để đạt được cài đặt thoải mái.

1 Bật thiết bị.

2 Nhấn nút **AI Air**.

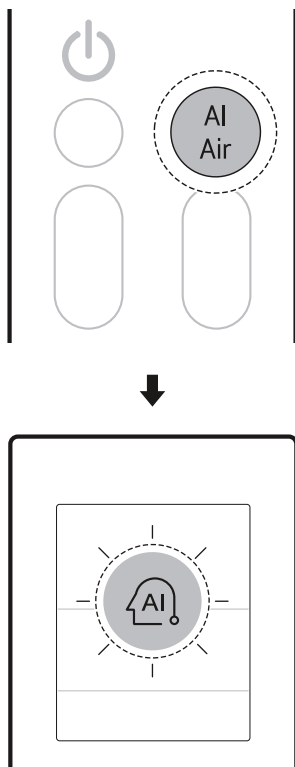

Soft Air

Tính năng này hướng luồng khí nhẹ hướng lên trên để giúp bạn luôn mát mẻ mà không có cảm giác bị gió lùa.

Với ứng dụng **LG ThinQ**, bạn có thể tinh chỉnh nhiệt độ và cường độ luồng khí.

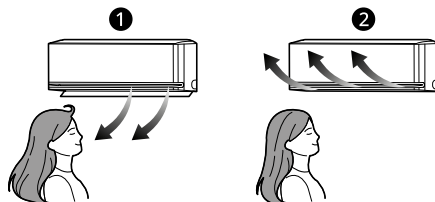

① Bình thường

② Soft Air

1 Bật thiết bị.

LƯU Ý

- Chức năng này khả dụng với các chế độ **Làm mát** và **Sưởi**.
- RI được hiển thị trên màn hình hiển thị.
- Để thay đổi nhiệt độ mong muốn, hãy nhấn nút **Nhiệt độ ▲** hoặc **▼** trên điều khiển từ xa.
- Nhấn nút **Mode** hoặc **Jet Mode** trong khi ở chế độ **AI Air** sẽ vận hành chức năng đã chọn.
- Chức năng này có thể vận hành khác tùy theo mẫu máy.

2 Nhấn và giữ nút **AI Air** trong khoảng 3 giây.

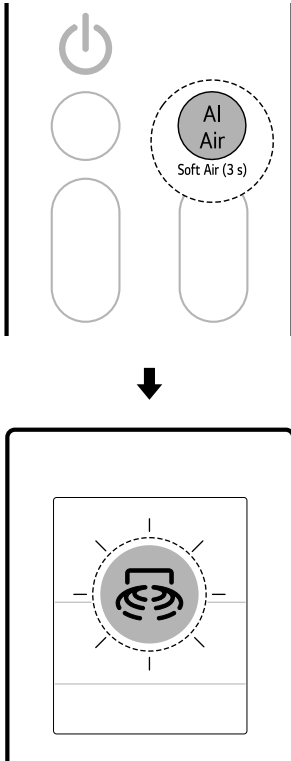

- Khi được kết nối với dàn nóng Multi, bạn không thể điều chỉnh nhiệt độ luồng khí.

Cảm biến phát hiện có người (trên một số mẫu máy)

Luồng khí trực tiếp và gián tiếp

Tính năng này nhận biết khi có người và cài đặt luồng khí **Trực tiếp** hoặc **Gián tiếp** dựa trên mong muốn của bạn.

- **Luồng khí trực tiếp**

Sau khi nhận biết khu vực có người, tính năng này hướng luồng khí về khu vực đó.

- **Luồng khí gián tiếp**

Sau khi nhận biết khu vực có người, tính năng này hướng luồng khí về khu vực không có người.

1 Bật thiết bị.

2 Nhấn nút **Chức năng**.

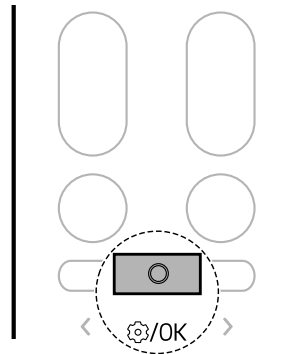

LƯU Ý

- Khi kích hoạt chức năng **Soft Air**, nhiệt độ không khí phả ra từ thiết bị được thay đổi và luồng khí được hướng lên trên.
- Có thể sử dụng chức năng **Soft Air** với chế độ **Làm mát** và **Quạt**.
- 50 được hiển thị trên màn hình hiển thị.
- Để thay đổi nhiệt độ mong muốn, hãy nhấn nút **Nhiệt độ** **▲** hoặc **▼** trên điều khiển từ xa.
 - Khoảng điều chỉnh nhiệt độ có thể bị giới hạn khi sử dụng chức năng **Soft Air**.
- Nhấn nút **+** hoặc **-** để điều chỉnh tốc độ quạt.
- Nhiệt độ luồng khí có thể không tăng hay giảm tùy theo nhiệt độ trong nhà và ngoài trời.

- 3 Nhấn nút < hoặc > để cài đặt biểu tượng dưới đây nhấp nháy ở dưới cùng của màn hình hiển thị. Sau đó nhấn nút **Chức năng**.

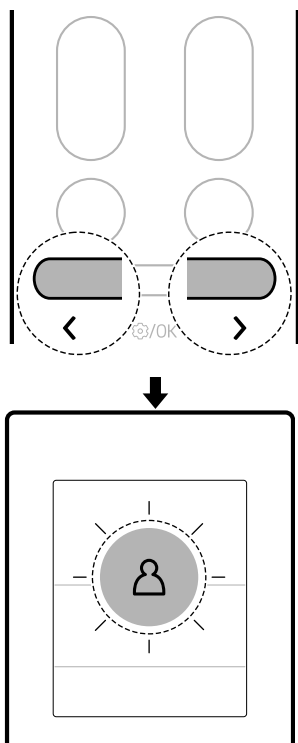

- Mỗi khi nhấn nút, chức năng sẽ thay đổi theo trình tự sau: Trực tiếp ↔ Gián tiếp ↔ TẮT

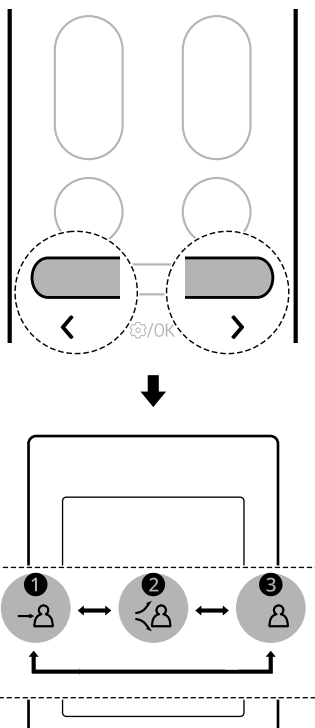

- 4 Nhấn nút < hoặc > để cài đặt chức năng trực tiếp và gián tiếp.

- 1 Trực tiếp
- 2 Gián tiếp
- 3 Tắt

- 5 Sau đó nhấn nút **Chức năng**.

Nhận biết sự vắng mặt

Tính năng này tự động thay đổi vận hành tiết kiệm năng lượng khi không có người.

- Nếu bạn bật thiết bị khi ra ngoài, thiết bị sẽ tự động thực hiện vận hành làm mát tiết kiệm năng lượng hoặc tắt nguồn khi hết thời gian nhận biết sự vắng mặt, giúp tiết kiệm hóa đơn tiền điện.
- Kết nối thiết bị với ứng dụng **LG ThinQ** để cài đặt thời gian nhận biết sự vắng mặt và chế độ nhận biết sự vắng mặt.

1 Bật thiết bị.

2 Nhấn nút **Chức năng**.

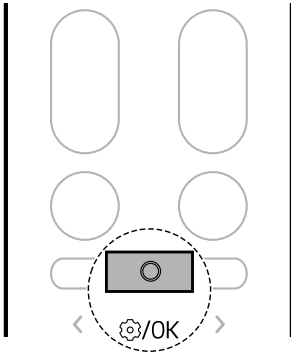

3 Nhấn nút < hoặc > để cài đặt biểu tượng dưới đây nhấp nháy ở dưới cùng của màn hình hiển thị. Sau đó nhấn nút **Chức năng**.

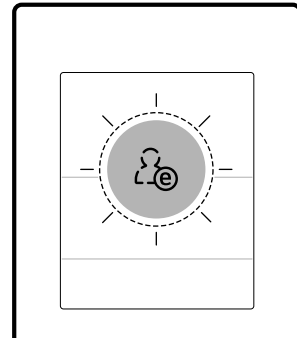
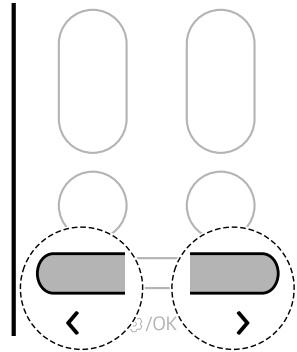

4 Nhấn nút < hoặc > để cài đặt chức năng nhận biết sự vắng mặt.

- Mỗi khi nhấn nút, chức năng sẽ thay đổi theo trình tự sau: BẬT ↔ TẮT

5 Sau đó nhấn nút **Chức năng**.

LƯU Ý

- Vận hành **Luồng khí trực tiếp và gián tiếp** khả dụng với chế độ **Làm mát, Sưởi**.
- Độ nhạy của cảm biến radar có thể thay đổi tùy theo môi trường và điều kiện trong nhà, bao gồm:

- Nếu có ít chuyển động, chẳng hạn như khi xem TV hoặc khi ngủ
- Nếu bạn đang ngồi trên sàn gần thiết bị
- Nếu bạn ở vị trí cách xa thiết bị khoảng 5 m (16 ft) trở lên
- Các vật thể chuyển động như quạt, máy hút bụi robot hoặc động vật đồng hành có thể bị nhầm lẫn với con người.

Hẹn giờ ngủ

Bạn có thể cài đặt thiết bị tắt tự động sau thời gian đã đặt. Thiết bị sẽ tự động thay đổi nhiệt độ, tốc độ quạt và hướng luồng khí. Có hai cách cài đặt hẹn giờ ngủ.

Có thể cài đặt chức năng này khi bật thiết bị.

Cách 1

1 Bật thiết bị.

2 Nhấn nút **Chức năng**.

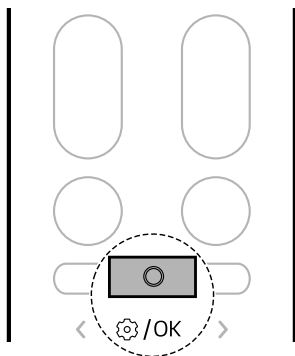

3 Nhấn nút < hoặc > cho đến khi biểu tượng dưới đây nhấp nháy ở dưới cùng của màn hình hiển thị. Sau đó nhấn nút **Chức năng**.

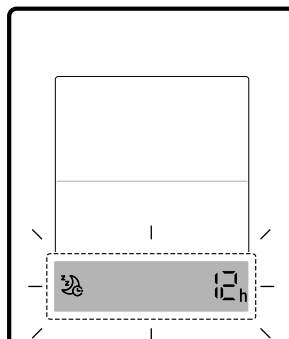
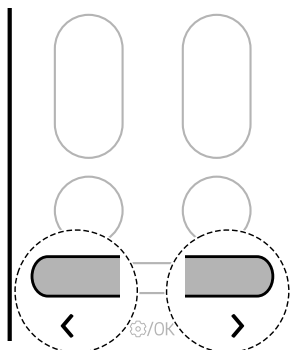

4 Nhấn nút < hoặc > để cài đặt thời gian mong muốn. Sau đó nhấn nút **Chức năng**.

- Bắt đầu từ 30 phút, có thể cài đặt Hẹn giờ ngủ theo các khoảng theo giờ lên đến 12 giờ.

Cách 2

1 Bật thiết bị.

2 Nhấn nút .

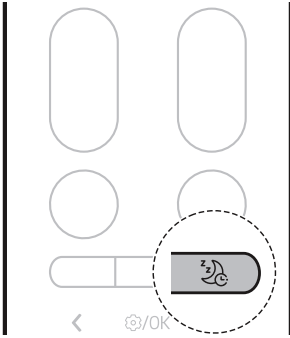

3 Nhấn nút **<** hoặc **>** để cài đặt thời gian mong muốn. Sau đó nhấn nút **Chức năng**.

- Bắt đầu từ 30 phút, có thể cài đặt Hẹn giờ ngủ theo các khoảng theo giờ lên đến 12 giờ.

LƯU Ý

- Màn hình của dàn lạnh hiển thị thời gian cài đặt từ 1 giờ đến 12 giờ chỉ trong 5 giây, sau đó biến mất trên một số mẫu máy.
- Ở chế độ **Làm mát** và **Khử ẩm**, nhiệt độ tăng 1 °C sau 30 phút và thêm 1 °C sau 30 phút tiếp theo cho giấc ngủ dễ chịu hơn. Nhiệt độ tăng lên đến 2 °C so với nhiệt độ cài đặt sẵn và lên đến 30 °C.
- Mặc dù phần chú thích về tốc độ quạt có thể được thay đổi trên màn hình hiển thị, nhưng tốc độ quạt vẫn được điều chỉnh tự động.
- Ở chế độ **Sưởi**, nhiệt độ giảm 1 °C sau 1 giờ và giảm thêm 1 °C sau 1 giờ tiếp theo cho giấc ngủ dễ chịu. Nhiệt độ tăng lên đến 2 °C so với nhiệt độ cài đặt sẵn.

Cài đặt bộ hẹn giờ bật

Bạn có thể cài đặt hoặc hủy chức năng này bất kể thiết bị đang bật hay tắt.

1 Nhấn nút **Chức năng**.

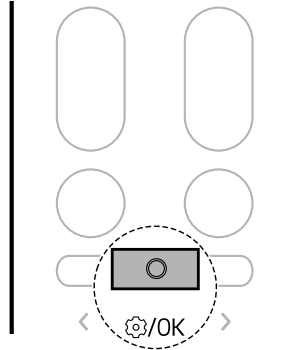

Bộ hẹn giờ bật và tắt

Bạn có thể cài đặt tự động bật, tắt thiết bị vào thời gian mong muốn.

Có thể cài đặt **Bộ hẹn giờ bật** và **Bộ hẹn giờ tắt** đồng thời.

- 2 Nhấn nút < hoặc > cho đến khi biểu tượng dưới đây nhấp nháy ở dưới cùng của màn hình hiển thị. Sau đó nhấn nút **Chức năng**.

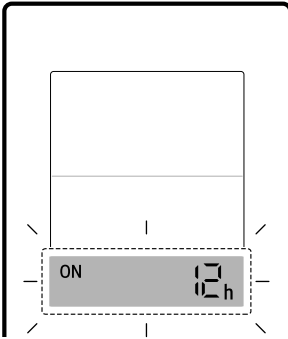
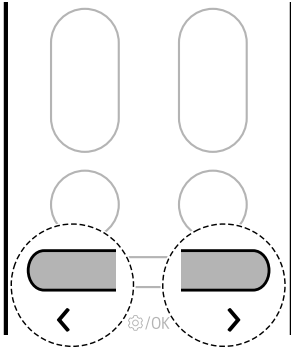

- 1 Nhấn nút **Chức năng**.

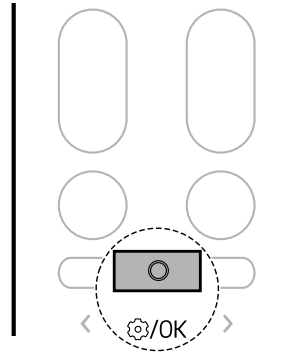

- 2 Nhấn nút < hoặc > cho đến khi biểu tượng dưới đây nhấp nháy ở dưới cùng của màn hình hiển thị. Sau đó nhấn nút **Chức năng**.

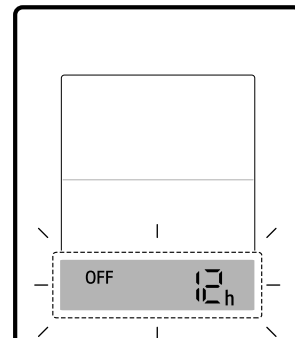
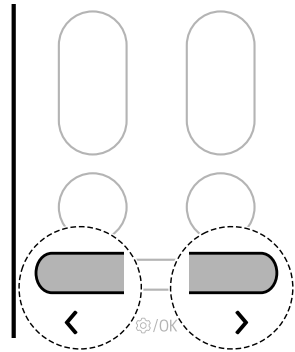

- 3 Nhấn nút < hoặc > để cài đặt thời gian mong muốn. Sau đó nhấn nút **Chức năng**.
- Có thể cài đặt thời gian tối đa là 24 giờ.

Cài đặt bộ hẹn giờ tắt

Bạn có thể cài đặt hoặc hủy chức năng này bất kể thiết bị đang bật hay tắt.

- 3** Nhấn nút < hoặc > để cài đặt thời gian mong muốn. Sau đó nhấn nút **Chức năng**.
- Có thể cài đặt thời gian tối đa là 24 giờ.

Hủy cài đặt bộ hẹn giờ

Bạn có thể hủy toàn bộ cài đặt hẹn giờ.

- 1** Nhấn nút **Chức năng**.

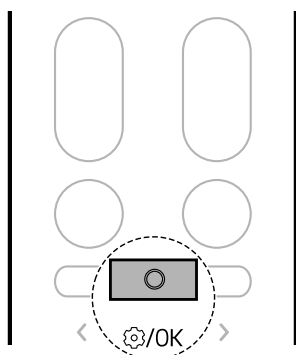

- 2** Nhấn nút < hoặc > cho đến khi biểu tượng dưới đây nhấp nháy ở dưới cùng của màn hình hiển thị. Sau đó nhấn nút **Chức năng**.

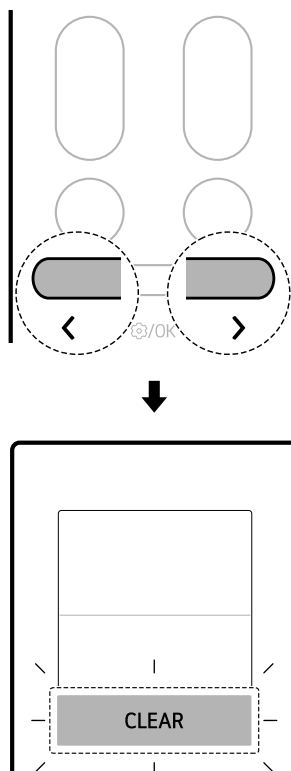

Chức năng tắt tiếng

Bạn có thể bật hoặc tắt âm báo để thông báo khi cài đặt hoặc thay đổi chức năng của máy điều hòa không khí.

- Nhấn giữ nút  trong khoảng 3 giây để cài đặt chức năng **Tắt tiếng**.

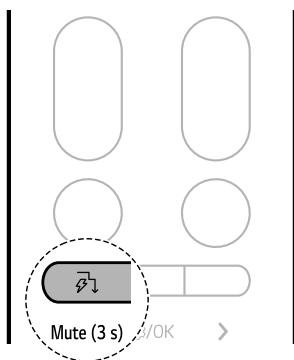

LƯU Ý

- Mỗi lần cài đặt chức năng này, chức năng sẽ thay đổi giữa bật và tắt.
- Khi đặt Tắt tiếng, **OF** sẽ xuất hiện một lúc trên màn hình hiển thị của dàn lạnh và âm báo sẽ tắt.
- Chức năng này có thể vận hành khác tùy theo mẫu máy.

Chức năng Tắt Đèn

Bạn có thể cài đặt độ sáng màn hình hiển thị của dàn lạnh.

- Nhấn giữ nút  trong khoảng 3 giây để cài đặt chức năng tắt đèn.

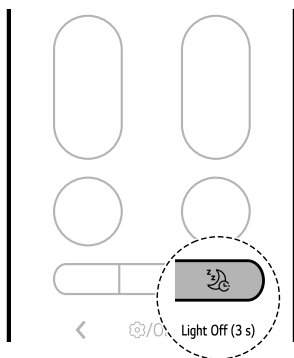

LƯU Ý

- Nút này sẽ bật hoặc tắt màn hình hiển thị.
- Nếu độ sáng của màn hình dần lạnh được cài đặt thành tắt, hãy nhấn một nút trên bộ điều khiển từ xa để tự động bật màn hình trong một lúc.
- Chức năng này có thể vận hành khác tùy theo mẫu máy.

Kiểm tra nhiệt độ phòng

Bạn có thể kiểm tra nhiệt độ phòng hiện tại.

- 1 Bật thiết bị.
- 2 Nhấn nút **Chức năng**.

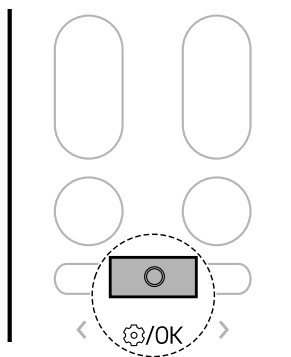

- 3 Nhấn nút < hoặc > cho đến khi biểu tượng dưới đây nhấp nháy ở dưới cùng của màn hình hiển thị. Sau đó nhấn nút **Chức năng**.

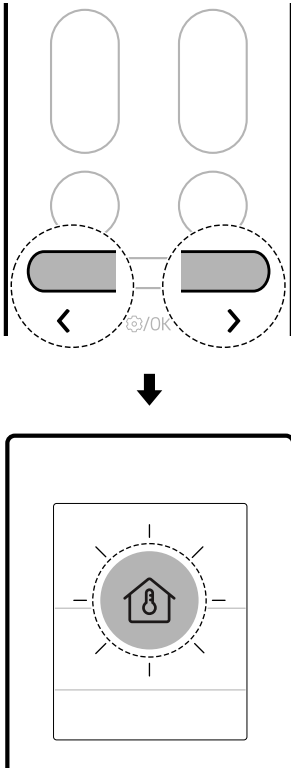

LƯU Ý

- Nhiệt độ phòng được hiển thị trong 5 giây trước khi quay lại màn hình trước.
 - Chức năng này có thể vận hành khác tùy theo mẫu máy.
 - Trong một số chức năng, nhiệt độ được thiết lập hiển thị thay vì nhiệt độ phòng.
-

CHỨC NĂNG THÔNG MINH

Ứng dụng LG ThinQ

Tính năng này chỉ khả dụng trên các mẫu máy có Wi-Fi.

Ứng dụng **LG ThinQ** cho phép bạn giao tiếp với thiết bị bằng điện thoại thông minh.

Các tính năng của ứng dụng LG ThinQ

Những tính năng thông thường

Giao tiếp với thiết bị từ điện thoại thông minh bằng cách sử dụng ứng dụng **LG ThinQ**.

• Smart Diagnosis

- Nếu bạn gặp phải sự cố khi sử dụng thiết bị này, tính năng Smart Diagnosis sẽ giúp bạn chẩn đoán sự cố.

Những tính năng bổ sung

Có nhiều tính năng hơn nếu thiết bị của bạn được kết nối Wi-Fi.

• Cài đặt

- Cho phép bạn cài đặt các tùy chọn khác nhau trên thiết bị và trong ứng dụng.

LƯU Ý

- Trong những trường hợp sau, bạn phải cập nhật thông tin mạng cho mỗi thiết bị trong ứng dụng **LG ThinQ** trong mục **Các thẻ thiết bị** → **Cài đặt** → **Đổi Mạng**.
 - bộ định tuyến không dây đã được thay đổi
 - mật khẩu của bộ định tuyến không dây đã được thay đổi
 - Nhà cung cấp dịch vụ Internet đã được thay đổi
- Ứng dụng có thể được thay đổi vì mục đích cải tiến thiết bị mà không cần thông báo cho người dùng.
- Chức năng có thể khác nhau tùy theo mẫu máy.

Cài đặt ứng dụng LG ThinQ và kết nối thiết bị LG

Các mẫu máy có mã QR

Quét mã QR được gắn vào sản phẩm bằng máy ảnh hoặc ứng dụng đọc mã QR trên điện thoại thông minh của bạn.



Các mẫu máy không có mã QR

- 1 Tìm và cài đặt ứng dụng **LG ThinQ** trên Google Play Store hoặc Apple App Store trong điện thoại thông minh.
- 2 Chạy ứng dụng **LG ThinQ** và đăng nhập bằng tài khoản hiện tại của bạn hoặc tạo một tài khoản LG để đăng nhập.
- 3 Chạm nút thêm (+) trên ứng dụng **LG ThinQ** để kết nối thiết bị LG của bạn. Làm theo hướng dẫn trong ứng dụng để hoàn tất quá trình.

LƯU Ý

- Để xác nhận kết nối Wi-Fi, kiểm tra đảm bảo đèn báo Wi-Fi trên bảng điều khiển đã sáng.
- Thiết bị này chỉ hỗ trợ mạng Wi-Fi 2,4 GHz. Để kiểm tra tần số mạng của bạn, hãy liên hệ với nhà cung cấp dịch vụ Internet hoặc xem hướng dẫn sử dụng bộ định tuyến không dây của bạn.
- **LG ThinQ** không chịu trách nhiệm cho bất kỳ vấn đề về kết nối mạng hay bất kỳ lỗi, trục trặc hoặc các lỗi nào gây ra do kết nối mạng.

LƯU Ý

- Môi trường mạng không dây xung quanh có thể là nguyên nhân khiến dịch vụ mạng không dây chày chày.
- Nếu khoảng cách giữa thiết bị và bộ định tuyến không dây quá lớn, tín hiệu sẽ trở nên yếu. Có thể mất một lúc lâu để đăng kết hoặc có thể cài đặt không thành công.
- Nếu thiết bị gặp khó khăn trong việc kết nối với mạng Wi-Fi, có thể là do nó nằm quá xa bộ định tuyến. Mua một bộ lặp tín hiệu Wi-Fi (thiết bị mở rộng phạm vi) để nâng cao cường độ tín hiệu Wi-Fi.
- Kết nối mạng có thể không hoạt động đúng cách phụ thuộc vào nhà cung cấp dịch vụ Internet.
- Wi-Fi có thể không thể kết nối hoặc có thể bị gián đoạn do môi trường mạng gia đình.
- Không thể đăng ký thiết bị do các sự cố truyền tín hiệu không dây. Rút phích cắm của thiết bị và chờ khoảng một phút trước khi thử lại.
- Nếu tường lửa trên bộ định tuyến không dây của bạn được bật, hãy vô hiệu hóa tường lửa hoặc thêm một ngoại lệ cho nó.
- Tên mạng không dây (SSID) phải là sự kết hợp giữa chữ và số tiếng Anh. (Không sử dụng ký tự đặc biệt.)
- Giao diện người sử dụng trên điện thoại thông minh (UI) có thể khác nhau tùy thuộc vào hệ điều hành của điện thoại (OS) và nhà sản xuất.
- Nếu giao thức bảo mật của bộ định tuyến được đặt thành WEP, bạn có thể không thiết lập được mạng. Vui lòng thay đổi sang các giao thức bảo mật khác (khuyến khích dùng WPA2) và đăng ký lại sản phẩm.

Phát hiện cửa sổ mở (trên một số mẫu máy/LG ThinQ)

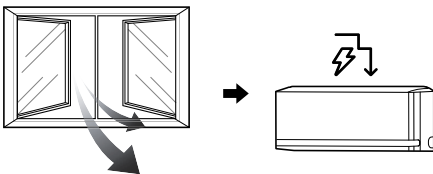

Khi cửa sổ mở hoặc không khí bên ngoài lọt vào, có thể phát hiện thấy thay đổi nhiệt độ và chức năng **Kiểm soát năng lượng** sẽ bật.

Để sử dụng chức năng **Phát hiện cửa sổ mở** hoặc cài đặt **Thời gian tắt kiểm soát năng lượng**, hãy kết nối thiết bị với ứng dụng **LG ThinQ**.

- Nếu cửa sổ mở, 80, 80 hoặc 40 sẽ xuất hiện trên màn hình hiển thị của dàn lạnh.

LƯU Ý

- Có thể sử dụng chức năng **Phát hiện cửa sổ mở** với các chế độ **Làm mát** và **Sưởi**.
- Có thể hủy chức năng **Phát hiện cửa sổ mở** trong những trường hợp sau.
 - Nếu thiết bị nhận thấy cửa sổ đã đóng
 - Nếu đã hết **Thời gian tắt kiểm soát năng lượng**
 - Nếu thay đổi chế độ vận hành
- Chức năng **Phát hiện cửa sổ mở** không hoạt động trong những trường hợp sau.
 - Nếu chạy vận hành **Làm mát** và **Sưởi** quá sớm sau khi bật thiết bị
 - Nếu chênh lệch nhiệt độ giữa trong nhà và ngoài trời không lớn
 - Nếu thông gió qua cửa sổ không đủ
- Khi được kết nối với dàn nóng Multi, chức năng này có thể không được hỗ trợ.

Làm sạch toàn diện (trên một số mẫu máy/LG ThinQ)

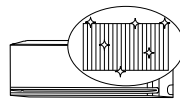

Bằng cách đóng băng và rã đông nhiều lần bộ trao đổi nhiệt của máy điều hòa không khí, các chất gây ô nhiễm như bụi sẽ được loại bỏ và thiết bị được giữ sạch sẽ.

Sau khi làm sạch, chức năng này sẽ làm giảm độ ẩm bên trong dàn lạnh.

Ở một số dàn lạnh, FL sẽ hiển thị trên màn hình của dàn lạnh.

LƯU Ý

- Chức năng **Làm sạch toàn diện** sẽ kết thúc sau khi thiết bị đã khô.
- Nếu độ ẩm trong phòng cao khi chức năng **Làm sạch toàn diện** đang vận hành, khu vực gần dàn lạnh có thể bị sương mù.
- Có thể sử dụng chức năng **Làm sạch toàn diện** trong nhà ở nhiệt độ 21 °C đến 32 °C và ngoài trời ở nhiệt độ 21 °C đến 37 °C. Chức năng **Làm sạch toàn diện** là chức năng quản lý vệ sinh, không phải chức năng làm mát nên điều kiện sử dụng có thể khác với nhiệt độ làm mát được đảm bảo của thiết bị.
- Nếu vận hành chức năng **Làm sạch toàn diện** khi nhiệt độ nằm ngoài giới hạn cho phép, ứng dụng **LG ThinQ** sẽ báo động và chức năng này sẽ không hoạt động.
- Chức năng **Làm sạch toàn diện** khả dụng ngay cả khi thiết bị đang hoạt động.
- Nếu bạn nhấn nút  trên thiết bị hoặc trên điều khiển từ xa trong quá trình **Làm sạch toàn diện**, chức năng **Làm sạch toàn diện** sẽ bị hủy kích hoạt.
- Trong quá trình **Làm sạch toàn diện**, có thể nghe thấy tiếng “tíc tắc” hoặc “tách tách” khi thiết bị nở ra hoặc co lại.
- Sau khi **Làm sạch toàn diện**, thiết bị sẽ tự động tắt. Khi có điện trở lại, thiết bị sẽ vận hành ở chế độ **Làm mát**.
- Nếu đặt chức năng **Hẹn giờ**, chức năng **Làm sạch toàn diện** có thể không vận hành bình thường.
- Khí lạnh phả ra từ cửa thông khí khi kích hoạt chức năng **Làm sạch toàn diện**.

AI kW Manager (trên một số mẫu máy/LG ThinQ)

Mức tiêu thụ điện của máy điều hòa không khí được điều chỉnh tự động theo lịch trình và mức tiêu thụ điện mục tiêu do người dùng đặt.

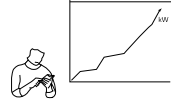

 xuất hiện trên màn hình dàn lạnh ở một số mẫu máy.

LƯU Ý

- Khi sử dụng chức năng **AI kW Manager**, sản lượng làm mát có thể bị giảm, tùy vào mức công suất mục tiêu còn lại.
- Khi vượt quá mức tiêu thụ điện mục tiêu, chức năng **AI kW Manager** sẽ bị tắt.
- Khi sử dụng các chế độ **Sưởi** và **Tự động**, chức năng **AI kW Manager** sẽ bị tắt.
- Khi được kết nối với dàn nóng Multi, chức năng này có thể không được hỗ trợ.
- Mức sử dụng năng lượng được hiển thị qua ứng dụng **LG ThinQ** có thể khác với mức sử dụng năng lượng thực tế hiển thị trên hóa đơn tiện ích của bạn.
- Thông tin về mức tiêu thụ điện có thể khác nhau tùy theo thiết bị.
- Mức tiêu thụ điện có thể khác với kết quả đo được bằng cách sử dụng các thiết bị đo khác.
- Tùy theo môi trường lắp đặt thiết bị, mức tiêu thụ điện đo được có thể khác nhau.
- Mức tiêu thụ điện đo được có thể khác nhau tùy theo môi trường sử dụng hoặc phương pháp sử dụng của thiết bị gia dụng.
- Khi cài đặt thời gian sử dụng, thiết bị sẽ không tự động bật hoặc tắt.
- Ngay cả trong quá trình vận hành chức năng **AI kW Manager**, chức năng được cài đặt bằng điều khiển từ xa sẽ được hiển thị trước tiên.
- Mức sử dụng thực tế có thể khác.

Sleep+ (trên một số mẫu máy/ LG ThinQ)

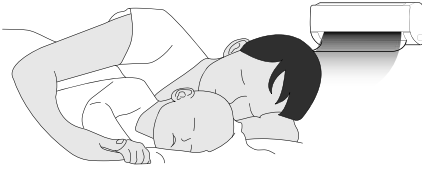

Sử dụng chức năng này trước khi ngủ. Thiết bị sẽ tự động học và điều chỉnh nhiệt độ và tốc độ quạt để tạo ra một môi trường ngủ thậm chí được cá nhân hóa ở mức cao hơn.

LƯU Ý

- Có thể cài đặt chức năng này khi bật thiết bị.
- Có thể sử dụng chức năng này ở chế độ **Làm mát**.
- Khi được kết nối với dàn nóng Multi, chức năng này có thể không được hỗ trợ.

Thông tin của thông báo phần mềm nguồn mở

Để lấy mã nguồn theo GPL, LGPL, MPL và các giấy phép nguồn mở khác bắt buộc tiết lộ mã nguồn có trong sản phẩm này và để truy cập tất cả các điều khoản cấp phép, thông báo bản quyền và các tài liệu liên quan khác, vui lòng truy cập <https://opensource.lge.com>.

LG Electronics cũng sẽ cung cấp mã nguồn mở cho bạn trong CD-ROM có tính phí để chi trả cho chi phí phát hành (chẳng hạn như các khoản phí về vận chuyển, đĩa và xử lý) khi nhận được yêu cầu qua email đến địa chỉ opensource@lge.com.

Ưu đãi này có hiệu lực cho bất kỳ ai nhận được thông tin này trong khoảng thời gian ba năm tính từ ngày chúng tôi phân phối sản phẩm này.

Thông số kỹ thuật của thiết bị vô tuyến

Tên mô đun	LCWB-001
Dải tần số LAN không dây	2412 MHz - 2472 MHz
Công suất đầu ra LAN không dây (tối đa)	18,14 dBm
Dải tần số Bluetooth	2402 MHz - 2480 MHz
Công suất đầu ra Bluetooth (tối đa)	7,03 dBm

Thông số kỹ thuật mô-đun radar

Tính năng này chỉ khả dụng trên các mẫu máy có cảm biến radar.

Tên mẫu máy	Dải tần số	Công suất đầu ra (Tối đa)
RSM V2	61,0 GHz ~ 61,5 GHz	6,27 dBm

Chẩn đoán bằng LG ThinQ

Hãy sử dụng tính năng này để giúp bạn chẩn đoán và khắc phục các sự cố với thiết bị của bạn.

LƯU Ý

- Đối với các nguyên nhân không phải do sự bất cẩn của LGE, bảo trì sẽ không được áp dụng đối với các nguyên nhân do yếu tố bên ngoài bao gồm nhưng không giới hạn mạng Wi-Fi không khả dụng, mất kết nối Wi-Fi, chính sách kho ứng dụng cục bộ hoặc ứng dụng không khả dụng.
- Tính năng này có thể được thay đổi mà không thông báo trước và có thể có phiên bản khác tùy vào nơi bạn sử dụng.

Sử dụng LG ThinQ để chẩn đoán các sự cố

Nếu bạn gặp phải một sự cố với thiết bị có hỗ trợ Wi-Fi, thiết bị có thể gửi dữ liệu xử lý sự cố tới điện thoại thông minh thông qua ứng dụng **LG ThinQ**.

- Khởi chạy ứng dụng **LG ThinQ** và chọn tính năng **Smart Diagnosis** trong menu. Làm theo hướng dẫn được cung cấp trong ứng dụng **LG ThinQ**.

Sử dụng tính năng chẩn đoán bằng âm thanh để chẩn đoán các sự cố

Thực hiện theo các hướng dẫn dưới đây để sử dụng phương pháp chẩn đoán âm thanh.

- Khởi chạy ứng dụng **LG ThinQ** và chọn tính năng **Smart Diagnosis** trong menu. Làm theo hướng dẫn để chẩn đoán bằng âm thanh được cung cấp trong ứng dụng **LG ThinQ**.

1 Cắm phích cắm điện chắc chắn vào ổ cắm.

2 Đặt loa điện thoại thông minh của bạn gần thiết bị.

3 Nhấn nút **Chức năng**.

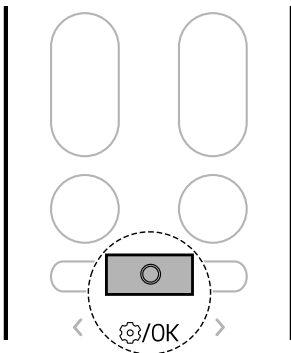

4 Nhấn nút **<** hoặc **>** cho đến khi biểu tượng dưới đây nhấp nháy ở dưới cùng của màn hình hiển thị. Sau đó nhấn nút **Chức năng**.

- Giữ điện thoại thông minh ở nguyên vị trí cho đến khi hoàn tất truyền dữ liệu.

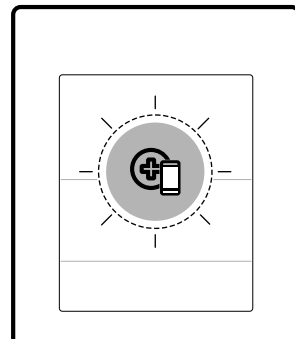
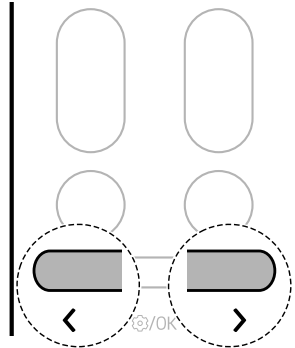

5 Sau khi truyền dữ liệu hoàn tất, kết quả chẩn đoán sẽ được hiển thị trong ứng dụng.

LƯU Ý

- Để đạt được kết quả tốt nhất, không di chuyển điện thoại trong khi có âm thanh phát ra.
- Đảm bảo hạn chế tối đa tiếng ồn ở môi trường xung quanh, nếu không điện thoại không thể nhận đúng tiếng bíp còi báo từ dàn lạnh.

BẢO TRÌ

Vệ sinh

⚠ CẢNH BÁO

- Trước khi vệ sinh hoặc tiến hành bảo trì, hãy ngắt kết nối nguồn cấp điện và chờ đến khi quạt ngừng quay.

Khoảng thời gian làm sạch

Vệ sinh thiết bị

Nếu không sử dụng thiết bị trong một thời gian dài, hãy làm khô thiết bị để duy trì thiết bị ở tình trạng tốt nhất. Thường xuyên vệ sinh thiết bị để duy trì hiệu suất tối ưu và ngăn có thể bị hỏng.

- Làm khô thiết bị ở chế độ **Quạt** trong vòng 3-4 giờ và ngắt điện. Bên trong có thể bị hỏng nếu còn sót lại hơi ẩm trong các bộ phận của thiết bị.
- Trước khi sử dụng lại thiết bị, hãy làm khô các bộ phận bên trong của thiết bị ở chế độ **Quạt** trong vòng 3-4 giờ. Điều này sẽ giúp giảm bớt mùi hôi do hơi ẩm tạo ra.

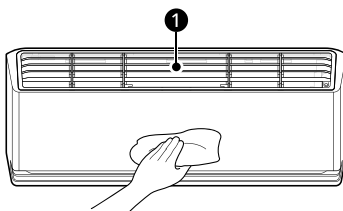

1 Tắm lọc khí

LƯU Ý

- Tính năng này có thể thay đổi tùy theo loại mẫu máy.

Loại	Mô tả	Tần suất
Dàn lạnh	Vệ sinh bề mặt dàn lạnh bằng vải khô, mềm.	Thường xuyên
	Yêu cầu chuyên viên vệ sinh khay xả nước ngưng tụ.	Mỗi năm một lần
	Yêu cầu chuyên viên vệ sinh đường ống xả nước ngưng tụ.	4 tháng một lần
	Thay pin bộ điều khiển từ xa không dây.	Mỗi năm một lần

Loại	Mô tả	Tần suất
Dàn nóng	Yêu cầu chuyên viên vệ sinh cuộn dây trao đổi nhiệt và các lỗ thông ở tấm pa-nen. (Tham khảo nhân viên kỹ thuật.)	Mỗi năm một lần
	Yêu cầu chuyên viên vệ sinh quạt.	Mỗi năm một lần
	Yêu cầu chuyên viên vệ sinh khay xả nước ngưng tụ.	Mỗi năm một lần
	Yêu cầu chuyên viên xác nhận là tất cả các cụm quạt đã được gắn chắc chắn.	Mỗi năm một lần
	Vệ sinh các bộ phận điện bằng khí nén.	Mỗi năm một lần

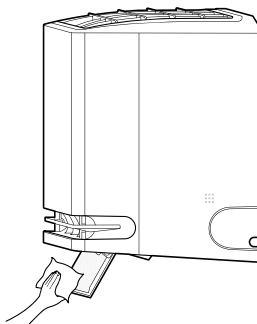

Vệ sinh tấm chuyển hướng gió

- 1 Tắt thiết bị.
- 2 Nhấn giữ nút  trong khoảng 5 giây để mở tấm chuyển hướng gió giúp vệ sinh dễ dàng bộ phận này.
- 3 Vệ sinh tấm chuyển hướng gió bằng vải khô, mềm.



- 4 Nhấn giữ nút  trong khoảng 5 giây để đóng tấm chuyển hướng gió.

LƯU Ý

- Khi bạn nhấn nút  trong khi đang bật chức năng này thì sẽ không bật được thiết bị.
 - Nếu nhấn nút này  nhiều lần, bạn sẽ bật được thiết bị.

Vệ sinh Bộ lọc và các Bộ phận khác

Loại	Mô tả	Tần suất
Tấm lọc khí	Vệ sinh bằng máy hút bụi hoặc bằng tay.	2 tuần
Bộ lọc Chống dị ứng	Vệ sinh bằng máy hút bụi hoặc bàn chải.	6 tháng một lần
Bộ tạo ion (trên một số mẫu máy)	Dùng tấm bông khô để lau bụi.	6 tháng một lần

LƯU Ý

- Không bao giờ dùng nước nóng hơn 40 °C khi bạn vệ sinh các tấm lọc. Việc đó có thể gây biến dạng hoặc mất màu.

- Tuyệt đối không sử dụng các chất dễ bay hơi khi vệ sinh các tấm lọc. Các chất này có thể làm hỏng bề mặt thiết bị.
- Không dùng nước rửa bộ lọc Chống dị ứng vì có thể làm hỏng bộ lọc (trên một số mẫu máy).

Sử dụng chức năng Làm khô tự động+

Ở các chế độ **Làm mát** và **Khử ẩm**, độ ẩm được tạo ra bên trong dàn lạnh. Bạn có thể làm giảm độ ẩm đó. Bạn có thể giảm hơi ẩm.

1 Nhấn nút **Chức năng**.

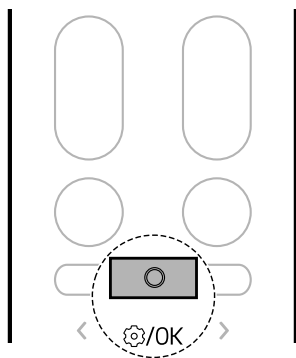

2 Nhấn nút **<** hoặc **>** cho đến khi biểu tượng dưới đây nhấp nháy ở dưới cùng của màn hình hiển thị. Sau đó nhấn nút **Chức năng**.

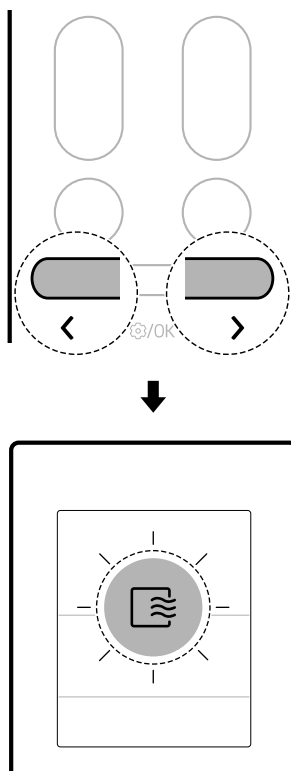

3 Nhấn nút **<** hoặc **>** để cài đặt trạng thái mong muốn của chức năng **Làm khô tự động+**.

- Mỗi khi nhấn nút, chức năng sẽ thay đổi theo trình tự sau: Dừng ↔ **BẬT** ↔ **TẮT**

4 Sau đó nhấn nút **Chức năng**.

LƯU Ý

- Chức năng **Làm khô tự động+** được thiết lập khi bạn mua thiết bị. Nếu bạn không muốn sử dụng chức năng này thì hãy tắt đi.
- Thời gian của chức năng **Làm khô tự động+** được cài đặt tự động theo điều kiện sử dụng thiết bị và trạng thái tiến trình được hiển thị dưới

dạng số phút còn lại trên màn hình hiển thị của dàn lạnh.

- Thời gian của chức năng **Làm khô tự động+** là tối đa 20 phút.
- Điều kiện làm khô bên trong thiết bị có thể khác nhau tùy thuộc vào nhiệt độ hoặc độ ẩm của không khí trong nhà.
 - Để làm khô bên trong thiết bị một cách hiệu quả nhất, hãy vận hành thiết bị ở chế độ **Quạt** trong hơn 1 giờ.
- Khi chức năng **Làm khô tự động+** được thiết lập, nó sẽ tiếp tục được kích hoạt cho đến khi tắt.
- Nếu không sử dụng thiết bị trong một thời gian dài, hãy chạy chế độ **Quạt** trong hơn 1 giờ để làm khô hoàn toàn bên trong thiết bị trước khi cất giữ.
- Bạn có thể cài đặt chức năng **Làm khô tự động+** ngay cả khi thiết bị đã dừng vận hành.

1 Nhấn nút **Chức năng**.

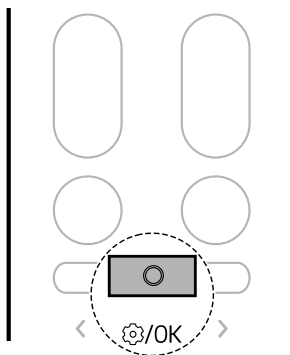

2 Nhấn nút **<** hoặc **>** cho đến khi biểu tượng dưới đây nhấp nháy trên màn hình hiển thị. Sau đó nhấn nút **Chức năng**.

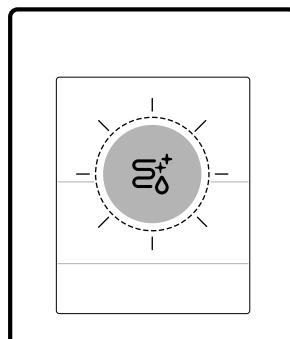
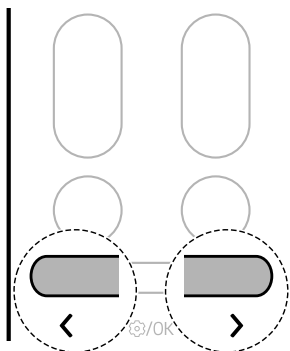

Vệ sinh bộ trao đổi nhiệt (trên một số mẫu máy)

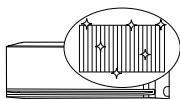

Bằng cách đóng băng và rã đông nhiều lần bộ trao đổi nhiệt của máy điều hòa không khí, các chất gây ô nhiễm như bụi sẽ được loại bỏ và thiết bị được giữ sạch sẽ.

FC xuất hiện trên màn hình và tiến trình vệ sinh từ 0 đến 99 được hiển thị.

LƯU Ý

- Chức năng **Vệ sinh bộ trao đổi nhiệt** sẽ kết thúc sau khi thiết bị đã khô.
- Nếu độ ẩm trong phòng cao khi chức năng **Vệ sinh bộ trao đổi nhiệt** đang vận hành, khu vực gần dàn lạnh có thể bị sương mù.
- Có thể sử dụng chức năng **Vệ sinh bộ trao đổi nhiệt** trong nhà ở nhiệt độ 21 °C đến 32 °C và ngoài trời ở nhiệt độ 21 °C đến 37 °C. Chức năng **Vệ sinh bộ trao đổi nhiệt** là chức năng quản lý vệ sinh, không phải chức năng làm mát nên điều kiện sử dụng có thể khác với nhiệt độ làm mát được đảm bảo của thiết bị.
 - Mã trong hình dưới đây sẽ được hiển thị trên một số dàn lạnh.



- Chức năng **Vệ sinh bộ trao đổi nhiệt** khả dụng ngay cả khi thiết bị đang hoạt động.
- Nếu bạn nhấn nút  trên thiết bị hoặc trên điều khiển từ xa trong quá trình **Vệ sinh bộ trao đổi nhiệt**, chức năng **Vệ sinh bộ trao đổi nhiệt** sẽ bị hủy kích hoạt.
- Trong quá trình **Vệ sinh bộ trao đổi nhiệt**, có thể nghe thấy tiếng “tác tác” hoặc “tách tách” khi thiết bị nở ra hoặc co lại.
- Sau khi **Vệ sinh bộ trao đổi nhiệt**, thiết bị sẽ tự động tắt. Khi có điện trở lại, thiết bị sẽ vận hành ở chế độ **Làm mát**.
- Nếu đặt chức năng **Hẹn giờ**, chức năng **Vệ sinh bộ trao đổi nhiệt** có thể không hoạt động bình thường.
- Khí lạnh phả ra từ cửa thông khí khi kích hoạt chức năng **Vệ sinh bộ trao đổi nhiệt**.
- Khi được kết nối với dàn nóng Multi, chức năng này có thể không được hỗ trợ.

Tháo và Thay Bộ lọc Không khí

LƯU Ý

- Không được gấp cong tấm lọc khí vì tấm lọc có thể bị vỡ.
- Lắp ráp bộ lọc khí đúng cách để ngăn bụi và các chất khác xâm nhập vào thiết bị.
- Số lượng và vị trí các móc có thể khác nhau tùy theo mẫu máy của thiết bị.

1 Tắt nguồn đến thiết bị.

2 Xác định vị trí các nút của bộ lọc không khí ở phía trên cùng của thiết bị.

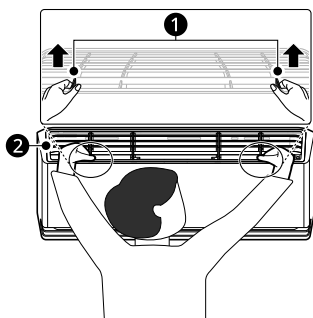

1 Nút

2 Tấm lọc khí

3 Kéo nhẹ các nút lên trên, sau đó nhấc toàn bộ tấm lọc lên để tháo tấm lọc.

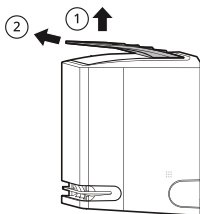

4 Lắp các móc trên tấm lọc khí vào các khe ở mặt sau của tấm pa-nen phía trước.

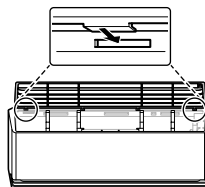

5 Nhấn các móc xuống cho đến khi khớp đúng vị trí.

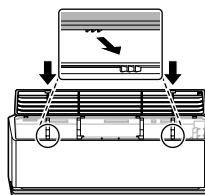

6 Để đảm bảo tấm lọc được lắp đúng cách, hãy ấn xuống dọc theo toàn bộ chiều dài phía trước của tấm lọc.

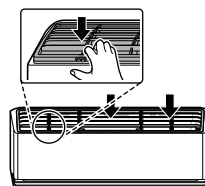

Vệ sinh tấm lọc khí

Vệ sinh bộ lọc khí 2 tuần một lần hoặc nhiều hơn nếu cần thiết.

1 Tháo rời bộ lọc không khí ra khỏi thiết bị.

- 2** Vệ sinh tấm lọc khí bằng máy hút bụi hoặc rửa bằng nước ấm và chất tẩy rửa nhẹ.

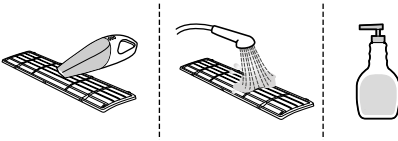

- 3** Để khô tấm lọc dưới bóng râm.

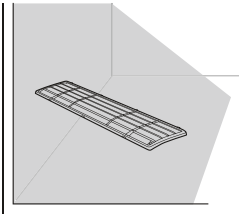

LƯU Ý

- Không để máy điều hòa không khí hoạt động khi chưa lắp bộ lọc.

Vệ sinh Màn lọc chống dị ứng (trên một số mẫu máy)

LƯU Ý

- Số lượng và vị trí các bộ phận có thể khác nhau tùy theo mẫu máy của thiết bị.
- Các tính năng có thể thay đổi tùy theo loại mẫu máy.

- 1** Tắt nguồn đến thiết bị.

- 2** Tháo rời các tấm lọc khí ra khỏi dàn lạnh.

- 3** Tháo rời màng lọc chống dị ứng ra khỏi dàn lạnh.

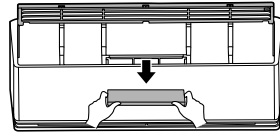

- 4** Vệ sinh các tấm lọc bằng máy hút bụi.

- Không được rửa màng lọc chống dị ứng bằng nước.

- 5** Lắp màng lọc chống dị ứng.

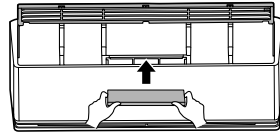

- 6** Lắp ráp các tấm lọc khí.

- 7** Kiểm tra mặt bên của nắp đậy phía trước để đảm bảo tấm lọc khí được lắp đúng cách.

Tháo và thay tấm dẫn hướng gió

LƯU Ý

- Số lượng và vị trí các móc có thể khác nhau tùy theo mẫu máy của thiết bị.

- 1** Tắt nguồn đến thiết bị.

- 2** Kéo tấm dẫn hướng gió ở phía trước dàn lạnh ra.

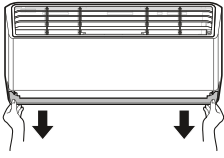

- 3** Gắn các móc trên tấm dẫn hướng gió vào các khe.

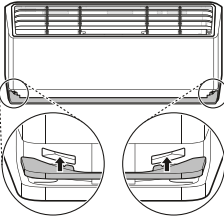

- 4** Nhấn các móc cho đến khi khớp đúng vị trí.

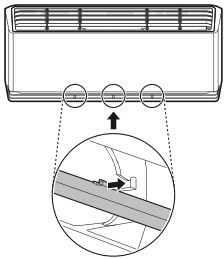

Vệ sinh tấm dẫn hướng gió

- 1** Tháo tấm dẫn hướng gió khỏi thiết bị.

- 2** Vệ sinh tấm dẫn hướng gió bằng vải mềm hoặc khô.

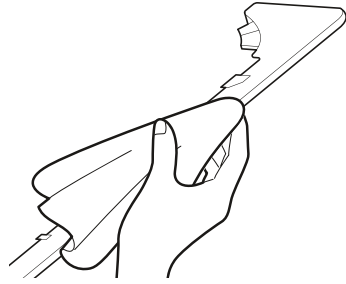

Vệ sinh bộ tạo ion (trên một số mẫu máy)

- 1** Tắt thiết bị.

- 2** Nhấn giữ nút  trong khoảng 5 giây để mở tấm chuyển hướng gió.

- 3** Vệ sinh bộ tạo ion bằng tấm bông khô.

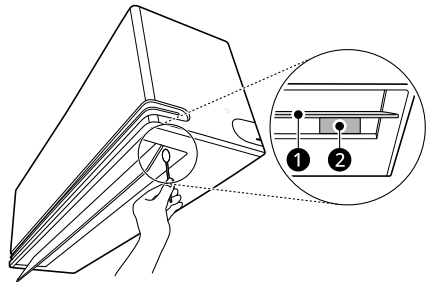



- 1** Tấm chuyển hướng gió

- 2** Bộ tạo ion

- 4** Nhấn giữ nút  trong khoảng 5 giây để đóng tấm chuyển hướng gió.

LƯU Ý

- Khi bạn nhấn nút  trong khi đang bật chức năng này thì sẽ không bật được thiết bị.
 - Nếu nhấn nút này  nhiều lần, bạn sẽ bật được thiết bị.
-

XỬ LÝ SỰ CỐ

Trước khi gọi trung tâm dịch vụ

Vui lòng kiểm tra các nội dung sau trước khi liên hệ với trung tâm dịch vụ. Nếu sự cố vẫn tiếp diễn, hãy liên hệ với trung tâm dịch vụ địa phương.

LƯU Ý

- Tùy theo mẫu máy, một số tính năng có thể không được hỗ trợ.

Chức năng tự chẩn đoán

Thiết bị này có chức năng **tự chẩn đoán** tích hợp. Nếu xảy ra lỗi, đèn của dàn lạnh sẽ nhấp nháy theo quãng 2 giây. Nếu điều này xảy ra, hãy liên hệ với đại lý hoặc trung tâm dịch vụ địa phương.

Vận hành

Triệu chứng	Nguyên nhân có thể & giải pháp
Thiết bị không hoạt động bình thường.	Có mùi cháy khét và âm thanh lạ phát ra từ thiết bị. <ul style="list-style-type: none">Tắt thiết bị, tắt hoặc ngắt nguồn điện và liên hệ với trung tâm dịch vụ.
	Nước rò rỉ từ dàn lạnh, ngay cả khi mức độ ẩm thấp. <ul style="list-style-type: none">Tắt thiết bị, tắt hoặc ngắt nguồn điện và liên hệ với trung tâm dịch vụ.
	Dây nguồn bị hỏng hoặc đang tỏa nhiệt quá mức. <ul style="list-style-type: none">Tắt thiết bị, tắt hoặc ngắt nguồn điện và liên hệ với trung tâm dịch vụ.
	Công tắc điện, cầu dao (an toàn, nối đất) hoặc cầu chì không hoạt động đúng chức năng. <ul style="list-style-type: none">Tắt thiết bị, tắt hoặc ngắt nguồn điện và liên hệ với trung tâm dịch vụ.
	Thiết bị tạo một mã lỗi từ chức năng tự chẩn đoán. <ul style="list-style-type: none">Tắt thiết bị, tắt hoặc ngắt nguồn điện và liên hệ với trung tâm dịch vụ.
Không thể điều chỉnh tốc độ quạt.	Chế độ Vận hành nhanh được chọn. <ul style="list-style-type: none">Một số chế độ vận hành không thể điều chỉnh tốc độ quạt. Chọn chế độ vận hành có thể điều chỉnh tốc độ quạt.
Không thể điều chỉnh nhiệt độ.	Chế độ Quạt hoặc chế độ Vận hành nhanh được chọn. <ul style="list-style-type: none">Một số chế độ vận hành không thể điều chỉnh nhiệt độ. Chọn chế độ vận hành điều chỉnh được nhiệt độ.
Thiết bị dừng lại khi đang vận hành.	Thiết bị bị tắt đột ngột. <ul style="list-style-type: none">Chức năng Tắt hẹn giờ có thể đã hết thời gian, làm tắt thiết bị. Kiểm tra cài đặt bộ hẹn giờ.

Triệu chứng	Nguyên nhân có thể & giải pháp
Thiết bị dừng lại khi đang vận hành.	<p>Đã xảy ra sự cố mất điện trong quá trình vận hành.</p> <ul style="list-style-type: none"> Chờ có điện trở lại. Nếu đã bật chức năng Tự động khởi động lại, thiết bị sẽ tiếp tục vận hành cuối cùng trong vài phút sau khi có điện trở lại.
Thiết bị không hoạt động.	<p>Thiết bị đã được rút phích cắm.</p> <ul style="list-style-type: none"> Kiểm tra xem đã cắm dây điện vào ổ điện chưa hoặc có bật thiết bị cắt mạch hay không.
	<p>Cầu chì bị nổ hay bộ cấp nguồn bị khóa.</p> <ul style="list-style-type: none"> Thay cầu chì hoặc kiểm tra xem có bị ngắt cầu dao không.
	<p>Đã xảy ra sự cố mất điện.</p> <ul style="list-style-type: none"> Hãy tắt thiết bị khi xảy ra sự cố mất điện. Khi có điện lại, hãy chờ 3 phút và bật lại thiết bị.
	<p>Điện áp quá cao hoặc quá thấp.</p> <ul style="list-style-type: none"> Kiểm tra xem có bị ngắt cầu dao không.
	<p>Thiết bị được tắt tự động theo thời gian cài đặt sẵn.</p> <ul style="list-style-type: none"> Bật thiết bị.
	<p>Lắp pin vào điều khiển từ xa không dây không đúng cách.</p> <ul style="list-style-type: none"> Đảm bảo lắp pin đúng cách vào bộ điều khiển từ xa không dây. Nếu lắp đúng pin nhưng thiết bị vẫn không hoạt động, hãy thay pin và thử lại.
Thiết bị không thổi ra khí mát.	<p>Không khí không lưu thông đúng cách.</p> <ul style="list-style-type: none"> Đảm bảo không có rèm cửa, tấm chắn hay đồ đạc chặn phía trước thiết bị.
	<p>Tấm lọc khí bị bẩn.</p> <ul style="list-style-type: none"> Vệ sinh tấm lọc khí 2 tuần một lần. Xem phần "Vệ sinh Tấm lọc Khí" để biết thêm thông tin.
	<p>Nhiệt độ phòng quá cao.</p> <ul style="list-style-type: none"> Vào mùa hè, có thể mất thời gian để làm lạnh toàn bộ không khí trong nhà. Trong trường hợp này, hãy chọn chế độ Nhanh để nhanh làm lạnh không khí trong nhà.
	<p>Không khí lạnh bị thoát ra khỏi phòng.</p> <ul style="list-style-type: none"> Đảm bảo rằng không khí lạnh không thoát ra ngoài qua các lỗ thông gió trong phòng.
	<p>Nhiệt độ mong muốn cao hơn so với nhiệt độ hiện tại.</p> <ul style="list-style-type: none"> Cài đặt nhiệt độ mong muốn đến mức thấp hơn nhiệt độ hiện tại.
	<p>Có một nguồn nhiệt ở gần.</p> <ul style="list-style-type: none"> Tránh sử dụng thiết bị tạo nhiệt như lò nướng điện hay mỏ hàn xi khi đang vận hành máy điều hòa không khí.

Triệu chứng	Nguyên nhân có thể & giải pháp
Thiết bị không thổi ra khí mát.	Chế độ Quạt được chọn. <ul style="list-style-type: none"> Ở chế độ Quạt, khí thổi ra từ thiết bị mà không làm mát hoặc sưởi ấm không khí trong nhà. Chuyển chế độ vận hành sang làm mát.
	Nhiệt độ bên ngoài quá cao. <ul style="list-style-type: none"> Hiệu quả làm mát có thể không đủ.

Hiệu suất

Triệu chứng	Nguyên nhân có thể & giải pháp
Dàn lạnh vẫn vận hành ngay cả khi đã tắt thiết bị.	Chức năng Làm khô tự động+ đang được vận hành. <ul style="list-style-type: none"> Cho phép tiếp tục chức năng Làm khô tự động+ do chức năng này giúp giảm hơi ẩm còn lại bên trong dàn lạnh. Nếu không muốn chức năng này, bạn có thể tắt dàn lạnh.
Cửa thông khí trên dàn lạnh thải ra sương.	Không khí lạnh từ thiết bị tạo ra sương. <ul style="list-style-type: none"> Khi nhiệt độ phòng giảm xuống, hiện tượng này sẽ biến mất.
Nước rò rỉ từ dàn nóng.	Trong các hoạt động sưởi, nước ngưng tụ rơi xuống từ bộ trao đổi nhiệt. <ul style="list-style-type: none"> Việc này đòi hỏi phải lắp đặt ống xả bên dưới khay để đỡ. Liên hệ với người lắp đặt.
Có tiếng ồn hoặc rung.	Có thể nghe thấy tiếng lách cách khi thiết bị khởi động hoặc dừng lại do chuyển động của van đảo. Tiếng rắc rắc: Các bộ phận của dàn lạnh phát ra tiếng rắc rắc khi co lại hoặc nở ra do thay đổi nhiệt độ đột ngột. Âm thanh chuyển động hoặc thổi: Đây là luồng lưu thông môi chất làm lạnh qua thiết bị. <ul style="list-style-type: none"> Có tiếng ồn là điều bình thường trong quá trình hoặc sau khi vận hành. Đây không phải là dấu hiệu bị trục trặc.
Dàn lạnh phát ra mùi.	Các mùi (chẳng hạn như khói thuốc lá) có thể được hấp thụ vào dàn lạnh và thải ra theo dòng khí. <ul style="list-style-type: none"> Nếu không hết mùi, bạn cần rửa bộ lọc. Nếu cách này không hiệu quả, hãy liên hệ với trung tâm dịch vụ để vệ sinh bộ trao đổi nhiệt.
Thiết bị không thổi ra khí ấm.	Khi khởi động chế độ Sưởi, cánh đảo gió gần như đóng và không có không khí thoát ra ngoài dù dàn nóng vẫn đang vận hành. <ul style="list-style-type: none"> Đây là điều bình thường. Vui lòng chờ cho đến khi thiết bị đã tạo đủ khí ấm để thổi ra qua dàn lạnh.
	Dàn nóng đang ở chế độ Xả băng. <ul style="list-style-type: none"> Ở chế độ Sưởi, băng và sương tích tụ trên các cuộn dây khi nhiệt độ bên ngoài giảm. Chế độ Rã đông làm giảm lớp sương trên cuộn dây và quá trình này sẽ hoàn tất trong khoảng 15 phút.

Triệu chứng	Nguyên nhân có thể & giải pháp
Thiết bị không thổi ra khí ấm.	<p>Nhiệt độ bên ngoài hạ xuống quá thấp.</p> <ul style="list-style-type: none"> Hiệu quả sưởi có thể sẽ không đủ.

Wi-Fi

Triệu chứng	Nguyên nhân có thể & giải pháp
Thiết bị gia đình và điện thoại thông minh của bạn không được kết nối với mạng Wi-Fi.	<p>Mật khẩu Wi-Fi mà bạn đang cố gắng kết nối không chính xác.</p> <ul style="list-style-type: none"> Tìm mạng Wi-Fi được kết nối với điện thoại thông minh của bạn và xóa nó, sau đó đăng ký thiết bị của bạn trên LG ThinQ.
	<p>Dữ liệu di động cho điện thoại thông minh của bạn đang bật.</p> <ul style="list-style-type: none"> Tắt Dữ liệu di động của điện thoại thông minh của bạn và đăng ký thiết bị bằng mạng Wi-Fi.
	<p>Tên mạng không dây (SSID) được cài đặt không chính xác.</p> <ul style="list-style-type: none"> Tên mạng không dây (SSID) phải là sự kết hợp giữa chữ và số tiếng Anh. (Không sử dụng ký tự đặc biệt.)
	<p>Tần số của bộ định tuyến không phải là 2,4 GHz.</p> <ul style="list-style-type: none"> Chỉ hỗ trợ tần số bộ định tuyến 2,4 GHz. Đặt bộ định tuyến không dây ở mức 2,4 GHz và kết nối thiết bị với bộ định tuyến không dây. Để kiểm tra tần số bộ định tuyến, hãy kiểm tra với nhà cung cấp dịch vụ Internet hoặc nhà sản xuất bộ định tuyến.
	<p>Khoảng cách giữa thiết bị và bộ định tuyến quá xa.</p> <ul style="list-style-type: none"> Nếu khoảng cách giữa thiết bị và bộ định tuyến quá xa, tín hiệu có thể yếu và sự kết nối có thể không được định cấu hình chính xác. Di chuyển vị trí của bộ định tuyến để gần với thiết bị.

Ghi nhớ

