

LIETOŠANAS INSTRUKCIJA

Mini Hi-Fi Sistēma

Pirms ierīces lietošanas rūpīgi izlasiet lietošanas instrukciju un saglabājiet to turpmākai uzziņai.

CM4350 (CM4350, CMS4350F)



Informācija par drošību



UZMANĪBU! LAI SAMAZINĀTU ELEKTRISKĀS STRĀVAS TRIECIENA RISKU, NEŅEMIET NOST APVALKU (VAI AIZMUGURES PĀRSEGU). IEKŠPUSĒ NAV DETAĻU, KO VARĒTU REMONTĒT LIETOTĀJS. LAI VEIKTU REMONTU, VĒRSIETIES PIE KVALIFICĒTA SERVISA PERSONĀLA.



Zibens šautras simbols vienādmalu trīsstūrī brīdina lietotāju par bīstamu elektrisko strāvu iekārtas korpusa iekšienē, kuras spriegums ir pietiekams, lai radītu elektriskās strāvas trieciena briesmas cilvēkiem.



Izsaukuma zīme vienādmalu trīsstūrī vērš lietotāja uzmanību uz svarīgām lietošanas un apkopes (servisa) norādēm iekārtas dokumentācijā.

BRĪDINĀJUMS: LAI IZVAIRĪTOS NO IESPĒJAMIEM UGUNSGRĒKA VAI ELEKTRISKĀS STRĀVAS TRIECIENA DRAUDIEM, SARGĀJIET ŠO IEKĀRTU NO LIETUS UN MITRUMA.

BRĪDINĀJUMS: neuzstādiet iekārtu noslēgtā vietā, piemēram, grāmatu plauktā vai tamlīdzīgi.

UZMANĪBU! Neaizsedziet ventilācijas atveres. Uzstādiet iekārtu saskaņā ar ražotāja instrukciju. Korpusa spraugas un atveres ir paredzētas ventilācijai, ierīces stabilas darbības nodrošināšanai un aizsardzībai pret pārkaršanu. Šīs atveres nekādā gadījumā nedrīkst aizsegēt, tāpēc nenovietojiet iekārtu uz gultas, dīvāna, paklāja vai tamlīdzīgas mīkstas virsmas. Iekārtu nedrīkst novietot iebūvētās konstrukcijās, piemēram, grāmatu skapī vai plauktā, ja vien nav nodrošināta atbilstoša ventilācija un ražotāja instrukciju izpilde.



UZMANĪBU: Šajā iekārtā ir lāzera sistēma. Lai nodrošinātu atbilstošu iekārtas darbību, lūdzu, rūpīgi izlasiet lietošanas instrukciju un saglabāiet to turpmākai uzziņai. Ja iekārtai nepieciešama apkope, lūdzu, sazinieties ar autorizētu servisa centru. Veicot vadības operācijas, regulēšanu vai kādas citas manipulācijas, kas nav aprakstītas šīnī instrukcijā, ir iespējams veselībai bīstams izstarojums. Lai izvairītos no tiešas saskares ar lāzera staru, nemēģiniet atvērt iekārtas korpusu.

BRĪDINĀJUMI par tīkla barošanas vadu

Ieteicams katru elektroiekārtu pieslēgt atsevišķai tīkla rozetei.

Tas nozīmē, ka katra iekārta tiek pieslēgta atsevišķai tīkla rozetei, kurai nav papildus rozešu un nozarojumu. Lai par to pārliecinātos, iepazīstieties ar specifikācijām lietošanas instrukcijā. Nepārslogojiet elektrotīkla rozetes. Pārslogotas, slikti piestiprinātas vai bojātas tīkla rozetes, tīkla pagarinātāji, pārkarsēti tīkla vadi ar bojātu vai saplaisājušu izolāciju ir bīstami. Jebkurš no šiem apstākļiem var izraisīt elektriskās strāvas triecienu vai ugunsgrēku. Regulāri pārbaudiet savas iekārtas tīkla barošanas vadu; tīklīdz pamanāt bojājuma vai nodiluma pazīmes, atvienojiet vadu no tīkla, pārtrauciet iekārtas izmantošanu un autorizētā servisa centrā nomainiet bojāto vadu ar tieši tādu pašu jaunu vadu. Sargiet tīkla barošanas vadu no fiziskām vai mehāniskām pārslodzēm, piemēram, salocīšanas, samezglošanās, saspiešanas, iespīšanas durvīs vai saspiešanas zem kājām. Īpašu uzmanību pievēršiet spraudņiem, elektrotīkla sienas rozetēm un vietai, kur tīkla barošanas vads iznāk no iekārtas korpusa. Kontaktdakša ir atvienošanas ierīce. Ārkārtas gadījumā kontaktdakšai ir jābūt nekavējoties sasniedzamai.

Šī iekārta ir aprīkota ar portatīvu bateriju vai akumulatoru.

Drošs veids, kā izņemt bateriju vai akumulatoru

no iekārtas: Izņemiet veco bateriju vai bateriju komplektu un tad, rīkojoties pretējā secībā, ievietojiet jauno. Lai pasargātu apkārtējo vidi no piesārņojuma un novērstu iespējamus draudus cilvēku un dzīvnieku veselībai, veco bateriju vai akumulatoru ievietojiet īpašā konteinerā specializētā atkritumu savākšanas punktā. Neizmetiet baterijas vai bateriju komplektu kopā ar sadzīves atkritumiem. Ieteicams izmantot vietējās bateriju un akumulatoru bezmaksas savākšanas sistēmas. Baterijas nedrīkst atstāt pārmērīga karstumā, piemēram, saules gaismā, pie uguns un tamlīdzīgi.

UZMANĪBU! Iekārta ir jāsargā no ūdens (gan no pilieniem, gan šļakatām), nedrīkst uz iekārtas novietot ar šķidrumu pildītus traukus, piemēram, vāzi ar ziediem.

UZMANĪBU! Šī produkta tuvumā nelietojiet ierīces ar augstu spriegumu (piemēram, elektrisko mušu plētņi). Elektriskās strāvas trieciena ietekmē produkta darbība var tikt traucēta.

Saturs

1 Lietošanas uzsākšana

- 3 Informācija par drošību
- 8 Unikālas iezīmes
- 8 Piederumi
- 9 Prasības atskaņojamajiem failiem
 - Mūzikas faila prasības
 - Savietojamās USB ierīces
 - Prasības USB ierīcei
- 10 Tālvadības pults
- 12 Priekšējais panelis
- 14 Aizmugurējais panelis

2 Savienošana

- 15 Notiek savienošana ar skaļruņiem
 - Skaļruņu pievienošana aparātam
- 16 Papildaprīkojuma pieslēgšana
 - Antenas pieslēgšana
 - USB savienojums
 - AUX IN savienojums
 - PORT. IN savienojums
 - Skaņas atskaņošana no ārējas ierīces

3 Lietošana

- 18 Lietošanas pamatdarbības
 - CD/USB darbības
 - Automātiska atskaņošana
- 19 Citas darbības
 - Ieprogrammēta atskaņošana
 - Ieprogrammētā saraksta dzēšana
 - Faila informācijas attēlošana (ID3 TAG)
 - Mapes un MP3/WMA failu meklēšana
 - MP3/WMA faila izdzēšana
 - Skaņas noslēgšana uz laiku
 - DEMO
 - Atskaņošana AUTO DJ režīmā
- 22 BLUETOOTH® Wireless tehnoloģijas lietošana
 - Klausoties BLUETOOTH ierīcēs uzglabāto mūziku
- 24 Lietojumprogrammas Music Flow Bluetooth izmantošana
 - Uzinstalējiet lietojumprogrammu "Music Flow Bluetooth" savā Bluetooth ierīcē
- 26 Radio lietošana
 - Radio klausīšanās
 - Sliktas FM uztveršanas uzlabošana
 - Radiostaciju programmēšana
 - Visu saglabāto staciju izdzēšana
 - Informācija par radiostaciju
- 27 Skaņas regulēšana
 - Surround (telpiskā) režīma iestatīšana
- 28 Paplašinātās funkcijas
 - Ierakstīšana USB
 - Ierakstīšanas ātruma un bitu ātruma izvēle
 - USB kopēšana
- 30 Pulksteņa laika uzstādīšana
 - Pulksteņa iestatīšana caur lietojumprogrammu "Music Flow Bluetooth"
 - Izmantojiet atskaņotāju kā modinātāju
- 31 – Miega taimera iestatīšana
- 31 – Gaismas pārslēgs
- 32 – Automātiskā izslēgšanās
- 32 – AUTO POWER ieslēgta
- 32 – Automātiska funkcijas maiņa

33 LG Sound Sync

4 Darbības traucējumu novēršana

34 Darbības traucējumu novēršana

5 pielikums

35 Tehniskie dati

36 Skalrņu specifikācija

37 Tehniskā apkope

37 – Aparāta apkope un transportēšana

37 – Piezīmes par diskiem

37 Preču zīmes un licences

1

2

3

4

5

Unikālas iezīmes

BLUETOOTH®

Atskaņo **Bluetooth** ierīcē glabātu mūziku.

Portatīvās ierīces pieslēgvietā

Nodrošina mūzikas klausīšanos no jūsu portatīvās ierīces. (MP3, piezīmjdators u.c.)

AUTO DJ

Režīmā nav pārtraukuma starp iepriekšējā skaņdarba beigām un nākamā skaņdarba sākumu.

Tiešais ieraksts USB ierīcē

Ieraksta mūziku USB ierīcē.

Music Flow Bluetooth

Music Flow Bluetooth ir lietojumprogramma, kas izveidota dažu jaunāko LG audio ierīču vadībai. Skatiet 24-25 Lappusi

LG Sound Sync

Nodrošina iekārtas skaņas līmeņa kontroli ar LG TV tālvadības pulti, kas ir saderīga ar LG Sound Sync.

Piederumi

Lūdzu, pārlicinieties, vai komplektā iekļauti visi piederumi.

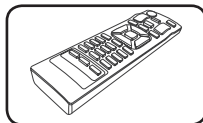

Tālvadības pults (1)

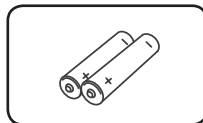

Baterijas (2)

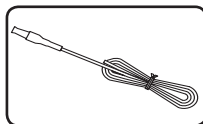

FM antena (1)

Prasības atskaņojamajiem failiem

Mūzikas faila prasības

Ar aparātu var atskaņot MP3/WMA failus, kas atbilst šādām prasībām:

- Signāla nolases frekvence: 32-48 kHz robežās (MP3), 32-48 kHz robežās (WMA)
- Bitu pārraides ātrums : no 32 līdz 320 kbps (MP3), 40 līdz 192 kbps (WMA)
- Maksimālais failu skaits : Datu CD : 999 / USB : 2000
- Maksimālais mapju skaits : Datu CD : 99 / USB : 200
- Failu paplašinājumi: ".mp3"/".wma"
- Atkarībā no faila tipa vai formāta atsevišķi MP3/WMA faili var netikt atskaņoti.
- CD-ROM failu sistēma: ISO 9660/JOLIET
- Ieteicams izmantot Easy-CD Creator, kas izveido ISO 9660 failu sistēmu.

DTS nav paredzēts. Ja ierīcei ir paredzēts DTS audio formāts, skaņa nav dzirdama.

Formatējot pārrakstāmos diskus, jums jāpārslēdz diska formāta opcijas pozīcijā [Mastered] (pirmatnis), lai diskī būtu saderīgi ar LG atskaņotājiem. Ja šī opcija būs pārslēgta stāvoklī „Live failu sistēma”, disku nevarēs atskaņot LG atskaņotājos.

(Mastered/Live failu sistēma: disku formāts izmantošanai Windows Vista vidē)

Savietojamās USB ierīces

- MP3 atskaņotājs: Zibatmiņas tipa MP3 atskaņotājs.
- USB zibatmiņas ierīce: Ierīces, kuras atbalsta USB2.0 vai USB1.1.
- Šī ierīces USB funkcija neatbalsta visas USB ierīces.

Prasības USB ierīcei

- Šajā iekārtā nevar izmantot ierīces, kurām ir nepieciešama papildus programmas instalēšana, kad tā ir pieslēgta datoram.
- Neizņemiet USB ierīci, kamēr tā tiek lietota.
- Datu meklēšana lielās ietilpības USB ierīcē var aizņemt vairāk par minūti.
- Lai izvairītos no datu zudumiem, veidojiet to rezerves kopijas.
- Ja izmantojat USB pagarinātāja kabeli vai USB hub, iespējams, aparāts neatpazīs USB ierīci.
- NTFS failu sistēma nav atbalstīta. (Atbalsta tikai FAT(16/32) failu sistēmu.)
- Šī iekārta atpazīst līdz pat 2000 failiem.
- Tādas ierīces kā ārējie cietie diskī, karšu lasītāji, bloķētas ierīces un cieta veida USB datu uzkrājēji netiek atbalstīti.
- Iekārtas USB pieslēgvietu nedrīkst pieslēgt datoram. Iekārtu nevar izmantot kā datu uzglabāšanas ierīci.
- Dažas USB ierīces var nedarboties ar šo iekārtu.

Tālvadības pults

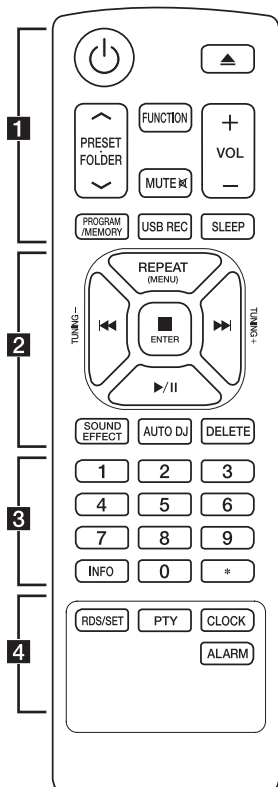

..... **1**

⏻ (Ieslēgt/Izslēgt) : IESLĒDZ un IZSLĒDZ ierīci.

▲ (Atvērt/Aizvērt) : Atver un aizver diska nodalījumu.

PRESET-FOLDER ▲/▼ :

- Meklē mapi ar MP3/WMA failiem. Ja tiek atskaņots CD/USB ar MP3/WMA failiem vairākās mapēs, piespiediet **PRESET-FOLDER ▲/▼**, lai atlasītu mapi, kuru vēlaties atskaņot.
- Izvēlas numuru ieprogrammējamai radiostacijai.

FUNCTION : atlasa funkciju un datu ievades avotu.

MUTE : izslēdz skaņu.

VOL +/- : Regulē skaļruņa skaļumu.

PROGRAM/MEMORY :

- Saglabā radiostācijas.
- Dzēš visas saglabātās radiostācijas.
- Izveido programmēto sarakstu, kuru vēlaties klausīties.

USB REC : Tiešais ieraksts USB ierīcē.

SLEEP : iestata automātisku sistēmas izslēgšanos norādītajā laikā.

(Aptumšošanas slēdzis: displejs daļēji tiek aptumšots.)

Baterijas nomaiņa

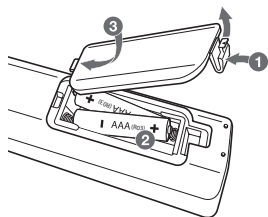

Noņemiet bateriju nodalījuma vāciņu tālvadības pults apakšpusē un, ievērojot + un - atbilstību, ievietojiet nodalījumā divas baterijas (izmērs AAA).

2

REPEAT(MENU) : atkārto celiņus/failus vai atskaņo tos nejaušā secībā.

◀◀/▶▶ (Skip/Search) :

- Ātrā pārtišana atpakaļ vai uz priekšu.
- Meklē celiņa/faila fragmentu.

TUNING-/+ : Atlasa radio staciju.

■ **ENTER** :

- Aptur atskaņošanu vai ierakstīšanu.
- Atceļ funkciju Dzēst.

▶/|| (Play/Pause) :

- atskaņo vai pauzē atskaņošanu.
- Atlasa STEREO/MONO.

SOUND EFFECT : Maina un uzlabo skanējumu.

AUTO DJ : Atlasa AUTO DJ režīmu. (Vairāk informācijas atradīsiet 21. lpp.)

DELETE :

- izdzēš MP3/WMA failus.
- Izdzēš dziesmu programmētājā sarakstā.

3

0 - 9 ciparu pogas : Atlasa numurētus celiņus, failus vai iepriekš iestatītu numuru.

INFO :

- Redz informāciju par jūsu mūziku. MP3 failam nereti ir ID3 tags. Tags sniedz informāciju par nosaukumu, izpildītāju, albumu vai laiku.
- **Bluetooth** režīmā rāda pievienotās **Bluetooth** ierīces adresi.

★ : Dažām funkcijām šī poga nav pieejama.

4

RDS/SET :

- RDS (Radio datu sistēma).
- Apstiprina pulksteņa un modinātāja iestatījumu.



PTY : meklē radiostacijas pēc raidītāja veida.

CLOCK : iestata pulksteni un pārbauda laiku.

ALARM : Izmantojot funkciju ALARM, vajadzīgajā laikā varat ieslēgt vai izslēgt CD, USB atskaņotāju un radio uztvērēju.

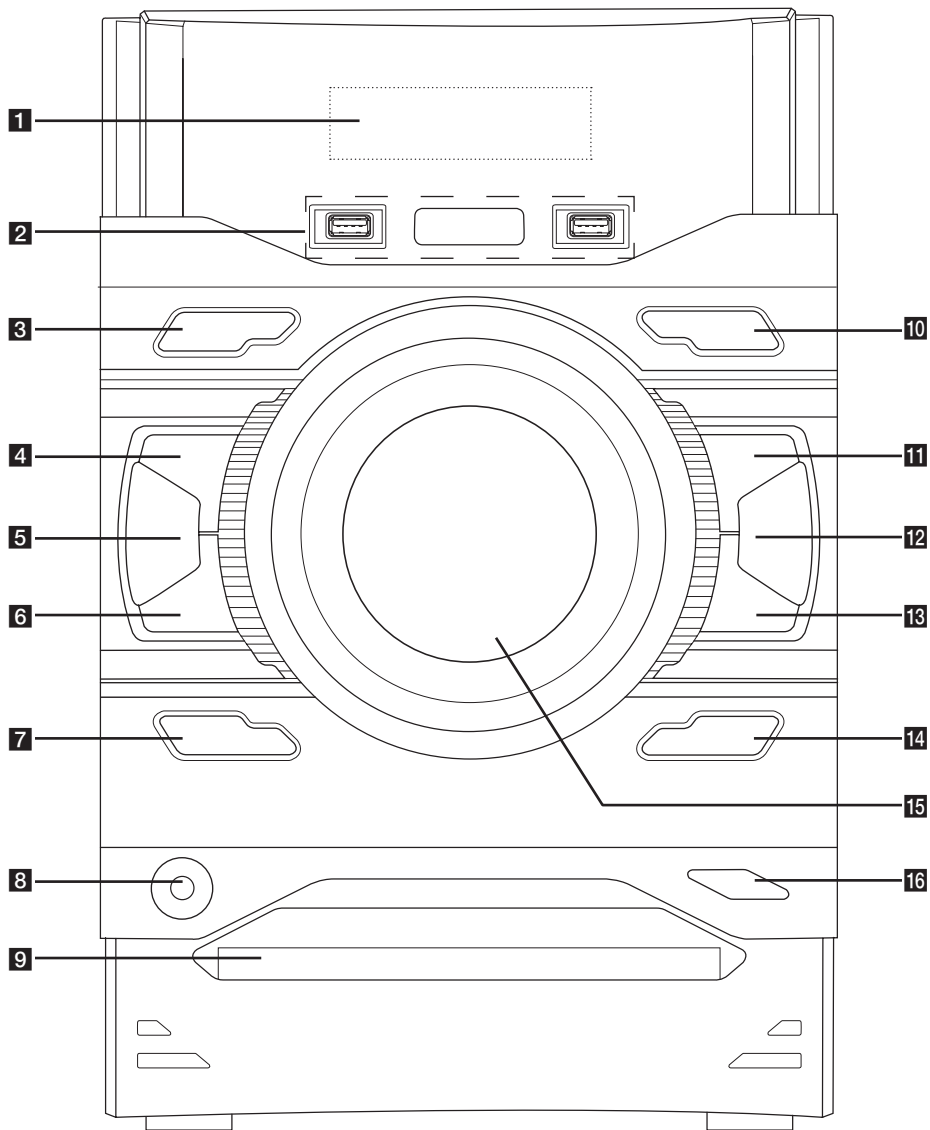
Priekšējais panelis



- 1** Displeja lodziņš
- 2** USB 1/ USB 2
Atskaņo audio failus no pievienotās USB ierīces.
R USB REC.
Ierakstīšana USB.
- 3**  (Power)
IESLĒDZ un IZSLĒDZ ierīci.
- 4**  (Stop)
Aptur atskaņošanu vai ierakstīšanu.
- 5** **AUTO DJ**
Atlasa AUTO DJ režīmu.
(Vairāk informācijas atradīsiet 21. lpp.)
- 6** **I<<** (Skip/Search)
- Meklē atpakaļ.
- Pāriet uz iepriekšējo celiņu/failu.
- 7** **DEMO/RDS**
- Rāda demonstrācijas režīmu.
- RDS (Radio datu sistēma).
- 8** **PORT. IN**
- 9** Diska nodalījums

- 10** **FUNCTION**
Izvēlas funkciju vai datu avotu.
- 11** **>||**
ST./MO.
- Atskaņo vai pauzē atskaņošanu.
- Atlasa Stereo/Mono.
- 12** **LG EQ**
Varat mainīt un uzlabot skaņējumu.
- 13** **>>|** (Skip/Search)
- Meklē uz priekšu.
- Pāriet uz nākamo celiņu/failu.
- 14** **BASS BLAST**
Tieši atlasa efektus BASS vai STANDARD.
- 15** **Master Volume**
Pielāgo skaļruņa skaļumu.
- 16** **△** (Atvērt/Aizvērt)
Atver vai aizver diska nodalījumu.

Aizmugurējais panelis

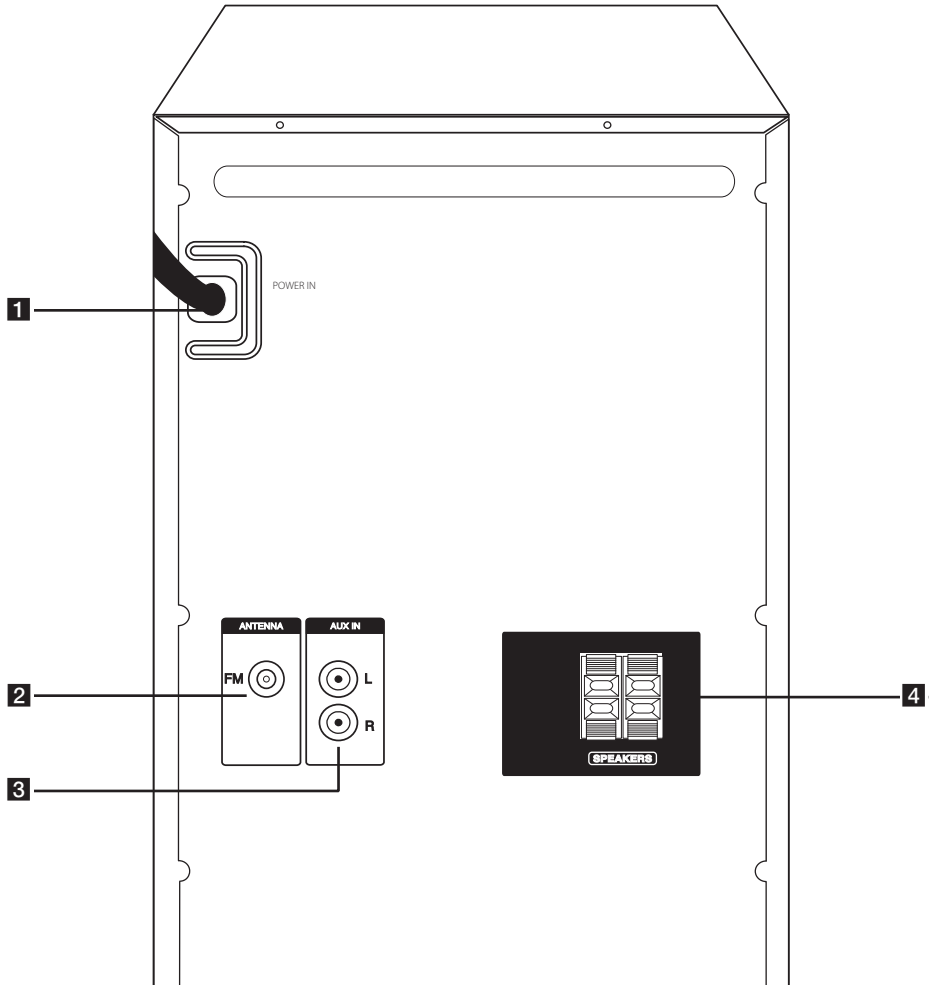

- 1** POWER IN
- 2** ANTENNA (FM)
- 3** AUX IN (L/R) savienotāji
- 4** SPEAKERS pieslēgvietas/vads

Notiek savienošana ar skaļruņiem

Skaļruņu pievienošana aparātam

Lai pieslēgtu iekārtai vadus, piespiediet katru fiksācijas austiņu, lai atvērtu iekārtas savienojuma terminālu. Ievietojiet vadu un atlaidiet fiksācijas austiņu.

Pievienojiet katra vada melno sloksnīti spailēm ar marķējumu - (mīnuss), bet otru galu – spailēm ar marķējumu + (pluss).

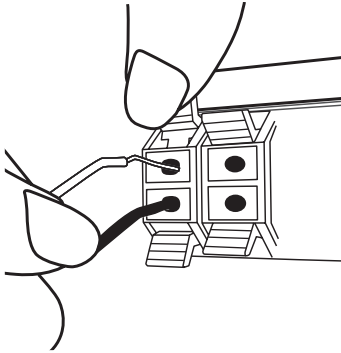

Krāsa	Skaļrunis
Sarkana	Priekšējais R
Balts	Priekšējais L

⚠ Uzmanību

- Nepieļaujiet, lai bērni skaļruņa atverē* bāztu rokas vai priekšmetus.
*Skaļruņa atvere: kanāls, pa kuru no skaļruņa korpusa plūst zemo frekvenču skaņa.
- Skaļruņos iemontēti magnēti, kuri var izraisīt attēla kropļojumus televizora vai datora monitora ekrānā. Lūdzu, uzstādiet skaļruņus pēc iespējas tālāk no TV ekrāna vai datora monitora.

Papildaprīkojuma pieslēgšana

Antenas pieslēgšana

Lai klausītos radio, pievienojiet komplektā iekļauto FM antenu.

Pieslēdziet antenu ierīces aizmugurē esošajai antenas pieslēgvietai. Noteikti izstiepiet FM vada antenu visā garumā.

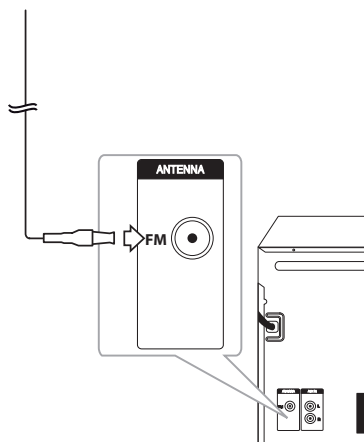

USB savienojums

Pievienojiet USB ierīci (vai MP3 atskaņotāju u.c.) iekārtas USB pieslēgvietai.

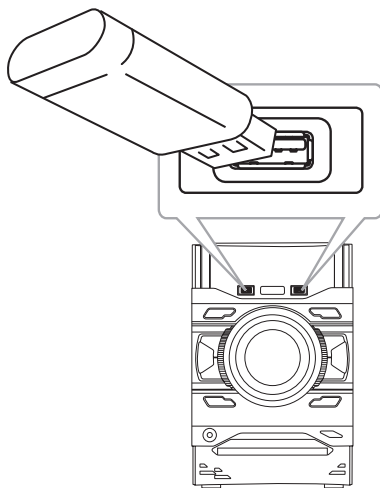

! Piezīme

USB ierīces atvienošana no aparāta.

1. Atlasiet citu funkciju/režīmu vai piespiediet **ENTER** uz tālvadības pults vai **OK** uz aparāta divas reizes pēc kārtas.
2. Atvienojiet USB ierīci no aparāta.

AUX IN savienojums

Savienojiet palīgierīces (videokamera, televizors, atskaņotājs u.c.) izvades spraudni ar **AUX IN(L/R)** savienotāju.

Ja jūsu ierīcei ir tikai viens audio (mono) izvads, savienojiet to ar aparāta kreiso (balto) audio līgzdu.

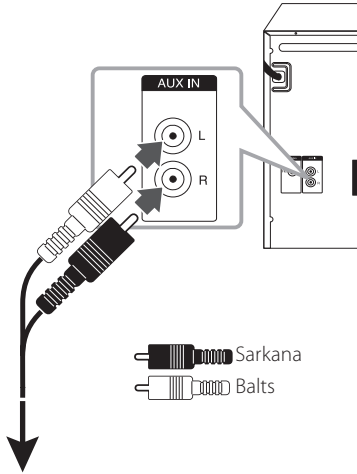

Uz jūsu ierīces optiskā ciparsignāla izejas līgzdu (videokamera, televizors, atskaņotājs utt.)

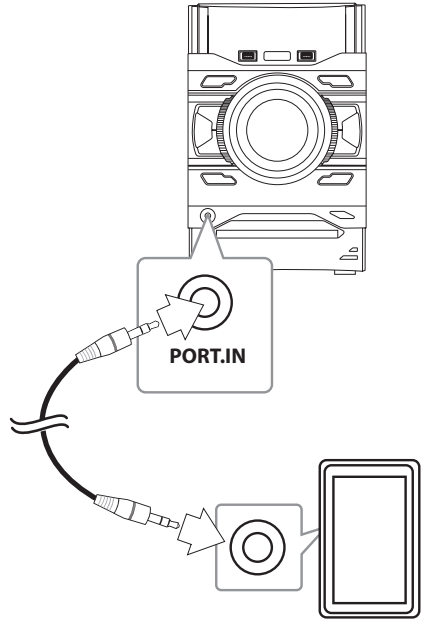

PORT. IN savienojums

Savienojiet portatīvās ierīces (MP3 vai PMP, utt.) izvadu (austiņu vai lineāro analogo izeju) ar **PORT. IN** savienotāju.





Skaņas atskaņošana no ārējas ierīces















Aparātu var izmantot, lai atskaņotu mūziku no dažādām ārējām ierīcēm.

1. Pievienojiet ārējo ierīci **AUX IN(L/R)** vai **PORT. IN** savienotāju.
2. Ieslēdziet ierīci, piespiežot  uz tālvadības pults vai  uz aparāta.
3. Atlasiet AUX vai PORTABLE funkciju, piespiežot **FUNCTION**.
4. Ieslēdziet ārējo ierīci un sāciet atskaņošanu.

Lietošanas pamatdarbības

CD/USB darbības

1. Ievietojiet disku, nospiežot pogu  uz tālvadības pults vai pogu  uz iekārtas. Vai pievienojiet USB ierīci pie USB pieslēgvietas.
2. Izvēlieties CD vai USB funkciju, nospiežot pogu **FUNCTION**.

Lai	Rikojieties šādi
Pārtraukt	Piespiediet ENTER uz tālvadības pults vai  uz aparāta.
Atskaņotu	Piespiediet  / uz tālvadības pults vai  uz aparāta.
Pauzētu	Atskaņošanas laikā piespiediet  / uz tālvadības pults vai  uz aparāta.
Meklē sadaļu celiņā/ failā	Atskaņošanas laikā nospiediet un turiet  / uz tālvadības pults vai  / uz aparāta, un atlaidiet pogu vietā, no kuras vēlaties sākt klausīties.
Tieša celiņa/ faila atlase	Nospiediet ciparu taustiņus no 0 līdz 9 uz tālvadības pults, lai tieši dotos uz vēlamo failu vai celiņu.
Pārlēkšana uz nākamo/ iepriekšējo celiņu/ failu	<p>- Apturētā stāvoklī, Nospiediet pogu / uz tālvadības pults vai pogu / uz iekārtas, lai pārietu uz nākamo ierakstu/failu.</p> <p>- Atskaņošanas laikā, nospiediet pogu  uz tālvadības pults vai pogu  uz iekārtas, lai pārietu uz nākamo ierakstu/failu.</p> <p>Atskaņojot mazāk par 2 sekundēm, nospiediet pogu  uz tālvadības pults vai pogu  uz iekārtas, lai pārietu uz iepriekšējo ierakstu/failu.</p> <p>Pēc 3 sekunžu atskaņošanas nospiediet pogu  uz tālvadības pults vai pogu  uz iekārtas, lai pārietu uz ieraksta/faila sākumu.</p>
Atskaņošana atkārtoti vai jauktā secībā	Atkārtoti nospiediet REPEAT(MENU) uz tālvadības pults. Sīkāku informāciju par displeja mainu skatīt piezīmē.

! Piezīme

- Displejs mainās šādā secībā:

USB	MP3/WMA CD	AUDIO CD
RPT 1	RPT 1	RPT 1
RPT*DIR	RPT DIR	-
RPT ALL	RPT ALL	RPT ALL
RANDOM	RANDOM	RANDOM
OFF	OFF	OFF

*DIR : Direktorijs

- Kad atskaņojat ieprogrammēto sarakstu, pieejams tikai RPT 1 un RPT ALL.
- Pat restartējot aparātu vai nomainot funkcijas, varat atsākt klausīties mūziku no vietas, kurā pārtraucāt klausīties.
- Ja atstāsi disku nodalījumā atvērtu 5 minūtes, tas automātiski aizvērsies.

Automātiska atskaņošana

AUDIO/MP3/WMA CD tiek automātiski atskaņots, atverot un pēc tam aizverot diska nodalījumu.

Automātiski pārlēdzas uz CD funkciju, atverot un pēc tam aizverot diska nodalījumu, ja nodalījumā nav diska.

Citas darbības

Ieprogrammēta atskaņošana

Programmēšanas funkcija ļauj izveidot atskaņošanas sarakstu no jūsu iecienītākajiem celiņiem/failiem no diska vai USB ierīces.

Programmā var būt 20 celiņu/failu no katra multivides veida (CD, USB1, USB2). Kopumā var saglabāt 60 celiņus/failus.

1. Piespiediet **PROGRAM/MEMORY** uz tālvadības pults, kad aparāts ir apturēts.
2. Lai atlasītu nākamo celiņu/ failu, piespiediet **◀◀/▶▶** uz tālvadības pults.
3. Piespiediet **PROGRAM/MEMORY**, lai iegaumētu šo celiņu/ failu un atlasītu nākamo.
4. Atkārtojiet 2.-3. soli, lai saglabātu citus celiņus/failus. (Varat mainīt sarakstu, piespiežot **PRESET-FOLDER ▲/▼**, lai izvēlētos programmas numuru.)
5. Vēlreiz piespiediet **PROGRAM/MEMORY**.

Lai atskaņotu ieprogrammēto sarakstu, nospiediet **▶/||** pēc tam, kad esat uztaisījuši sarakstu.

! Piezīme

Veidojot vai mainot ieprogrammēto sarakstu, REPEAT režims ir izslēgts.

Ieprogrammētā saraksta dzēšana

Dzēšanas funkcija darbojas tikai rediģēšanas režīmā.

1. Piespiediet **PROGRAM/MEMORY** uz tālvadības pults, kad aparāts ir apturēts.
2. Izvēlieties dziesmu, atkārtoti spiežot **PROGRAM/MEMORY** vai **PRESET-FOLDER ▲/▼**.
3. Nospiediet **DELETE**, kad ir izvēlēta kāda dziesma.

! Piezīme

- Tālāk minētajā gadījumā ieprogrammētais saraksts tiek nodzēsts.
 - Diska izņemšana vai USB ierīces atvienošana.
 - Mūzikas failu dzēšana vai ierakstīšana USB ierīcē.
 - Barošanas vada atvienošana.
- Tālāk minētajā gadījumā programma tiek izslēgta.
 - Pārslēgšanās uz citu funkciju.
 - Aparāta izslēgšana un ieslēgšana.
 - Tālvadības pults ciparu pogu izmantošana.

Faila informācijas attēlošana (ID3 TAG)

Atskaņojot MP3 failu, kuram ir faila informācija, jūs varat šo informāciju izlasīt, nospiežot pogu **INFO**.

Mapes un MP3/WMA failu meklēšana

1. Atkārtoti spiediet **PRESET-FOLDER** \wedge / \vee uz tālvadības pults, līdz displeja logā parādās vajadzīgā mape.
2. Piespiediet \blacktriangleright / \parallel , lai to atskaņotu. Tiek atskaņots pirmais mapes fails.

! Piezīme

- Mapes/failus CD/USB ierīcē aparāts atpazīst šādi.

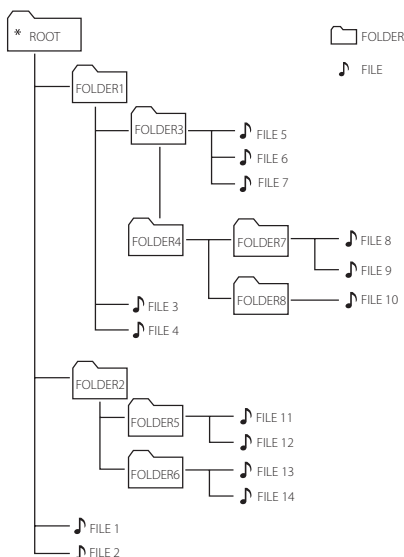

- Ja mapē nav failu, šī mape netiek uzrādīta.
- Mapes tiks uzrādītas šādā secībā:
ROOT → FOLDER 1 → FOLDER 3 → FOLDER 7 → FOLDER 8 → FOLDER 5 → FOLDER 6
- Faili cits pēc cita tiks atskaņoti no \blacktriangleright faila Nr. 1 līdz \blacktriangleright failam Nr. 14.
- Parasti failus un mapes uzrāda ierakstīšanas secībā, un šī secība var atšķirties atkarībā no ierakstīšanas apstākļiem.
- *ROOT: Pirmā mape, kas tiek uzrādīta, kad dators konstatē pievienotu CD/USB, ir "ROOT"

MP3/WMA faila izdzēšana

Lai izdzēstu failu vai mapi vai veiktu formatēšanu, piespiediet pogu **DELETE** uz tālvadības pults. Šī funkcija tiek atbalstīta tikai apturētā stāvoklī. (Tikai USB)

1. -Atlasiet failu, kuru vēlaties dzēst un nospiediet pogu **DELETE** uz tālvadības pults.

-Atlasiet mapi, ko vēlaties izdzēst, nospiežot pogu **PRESET-FOLDER** \wedge / \vee uz tālvadības pults, un nospiediet pogu **DELETE** uz tālvadības pults.

-Nospiediet un turiet nospiestu pogu **DELETE** uz tālvadības pults, lai formatētu USB ierīci.

vai

-MP3/WMA faila atlasīšanas laikā atkārtoti nospiediet pogu **DELETE** uz tālvadības pults.

Displejs mainās tālāk aprakstītajā secībā.

- DEL FILE : Izdzēš failu
- DEL DIR : Izdzēš mapi
- FORMAT : Formatē USB

2. Lai dzēstu failu/mapi vai formātu, nospiediet pogu \blacktriangleright / \parallel uz tālvadības pults vai \blacktriangleright uz iekārtas.

Ja vēlaties iziet no pašreizējā režīma, nospiediet pogu \blacksquare **ENTER** uz tālvadības pults vai pogu \square uz iekārtas.

! Uzmanību

- Neatvienojiet darbojošos USB ierīci (atskaņošanas, dzēšanas utt. laikā).
- Lai izvairītos no datu zudumiem, ieteicams regulāri veidot to rezerves kopijas.
- Dzēšanas funkcija var nebūt pieejama atkarībā no USB statusa

Skaņas noslēgšana uz laiku

Nospiediet **MUTE**  uz tālvadības pults, lai noklusinātu skaņu.

Varat izslēgt aparāta skaņu, piemēram, lai atbildētu uz tālruņa zvani. Displeja logā parādīsies teksts "MUTE".

Lai atceltu to, nospiediet **MUTE**  vēlreiz vai regulējiet skaļumu.

DEMO

Izslēgtā stāvoklī vienu reizi nospiediet pogu **DEMO/RDS** uz iekārtas. Iekārta ieslēgsies un katru funkciju parādīs ekrāna logā. Lai atceltu funkciju DEMO, vēlreiz nospiediet pogu **DEMO/RDS**.

! Piezīme

- DEMO režīmā iekārta saglabā DEMO statusu, pat atslēdzot barošanas vada savienojumu.
- Jūs varat izmantot citas funkcijas DEMO laikā, DEMO uz laiku tiks apturēts.
 - Bez ievades atslēgas 10 sekunžu laikā, DEMO automātiski uzsāks atskaņošanu.

Atskaņošana AUTO DJ režīmā



Auto DJ režīmā nav pārtraukuma starp iepriekšējā skaņdarba beigām un nākamā skaņdarba sākumu. Tiek nodrošina nepārtraukta atskaņošana bez skaļuma maiņas.

Atkārtoti nospiediet **AUTO DJ** uz tālvadības pults vai ierīces. Displejā mainās tālāk minētie režīmi.

RANDOM (AUTO DJ RANDOM) -> RPT (AUTO DJ SEQUENTIAL) -> (AUTO DJ OFF)

Režīms	Displeja logs	Apraksts
OFF	- (AUTO DJ OFF)	-
RANDOM	RANDOM (AUTO DJ RANDOM)	Šajā režīmā skaņdarbus atskaņo brīvā secībā.
REPEAT	RPT (AUTO DJ SEQUENTIAL)	Mūzikas atskaņošanā nav pārtraukumu.

! Piezīme

- AUTO DJ režīms neatbalsta celiņa/faila daļas meklēšanu vai atkārtotu vai nejaušas secības atskaņošanu.
- Ja AUTO DJ režīmā sākat lietot citas funkcijas vai pārtraucat mūzikas atskaņošanu ar  uz aparāta (vai  **ENTER** uz tālvadības pults), AUTO DJ tiek atspējots.
- AUTO DJ netiek atbalstīts mūzikas failos, kuru atskaņošanas ilgums ir īsāks par 60 sekundēm.
- Ierakstīšanas laikā AUTO DJ nav pieejams.
- Atskaņojot ieprogrammēto sarakstu, tiek atlasīts tikai AUTO DJ SEQUENTIAL.

BLUETOOTH®

Wireless tehnoloģijas lietošana

Par BLUETOOTH

Bluetooth ir sakaru tehnoloģija bezvadu savienojuma izveidošanai nelielā attālumā.

Skaņa var tikt pārtraukta, ja savienojumu traucē citas elektroniskas ierīces vai ja pievienojat **Bluetooth** ierīci, kas atrodas citā istabā.

Atsevišķu ierīču savienošana, izmantojot **Bluetooth** bezvadu tehnoloģiju, ir pieejama par brīvu. Mobilo tālruni, kas atbalsta **Bluetooth** bezvadu tehnoloģiju, var lietot, izmantojot Cascade, ja šis savienojums tiek izveidots, izmantojot **Bluetooth** bezvadu tehnoloģiju.

Pieejamās ierīces: mobilais tālrunis, MP3, klēpjdators, plaukstdators.

BLUETOOTH profili

Lai varētu lietot **Bluetooth** bezvadu tehnoloģiju, ierīcēm ir nepieciešama spēja interpretēt noteiktu profilu. Ierīce ir saderīga ar tālāk norādīto profilu.

A2DP (Advanced Audio Distribution Profile)

Klausoties BLUETOOTH ierīcēs uzglabāto mūziku

Pāra savienojuma izveidošana starp jūsu iekārtu un BLUETOOTH ierīci

Pirms savienošanas pāri pārliecinieties, ka jūsu **Bluetooth** iekārtā ir aktivizēta **Bluetooth** funkcija. Skatiet savas **Bluetooth** ierīces lietotāja rokasgrāmatu. Ja vienreiz ir veikta savienošanas pāri darbība, tad nav nepieciešamības to atkārtot.

1. Spiediet pogu **FUNCTION**, līdz ir izvēlēta **Bluetooth** funkcija. Ekrāna logā parādās uzraksts "BT READY".
2. Izmantojot **Bluetooth** ierīci, veiciet savienošanu pāri. Veicot ierīces meklēšanu ar **Bluetooth** ierīci, ierīces displejā parādās atrasto **Bluetooth** ierīču saraksts, kura saturs ir atkarīgs no **Bluetooth** ierīces veida. Ierīce tiek rādīta kā "LG CM4350(XX)".

! Piezīme

- XX ir pēdējās divas **Bluetooth** adreses zīmes. Piemēram, ja jūsu iekārtas **Bluetooth** adrese ir 9C:02:98:4A:F7:08, jūs savā **Bluetooth** ierīcē redzēsiet uzrakstu "LG CM4350(08)".
- Atkarībā no **Bluetooth** ierīces veida dažām ierīcēm savienošanas pāri procedūra var atšķirties. Ievadiet PIN kodu (0000), ja nepieciešams.
- Jūs varat savienot šo iekārtu ar līdz pat 3 **Bluetooth** ierīcēm vienlaicīgi tikai **Bluetooth** režīmā, izmantojot to pašu iepriekš aprakstīto metodi.
- Daudzpāru savienojums tiek atbalstīts tikai ar Android vai iOS ierīcēm. (Daudzpāru savienojums var nebūt atbalstīts atkarībā no pievienotās ierīces specifikācijām.)
- Pārvietojamas/atvienojamas **Bluetooth** ierīces (Piem.: sargspraudnis u.c.) neatbalstīs daudzpāru savienojumu.

3. Kad iekārta ir sekmīgi savienota ar **Bluetooth** ierīci, ekrāna logā parādās uzraksts "PAIRED". Pēc īsa brīža tiks parādīts **Bluetooth** ierīces nosaukums.

! Piezīme

- Pievienojot citas ierīces daudzpāru savienojuma izveidošanai, ekrānā uzreiz parādīsies uzraksts "PAIRED".
- Ja ierīces nosaukums nav pieejams, parādīsies " _".

4. Klausieties mūziku.
Lai atskaņotu **Bluetooth** ierīcē uzglabāto mūziku, skatiet informāciju savas **Bluetooth** ierīces lietotāja rokasgrāmatā.

! Piezīme

- Izmantojot **Bluetooth** tehnoloģiju, jums jāizveido savienojums, turot aparātu un **Bluetooth** ierīci pēc iespējas tuvāk un nemainot šo attālumu. Tomēr tā var nedarboties kā nākas noteiktās situācijās, kas aprakstītas zemāk:
 - Starp aparātu un **Bluetooth** ierīci atrodas kāds šķērslis.
 - Tuvumā ir ierīce, kas izmanto to pašu frekvenci, ko **Bluetooth** tehnoloģija, piemēram, medicīnas aprīkojums, mikroviļņu krāsns vai bezvadu LAN ierīce.
- Jums vajadzētu pievienot savu **Bluetooth** ierīci šai iekārtai, kad jūs to restartējat.
- Arī tad, ja iekārta **Bluetooth** režīmā ir savienota ar līdz 3 **Bluetooth** ierīcēm, jūs varat atskaņot un kontrolēt mūziku tikai ar vienu no pievienotajām ierīcēm.

! Piezīme

- Ja šī iekārta ir savienota ar vairākām **Bluetooth** ierīcēm, tikai viena no ierīcēm, kas veic atskaņošanu, saglabā **Bluetooth** savienojumu, kad nomaināt funkciju citām.
- Skaņa var tikt pārtraukta, ja savienojumu traucē citas elektroniskas ierīces.
- **Bluetooth** ierīci nav iespējams kontrolēt ar šo iekārtu.
- Atkarībā no ierīces veida, pastāv iespēja, ka nevarat izmantot **Bluetooth** funkciju.
- Jūs varat baudīt bezvadu sistēmu izmantojot tālruni, MP3, Piezīmjdatoru utt.
- Jo lielāks attālums starp aparātu un **Bluetooth** ierīci, jo sliktāka ir skaņas kvalitāte.
- **Bluetooth** savienojums tiks pārtraukts, izslēdzot iekārtu vai ja **Bluetooth** ierīce būs pārāk tālu no iekārtas.
- Kad **Bluetooth** savienojums ir atvienots, no jauna savienojiet **Bluetooth** ierīci ar iekārtu.
- Ja **Bluetooth** ierīce nav pievienota, ekrāna logā parādās uzraksts "BT READY".
- Izmantojot **Bluetooth** funkciju, noregulējiet **Bluetooth** ierīces skaņu atbilstošā skaļumā.
- Ja netiek izmantota **Bluetooth** funkcija, var pievienot tikai vienu ierīci.
- Ja **Bluetooth** ierīce ir pievienota, izmantojot LG TV, LG TV tiek izslēgts un tiek pievienota **Bluetooth** ierīce.
- Pievienojot **Bluetooth** ierīci (iOS ierīci u.c.) šai iekārtai vai darbojoties ar ierīci, skaļuma līmenis var tikt sinhronizēts.

Lietojumprogrammas Music Flow Bluetooth izmantošana

! Piezīme

Lai izmantotu lietojumprogrammu "Music Flow Bluetooth" kopā ar šo iekārtu, ir nepieciešama Android operētājsistēma.

Par lietojumprogrammu "Music Flow Bluetooth"

Lietojumprogramma "Music Flow Bluetooth" papildina iekārtas funkciju klāstu.

Lai varētu izmantot vairāk funkciju, iesakām lejupielādēt un uzinstalēt bezmaksas lietojumprogrammu "Music Flow Bluetooth".

Uzinstalējiet lietojumprogrammu "Music Flow Bluetooth" savā Bluetooth ierīcē

Pastāv divi veidi, kā jūsu **Bluetooth** ierīcē uzinstalēt lietojumprogrammu "Music Flow Bluetooth".

Uzinstalējiet lietojumprogrammu "Music Flow Bluetooth", izmantojot QR kodu

1. Uzinstalējiet lietojumprogrammu "Music Flow Bluetooth", izmantojot QR kodu. Izmantojiet skenēšanas programmu, lai noskenētu QR kodu.



(Android OS)

2. Pieskarieties ikonai, lai veiktu instalēšanu.
3. Pieskarieties ikonai, lai veiktu lejupielādi.

! Piezīme

- Pārliecinieties, ka jūsu **Bluetooth** ierīce ir pieslēgta internetam.
- Pārliecinieties, ka jūsu **Bluetooth** ierīcē ir skenēšanas lietotne. Ja nav, tad lejupielādējiet to no "Google Android Market (Google Play Store)".
- Atkarībā no reģiona QR kods var nedarboties.

Instalējiet lietojumprogrammu "Music Flow Bluetooth", izmantojot "Google Android Market (Google Play Store)"

1. Pieskarieties ikonai "Google Android Market (Google Play Store)".
2. Meklēšanas joslā ievadiet nosaukumu "Music Flow Bluetooth" un veiciet meklēšanu.
3. Meklēšanas rezultātu sarakstā atrodiet un pieskarieties nosaukumam "Music Flow Bluetooth", lai sāktu **Bluetooth** lietotnes lejupielādi.
4. Pieskarieties ikonai, lai veiktu instalēšanu.
5. Pieskarieties ikonai, lai veiktu lejupielādi.

! Piezīme

- Pārliecinieties, ka jūsu **Bluetooth** ierīce ir pieslēgta internetam.
- Pārliecinieties, ka jūsu **Bluetooth** ierīcē ir pieejams pakalpojums „Google Android Market (Google Play Store)”.

Aktivizējiet Bluetooth ar lietojumprogrammu "Music Flow Bluetooth"

Lietojumprogramma "Music Flow Bluetooth" palīdz savienot jūsu **Bluetooth** ierīci ar šo iekārtu.

1. Pieskarities lietojumprogrammas "Music Flow Bluetooth" ikonai sākuma ekrānā, lai atvērtu lietojumprogrammu "Music Flow Bluetooth", un dodieties uz galveno izvēlni.
2. Pieskarities [Menu] un atlasiet vajadzīgo iekārtu.
3. Ja vēlaties saņemt plašāku informāciju par iekārtas darbību, nospiediet [Setting] un skatiet Lietotāja rokasgrāmatu.

! Piezīme

- Lietojumprogramma "Music Flow Bluetooth" būs pieejama šādā programmatūras versijā:
 - Android operētājsistēma: Versija 4.0.3 (vai jaunāka)
- Ja šim nolūkam izmantojat lietojumprogrammu "Music Flow Bluetooth", tad ir iespējamas dažas atšķirības starp lietojumprogrammu "Music Flow Bluetooth" un komplektācijā iekļauto tālvadības pulti. Lietojiet komplektācijā iekļauto tālvadības pulti pēc vajadzības.
- Atkarībā no **Bluetooth** ierīces lietojumprogramma "Music Flow Bluetooth" var nedarboties.
- Pat pēc savienojuma izveidošanas ar lietojumprogrammu "Music Flow Bluetooth", mūzika, iespējams, skanēs no jūsu ierīces. Šajā gadījumā mēģiniet izveidot savienojumu vēlreiz.
- Ja izmantojat citas lietojumprogrammas vai „Music Flow Bluetooth” lietošanas laikā izmainiet savas **Bluetooth** ierīces iestatījumus, lietojumprogramma „Music Flow Bluetooth” var darboties nepareizi.
- Ja lietojumprogramma "Music Flow Bluetooth" nedarbojas kā nākas, pārbaudiet savu **Bluetooth** ierīci un lietojumprogrammas "Music Flow Bluetooth" savienojumu un pēc tam vēlreiz mēģiniet izveidot savienojumu.
- Atkarībā no viedtālruna operētājsistēmas „Music Flow Bluetooth” darbībā ir dažas atšķirības.
- Ja lietojumprogrammas "Music Flow Bluetooth" savienojums nedarbojas kā nākas, pārbaudiet **Bluetooth** iestatījumus savā **Bluetooth** ierīcē.

Radio lietošana

Pārliecinieties, ka FM antena ir pieslēgta.
(Skatīt 16. lpp.)

Radio klausīšanās

1. Nospiediet **FUNCTION**, līdz displejā parādās FM.
Radio noskaņojas uz staciju, kuru esat klausījies iepriekš.
2. Automātiska frekvenču meklēšana:
Uz apmēram divām sekundēm nospiediet pogu **TUNING +/-** uz tālvadības pults pogu vai pogu **◀◀/▶▶** uz iekārtas, līdz sāk mainīties frekvences indikators, un tad atlaidiet to. Kad iekārta atrod staciju, frekvenču meklēšana tiek pārtraukta.

vai

Manuāla frekvenču meklēšana:

Atkārtoti nospiediet pogu **TUNING +/-** uz tālvadības pults vai pogu **◀◀/▶▶** uz iekārtas.

3. Noregulējiet skaļumu, griežot ierīces skaļuma pogu vai atkārtoti spiežot pogu **VOL +/-** uz tālvadības pults.

Sliktas FM uztveršanas uzlabošana

Nospiediet pogu **>||** uz iekārtas vai **▶/||** uz tālvadības pults. Radiouztvērējs no stereo režīma pāries mono režīmā, kas parasti uzlabo uztveršanas kvalitāti.

Radiostaciju programmēšana

Jūs varat ieprogrammēt 50 FM raidstacijas.
Pirms noskaņošanas samaziniet skaļumu.

1. Nospiediet **FUNCTION**, līdz displejā parādās FM.
2. Izvēlieties vēlamu frekvenci, piespiežot **TUNING +/-** uz tālvadības pults vai **◀◀/▶▶** uz aparāta.
3. Nospiediet pogu **PROGRAM/MEMORY** uz tālvadības pults. Ekrāna logā mirgos iepriekš iestatītais numurs.
4. Nospiediet pogu **PRESET-FOLDER ▲/▼** uz tālvadības pults, lai atlasītu vēlamu iepriekšējās iestatīšanas numuru.

5. Nospiediet pogu **PROGRAM/MEMORY** uz tālvadības pults. Radiostacija ir saglabāta.
6. Lai saglabātu vēl citas radiostacijas, atkārtojiet 2.-5. punkta darbības.
7. Lai klausītos iepriekš iestatītu staciju, nospiediet pogu **PRESET-FOLDER ▲/▼** vai pogas ar cipariem no **0** līdz **9** uz tālvadības pults.

Visu saglabāto staciju izdzēšana

1. Nospiediet un divas sekundes turiet pogu **PROGRAM/MEMORY** uz tālvadības pults. Iekārtas ekrānā parādīsies uzraksts "ERASEALL".
2. Lai dzēstu visas saglabātās radiostacijas, nospiediet pogu **PROGRAM/MEMORY** uz tālvadības pults.

Informācija par radiostaciju

FM uztvērējs var uzrādīt RDS (Radio Data System) informāciju. Tiek uzrādīta informācija par radiostaciju, kuru klausāties. Atkārtoti piespiediet **RDS/SET** uz tālvadības pults vai **DEMO/RDS** uz aparāta, lai pārlūkotu dažāda veida informāciju:

PS	(Programme Service Name) Displejā parādīsies kanāla nosaukums.
PTY	(Programme Type Recognition) Displejā parādīsies programmas veids (piem. džeza programma vai ziņu programma).
RT	(Radio Text) Teksts ar īpašu informāciju, ko pārraida radiostacija. Iespējams, šis teksts tiks uzrādīts pa daļām.
CT	(Time controlled by the channel) Uzrāda informāciju par laiku, ko pārraida radiostacija.

Piespiežot **RDS/SET** uz tālvadības pults vai **DEMO/RDS** uz aparāta, varat meklēt radiostacijas pēc pārraidāmās programmas veida. Uz ekrāna parādīsies pēdējais izmantotais PTY. Vienu vai vairākas reizes piespiediet **PTY**, lai atlasītu vēlamu programmas veidu. Piespiediet un turiet **TUNING +/-**. Resivers automātiski sāks meklēšanu. Kad radiostacija ir atrasta, meklēšana beidzas.

Skaņas regulēšana

Surround (telpiskā) režīma iestatīšana

Šajā sistēmā ir vairāki priekšiestatīti surround (telpiskā) skaņējuma lauki. Vēlamo skaņējuma režīmu varat izraudzīties, izmantojot **SOUND EFFECT** uz tālvadības pults.

Uzrādītie ekvalaizera elementi var atšķirties atkarībā no skaņas avota un efektiem.

Displejā	Apraksts
NATURAL	Ļauj jums baudīt patīkamu, dabisku skaņu.
AUTO EQ	Aptver skaņu ekvalaizeru, kas visvairāk līdzinās žanram, kas ir iekļauts dziesmu failu MP3 ID3.
POP CLASSIC JAZZ ROCK	Šī programma rada aizraujošu skaņas atmosfēru, radot sajūtu, ka atrodaties īstā rokmūzikas, popmūzikas, džeza vai klasiskās mūzikas koncertā.
BASS	Pastiprina diskantu, basa un telpiskās skaņas efektus.
FOOT BALL	Varat izbaudīt FUTBOLA STADIONA skaņas efektu.
FLAT	Nodrošina līdzsvarotu skaņu.
BOOST	Spēcīgākas skaņas iegūšanai pastiprina vidējo reģistru.
TRE/BASS	Pastiprina diskantu un basu.
STANDARD	Varat baudīt optimizētu skaņu.

! Piezīme

- Atkarībā no skaņas režīma, uz dažiem skaļruņiem skaņu nevar dzirdēt vai tā ir ļoti klusa.
- Pēc ievades pārslēgšanas, dažreiz pat pēc skaņu celiņa maiņas jums var nākties atiestatīt skaņas režīmu.
- Nospiediet pogu **BASS BLAST** uz iekārtas, lai tieši atlasītu efektus STANDARD vai BASS.

Paplašinātās funkcijas

Ierakstīšana USB

USB jūs varat ierakstīt dažādus skaņas avotus. (CD, AUX, PORTABLE, Radio, USB)

1. Pievienojiet USB ierīci pie aparāta.
2. Izvēlieties funkciju, piespiežot **FUNCTION**.
Viena celiņa/faila ierakstīšana - Varat ierakstīt USB ierīcē pēc tam, kad esat atskaņojuši vēlamo celiņu/failu.
Visi celiņi/faili, kas tiek ierakstīti - Jūs varat ierakstīt USB pēc pilnīgas apturēšanas.
Programmētā saraksta ierakstīšana - Pēc programmas saraksta parādīšanas varat to ierakstīt USB ierīcē. (Skatīt 19. lpp.)
3. Uzsāciet ierakstīšanu, piespiežot **USB REC** uz tālvadības pults vai **R USB REC.** uz aparāta.
-Ja pievienojat USB1 un USB2, piespiediet **USB REC** uz tālvadības pults vai **R USB REC.** uz aparāta, kad USB1 vai USB2, ko vēlaties ierakstīt, mirgo displeja logā.
4. Lai apturētu ierakstīšanu, piespiediet **ENTER** uz tālvadības pults vai **□** uz aparāta.

Ierakstīšanas pārtraukšana

Ierakstīšanas laikā piespiediet **▶/||** uz tālvadības pults vai **▶||** uz aparāta, lai pārtrauktu ierakstīšanu. Piespiediet to vēlreiz, lai atsāktu ierakstīšanu. (Tikai Radio, AUX, PORTABLE)

Ierakstīšanas ātruma un bitu ātruma izvēle

1. Piespiediet un turiet **USB REC** uz tālvadības pults vai **R USB REC.** uz aparāta ilgāk par 3 sekundēm.
2. Izmantojiet **◀◀/▶▶** uz tālvadības pults vai **|◀◀/▶▶|** uz aparāta, lai izvēlētos bitu ātrumu.
3. Vēlreiz piespiediet **USB REC** uz tālvadības pults vai **R USB REC.** uz aparāta, lai izvēlētos ierakstīšanas ātrumu.
4. Piespiediet **◀◀/▶▶** uz tālvadības pults vai **|◀◀/▶▶|** uz aparāta, lai izvēlētos vēlamo ierakstīšanas ātrumu : (tikai AUDIO CD)
X1 SPEED
- Varat klausīties mūziku, kamēr ierakstāt to.
X2 SPEED
- Varat tikai ierakstīt mūzikas failu.
5. Piespiediet **USB REC** uz tālvadības pults vai **R USB REC.** uz aparāta, lai pabeigtu iestatīšanu.

USB kopēšana

Izmantojot funkciju USB, jūs varat kopēt dažādus skaņas avotus no USB1 uz USB2.





1. Pievienojiet USB ierīci ar vajadzīgajiem skaņas failiem pie USB1 ligzdas un izvēlieties funkciju USB 1.
2. Pie USB2 porta pievienojiet citu USB.
3. Uzsāciet ierakstīšanu, piespiežot **USB REC** uz tālvadības pults vai **USB REC** uz aparāta.
4. Lai apturētu ierakstīšanu, piespiediet **ENTER** uz tālvadības pults vai **ENTER** uz aparāta.

Tādu materiālu kopēšana, kuru autortiesības ir aizsargātas, piemēram, datorprogrammas, faili, pārtraides un skaņu ieraksti, ir autortiesību pārkāpums, un par to draud kriminālatbildība. Aparātu nedrīkst izmantot šādiem nolūkiem.

**Rikojieties atbildīgi.
Ievērojiet autortiesības.**

! Piezīme

- Ierakstīšanas laikā varat displeja logā pārbaudīt USB ieraksta procentus. (Tikai MP3/WMA CD)
- MP3/WMA failu ieraksta laikā to atskaņošana nenotiek.
- Ja jūs atskaņošanas laikā pārtrauciet ierakstu, atmiņā tiks saglabāts līdz tam brīdim ierakstītais fails (Izņemot MP3/WMA failus.)
- Neatvienojiet USB ierīci un neizslēdziet iekārtu, kad notiek ierakstīšana USB ierīcē. Ja tas tiks izdarīts, var gadīties, ka fails būs bojāts un to nevarēs izdzēst, izmantojot datoru.
- Ja USB ierakstīšana nedarbojas, ekrāna logā parādīsies paziņojums, piemēram, "NO USB", "ERROR", "USB FULL" vai "NO REC".
- USB ierakstīšanai nevar lietot universālo karšu lasītāju vai ārējo cieto disku.
- Ilgstoši veicot ierakstīšanu, fails tiks ierakstīts apmēram līdz 512 MB.
- Jūs nevarat saglabāt vairāk par 2000 failiem.
- AUTO DJ režīmā nevar veikt ierakstīšanu.
- Neatbalstīta MP3/WMA faila gadījumā faila ierakstīšana var tikt apturēta.
- Tas tiks saglabāts šādi.

AUDIO CD	MP3/WMA
 CD_REC TRK_0001 TRK_0002 : :	 FILE_REC ABC(File name) DEF(File name) : :
Cits avots*	Radio
 OTHERS_REC AUDIO_0001 AUDIO_0002 : :	 TUNER_REC AUDIO_0001_107-7FM AUDIO_0002_97-8FM : :

* : AUX un tamlīdzīgi.

Radio : ir redzama pašreizējā ierakstīšanas frekvence.

Pulksteņa laika uzstādīšana

1. Ieslēdziet aparātu.
2. Nospiediet un turiet **CLOCK**.
3. Izvēlieties laika režīmu, nospiežot **◀◀/▶▶** uz tālvadības pults.
 - AM 12:00 (lai uzrādītu ar AM un PM) vai 0:00 (lai uzrādītu 24 stundas)
4. Lai apstiprinātu izvēli, nospiediet **RDS/SET**.
5. Izvēlieties stundu, nospiežot **◀◀/▶▶** uz tālvadības pults.
6. Nospiediet **RDS/SET**.
7. Izvēlieties minūti, nospiežot **◀◀/▶▶** uz tālvadības pults.
8. Nospiediet **RDS/SET**.

Pulksteņa iestatīšana caur lietojumprogrammu "Music Flow Bluetooth"

Uzinstalējiet lietojumprogrammu "Music Flow Bluetooth" savā Android ierīcē. (Skatīt 24. lpp.) Iekārtas pulkstenis automātiski sinhronizēsies ar jūsu ierīces pulksteni, kad aktivizēsiet **Bluetooth** savienojumu, izmantojot lietojumprogrammu "Music Flow Bluetooth".

Izmantojiet atskaņotāju kā modinātāju

1. Ieslēdziet aparātu.
2. Nospiediet un turiet **ALARM**.
3. Spiediet **◀◀/▶▶** uz tālvadības pults, lai mainītu stundas un minūtes, un piespiediet **RDS/SET**, lai saglabātu.
4. Piespiediet **◀◀/▶▶** uz tālvadības pults, lai izvēlētos funkciju, un piespiediet **RDS/SET**, lai saglabātu.
 - Izvēloties Radio, nospiediet pogu **◀◀/▶▶**, lai izvēlētos atmiņas numuru, un pēc tam nospiediet pogu **RDS/SET**. Ja atmiņas numura nav, šis solis tiek izlaists.
5. Piespiediet **◀◀/▶▶** uz tālvadības pults, lai regulētu skaļumu, un piespiediet **RDS/SET**, lai saglabātu. Pulksteņa ikona "⌚" parāda, ka modinātājs

! Piezīme

- Ja iestatīts pulksteņa laiks, varat pārbaudīt laiku, nospiežot **CLOCK**, pat ja atskaņotājs ir izslēgts.
- Pēc pulksteņa laika iestatīšanas jūs varat iestatīt modinātāju.
- Ja iestatīts pulksteņa laiks un modinātājpulkstenis, varat pārbaudīt modinātājpulksteņa ikonu "⌚", nospiežot **CLOCK**, pat ja atskaņotājs ir izslēgts.
- Ja iestatīts pulksteņa laiks un modinātājpulkstenis, varat pārbaudīt modinātājpulksteņa ikonu "⌚" un iestatījumu informāciju, piespiežot **ALARM**, pat kad aparāts ir izslēgts.
- Jūs varat izvēlēties ALARM režīmu "ieslēgts/izslēgts", nospiežot pogu **ALARM**.

Miega taimera iestatīšana

Nospiediet atkārtoti **SLEEP**, lai izvēlētos kavēšanas laiku starp 10 un 180 minūtēm. Pēc noilguma laika ierīce izslēgsies.

Lai atceltu gulēšanas funkciju, vairākkārtīgi spiediet **SLEEP** (GULĒŠANA), līdz displejā parādīsies "SLEEP 10", un kamēr displejā redzams "SLEEP 10", vēlreiz piespiediet **SLEEP**.

! Piezīme

- Varat pārbaudīt atlikušo laiku pirms aparāta izslēgšanās.
- Nospiediet **SLEEP**. Displejā tiek uzrādīts atlikušais laiks.

Gaismas pārslēgs

Vienreiz piespiediet **SLEEP**. Displejs daļēji tiek aptumšots. Lai to atceltu, nospiediet **SLEEP** vairākkārtīgi, līdz vājinātājs ir izslēgts.

! Piezīme

Kad darbojas aptumšotājs, visas LED diodes izslēdzas.

Automātiskā izslēgšanās

Iekārta pati izslēgsies elektroenerģijas taupīšanas nolūkā, ja galvenā iekārta nav savienota ar ārējo ierīci un 20 minūtes netiek izmantota.

Šī iekārta pati izslēgsies arī pēc sešām stundām, ja galvenā iekārta būs tikusi pievienota citai ierīcei, izmantojot analogo ieeju.

Kā atslēgt bezvadu tīkla savienojumu vai bezvadu ierīci

Izslēdziet iekārtu, turot ieslēgšanas pogu nospiestu ilgāk par 5 sekundēm.

AUTO POWER Ieslēgta

Šī iekārta automātiski ieslēdzas caur ievades avotu: LG TV vai **Bluetooth**

Mēģinot pievienot **Bluetooth** ierīci, iekārta ieslēgsies un savienosies ar jūsu **Bluetooth** ierīci. Jūs varat atskaņot savu mūziku.

! Piezīme

- Atkarībā no pievienotās ierīces šī funkcija var nedarboties.
- Atkarībā no pievienotās ierīces iekārta ieslēdzas, bet **Bluetooth** savienojums var nebūt izveidots.
- Ja atslēdzat **Bluetooth** savienojumu caur šo iekārtu, dažas **Bluetooth** ierīces pastāvīgi mēģina savienoties ar iekārtu. Tāpēc ir ieteicams atslēgt savienojumu pirms iekārtas izslēgšanas.
- Mēģinot savienoties ar lietojumprogrammu "Music Flow Bluetooth", ieslēdzas iekārtas **Bluetooth** funkcija.
- Ja ieslēdzat iekārtu, izmantojot LG TV vai **Bluetooth** funkciju, ieslēdzas atbilstošā iekārtas funkcija.
- Ja ar iekārtu jau ir izveidots pāra savienojums, šī iekārta, kad tā ir izslēgta, var automātiski ieslēgties caur ievades avotu.
- Ja iekārta tiek izslēgta, nospiežot un ilgāk nekā 5 sekundes turot nospiestu ieslēgšanas pogu, automātiskās ieslēgšanās funkcija tiek atspējota. Lai to aktivizētu, ieslēdziet iekārtu.

Automātiska funkcijas maiņa

Šī iekārta atpazīst ievades signālus, piemēram, **Bluetooth** un LG TV, un automātiski pārslēdzas uz piemēroto funkciju.

Mēģinot pieslēgt Bluetooth ierīci

Mēģinot pieslēgt **Bluetooth** ierīci šai iekārtai, tiek izvēlēta **Bluetooth** funkcija. Atskaņojiet savu mūziku **Bluetooth** ierīcē

Ja ir pieslēgts LG TV

Ieslēdzot LG TV, kas pievienots ar LG Sound Sync, šī iekārta maina funkciju uz LG TV. Jūs varat dzirdēt skaņu no sava televizora.

! Piezīme

- Šī funkcija nav pieejama ierakstīšanas vai dzēšanas laikā.
- Šī funkcija darbojas tikai ar ierīcēm, kas pievienotas iepriekš.

LG Sound Sync





Dažas šīs iekārtas funkcijas jūs varat kontrolēt savā televizora tālvadības pultī, kas atbalsta LG Sound Sync. Tā ir saderīga ar LG TV, kas atbalsta LG Sound Sync. Pārlicinieties, ka uz jūsu televizora ir LG Sound Sync logotips

Ar LG TV tālvadības pultī kontrolējamās funkcijas: skaļuma regulēšana, skaņas izslēgšana

Sīkāku informāciju par LG Sound Sync skatiet savā televizora lietošanas instrukcijā.

! Piezīme

- Lietojot LG Sound Sync, jūs varat izmantot arī iekārtas tālvadības pulti. Atkal izmantojot televizora tālvadības pulti, iekārta sinhronizējas ar televizoru.
- Ja neizdodas izveidot savienojumu, pārlicinieties par šīs iekārtas un televizora stāvokli: barošana, darbība.
- Lietojot LG Sound Sync, pārbaudiet iekārtas stāvokli un savienojumu zemāk norādītajos gadījumos:
 - Izslēdzot iekārtu.
 - Mainot vienu funkciju pret citu.
 - Bezvadu savienojuma pārtraukšana traucējumu vai attāluma dēļ.
- Laiks, kas nepieciešams šīs iekārtas izslēgšanai, atšķiras atkarībā no jūsu televizora.
- Televizora iestatījumu izvēlnes informācija var atšķirties atkarībā no jūsu televizora ražotāja vai modeļa.
- Pievienojot LG Sound Sync tad, kad ir pieslēgta lietojumprogramma "Music Flow Bluetooth", vadība ir pieejama caur lietojumprogrammu.
- Izslēdzot iekārtu tieši, izmantojot pogu  (ieslēgt), funkcija LG Sound Sync tiks atvienota. Lai atkal izmantotu šo funkciju, jums atkārtoti jāizveido savienojums starp televizoru un iekārtu.
- Ja, izmantojot **Bluetooth**, tiek pieslēgts LG TV, **Bluetooth** tiek atvienots un LG TV tiek pieslēgts.
- Mēģinot mainīt LG TV lietošanas funkciju, skaņas skaļums tiks mainīts atbilstoši LG TV skaņas līmenim.

1. Ieslēdziet ierīci nospiežot pogu  (ieslēgt) uz tālvadības pults.
2. Spiediet pogu **FUNCTION**, līdz ir atlasīta funkcija LG TV.
3. Iestatiet televizora skaņas izeju, lai klausītos skaņu caur šo iekārtu:
TV iestatījumu izvēlne → [Sound] → [TV Sound output] → [LG Sound Sync (Wireless)]
Parasti, savienojot šo iekārtu ar televizoru, ekrāna logā uz aptuveni 3 sekundēm parādās uzraksts "PAIRED" un pēc tam ekrāna logā ir redzams uzraksts "LG TV".

Darbības traucējumu novēršana

Problēma	Cēlonis un risinājums
Ierīce nedarbojas pareizi.	<ul style="list-style-type: none"> Izslēdziet ierīci un savienoto ārējo ierīci (TV, subvūferi, DVD atskaņotāju, pastiprinātāju, utt.) un ieslēdziet to vēlreiz. Atvienojiet ierīces un savienotās ārējās ierīces (TV, subvūfera, DVD atskaņotāja, pastiprinātāja, utt.) barošanas vadu un pēc tam atkal to pieslēdziet. Kad ierīce tiek izslēgta, iepriekšējie iestatījumi var nesaglabāties.
Nav barošanas strāvas.	<ul style="list-style-type: none"> Barošanas vads nav pievienots strāvas avotam. Pievienojiet to. Pārbaudiet, vai nav pārtraukta elektrības padeve. Pārbaudiet, vai ir elektrība, ieslēdzot citas elektroniskās ierīces.
Nav skaņas.	<ul style="list-style-type: none"> Pārbaudiet, vai izraudzīta pareiza funkcija. Piespiediet FUNCTION un pārbaudiet izvēlēto funkciju. Pārbaudiet, vai skaļruņi ir pieslēgti pareizi. Skaļruņu kabeli ir pieslēgti pareizi.
Aparāts neuzsāk atskaņošanu.	<ul style="list-style-type: none"> Ievietoto disku nav iespējams atskaņot. Ievietojiet disku, ko iespējams atskaņot. Nav ievietots disks. Ievietojiet disku. Disks ir netīrs. Notīriet disku. (Skatīt 37. lpp.) Disks ir ievietots otrādi. Ievietojiet disku tā, lai tā uzlīme būtu augšup vērstā.
Nav iespējams pareizi noskaņoties uz radiostacijām.	<ul style="list-style-type: none"> Nepareizi novietota vai slikti pievienota antena. Pareizi pievienojiet antenu. Radiostācijas signāls ir pārāk vājš. Manuāli noskaņojieties uz radiostaciju. Nevien stacija nav iepriekš iestatīta vai neviens iepriekš iestatīta stacija nav dzēsta (skenējot iepriekš iestatītus kanālus). Ieprogrammējiet dažas radiostācijas; par to sīkāk sk. 26. lpp.
Tālvadības pults pienācīgi nedarbojas.	<ul style="list-style-type: none"> Tālvadības pults ir pārāk tālu no aparāta. Tālvadības pults darbojas līdz 7 m (23 ft) attālumā no ierīces. Tālvadības pults ceļā ir kāds šķērslis. Atbrīvojieties no šķēršļa. Tālvadības pults baterija ir nosēdusies. Ievietojiet jaunas baterijas.
LG Sound Sync nedarbojas.	<ul style="list-style-type: none"> Pārbaudiet, vai jūsu LG TV atbalsta LG Sound Sync. Pārbaudiet LG Sound Sync savienojumu. Pārbaudiet jūsu televizora un iekārtas skaņas iestatījumus.

Tehniskie dati

Vispārējās	
Barošanas prasības	Skatīt galveno etiķeti.
Patērētā jauda	Skatīt galveno etiķeti.
	Tikla gaidstāve : 0,4 W (Ja visas tikla pieslēgvietas ir aktivizētas.)
Ārējie izmēri (P x A x D):	(206 x 308 x 284) mm
Neto svars (aptuveni)	3 kg
Darba temperatūra	no 5 °C līdz 35 °C
Pieļaujamais gaisa mitrums	no 5 % līdz 90 %
Kopnes barošanas strāva	5 V  500 mA

Ieejas	
AUX IN ieeja	2,0 Vrms (1 kHz, 0 dB), 75 Ω, RCA ligzda (L, R)
Port In ieeja	1,2 Vrms (3,5 mm stereo ligzda)

Radiouztvērējs	
FM uztveršanas diapazons	no 87,5 līdz 108,0 MHz jeb no 87,50 līdz 108,00 MHz

Pastiprinātājs	
Kopējā jauda	260 W
Priekšējais	130 W X 2 (4 Ω pie 1 kHz)
THD	20 %

CD	
Frekvences reakcija	no 100 līdz 20000 Hz
Signāla/traucējumu attiecība	75 dB
Dinamiskais diapazons	75 dB

Skaļruņu specifikācija

Priekšējais skaļrunis	
Tips	2 virziena 2 skaļruņu sistēma
Pilna nominālā pretestība	4 Ω
Nominālā pievadāmā jauda	130 W
Maks. padotā jauda	260 W
Neto izmēri (P x A x D)	(200 x 306 x 200) mm
Neto svars	2,2 kg

- Dizains un tehniskie parametri var tikt mainīti bez iepriekšēja brīdinājuma.

Tehniskā apkope

Aparāta apkope un transportēšana

Aparāta transportēšana

Lūdzu, saglabājiet oriģinālo transporta iesaiņojuma kārbu un materiālus. Ja aparāts jātransportē, maksimālās drošības nolūkos iepakojiet to tāpat, kā tas bija iepakots rūpnīcā.

Ārējo virsmu tīrīšana

Aparāta tuvumā neizmantojiet gaistošus šķīdumus, piemēram, insekticīda aerosolu.

Slaukot putekļus nevajag stipri spiest, lai nesabojātu virsmu.

Neatstājiet plastmasas vai gumijas izstrādājumus saskarē ar aparātu ilgāku laiku.

Aparāta tīrīšana

Atskaņotāja tīrīšanai izmantojiet mikstu, sausu lupatiņu. Ja virsma ir ļoti netīra, izmantojiet mikstu drāniņu, kas ir viegli samitrināta ar maiga mazgāšanas līdzekļa šķīdumu. Nelietojiet stiprus šķīdinātājus, piemēram, spirtu, benzīnu vai atšķaidītāju, jo tie var sabojāt aparāta virsmu.

Aparāta apkope

Šis aparāts ir augsto tehnoloģiju un augstas precizitātes ierīce. Ja optiskā signāla noņēmēja lēca un diska piedziņas elementi kļuvuši netīri vai nodiluši, var ciest attēla kvalitāte. Lai iegūtu sīkāku informāciju, lūdzu, sazinieties ar tuvāko autorizēto servisa centru.

Piezīmes par diskkiem

Rīkošanās ar diskkiem

Nekādā gadījumā nelīmējiet uz diskkiem līmļenti vai papīru.

Disku uzglabāšana

Pēc atskaņošanas ievietojiet disku atpakaļ kastītē. Nepakļaujiet diskus tiešas saules gaismas vai siltuma iedarbībai un nekad neatstājiet tos saulainā vietā stāvošā automobilī.

Disku tīrīšana

Neizmantojiet stiprus šķīdumus, piemēram, spirtu, benzīnu, atšķaidītāju, veikalos nopērkamos tīrīšanas līdzekļus vai anti-statisko izsmidzinātāju, kas ir paredzēts vecajām vinila skaņu platēm.

Preču zīmes un licences



Bluetooth® bezvadu tehnoloģija ir sistēma, kas ļauj izveidot radio savienojumu starp elektroniskām ierīcēm.

Atsevišķu ierīču savienošana, izmantojot *Bluetooth*® bezvadu tehnoloģiju, ir pieejama par brīvu. Mobilo tālruni, kas atbalsta *Bluetooth*® bezvadu tehnoloģiju, var lietot, izmantojot Cascade, ja šis savienojums tiek izveidots, izmantojot *Bluetooth*® bezvadu tehnoloģiju.

Vārda *Bluetooth*® grafiskais attēls un logotipi pieder Bluetooth SIG, Inc., un LG Electronics tos lieto saskaņā ar licenci.

Pārējās preču zīmes un preču nosaukumi pieder to attiecīgajiem īpašniekiem.

