



PRIRUČNIK ZA VLASNIKA

Mini Hi-Fi sustav

HRVATSKI

Molimo, prije korištenja uređaja pažljivo pročitajte priručnik i sačuvajte ga kao referencu za slučaj potrebe.

CM4540 (CM4540, CMS4540F, CMS4540W)

CM4440 (CM4440, CMS4540F)

CM4340 (CM4340, CMS4340F)



MFL08480147

www.lg.com

Sigurnosne informacije

1
Početak

OPREZ: NE SKIDAJTE POKLOPAC (ILI ZADNJU STRANU) URE-DAJA KAKO BISTE SMANJILI OPASNOST OD STRUJNOG UDARA. URE-DAJ NE SADRŽI DIJELOVE KOJE BI KORISNIK MOGAO SAM POPRAVLJATI. SERVISIRANJE PREPUSTITE KVALIFICIRANOM OSOBLJU ZA SERVISIRANJE.



Simbol munje sa strelicom na vrhu unutar jednakostraničnog trokuta ima za cilj upozoriti korisnika na prisutnost opasnog neizoliranog napona unutar kućišta proizvoda koji može imati dovoljnu jakost da za osobe predstavlja opasnost od strujnog udara.



Uskličnik unutar jednako-straničnog trokuta ima za cilj upozoriti korisnika na prisutnost važnih uputa za rad i održavanje (servisiranje) proizvoda u knjižicama koje prate proizvod.

UPOZORENJE: NE IZLAŽITE PROIZVOD UTJECAJIMA KIŠE I VLAGE U CILJU SPREČAVANJA POŽARA ILI STRUJNOG UDARA.

UPOZORENJE: Ne postavljajte ovu opremu u zatvorena mjesta kako što su to police za knjige ili slično.

OPREZ: Ne začepļujete otvore za ventilaciju. Postavite uređaj u skladu s uputama proizvođača.

Otvori na kućištu uređaja su postavljeni zbog ventilacije kako bi osigurali pouzdan rad proizvoda i kako bi zaštitili proizvod od pregrijavanja. Otvori se nikada ne smiju začepiti tako da se proizvod stavi na pr. na krevet, fotelju, tepih ili neku drugu sličnu površinu. Proizvod se ne smije stavljati u ugradbena tijela kao što su police za knjige, osim ako nije osigurana dobra ventilacija ili u slučaju da se to navodi u uputama proizvođača.

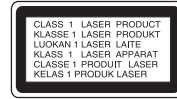

OPREZ: Ovaj proizvod koristi laserski sustav. Kako biste osigurali pravilnu upotrebu proizvoda, molimo pažljivo pročitajte priručnik za korisnika i sačuvajte ga za buduće potrebe. Ukoliko uređaj zahtijeva održavanje, kontaktirajte ovlaštenu servisnu centar. Korištenje upravljačkih funkcija, podešavanja ili izvod-enje procedura koje nisu navedene u ovom priručniku može dovesti do opasnog izlaganje zračenju. Ne pokušavajte otvoriti kućište kako biste spriječili izravno izlaganje laserskoj zruci.

OPREZ u odnosu na električni kabel

Za većinu se uređaja preporučuje da imaju zaseban strujni krug za napajanje;

Drugim riječima, potrebna je zasebna utičnica sa zasebnim osiguračem na kojem neće biti drugih utičnica ili strujnih krugova. Za potvrdu provjerite stranicu sa specifikacijama proizvoda u ovom priručniku. Ne preopterećujte zidnu utičnicu. Preopterećene zidne utičnice, slabo pričvršćene ili oštećene zidne utičnice, produžni kablovi, presavijeni električni kablovi, oštećena ili napuknuta izolacija na žicama predstavljaju opasnost. Bilo koji od ovih slučajeva može dovesti do strujnog udara ili požara. S vremena na vrijeme pregledajte električni kabel na uređaju, ako ustanovite njegovo oštećenje ili propadanje, iskopčajte kabel, prekinite korištenje proizvoda i uredite da se kabel zamijeni odgovarajućim kabelom kod ovlaštenog servisnog centra. Električni kabel zaštitite od fizičkih i mehaničkih oštećenja, kao što su savijanja, lomljenja, uklještenja, gaženja i drugo. Posebnu pažnju obratite na utikače, utičnice i na mjesto na kojem kabel izlazi iz uređaja. Za iskapčanje glavnog napajanja, iskopčajte utikač iz utičnice na zidu. Kod instaliranja proizvoda, pazite da utikač bude pristupačan.

Uređaj je opremljen prijenosnom baterijom ili akumulatorom.

Siguran način vađenja baterije iz uređaja:

Izvadite staru bateriju, slijedite korake obrnutim redoslijedom u odnosu na stavljanje. Staru bateriju odložite u odgovarajući spremnik u određenim odlagalištima, kako bi spriječili zagađenje okoliša i moguće opasnosti za zdravlje ljudi i životinja. Baterije ne odlažite zajedno s drugim otpadom. Za baterije i akumulatore se preporučuje uporaba lokalnih sustava, bez plaćanja nadoknade. Baterija se ne smije izlagati prevelikoj temperaturi sunca, vatre i drugih izvora topline.

OPREZ: Uređaj se ne smije izlagati vodi (kapanju ili pljuskanju) i na uređaj se ne smiju stavljati predmeti ispunjeni tekućinama, kao što su na primjer vaze.

Uklanjanje starog aparata



1. Ako se na proizvodu nalazi simbol prekrizane kante za smeće, to znači da je proizvod pokriven europskom direktivom 2002/96/EC.
2. Električni i elektronski proizvodi ne smiju se odlagati zajedno s komunalnim otpadom, već u posebna odlagališta koja je odredila vlada ili lokalne vlasti.
3. Pravilno odlaganje starog proizvoda sprečat će potencijalne negativne posljedice po okoliš i zdravlje ljudi.
4. Podrobnije informacije o odlaganju starog proizvoda potražite u gradskom uredu, službi za odlaganje otpada ili u trgovini u kojoj ste kupili proizvod.

Odlaganje starih baterija/akumulatora na otpad



1. Kada su baterije/akumulatori za vaš uređaj označene prekrizenom kantom za smeće, to znači da se na njih odnosi Europska direktiva 2006/66/EC.
2. Taj simbol može biti otisnut u kombinaciji s kemijskim simbolima za živu (Hg), Kadmij (Cd) ili olovo (Pb) ako baterija sadrži više od 0,0005% žive, 0,002% kadmija ili 0,004% olova.
3. Sve baterije/akumulatore treba odložiti zasebno od kućanskog otpada te pri tome treba koristiti odlagališta koja je odredila vlada ili lokalna uprava.
4. Ispravno odlaganje starih baterija/akumulatora doprinijet će sprječavanju negativnih posljedica po okoliš, zdravlje životinja i ljudi.
5. Dodatne informacije o odlaganju starih baterija/akumulatora zatražite od gradske uprave, službe za zbrinjavanje otpada ili trgovine u kojoj ste proizvod kupili.



Tvrtka LG Electronics izjavljuje da je/su ovaj/ovi proizvod(i) u skladu s osnovnim zahtjevima i drugim relevantnim odredbama Direktiva 2004/108/EZ, 2006/95/EZ, 2009/125/EZ i 2011/65/EU.

Za usklađenost proizvoda kontaktirajte ured:

LG Electronics Inc.
EU Representative, Krijgsman 1,
1186 DM Amstelveen, The Netherlands

Imajte na umu kako se NE radi o mjestu za kontakt s Korisničkom službom. Za informacije o Korisničkoj službi pogledajte jamstveni list ili se obratite trgovcu od kojega ste kupili proizvod.

1

Početak

Sadržaj

1 Početak

- 2 Sigurnosne informacije
- 7 Jedinstvene funkcije
- 7 Dodatna oprema
- 8 Zahtjevi u odnosu na datoteke za reprodukciju
 - 8 – Zahtjev glazbene datoteke
 - 8 – Kompatibilni USB uređaji
 - 8 – Zahtjevi u odnosu na USB uređaj
- 9 Daljinski upravljač
- 10 Prednja ploča
- 12 Zadnja ploča (CM4540)
- 13 Zadnja ploča (CM4440, CM4340)

2 Spajanje

- 14 Priključivanje zvučnika
 - 14 – Priključivanje zvučnika na uređaj
 - 14 – Priključivanje subwoofera na jedinicu (CM4540)
- 15 Priključivanje antene
- 15 Priključivanje dodatne opreme
 - 15 – Priključivanje USB-a
 - 16 – AUX IN priključivanje
 - 16 – PORT. IN konekcija

3 Rad

- 17 Osnovne operacije
 - 17 – CD/ USB Operacije
 - 17 – Auto Play
- 18 Druge operacije
 - 18 – Programirana reprodukcija
 - 18 – Brisanje programiranog popisa
 - 18 – Traženje mape
 - 19 – Brisanje MP3/WMA datoteke
 - 19 – Privremeno isključivanje zvuka
 - 19 – Prikazivanje informacije o datoteci
 - 19 – DEMO
 - 19 – AUTO DJ reprodukcija
- 20 Radio operacije
 - 20 – Slušanje radija
 - 20 – Memoriranje radio stanica
 - 20 – Brisanje svih spremljenih stanica
 - 20 – Poboljšanje lošeg FM prijema
 - 20 – Gledanje informacija o radio stanici
- 21 Podešavanje zvuka
 - 21 – Postavljanje surround modusa
- 22 Podešavanje sata
 - 22 – Korištenje playera kao budilice
 - 22 – Podešavanje samo-isključivanja
 - 22 – ZATAMNENJE
- 22 Automatsko isključivanje
- 23 Napredne operacije
 - 23 – Slušanje glazbe s vanjskog uređaja
 - 23 – Snimanje na USB
 - 23 – Odabir bit omjera i brzine snimanja
 - 23 – Presnimavanje USB na USB

1

2

3

4

5

6 **Sadržaj**

4 **Otklanjanje teškoća**

25 Otklanjanje teškoća

5 **Dodatak**

26 Specifikacija

27 Zvučnik specifikacija

28 Održavanje

28 – Rukovanje uređajem

28 – Napomene o diskovima

Jedinstvene funkcije

Izravno snimanje na USB

Snima glazbu na vaš USB uređaj.

AUTO DJ

Miješa kraj jedne pjesme s početkom druge pjesme u svrhu neprekinute reprodukcije.

Dodatna oprema

Molimo provjerite isporučenu opremu.

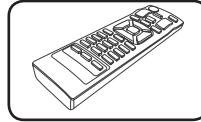

Daljinski upravljač (1)

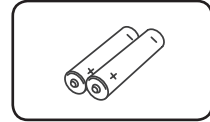

Baterije (2)

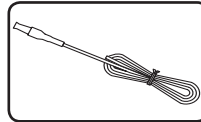

baterija (1)

Zahtjevi u odnosu na datoteke za reprodukciju

Zahtjev glazbene datoteke

Kompatibilnost MP3/WMA diska s ovim playerom je ograničena na dolje prikazani način.

- Frekvencija uzorka : unutar 32 kHz do 48 kHz (MP3), unutar 32 kHz do 48kHz (WMA)
- Bit brzina : unutar 32 kbps do 320 kbps (MP3), 40 kbps do 192kbps (WMA)
- Najviše datoteka: Manje od 999.
- Ekstenzija datoteka : ".mp3"/".wma"
- Format CD-ROM datoteka: ISO 9660/ JOLIET
- Preporučujemo upotrebu Easy-CD Creator, koji kreira ISO 9660 sustav datoteka.
- Kada formatirate diskova na kojima se može ponovo snimati (rewritable), opciju za format diska morate postaviti na [Mastered] kako bi disk učinili kompatibilnim s LG player-ima. Kada postavljate opciju na Live File System, disk ne možete koristiti na LG player-ima. (Mastered/ Live File System : Disk format sustav za Windows Vista)

DTS nije podržan. U slučaju DTS audio formata zvuk se ne reproducira.

Kompatibilni USB uređaji

- MP3 player: Flash vrsta MP3 playera.
- USB Flash pogon :
Uređaji koji podržavaju USB 2,0 ili USB 1,1.
- USB funkcija ovog uređaja ne podržava neke USB uređaje.

Zahtjevi u odnosu na USB uređaj

- Ne podržavaju se uređaji koji zahtijevaju instaliranje dodatnog programa kada se priključe na računalo.
- Ne vadite USB uređaj tijekom njegovog rada.
- Za USB uređaje velikog kapaciteta, bit će potrebno više od nekoliko minuta za njihovo pretraživanje.
- Napravite sigurnosnu kopiju podataka kako ne bi izgubili podatke.
- Ako koristite produžni kabel za USB ili USB hub, USB uređaj se možda neće moći prepoznati.
- Ne podržava se upotreba NTFS sustava datoteka. (Podržava se samo FAT (16/32) sustav datoteka.)
- Uređaj se ne podržava ako je ukupan broj datoteka 1,000 ili više.
- Ne podržavaju se vanjski HDD, zaključani uređaji ili vrsta tvrdih USB uređaja.
- USB priključak na uređaju se ne može koristiti za priključivanje na PC računalo. Uređaj se ne može koristiti za spremanje podataka.
- Neki USB uređaji možda neće raditi s ovom jedinicom.

Daljinski upravljač

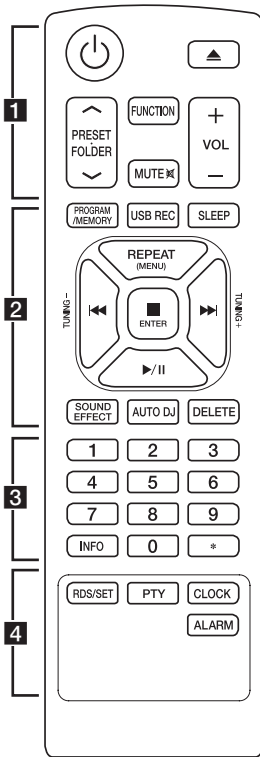

Instaliranje baterije

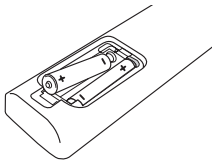

Skinite poklopac za baterije na zadnjoj strani daljinskog upravljača i umetnite dvije R03 (veličina AAA) baterije s pravilno postavljenim **+** i **-** polovima.

1

⏻ (Napajanje) : Uključuje i isključuje uređaj.

▲ (Otvori/zatvori) : Uključuje i isključuje uređaj.

PRESET-FOLDER \wedge /V :

- Traži mapu s MP3/WMA datotekama. Kada se reproducira CD/USB koji sadrži MP3/WMA datoteke u nekoliko mapa, pritisnite

PRESET-FOLDER \wedge /V

za odabir mape koju želite reproducirati.

- Odaberite 'preset broj' za radio stanicu.

FUNCTION : Odabir funkcije i ulaznog izvora.

MUTE \times : Isključivanje zvuka.

VOL +/- : Podešava glasnoću zvučnika.

2

PROGRAM/MEMORY :

- Sprema radiopostaje.
- Stvara popis za reprodukciju koji želite slušati.

USB REC : USB izravno snimanje.

SLEEP : Podešava sistem da se automatski isključi nakon određenog vremena.
(Zatamnjeno : Prozor zaslona će se u pola zatamniti.)

REPEAT(MENU) : Ponavljano ili nasumično slušanje snimki.

⏮/⏭ (Preskoči/trazi) :

- Preskače brzo nazad ili naprijed.
- Traženje odsječka unutar snimke /datoteke.

TUNING-/+ : Bira željenu radio stanicu.

■ ENTER :

- Zaustavlja reprodukciju.
- Briše funkciju DELETE.

▶/|| (Reprodukcija/Pauza) :

- Pokreće ili pauzira reprodukciju.
- Odabira STEREO/MONO.

SOUND EFFECT : Možete odabrati utisak zvuka.

AUTO DJ : Odabire AUTO DJ modus. (Za više informacija pogledajte stranicu 19)

DELETE : Briše MP3/WMA datoteke.

3

Numeričke tipke **0** do **9** : Odabira numerirane snimke/datoteke ili unaprijed postavljene brojeve.

INFO : Vidi podatke o vašoj glazbi. Datoteke MP3 često dolaze s oznakom ID3 tag. Oznaka sadrži podatke o naslovu, izvođaču, albumu ili vremenu.

***** : Gumb nije dostupan niti za jednu funkciju.

4

RDS/SET :

- RDS (Radio Data System).
- Potvrđuje postavke sata i budilice.

PTY : Traži radijske postaje prema vrsti radija.

CLOCK : Namješta sat i provjerava vrijeme.

ALARM : Koristi player kao budilicu.

Prednja ploča

1

Početak

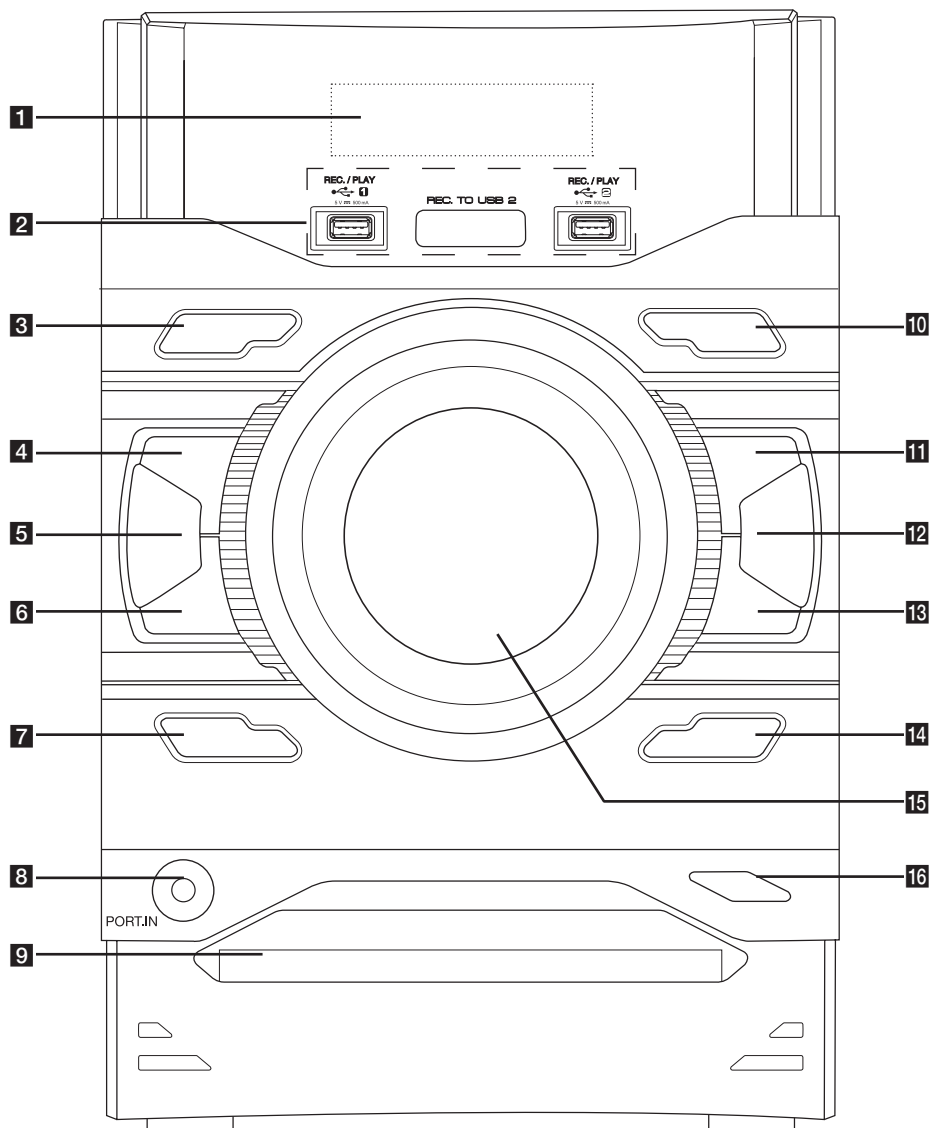

- 1** Prozor displeja
- 2** USB 1/ USB 2
Služi za reprodukciju glazbenih datoteka nakon spajanja USB uređaja.
- R** **USB REC.**
Snima na USB.
- 3** **⏻/⏻** (NAPAJANJE)
Uključuje i isključuje uređaj.
- 4** **⏹** (Stop)
Zaustavlja reprodukciju.
- 5** **AUTO DJ**
Odabire AUTO DJ modus. (Za više informacija pogledajte stranicu 19)
- 6** **⏮** (Preskoči/trazi)
- Služi za pretraživanje prema natrag.
- Služi za prelazak na prethodni zapis/datoteku.
- 7** **DEMO/RDS**
Služi za demonstraciju svih funkcija.
- 8** **PORT. IN**
- 9** Ladica za disk
- 10** **FUNCTION**
Odabir funkcije i ulaznog izvora.
- 11** **>||**
ST./MO.
- Pokreće ili pauzira reprodukciju.
- Odabira STEREO/MONO.
- 12** **LG EQ**
Služi za odabir načina reprodukcije zvuka.
- 13** **>>|** (Preskoči/trazi)
- Služi za pretraživanje prema naprijed.
- Prelazi na sljedeći zapis/datoteku.
- 14** **BASS BLAST**
Izravno odabire zvuk BASS BLAST ili BYPASS.
- 15** Master jedinica
Služi za namještanje glasnoće zvučnika.
- 16** **△** (Otvori/Zatvori)
Uključuje i isključuje uređaj.

Zadnja ploča (CM4540)

1

Početak

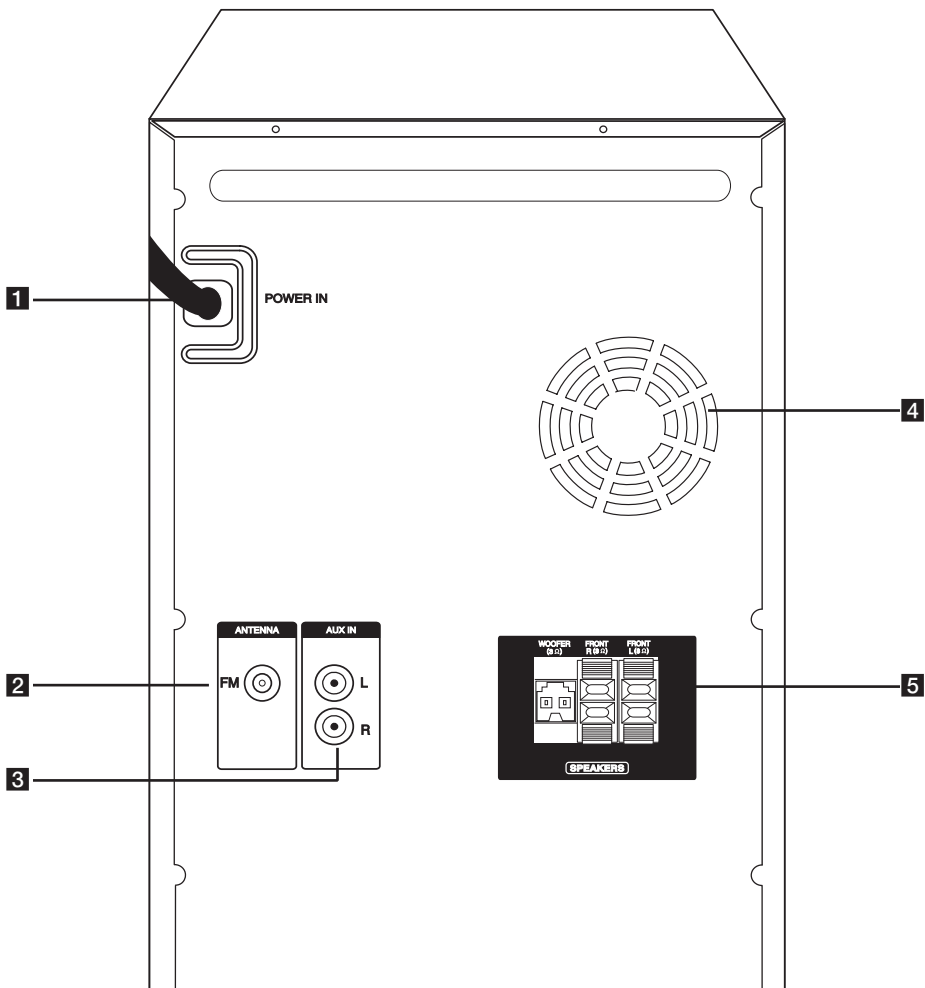

- 1** POWER IN
- 2** ANTENNA (FM)
- 3** AUX IN (L/R) konektor
- 4** Ventilator za hlađenje
- 5** Terminal/kabel **SPEAKERS**

Zadnja ploča (CM4440, CM4340)

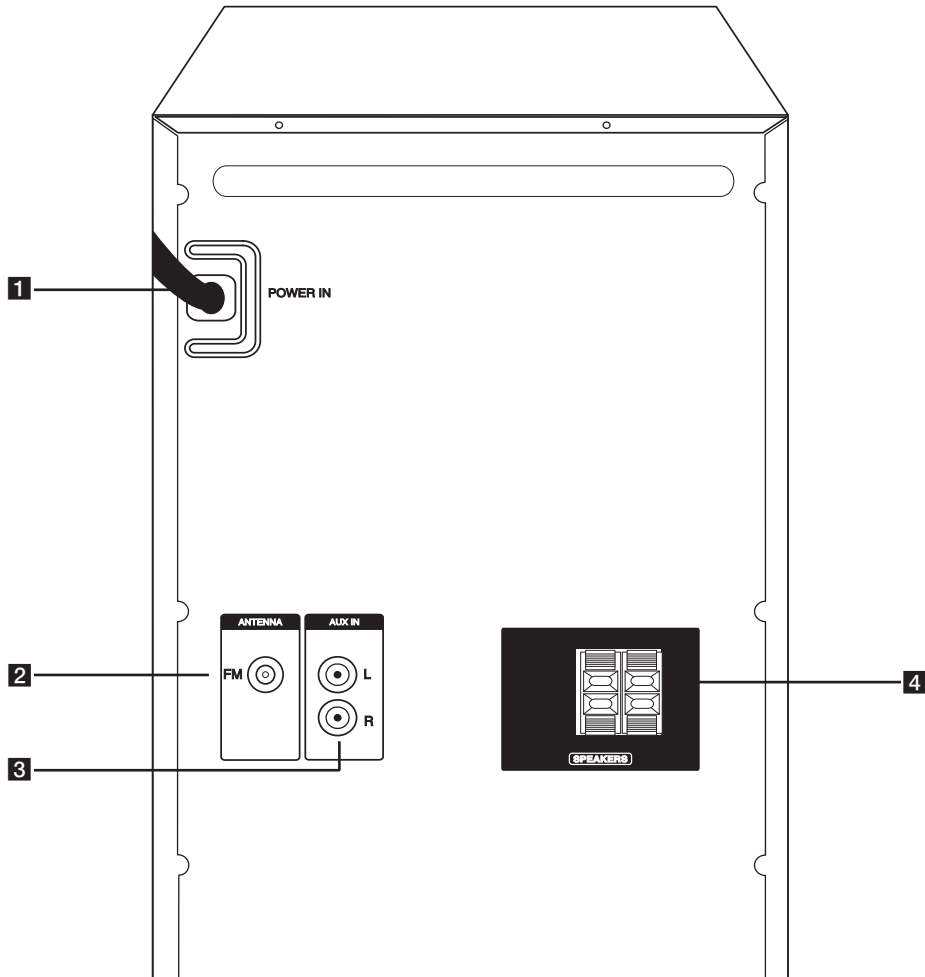

- 1** POWER IN
- 2** ANTENNA (FM)
- 3** AUX IN (L/R) konektor
- 4** Terminal SPEAKERS

1

Početak

Priključivanje zvučnika

Priključivanje zvučnika na uređaj

Za priključivanje kabela na uređaj, pritisnite svaku plastičnu tipku kako bi se otvorio priključak za zvučnik na uređaju. Umetnite žicu i otpustite tipku.

Spojite crnu traku svake žice na klemu označene s – (minus) a drugi kraj klemu na drugi kraj na klemu označene s + (plus).

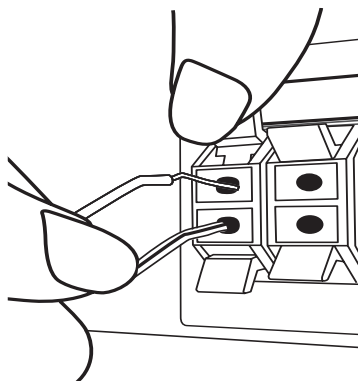

Priključivanje subwoofera na jedinicu (CM4540)

Povežite kabel woofera s playerom.

Pri povezivanju kabela woofera s playerom, umetnite priključak tako da klikne.

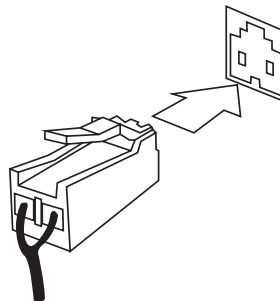

Boja	Zvučnik
Narančasta	Subwoofer
Crvena	Naprijed R
Bijela	Naprijed L

⚠ OPREZ

- Pripazite da djeca ne guraju ruke ni predmete u *odvod zvučnika.
*Odvod zvučnik : Rupa za bogatiju bas zvuk na sanduku zvučnika (u prilogu).
- Zvučnici sadrže magnetne dijelove, tako da se na TV zaslonu ili monitoru računala mogu pojaviti nepravilnosti u boji. Molimo, zvučnike postavite dalje od TV zaslona ili računala.
- U utičnicu za priključivanje subwoofer zvučnika na stražnjoj strani uređaja ne priključujte nijedan drugi zvučnik, osim subwoofer zvučnika .

Priključivanje antene

Priključite antenu na antenski priključak na stražnjem dijelu jedinice. Vodite računa da potpuno razvučete žičanu FM antenu.

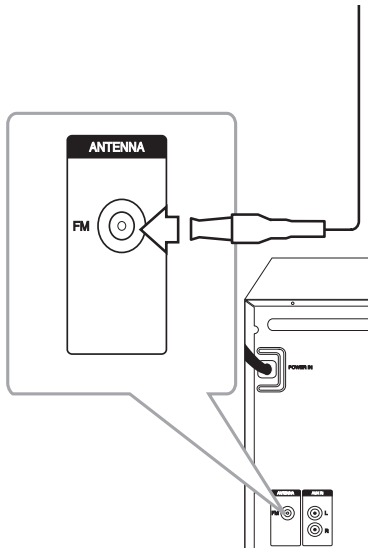

Priključivanje dodatne opreme

Priključivanje USB-a

Priključite USB uređaj (ili MP3 player i sl.) na USB priključak jedinice.

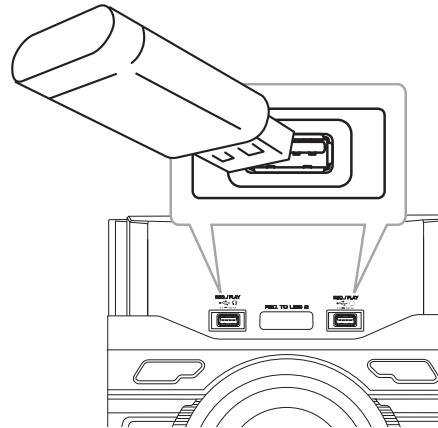

! Napomena

Vađenje USB uređaja iz playera.

1. Odaberite drugu funkciju/način rada ili dva puta za redom pritisnite **ENTER** na daljinskom upravljaču ili **ENTER** na jedinici.
2. Izvadite USB uređaj iz playera.

AUX IN priključivanje

Spojite izlaz pomoćnog uređaja (kamera, TV, uređaj za reprodukciju, itd.) na priključak **AUX IN(L/R)**.

Ako vaš uređaj ima samo jedan izlaz za zvuk (mono), spojite ga na lijevi (bijeli) priključak na uređaju.



2
Spajanje

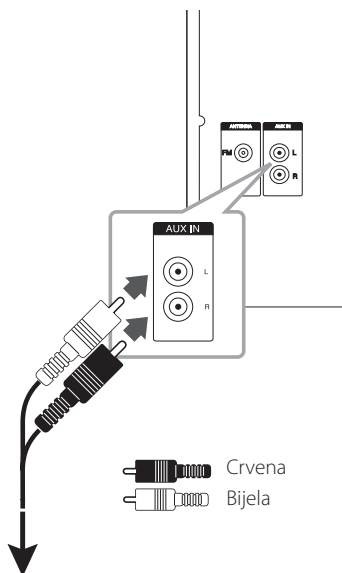

Na utičnice za izlaz zvuka vaše komponente (kamera, TV, uređaj)





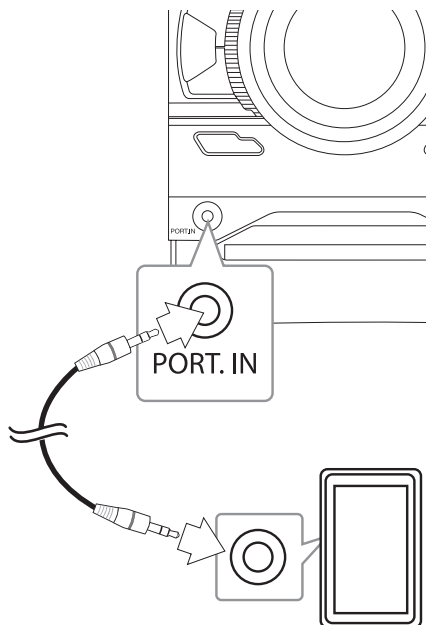

PORT. IN konekcija































Priključite izlaz (slušalicu ili line out) prijenosnog uređaja (MP3 ili PMP i sl.) na **PORT. IN** konektor



Osnovne operacije

CD/ USB Operacije

1. Umetnite disk pritiskanjem tipke  na daljinskom upravljaču ili tipke  na uređaju. Spojite USB uređaj na priključak USB 1/2.
2. Odaberite funkciju CD ili USB pritiskom na **FUNCTION**.
3. Zapis/datoteku koju želite reproducirati odaberite pritiskom tipke /  na daljinskom upravljaču ili tipke /  na uređaju.

Za	Učinite
Stop	Pritisnite  ENTER na daljinskom upravljaču ili  na jedinici.
Reprodukcija	Pritisnite  /  na daljinskom upravljaču ili  /  na jedinici.
Pauza	Za vrijeme reprodukcije pritisnite  /  na daljinskom upravljaču ili  /  na jedinici.
Preskakanje na sljedeću / prethodnu snimku / datoteku	Za preskakanje zapisa/datoteke u stop statusu pritisnite  /  na daljinskom upravljaču ili  /  na jedinici. Za prelazak na sljedeći zapis/ datoteku tijekom reprodukcije pritisnite  /  na daljinskom upravljaču ili  /  na jedinici. Za prelazak na prethodni zapis/ datoteku tijekom manje od 2 sekunde reproduciranja pritisnite  /  na daljinskom upravljaču ili  /  na jedinici. Za povratak na početak zapisa/ datoteke nakon 3 sekunde reproduciranja pritisnite  /  na daljinskom upravljaču ili  /  na jedinici.
Izravan odabir snimke/ datoteke	Za izravni pristup željenoj datoteci ili zapisu pritisnite numeričke gumbе 0 do 9 .
Traženje odsječka unutar snimke/ datoteku	Tijekom reprodukcije pritisnite i držite pritisnutim  /  na daljinskom upravljaču ili  /  na jedinici i otpustite ga na mjestu koje želite slušati.

Ponavljana ili nasumična reprodukcija	Opetovano pritišćite REPEAT(MENU) na daljinskom upravljaču. Za pojedinosti o promjenama na zaslonu pogledajte napomenu.
---------------------------------------	--

Auto Play

Nakon što se pretinac otvori i zatvori AUDIO/MP3/ WMA CD automatski se reproduciraju.

Automatski prebacuje na CD funkciju kad se pretinac otvori i zatvori ako u pretincu nije disk.

Napomena

- Zaslon se mijenja sljedećim redom.

USB	MP3/WMA/CD	AUDIO CD
RPT 1	RPT 1	RPT 1
RPT*DIR	RPT DIR	-
RPT ALL	RPT ALL	RPT ALL
RANDOM	RANDOM	RANDOM
OFF	OFF	OFF

*DIR : mapa

- Kad reproducirate popis programa, dostupni su samo RPT 1 i RPT ALL.
- Glazbu možete nastaviti slušati od točke zadnje reprodukcije i nakon ponovnog pokretanja jedinice ili prelaska s jedne funkcije na drugu.
- Ako pretinac ostavite otvorenim 5 minuta, on će se automatski zatvoriti.

Druge operacije

Programirana reprodukcija

Funkcija programa vam omogućuje spremanje omiljenih datoteka s bilo kojeg diska ili USB uređaja.

Program može sadržavati 20 zapisa/datoteka za svaki medij (CD, USB1,USB2). Moguće je pohraniti ukupno 60 zapisa/datoteka.

1. Pritisnite **PROGRAM/MEMORY** na daljinskom upravljaču u stop statusu.
2. Pritisnite **◀◀/▶▶** na daljinskom upravljaču za odabir zapisa/datoteke.
3. Pritisnite **PROGRAM/MEMORY** za pohranu i odabir sljedećeg zapisa/datoteke.
4. Ponovite korake 2-3 za pohranu drugih zapisa/datoteka.
(Popis možete mijenjati pritiskom na **PRESETFOLDER Λ/V** za biranje broja programa.)
5. Ponovno pritisnite **PROGRAM/MEMORY**.

Za reprodukciju programiranog popisa pritisnite **▶/||** nakon što ste sastavili popis.

! Napomena

Tijekom izrade ili izmjene programiranog popisa način REPEAT je isključen.

Brisanje programiranog popisa

Brisanje je moguće samo u načinu rada uređivanja.

1. Pritisnite **PROGRAM/MEMORY** na daljinskom upravljaču u stop statusu.
2. Odaberite pjesmu opetovanim pritiskom na **PROGRAM/MEMORY** ili **PRESET-FOLDER Λ/V**.
3. Nakon odabira pjesme pritisnite **DELETE**.

! Napomena

- Programirani popis briše se u sljedećim slučajevima:
 - vađenjem diska ili USB uređaja.
 - brisanjem ili snimanjem glazbenih datoteka na USB uređaju.
- Program se isključuje u sljedećim slučajevima:
 - promjenom funkcija.
 - uključivanjem i isključivanjem jedinice.
 - Djelovanjem na numeričke gumbne na daljinskom upravljaču.

Traženje mape

1. Uzastopno pritiščite **PRESET-FOLDER Λ/V** na daljinskom upravljaču dok se na zaslonu ne pojavi željena mapa.
2. Za izvođenje pritisnite **▶/||** Izvest će se prva datoteka u mapi.

! Napomena

- USB/CD mape/datoteke prepoznaju se na sljedeći način:

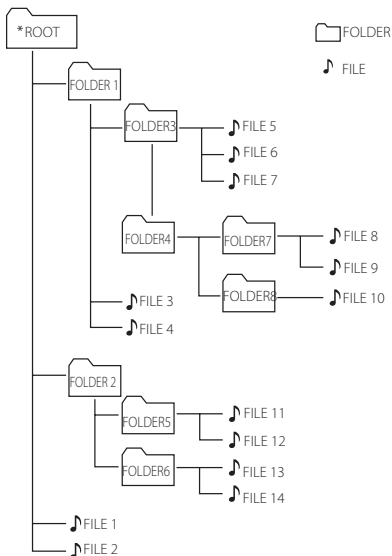

- Mapa koja ne sadrži datoteku neće biti prikazana
- Mape će biti prikazane sljedećim redoslijedom:
ROOT → FOLDER1 → FOLDER3 → FOLDER7 → FOLDER8 → FOLDER5 → FOLDER6
- Datoteke će se reproducirati jedna po jedna, od 🎵 datoteke br. 1 do 🎵 datoteke br. 14.
- Datoteke i mape bit će prikazane redoslijedom kojim su snimljene, a mogu se i drugačije prikazati ovisno o uvjetima snimanja.
- *ROOT : prvi zaslon koji ćete ugledati kada računalo prepozna USB uređaj kao „ROOT“

Brisanje MP3/WMA datoteke

You can delete a file, folder or format by pressing **DELETE**. (USB only)

1. Tijekom odabira MP3/WMA datoteke uzastopno pritisćite **DELETE**. Zaslون će se promijeniti po sljedećem redosljedu.
 - DEL FILE : Brisanje datoteke.
 - DEL DIR : Brisanje mape.
 - FORMAT : Formatira USB.
2. Za brisanje datoteke/mape ili formatiranje pritisnite **▶/||** na daljinskom upravljaču ili **>||** na uređaju.
3. Ako želite napustiti trenutni mod, pritisnite **■ ENTER** na daljinskom upravljaču ili **□** na uređaju.

OPREZ

- Ne vadite USB uređaj kada radi (reproduciranje, brisanje, itd.)
- Preporuča se redovno sigurnosno kopiranje kako bi se spriječio gubitak podataka.
- Funkcija brisanja možda ne radi ovisno o USB stanju.

Privremeno isključivanje zvuka

Pritisnite **MUTE**  na daljinskom upravljaču da biste isključili zvuk.

Na uređaju možete isključiti zvuk da biste, na primjer, odgovorili na telefonski poziv. Na prozoru zaslona će se prikazati „MUTE“ i zatreperiti.

Za poništavanje ove naredbe ponovo pritisnite **MUTE**  ili povećajte glasnoću zvuka.

Prikazivanje informacije o datoteci

Tijekom reprodukcije MP3 datoteke koja sadrži informaciju o datoteci, tu informaciju možete prikazati pritiskom na **INFO**.

DEMO

Dok je uređaj isključen, na njemu jednom pritisnete tipku **DEMO/RDS**. Uređaj će se uključiti i prikazati sve funkcije na zaslonu. Da biste poništili funkciju DEMO, ponovno pritisnete tipku **DEMO/RDS**.

Napomena

U vrijeme kad je uključen DEMO status, možete uživati u drugim funkcijama. Tada će se DEMO privremeno prebaciti na pauzu.
- Bez unosa tipke 10 sekundi, DEMO će automatski reproducirati.

AUTO DJ reprodukcija

Auto DJ miješa kraj jedne pjesme s početkom druge pjesme u svrhu neprekinute reprodukcije. Ujednačuje glasnoću kroz pjesme za neprekinutu reprodukciju.

Pritisnite više puta **AUTO DJ** na daljinskom upravljaču ili na uređaju, zaslon će se mijenjati prema sljedećem redosljedu, RANDOM (AUTO DJ RANDOM) -> RPT (AUTO DJ SEQUENTIAL) -> (AUTO DJ OFF)

Modus	Prozor displeja	Operacija
OFF	- (AUTO DJ OFF)	-
RANDOM	RANDOM (AUTO DJ RANDOM)	U ovom modusu se glazba reproducira nasumično.
REPEAT	RPT (AUTO DJ SEQUENTIAL)	U ovom modusu se glazba reproducira ponavljanjem.

Napomena

- Kod AUTO DJ-a nije podržano traženje odsjeka unutar snimke/datoteke, ponavljana ili nasumična reprodukcija.
- U načinu rada AUTO DJ datoteka se ne može pretraživati pritiskanjem tipke **PRESET-FOLDER**  na daljinskom upravljaču.
- Ako se pomaknete na druge funkcije ili zaustavite glazbu pomoću **□** na jedinici (ili **■ ENTER** na daljinskom upravljaču) na režimu AUTO DJ, funkcija AUTO DJ će biti isključena.
- AUTO DJ funkcija se ne podržava za glazbenu datoteku čija je dužina manja od 60 sekundi.
- Tijekom snimanja, funkcija AUTO DJ nije dostupna.
- Kad se reproducira Programirani popis odabire se samo AUTO DJ SEQUENTIAL.

Radio operacije

Provjerite je li spojena FM antena.
(Pogledajte stranicu 15)

Slušanje radija

1. Pritisnite **FUNCTION** dok se na zaslonu ne pojavi FM.
Namještena je zadnja primana postaja.
2. Automatsko traženje stanica : Držite **TUNING +/-** na daljinskom upravljaču ili **I<</>>I** na uređaju pritisnute najmanje dvije sekunde dok se prikaz frekvencije ne počne mijenjati, a zatim ih pustite. Skeniranje se zaustavlja kada uređaj pronađe stanicu.

Ručno traženje stanica : Uzastopno pritisnite **TUNING +/-** na daljinskom upravljaču ili **I<</>>I** na uređaju.
3. Glasnoću prilagodite uzastopnim pritiskanjem tipke **VOL +/-** na daljinskom upravljaču ili okretanjem kotačića za regulaciju glasnoće na uređaju.

Memoriranje radio stanica

Memorirati (preset) možete 50 stanica za FM.
Prije traženja programa, pazite da smanjite glasnoću.

1. Pritisnite **FUNCTION** dok se na zaslonu ne pojavi FM.
2. Odaberite željenu frekvenciju pritiskanjem **TUNING +/-** na daljinskom upravljaču ili **I<</>>I** na uređaju.
3. Pritisnite **PROGRAM/MEMORY**. Prethodno memorirani broj treptat će na prozoru zaslona.
4. Pritisnite **PRESET-FOLDER ^/V** za odabir željenog broja memorije.
5. Pritisnite **PROGRAM/MEMORY** na daljinskom upravljaču. Postaja je pohranjena.
6. Ponovite korake 2 do 5 za spremanje drugih stanica.
7. Za slušanje unaprijed postavljenih postaja pritisnite **PRESET-FOLDER ^/V** ili numeričke tipke **0** do **9**.

Brisanje svih spremljenih stanica

1. Pritisnite i držite **PROGRAM/MEMORY** dvije sekunde. Na zaslonu jedinice treperit će „ERASEALL“ (IZBRIŠI SVE).
2. Pritisnite **PROGRAM/MEMORY** za brisanje svih spremljenih stanica.

Poboljšanje lošeg FM prijema

Pritisnite **▶/II** na daljinskom upravljaču ili **>II** na uređaju. Ovim će se birač kanala prebaciti iz postavke stereo u postavku mono. Nakon toga će prijem biti bolji no prije.

Gledanje informacija o radio stanici

FM prijemnik se isporučuje s Radio Data System (Sustav radio podataka) (RDS) funkcijom. RDS prikazuje informacije o radio stanici koju trenutno slušate. Pritisnite nekoliko puta **RDS/SET** na daljinskom upravljaču ili **DEMO/RDS** na uređaju za kretanje kroz različite vrste podataka:

PS	(Programme Service Name (Naziv usluge programa)) Na displeju se prikazuje naziv kanala.
PTY	(Programme Type Recognition (Prepoznavanje vrste programa)) Na displeju se prikazuje vrsta programa (na pr. Jazz ili Vijesti) .
RT	(Radio Text (Radio tekst)) Tekstualna poruka koja sadrži posebne informacije emitirane radio stanice. Tekst može prelaziti preko ekrana.
CT	(Vrijeme koje kontrolira kanal) Ovo pokazuje vrijeme kako ga prikazuje stanica.

Možete pretraživati radio stanice prema tipu programa pritiskom na **RDS/SET** na daljinskom upravljaču ili **DEMO/RDS** na uređaju. Na displeju će se prikazati zadnje korišteni **PTY**. Pritisnite **PTY** jednom ili više puta kako biste odabrali željenu vrstu programa. Pritisnite **TUNING +/-**. Prijemnik će automatski tražiti stanice. Kada se stanica pronađe traženje se zaustavlja.

Podešavanje zvuka

Postavljanje surround modusa

Preostalo vrijeme se prikazuje u prozoru zaslona. Željeni zvuk možete odabrati pomoću **SOUND EFFECT** na daljinskom upravljaču.

Prikazane stavke za ekvolizator se mogu razlikovati ovisno o izvorima zvuka i efektima.

NA DISPLEJU	Opis
NATURAL	Uživati možete u prirodnom zvuku.
AUTO EQ	Postavite ekvolizator zvuka u modus koji je najbliži žanru koji se nalazi u MP3 ID3 podacima u datoteci pjesme.
POP CLASSIC JAZZ ROCK	Program koji stvara entuzijastičnu atmosferu zvuka, stvarajući osjećaj da se nalazite na pravom rock, pop, jazz ili klasičnom koncertu.
MP3 – OPT	Ova funkcija je prilagođena za komprimiranu MP3 datoteku. Poboljšava visoke tonove.
BASS	Tijekom reprodukcije pojačava visoke tonove, bas i surround zvučni efekt.
LOUDNESS	Poboljšava visoke i niske tonove.
FOOT BALL	Možete uživati u zvučnom efektu NOGOMETNI STADION.
BYPASS	Možete slušati zvuk bez efekta evolizatora.

! Napomena

- Na nekim zvučnicima, zvuk se možda neće čuti kod niskih zvukova, ovisno o režimu zvuka.
- Možda ćete morati ponovno pokrenuti stereo način rada, nakon prebacivanja priključka, nekad čak i kad se promijeni zvučni zapis.
- Pritiskom na **BASS BLAST** na uređaju možete izravno odabrati BYPASS ili BASS BLAST zvuk.

Podešavanje sata

1. Uključite uređaj.
2. Pritisnite i držite pritisnutim **CLOCK**.
3. Odaberite uređivanje vremena pritiskom na **◀◀/▶▶** na daljinskom upravljaču.
 - AM 12:00 (za AM i PM prikaz) ili 0:00 (za 24 satni prikaz)
4. Pritisnite **RDS/SET** da potvrdite odabir.
5. Odaberite sate pritiskom na **◀◀/▶▶** na daljinskom upravljaču.
6. Pritisnite **RDS/SET**.
7. Odaberite minute pritiskom na **◀◀/▶▶** na daljinskom upravljaču
8. Pritisnite **RDS/SET**.

Korištenje playera kao budilice

1. Uključite uređaj.
2. Pritisnite i držite pritisnutim **ALARM**.
3. Pritisnite **◀◀/▶▶** na daljinskom upravljaču za promjenu sati i minuta te pritisnite **RDS/SET** za pohranu.
4. Pritisnite **◀◀/▶▶** na daljinskom upravljaču za odabir funkcije i **RDS/SET** za pohranu.
5. Pritisnite **◀◀/▶▶** na daljinskom upravljaču za promjenu glasnoće i **RDS/SET** za pohranu. Ikona sata "⌚" prikazuje alarm

! Napomena

- Ako ste podesili vrijeme, pritiskom na tipku **CLOCK** možete provjeriti vrijeme čak i kad je player isključen.
- Ako ste podesili vrijeme i alarm, pritiskom na tipku **CLOCK** možete provjeriti ikonu za alarm "⌚" čak i kad je player isključen.
- Ako postavite vrijeme sata i alarm, možete provjeriti ikonu alarma "⌚" i informacije o postavkama pritiskom na **ALARM** čak i kada je uređaj isključen.
- Pritisnite **ALARM**, možete odabrati **ALARM** uključen/isključen.

Podešavanje samo-isključivanja

Opetovano pritišćite **SLEEP** za odabir vremena odgode između 10 i 180 minuta. Nakon vremena odgode jedinica će se isključiti.

Za poništavanje funkcije sleep opetovano pritišćite **SLEEP** dok se ne pojavi "SLEEP 10", a nakon toga još jednom pritisnite **SLEEP** dok je prikazan "SLEEP 10".

! Napomena

- Možete provjeriti preostalo vrijeme do isključivanja jedinice.
- Pritisnite **SLEEP**. Preostalo vrijeme se prikazuje u prozoru zaslona.

ZATAMNJENJE

Pritisnite **SLEEP** jednom. Zaslون će se napola zatamniti. Za poništavanje opetovano pritišćite **SLEEP** dok se zatamnjenje ne isključi.

Automatsko isključivanje



Ovaj uređaj će se automatski isključiti radi uštede energije ukoliko se ne priključi na vanjski uređaj i ne upotrijebi u roku od oko 20 minuta. Isto radi i ova jedinica i to 6 sati nakon što je glavna jedinica priključena na drugi uređaj pomoću analognog ulaza.

Napredne operacije

Slušanje glazbe s vanjskog uređaja

Uređaj se može koristiti za reprodukciju glazbe s brojnih tipova vanjskih uređaja.

(Pogledajte stranicu 16)

1. Povežite vanjski uređaj na **AUX IN(L/R)** ili **PORT. IN** konektor jedinice.
2. Uključite uređaj pritiskom na  na daljinskom upravljaču ili  na jedinici.
3. Odaberite funkciju **AUX** ili **PORTABLE** pritiskom na **FUNCTION**.
4. Uključite vanjski uređaj i pokrenite reprodukciju.

Snimanje na USB





Možete snimiti različite izvore zvuka na USB. (CD, USB, AUX, PORTABLE, FM)

1. Priključite USB na uređaj.
2. Odaberite funkciju pritiskom na **FUNCTION**.

Snimanje jedne snimke/datoteke - Nakon reprodukcije snimke/datoteke iste možete snimiti na USB.

Snimanje svih snimki/datoteka – Na USB možete snimiti nakon zaustavljanja.

Snimanje Program liste - Nakon prelaska na programiranu listu, tu listu možete snimiti na USB. (Pogledajte stranicu 18)

3. Započnite snimanje pritiskanjem tipke **USB REC** na daljinskom upravljaču ili tipke  na uređaju.
-Spojite li i USB1 i USB2, pritisnite **USB REC** na daljinskom upravljaču ili  na uređaju kada USB1 ili USB2 koji želite snimiti zatreperi na zaslonu.
4. Za zaustavljanje snimanja pritisnite  **ENTER** na daljinskom upravljaču ili  na uređaju.

Pauziranje snimanja

Za privremeno zaustavljanje snimanja, tijekom snimanja pritisnite /|| na daljinskom upravljaču ili  na uređaju. Pritisnite ponovno da ponovno pokrenete snimanje.

(Samo TUNER, AUX, PORTABLE)

Odabir bit omjera i brzine snimanja

1. Tipku **USB REC** na daljinskom upravljaču ili  **USB REC**. na uređaju držite pritisnutu dulje od 3 sekunde.
2. Tipkom /||/||/|| na daljinskom upravljaču ili tipkom /||/|| na uređaju odaberite željenu stopu kompresije (bitrate).
3. Ponovo pritisnite **USB REC** na daljinskom upravljaču ili  **USB REC**. na uređaju da biste odabrali brzinu snimanja.
4. Pritisnite /||/|| na daljinskom upravljaču ili /||/|| na uređaju sa biste odabrali željenu brzinu snimanja. : (samo AUDIO CD)

X1 SPEED

- Tijekom snimanja možete slušati glazbu.



X2 SPEED

- Glazbenu datoteku možete samo snimati.

5. Pritisnite **USB REC** na daljinskom upravljaču ili  **USB REC**. na uređaju za završetak postavljanja.

Presnimavanje USB na USB

Preko USB funkcije možete presnimati različite zvučne izvore iz USB1 na USB2.

1. Umetnite USB uređaj sa željenim zvučnim datotekama u USB1.
2. Umetnite drugi USB uređaj u USB2.
3. Započnite snimanje pritiskanjem tipke **USB REC** na daljinskom upravljaču ili tipke  **USB REC**. na uređaju.
4. Za zaustavljanje snimanja pritisnite  **ENTER** na daljinskom upravljaču ili  na uređaju.

Proizvodnja neovlaštenih kopija materijala koji su zaštićeni autorskim pravima, uključujući računalne programe, datoteke, emitirani program i snimljeni zvuk može biti kršenje autorskih prava i predstavlja kažnjivo djelo. Ova se oprema ne smije koristiti u te svrhe. Budite odgovorni prema autorskim pravima.

**Budite odgovorni
Poštujte autorska prava**

! Napomena

- Tijekom USB snimanja možete provjeriti postotak snimljenog materijala na ekranu (samo MP3/WMA CD).
- Tijekom MP3/WMA snimanje nema zvuka.
- Kada tijekom snimanja zaustavite reprodukciju, spremiće se datoteka koja je snimljena do tog trenutka. (Bez MP3/WMA datoteka)
- Ne vadite USB uređaj tijekom USB snimanja. Rezultat će biti snimanje nepotpune datoteke, koja se možda neće moći obrisati na računalu.
- Ako ne radi USB snimanje, na prozoru zaslona će se prikazati poruke kao "NO USB", "ERROR", "FULL" ili "NO REC".
- Čitač više kartica ili vanjski HDD se ne mogu koristiti za USB snimanje.
- Datoteka će se snimati s 512 MB kada snimate duži vremenski period.
- Snimiti možete najviše 999 datoteka.
- Nije moguće snimati u načinu rada AUTO DJ.
- Datoteka će se spremiti na sljedeći način.

AUDIO CD	MP3/WMA
<pre> CD_REC ├── TRK_001 ├── TRK_002 ├── ⋮ └── ⋮ </pre>	<pre> FILE_REC ├── ABC(File name) ├── DEF(File name) ├── ⋮ └── ⋮ </pre>
Drugi izvori*	TUNER
<pre> OTHERS_REC ├── AUDIO_001 ├── AUDIO_002 ├── ⋮ └── ⋮ </pre>	<pre> TUNER_REC ├── AUDIO_001_87-5FM ├── AUDIO_002_88-2FM ├── ⋮ └── ⋮ </pre>

TUNER : Prikazuje frekvenciju trenutane reprodukcije.

* : AUX i tome slično.

Otklanjanje teškoća

PROBLEM	UZROK & ISPRAVAK
Nema električnog napajanja.	<ul style="list-style-type: none"> Nije ukopčan električni kabel. Ukopčajte električni kabel. Provjerite ispravnost električnog kabela. Provjerite stanja tako da uključite druge uređaje.
Nema zvuka.	<ul style="list-style-type: none"> Provjerite jeste li odabrali pravilnu funkciju. Pritisnite FUNCTION i provjerite odabir. Kabeli zvučnika nisu pravilno spojeni. Pravilno priključite kabele.
Uređaj ne pokreće reprodukciju.	<ul style="list-style-type: none"> Umetnut je disk koji se ne može reproducirati. Umetnite disk koji se može reproducirati. Disk nije umetnut. Umetnite disk. Disk nije čist. Očistite disk. (Pogledajte stranicu 28) Disk je umetnut na krivu stranu. Postavite pravilno disk s naljepnicom ili natpisom gore.
Radio stanica se ne može pravilno ugoditi.	<ul style="list-style-type: none"> Antena nije dobro postavljena ili priključena. Dobro priključite antenu. Signal radio stanice nije dovoljno snažan. Ručno podesite stanicu. Nijedna stanica nije memorirana ili su memorirane stanice obrisane (kod biranja stanica pretraživanjem memoriranih kanala). Memorirajte neke radio stanice, pogledajte detalje na stranici 20.
Daljinski upravljač ne radi pravilno.	<ul style="list-style-type: none"> Daljinski upravljač je predaleko u odnosu na uređaj. Daljinski upravljač koristite na udaljenostima do približno 7 m. Između daljinskog i uređaja postoji prepreka. Uklonite prepreku. Baterija u daljinskom upravljaču je prazna. Zamijenite baterije novima.

Specifikacija

Općenito			
Model	CM4540	CM4440	CM4340
Električno napajanje	Pogledajte glavnu naljepnicu.		
Potrošnja električne energije	Pogledajte glavnu naljepnicu.		
Dimenzije (Š x V x D)	(206 x 308 x 284) mm		
Neto težina (Približno)	3,0 kg	3,0 kg	3,0 kg
Radna temperatura	5 °C do 35 °C (41 °F do 95 °F)		
Radna vlažnost	5 % do 90 %		
Napajanje sabirnice	5 V  500 mA		

Ulazi	
AUX IN	2,0 Vrms (1 kHz, 0 dB), 75 Ω, RCA jack (L, R)
Port In	1.2 Vrms (3,5 mm stereo utičnica)

Prijemnik	
FM područje prijema	87,5 do 108,0 MHz ili 87,50 do 108,00 MHz

Pojačalo			
Model	CM4540	CM4440	CM4340
Stereo modus	200 W + 200 W (3 Ω na 1 KHz, THD 20 %)	200 W + 200 W (3 Ω na 1 KHz, THD 20 %)	110 W + 110 W (4 Ω na 1 KHz, THD 20 %)
Surround modus	Prednji	200 W + 200 W (3 Ω na 1 KHz, THD 20 %)	110 W + 110 W (4 Ω na 1 KHz, THD 20 %)
	Subwoofer	200 W (3 Ω na 60 Hz, THD 20 %)	

CD	
Frekventni odziv	100 do 20,000 Hz
Omjer signal-šum	75 dB
Dinamični opseg	75 dB

Zvučnik specifikacija

Prednji zvučnik		
Model	CMS4540F	CMS4340F
Vrsta	2 kanala 2 zvučnika	
Impedancija	3 Ω	4 Ω
Ulazna snaga	200 W	110W
Najveća ulazna snaga	400 W	220 W
Neto dimenzije (Š x V x D)	(266 x 306 x 263) mm	(200 x 306 x 200) mm
Neto težina	3,1 kg	2,2 kg

Subwoofer zvučnik	
Model	CMS4540W
Vrsta	1 kanala 1 zvučnika
Impedancija	3 Ω
Ulazna snaga	200 W
Najveća ulazna snaga	400 W
Neto dimenzije (Š x V x D)	(266 x 306 x 324) mm
Neto težina	4,7 kg

- Izvedba i specifikacije su podložni promjenama bez prethodnog obavješćivanja.

Održavanje

Rukovanje uređajem

Transportiranje uređaja

Molimo sačuvajte originalnu ambalažu uređaja i materijal za pakiranje. Ako uređaj trebate transportirati, za najbolju zaštitu, upakirajte uređaj na način kako je bio originalno tvornički upakiran.

Čišćenje vanjskih površina

Ne koristite zapaljive tekućine kao insekticid sprej u blizini uređaja.

Brisanje s jakim pritiskanjem može oštetiti površinu.

Ne ostavljajte gumene ili plastične proizvode duže vrijeme u dodiru s uređajem.

Čišćenje uređaja

Za čišćenje uređaja koristite meku i suhu krpu. Ako je površina izrazito prljava, koristite meku krpu lagano navlaženu blagom otopinom deterdženta. Ne koristite jaka otapala kao što su alkohol, benzin, razrjeđivač, jer bi tako mogli oštetiti površinu uređaja.

Održavanje uređaja

Uređaj je precizni proizvod visoke tehnologije. Ako dođe do prljanja optičke leće ili dijelova disk pogona, može se smanjiti kvaliteta slike. Za detalje molimo, kontaktirajte najbliži ovlašteni servisni centar.

Napomene o diskovima

Rukovanje diskovima

Nikada ne lijepite papir ili traku na disk.

Spremanje diskova

Nakon reprodukcije, disk spremite u njegovu kutiju. Disk ne izlažite izravnim sunčevim zrakama ili izvorima topline i nikada ne ostavljate disk u automobilu koji je izložen izravnim sunčevim zrakama.

Čišćenje diskova

Ne koristite jaka otapala kao što je alkohol, benzin, razrjeđivač, tržišno dostupna sredstva za čišćenje ili anti-statični sprej koji se koriste za stare ploče od vinila.

