



# LG

Life's Good

## TELEVISOR LCD | TV LCD LED | TELEVISOR DE PLASMA

### MANUAL DEL USUARIO

#### MODELOS DE TELEVISORES LCD

19LU40\*\* 22LU40\*\* 19LU50\*\* 22LU50\*\* 26LU50\*\* 19LH20\*\* 22LH20\*\* 26LH20\*\* 32LH20\*\* 37LH20\*\* 42LH20\*\* 32LH3\*\*\* 37LH3\*\*\* 42LH3\*\*\* 47LH3\*\*\* 32LH40\*\* 37LH40\*\* 42LH40\*\* 47LH40\*\* 32LH50\*\* 37LH50\*\* 42LH50\*\* 47LH50\*\* 55LH50\*\* 32LH70\*\* 37LH70\*\*

42LH70\*\* 47LH70\*\* 32LF25\*\* 37LF25\*\* 42LF25\*\* 32LH49\*\* 37LH49\*\* 42LH49\*\* 47LH49\*\* 32LG2\*\*\* 37LG2\*\*\* 42LG2\*\*\* 19LG31\*\* 22LG31\*\* 26LG31\*\* 32LG33\*\* 37LG33\*\* 42LG33\*\* 32LF51\*\* 42LF51\*\* 47LF51\*\* 19LD3\*\* 22LD3\*\* 26LD3\*\* 32LD3\*\*

#### MODELOS DE TV LCD LED

42LH90\*\* 47LH90\*\*

#### MODELOS DE TELEVISORES DE PLASMA

50PS70\*\* 60PS70\*\* 50PS80\*\* 60PS80\*\* 42PQ35\*\* 50PQ35\*\* 42PQ65\*\* 50PS65\*\*

Lea atentamente este manual antes de hacer funcionar su aparato.

Consérvelo para futuras consultas.

Registre el número de modelo y el número de serie del aparato. Consulte la etiqueta adherida en la cubierta posterior y proporcione dicha información a su proveedor cuando necesite asistencia técnica.

**HDMI**

HDMI, el logotipo HDMI y High-Definition Multimedia Interface son marcas comerciales o marcas registradas de HDMI Licensing LLC.

Utilice tornillos de 12 mm (+0,5/-0,5) de largo en el montaje del EQUIPO.

(Sólo 42/47LH70\*\*)

Montaje del equipo  
(Con separador de guía)

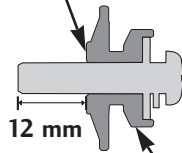

Separador de guía

Montaje del equipo  
(Sin separador de guía)

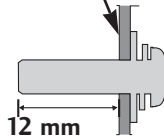

### Soporte de pared (Comprado por separado)

**RW120**

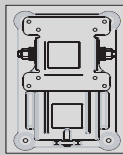

(19/22LU50\*\*  
/19/22LU40\*\*  
/19/22LH20\*\*  
/19/22LD3\*\*  
/19/22LG31\*\*)

**RW230**

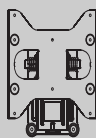

(26LG31\*\*/26LU50\*\*  
/32LF25\*\*/32LG2\*\*  
/32LG33\*\*  
/26/32LH20\*\*/  
26/32LD3\*\*/  
32LH3\*\*/32LH40\*\*/  
32LH49\*\*/32LH50\*\*  
/32LH70\*\*/32LF51\*\*)

**AW-47LG30M**

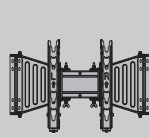

(32/37/42LF25\*\*  
/32/37/42LG2\*\*  
/32/37/42LG33\*\*  
/32/37/42LH20\*\*/32LD3\*\*  
/32/37/42/47LH3\*\*  
/32/37/42/47LH40\*\*  
/32/37/42/47LH49\*\*  
/32/37/42/47LH50\*\*  
/32/37/42/47LH70\*\*  
/42/47LH90\*\*  
/32/42/47LF51\*\*)

**AW-55LH40M**

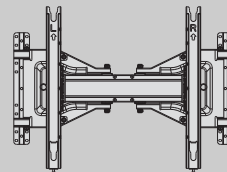

(55LH50\*\*)

**AW-50PG60MS**

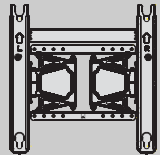

(50PS70\*\*/50PS80\*\*  
/42/50PQ35\*\*  
/42PQ65\*\*/50PS65\*\*)

**AW-60PG60MS**

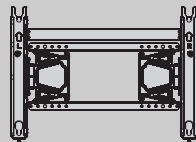

(60PS70\*\*/60PS80\*\*)

# ACCESORIOS

Compruebe que los siguientes accesorios vienen incluidos con el televisor. Si falta algún accesorio, póngase en contacto con el distribuidor al que adquirió el producto.

■ La imagen visualizada puede diferir de su televisor.

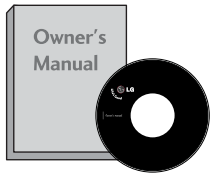

Manual de usuario

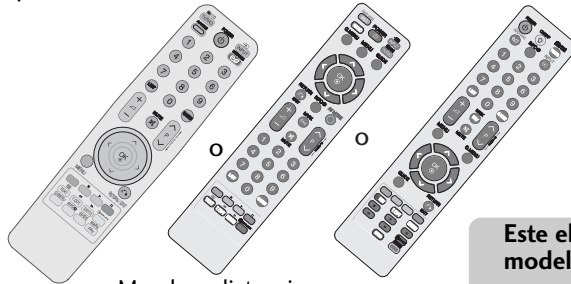

Mando a distancia



Ferrite Core  
(Este elemento no se incluye en todos los modelos.)

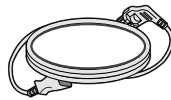

Cable de alimentación

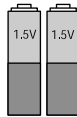

pilas

Este elemento no se incluye en todos los modelos.



Paño de limpieza Limpie la pantalla con el paño.

\* Si la superficie exterior de la unidad tiene manchas o marcas de huellas, frote suavemente utilizando únicamente paños de limpieza diseñados para tal fin.

No frote con fuerza para intentar quitar las manchas. Tenga cuidado, ya que si frota con demasiada virulencia podría arañar o decolorar la superficie.

## MODELOS DE TELEVISORES DE PLASMA



Pinza sujetacables  
(Consulta la página 33)

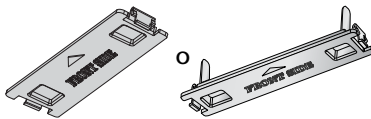

Cubierta de protección  
(Consulta la página 34)

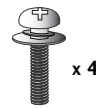

pernos para montaje del pie  
(Sólo 50PS70\*\*/50PS80\*\*/42/50PQ35\*\*/42PQ65\*\*/50PS65\*\*)  
(Consulta la página 26)



Clip para la sujeción del cable  
(Sólo 50/60PS70\*\* 50/60PS80\*\*)  
(Consulta la página 33)

## Modelos de televisores de LCD / MODELOS DE TV LCD LED



Clip para la sujeción del cable  
(Sólo 32/37/42/47LH70\*\*)  
(Consulta la página 33)

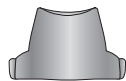

Cubierta posterior de la base  
(Sólo 37/42/47LH70\*\*)  
(Consulta la página 31)



Pinza sujetacables  
(Sólo 19/22LU40\*\*, 19/22/26LU50\*\*)  
(Consulta la página 32)



Clip para la sujeción del cable  
(Sólo 19/22LH20\*\*, 19/22LD3\*\*, 19/22LG31\*\*)  
(Consulta la página 32)



1 tornillo  
(Sólo 26LG31\*\*, 26LU50\*\*, 32/37/42LF25\*\*, 32/37/42LG2\*\*, 32/37/42LG33\*\*, 26/32/37/42LH20\*\*, 26/32LD3\*\*, 32/37/42LH3\*\*, 32/37/42LH40\*\*, 32/37/42LH49\*\*, 32/37/42LH50\*\*, 32/37LH70\*\*, 42LH90\*\*, 32/42LF51\*\*)  
(Consulta la página 30)

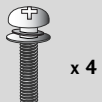

(Sólo 26LG31\*\*, 32/37/42LF25\*\*, 32/37/42LG2\*\*, 32/37/42LG33\*\*, 26/32/37/42LH20\*\*, 26/32LD3\*\*, 32/37/42/47LH3\*\*, 32/37/42/47LH40\*\*, 32/37/42/47LH49\*\*, 32/37/42/47LH50\*\*, 42/47LH90\*\*, 32/42LF51\*\*)

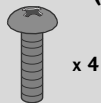

(Sólo 26LG31\*\*, 32/37/42LF25\*\*, 32/37/42LG2\*\*, 32/37/42LG33\*\*, 32/42LF51\*\*)

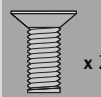

(Sólo 19/22LU50\*\*)



(Sólo 26LU50\*\*)



M4x20  
(Sólo 32LH70\*\*)



M4x20  
(Sólo 37LH70\*\*)



M4x16  
(Sólo 47LH70\*\*)



M4x20  
(Sólo 42LH70\*\*)



M4x16  
(Sólo 42LH70\*\*)



(Sólo 19/22LU40\*\*)

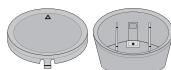

Cuerpo posterior de la base  
Tapón  
(Sólo 19/22LU40\*\*)  
(Consulta la página 28)



Cubierta de protección  
(Excepto 19/22LU40\*\*, 19/22/26LU50\*\*)  
(Consulta la página 34)



Soporte protector y perno para el cable de alimentación  
(Sólo 32/37/42/47LH70\*\*)  
(Consulta la página 33)



Cable de extensión USB  
(Sólo 32/37/42/47LH70\*\*)  
Asegúrese de utilizar el cable de extensión USB incluido especialmente diseñado para un ajuste perfecto.

# CONTENIDO

## ACCESSORIES ..... 1

### PREPARATIVOS

CONTROLES DEL PANEL FRONTAL.....	4
INFORMACIÓN DEL PANEL POSTERIOR .....	16
INSTALACIÓN CON PIE.....	25
Desmontaje del pie.....	29
ACOPLAR EL TV A UNA MESA.....	30
Instalación en pie sobre escritorio .....	30
Positioning your display .....	30
Sistema de seguridad Kensington .....	30
Consejo de instalación cuidadosa .....	31
SOPORTE GIRATORIO .....	31
Para utilizar la cubierta trasera del soporte .....	31
TAPA POSTERIOR PARA ORGANIZACIÓN DE CABLES.....	32
NO UTILICE EL SOPORTE DE ESCRITORIO .....	34
Montaje en pared: Instalación horizontal.....	35
Conexión de la antena.....	36

### CONFIGURACIÓN DEL EQUIPO EXTERNO

CONFIGURACIÓN DE RECEPTOR HD .....	37
Configuración del DVD.....	39
Configuración del VCR .....	42
INSERCIÓN DE UN MÓDULO CI.....	44
Digital Audio Out Setup .....	45
CONFIGURACIÓN DE AURICULARES.....	45
CONFIGURACIÓN DE OTRAS FUENTES A/V ...	46
INTRODUCCIÓN DE USB .....	47
CONFIGURACIÓN DEL PC.....	48
- Configuración de pantalla para el modo PC.....	52

### CONTROL DE RECEPCIÓN DE TV/PROGRAMAS

Funciones de las teclas del mando a distancia...	56
Encendido del televisor .....	62
Selección de programas .....	62
Ajuste del volumen.....	62
QUICK MENU (MENÚ RÁPIDO) .....	63
SELECCIÓN Y AJUSTE DE MENÚS EN PANTALLA .....	64
Ajuste automático de programas.....	65
Sintonía manual de programas (EN MODO DIGITAL).....	68
Sintonía manual de programas (EN MODO ANALÓGICO) .....	70

Edición de Programas.....	72
Booster(EN MODO DIGITAL).....	74
Actualizar software .....	75
Diagnóstico.....	76
Información CI [Interfaz común].....	77
Visualización de una tabla de programas.....	78
configuración de programas favoritos .....	79
LISTA DE ENTRADA .....	80
SERVICIOS DE DATOS .....	81
ETIQUETA DE ENTRADA.....	82
 SIMPLINK .....	83
AV mode (MODO AV).....	86
Inicialización (reajuste de los valores originales de fábrica) .....	87

### UTILIZACIÓN DEL BLUETOOTH

Precauciones de uso del Bluetooth .....	88
CONFIGURACIÓN DEL BLUETOOTH.....	89
DETERMINAR EL PIN DE LA TV .....	90
AURICULARES BLUETOOTH	
- Conexión de nuevos auriculares Bluetooth .....	91
- Conexión de unos auriculares Bluetooth ya registrados.....	91
- Desconexión de los auriculares Bluetooth durante su uso .....	92
- Al solicitar conexión a la TV desde los auriculares Bluetooth.....	92
GESTIÓN DE DISPOSITIVOS BLUETOOTH REGISTRADOS.....	93
INFORMACIÓN SOBRE LA FUNCIÓN MY BLUETOOTH (mis dispositivos Bluetooth).....	94
RECEPCIÓN DE FOTOGRAFÍAS A TRAVÉS DEL DISPOSITIVO EXTERNO BLUETOOTH .....	95
Escuchar música de un dispositivo Bluetooth externo .....	95

### PARA UTILIZAR DISPOSITIVOS USB

Al conectar el dispositivo USB.....	96
LISTA DE FOTOS .....	97
LISTA DE CANCIONES .....	101
Lista MOVIE (PELÍCULAS) .....	104
Código de registro de DivX .....	108
Desactivación .....	109

**EPG (GUÍA ELECTRÓNICA DE PROGRAMACIÓN) (SÓLO EN MODO DIGITAL)**

Encendido/apagado de EPG .....	110
Seleccione un programa.....	110
Función de botones en el modo de guía NOW/NEXT .....	110
Función de botones en el modo de guía 8 Días..	111
Función de botones en el modo de cambio de fecha ..	111
Función de botones del cuadro de descripción ampliada .....	112
Función de botones en el modo de configuración de grabación/recordatorio .....	112
Función del botón en el modo de lista programada. ...	112

**CONTROL DE LA IMAGENA**

CONTROL DEL TAMAÑO (RELACIÓN DE ASPECTO) DE LA IMAGEN.....	113
Asistente de imagen .....	115
Ahorro de energía .....	116
CONFIGURACIÓN DE PRESINTONÍA DE IMÁGENES	
- Modo de imagen – Presintonía de imágenes..	117
AJUSTE MANUAL DE LA IMAGEN	
- Opción Modo de imagen - Usuario.....	118
TECNOLOGÍA DE MEJORA DE IMAGEN.....	119
Control experto de imagen .....	120
RESTABLECIMIENTO DE IMAGEN .....	123
Atenuación local de LED.....	123
INDICADOR DE POTENCIA.....	124
Reducción de permanencia de imagen (ISM) Método .....	125
Modo Demo .....	126
Configuración de modo.....	127

**CONTROL DE SONIDO E IDIOMA**

NIVELADOR VOLUMEN AUTOMÁTICO.....	128
CLARIDAD DE VOZ II .....	129
CONFIGURACIÓN DE SONIDO PREDEFINIDO – MODO DE SONIDO.....	130
Sound Setting Adjustment -User Mode.....	131
AJUSTE DE CONFIGURACIÓN DE SONIDO – MODO USUARIO.....	131
Balance .....	132
ACTIVACIÓN Y DESACTIVACIÓN DE ALTAVOCES DE TV.....	132
Configuración de audio DTV (SÓLO EN MODO DIGITAL) .....	133
SELECCIÓN DE SALIDA DE AUDIO DIGITAL.....	134
AUDIO RESET (RESTABLECIMIENTO DE AUDIO) ...	135
Audiodescripción (SÓLO EN MODO DIGITAL) .....	136

**I/II**

- Recepción Estéreo/Dual (Sólo en modo analógico) ...	137
- Recepción NICAM (Sólo en modo analógico) ..	138
- Selección de salida de sonido .....	138
Idioma del menú de visualización en pantalla/ Selección de país.....	139
SELECCIÓN DEL IDIOMA (SÓLO EN MODO DIGI- TAL).....	140

**CONFIGURACIÓN DE LA HORA**

Configuración del reloj.....	141
ACTIVACIÓN/DESACTIVACIÓN DEL TEMPO- RIZADOR.....	142
CONFIGURACIÓN DEL TEMPORIZADOR .....	143

**PARENTAL CONTROL / RATINGS CONTROL PATERNO/CLASIFICACIÓN**

Fijar clave y Bloqueo sistema .....	144
Bloqueo de programa (PROGRAMA DE BLOQUEO) ...	145
Control paterno(SÓLO EN MODO DIGITAL) ..	146
BLOQUEO DE ENTRADA EXTERNA .....	147
Bloqueo Teclas.....	148

**TELETEXTO**

Entrar / Salir de teletexto .....	149
Texto SIMPLE .....	149
Texto SUPERIOR .....	149
FASTEXT .....	150
Funciones teletexto especiales.....	150

**TELETEXTO DIGITAL**

TELETEXTO EN SERVICIO DIGITAL .....	151
TELETEXTO DE SERVICIO DIGITAL.....	151

**APÉNDICE**

SOLUCIÓN DE PROBLEMAS.....	152
MANTENIMIENTO .....	154
ESPECIFICACIONES DEL PRODUCTO .....	155
Códigos IR .....	169
Configuración del dispositivo de control externo .....	170

# PREPARATIVOS

## CONTROLES DEL PANEL FRONTAL

### ! NOTA

- ▶ La TV puede ponerse en modo espera para ahorrar el consumo de energía. La TV puede apagarse usando el interruptor de encendido de la TV si no va a usarse durante algún tiempo reduciendo de este modo el consumo de energía.  
La energía consumida durante el uso puede reducirse significativamente si el nivel de brillo de la pantalla se reduce, lo que ayudaría a reducir los costes generales de funcionamiento.

- La imagen visualizada puede diferir de su televisor.

## Modelos de televisores de plasma

### ⚠ PRECAUCIÓN

- ▶ Cuando no pueda encender la TV con el control remoto, pulse el botón de encendido principal de la TV. (Cuando el encendido principal se apaga con el botón de la TV no se podrá encender con el control remoto.)
- ▶ No pise la base de cristal ni la golpee.  
Podría romperse, causando daños por los trozos de cristal o podría caerse la TV.
- ▶ No arrastre la TV. Podría dañarse el suelo o el producto.

## 50/60PS70\*\*

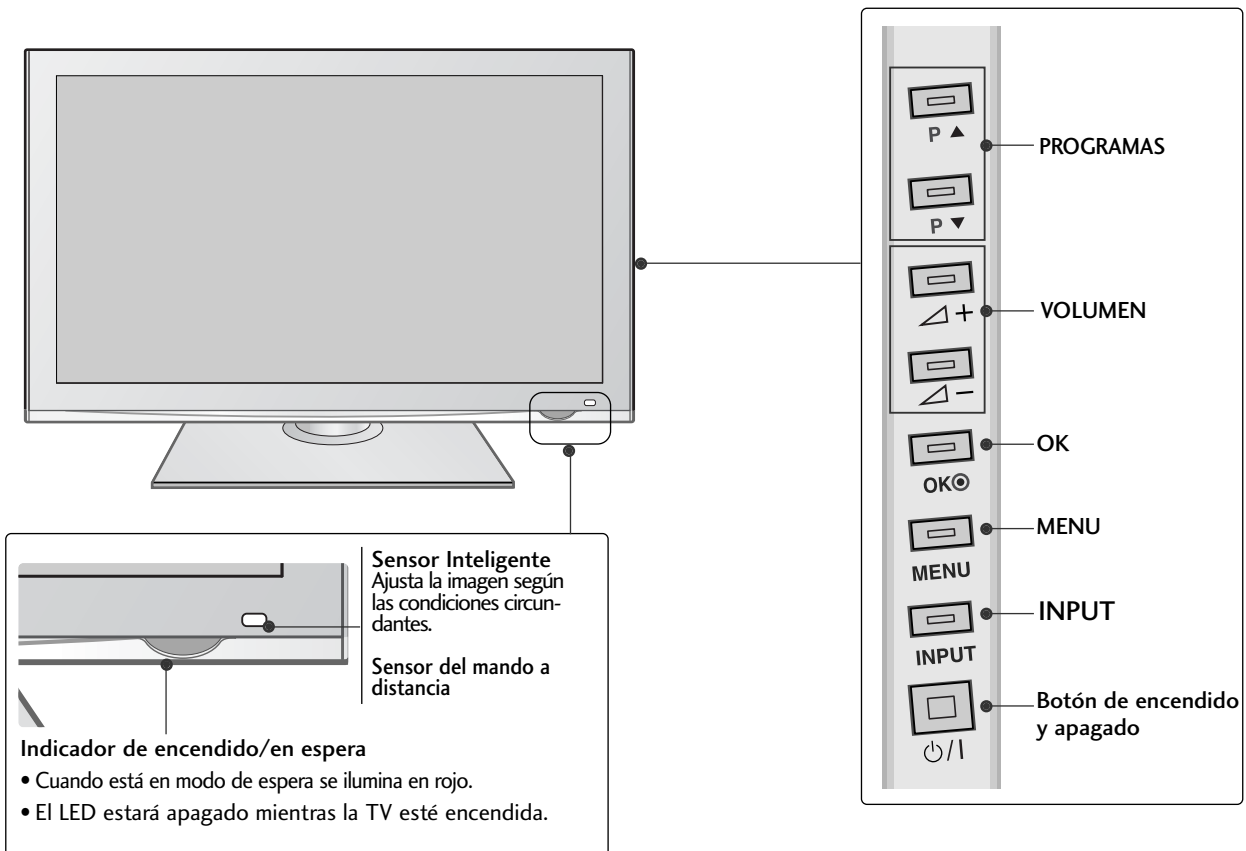

# 50/60PS80\*\*

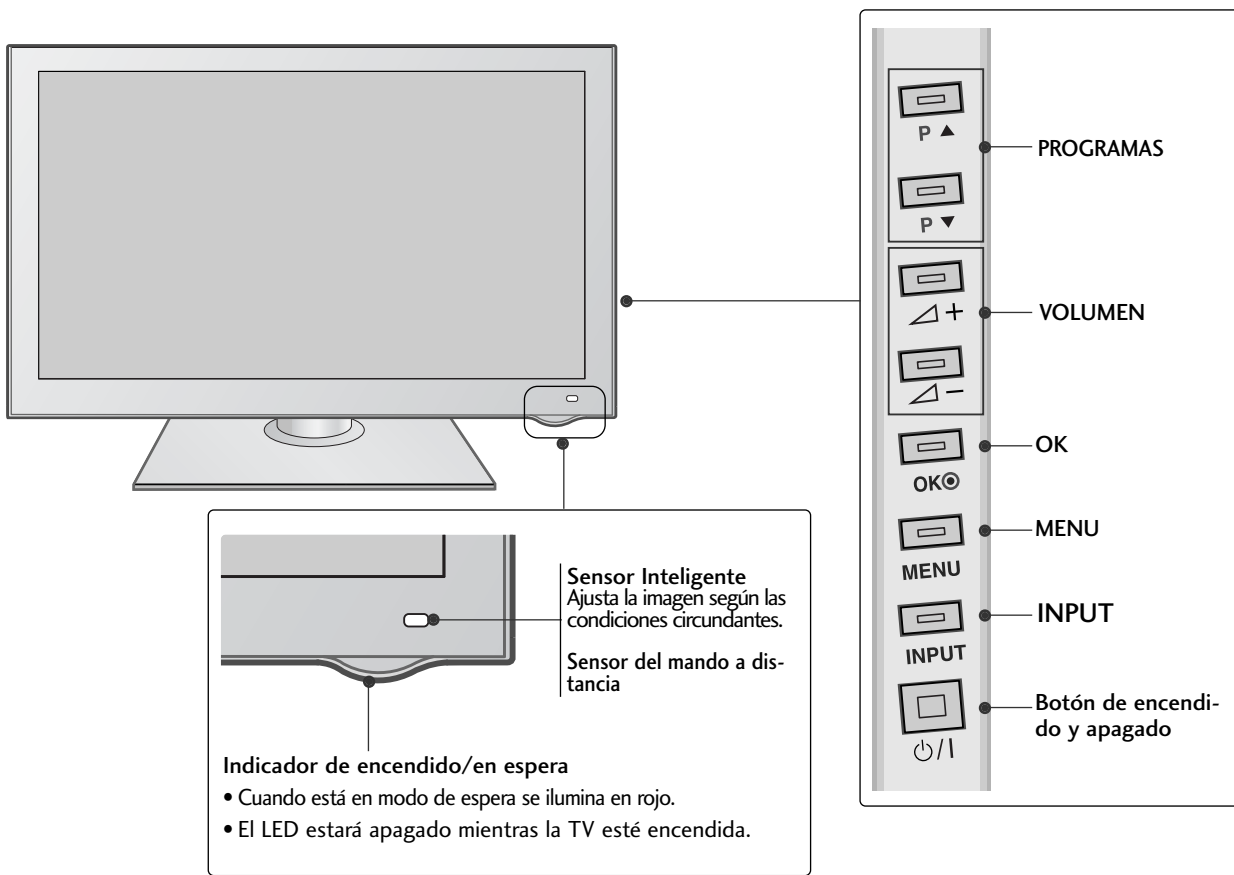

# PREPARATIVOS

42/50PQ35\*\*

PREPARATIVOS

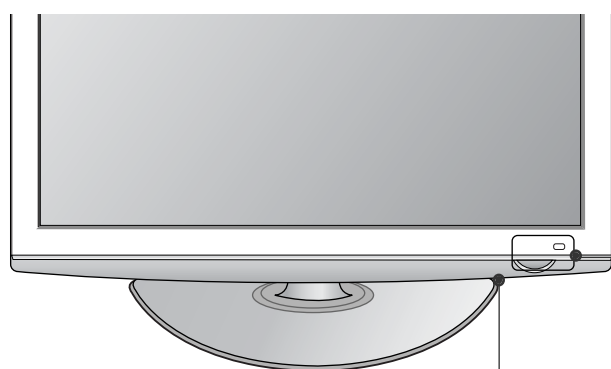

**Sensor del mando a distancia**

**Sensor Inteligente**  
Ajusta la imagen según las condiciones circundantes.

**Indicador de encendido/en espera**

- Cuando está en modo de espera se ilumina en rojo.
- se ilumina en azul cuando se enciende la TV.

**INPUT**    **MENU**    **OK** ●    - ▲ +    ▼ **P** ▲    ⏻/⏼

INPUT    MENU    OK    VOLUMEN    PROGRAMAS    Botón de encendido y apagado

# 42PQ65\*\*, 50PS65\*\*

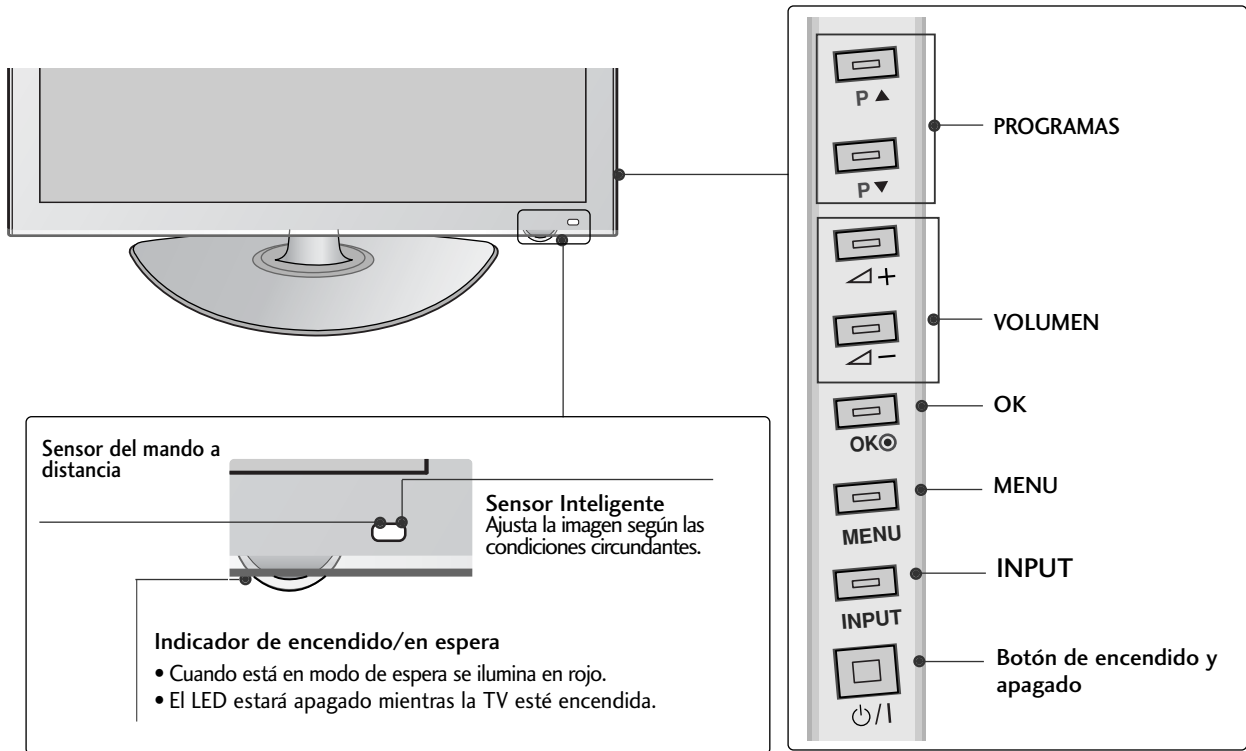

# PREPARATIVOS

## MODELOS DE TV LCD LED : 42/47LH90\*\*

PREPARATIVOS

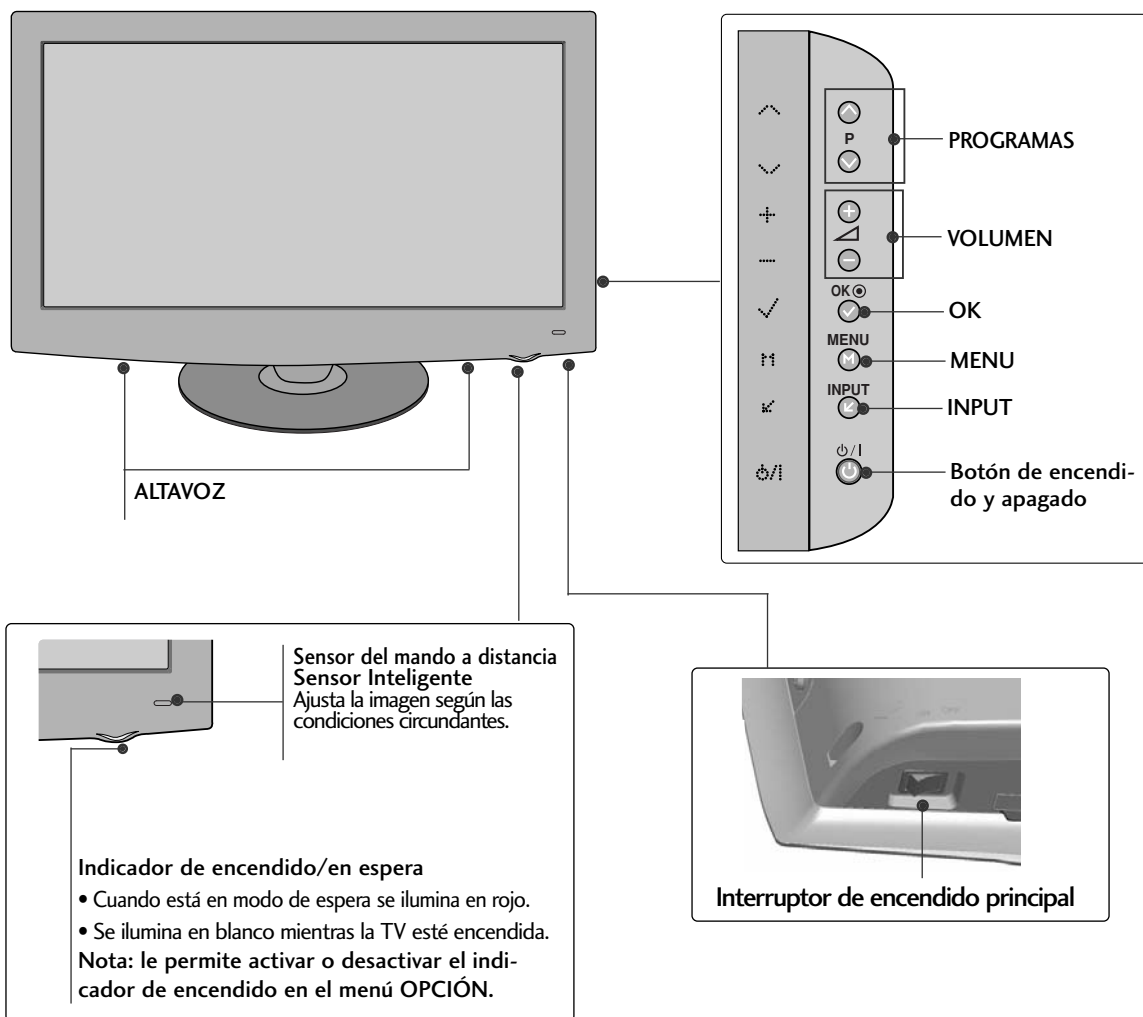

## Modelos de televisores de LCD : 19/22LU40\*\*

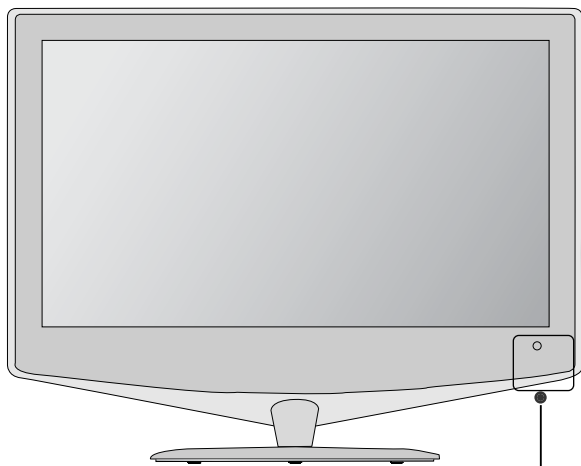

Sensor del mando a distancia

### Indicador de encendido/en espera

- Cuando está en modo de espera se ilumina en rojo.
- El LED estará apagado mientras la TV esté encendida.

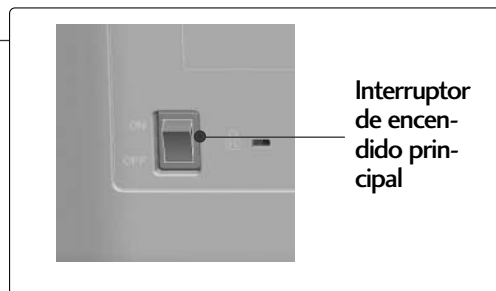
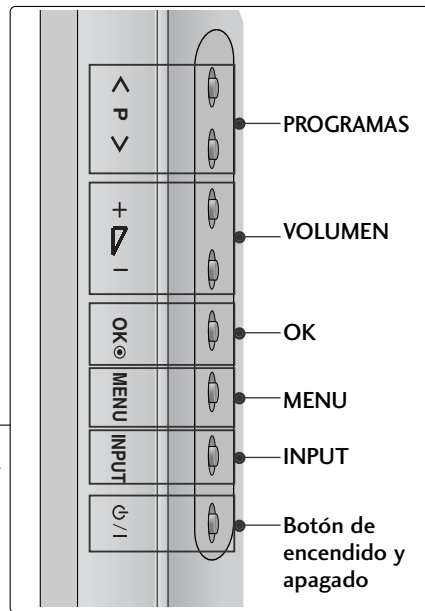

# PREPARATIVOS

## Modelos de televisores de LCD : 32/37/42/47LH70\*\*

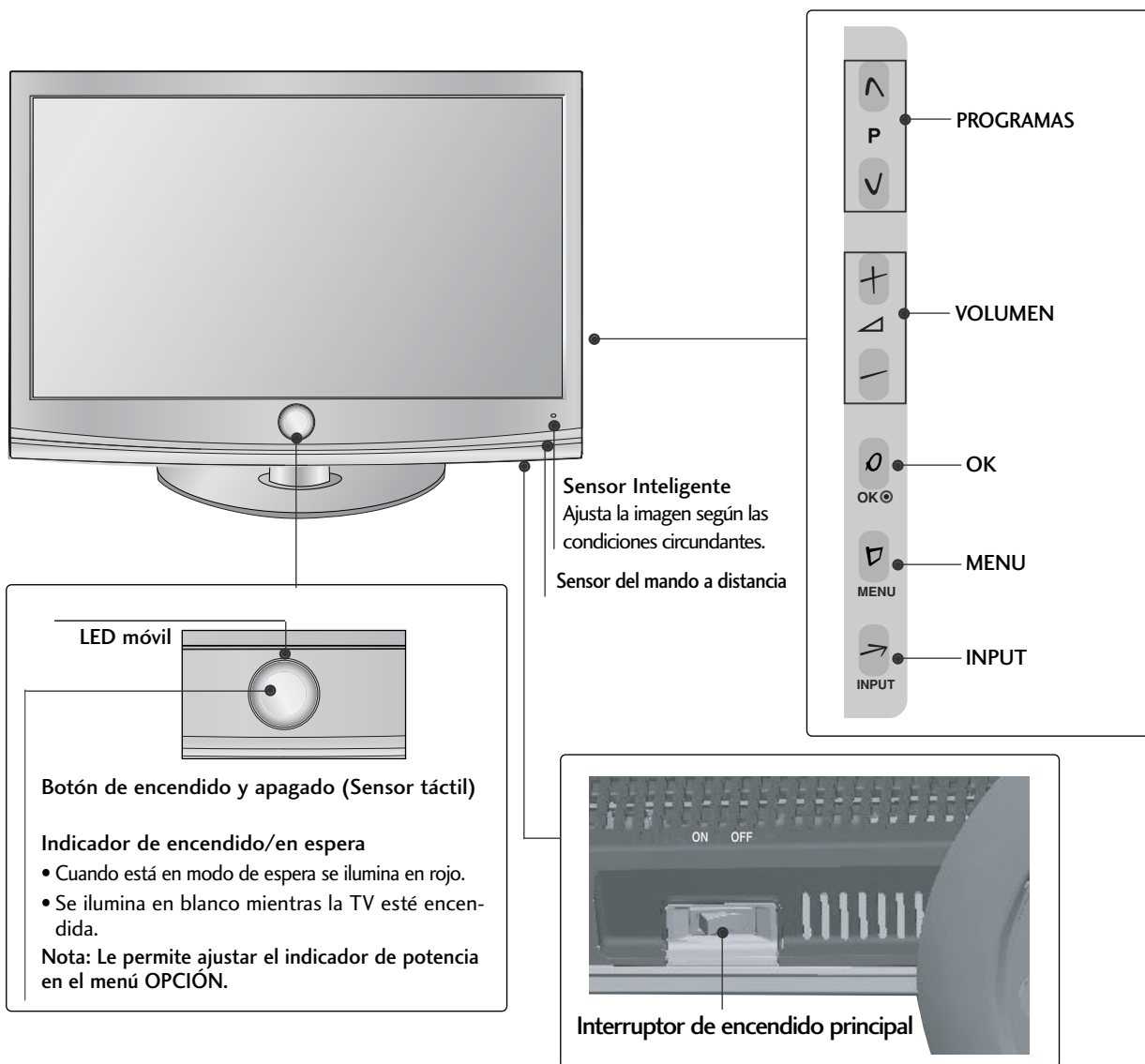

**Modelos de televisores de LCD : 19/22/26/32/37/42LH20\*\*,  
19/22/26/32LD3\*\*, 32/37/42/47LH3\*\*\***

(Sólo 19/22/26LH20\*\*, 19/22/26LD3\*\*)

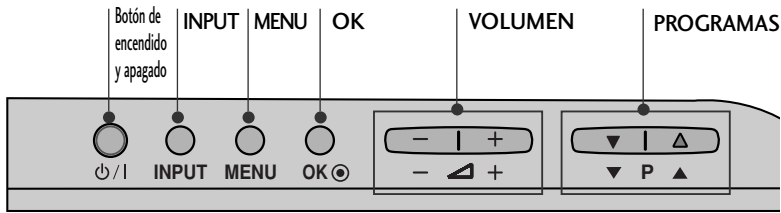

(Sólo 32/37/42LH20\*\*, 32LD3\*\*,  
32/37/42/47LH3\*\*\*)

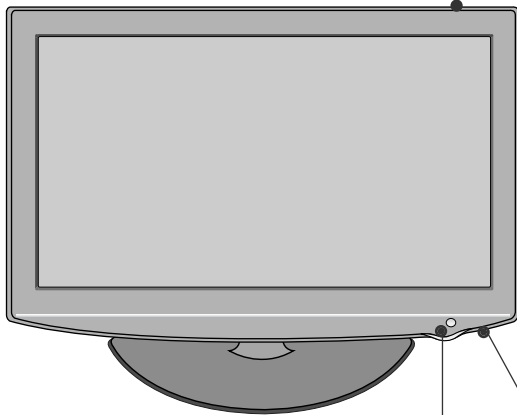
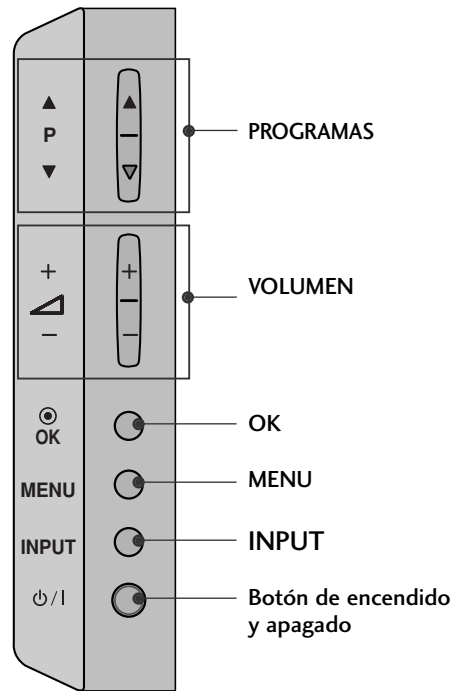

Sensor del mando a distancia

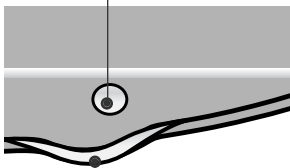

Indicador de encendido/en espera

- Cuando está en modo de espera se ilumina en rojo.
- se ilumina en azul cuando se enciende la TV.



Interruptor de encendido principal

# PREPARATIVOS

Modelos de televisores de LCD : 32/37/42/47LH40\*\*, 32/37/42/47LH49\*\*, 32/37/42/47/55LH50\*\*

PREPARATIVOS

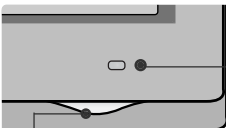
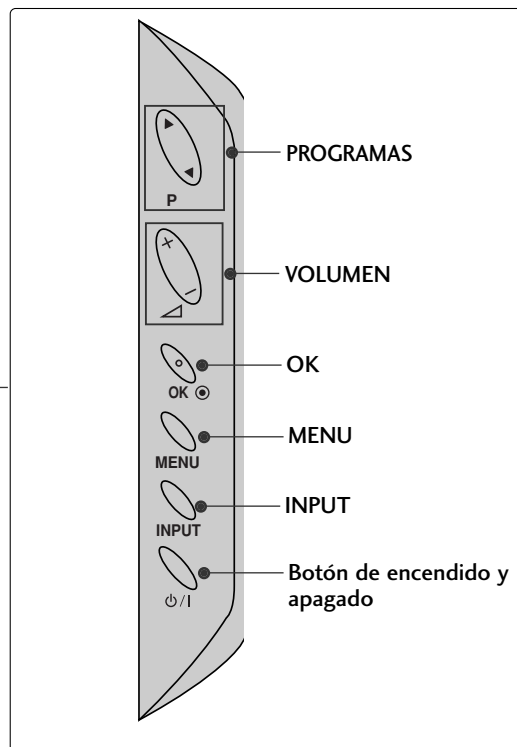
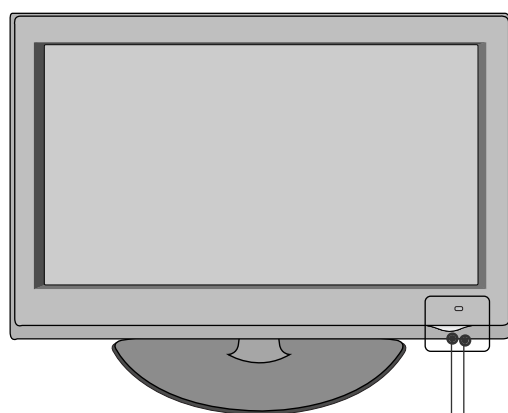

**Sensor del mando a distancia**  
**Sensor Inteligente**  
Ajusta la imagen según las condiciones circundantes.

**Indicador de encendido/en espera**

- Cuando está en modo de espera se ilumina en rojo.
- se ilumina en azul cuando se enciende la TV.

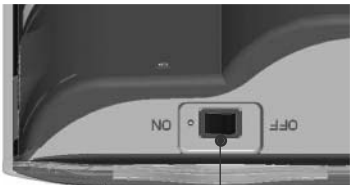

**Interruptor de encendido principal**

## Modelos de televisores de LCD : 19/22/26LU50\*\*

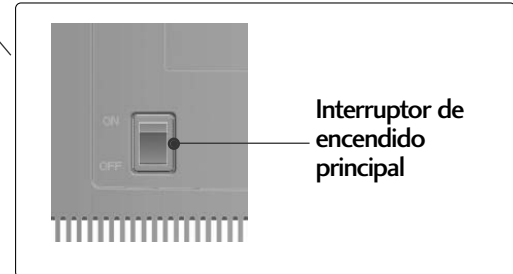
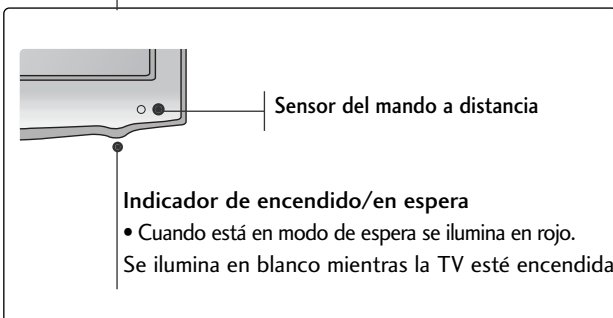
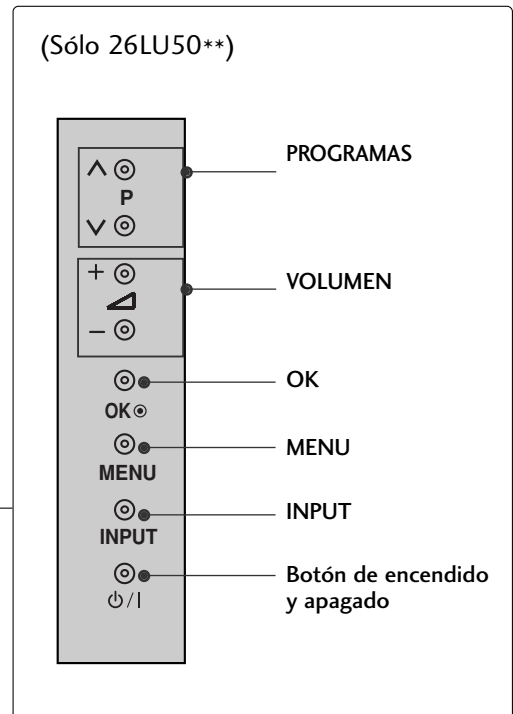
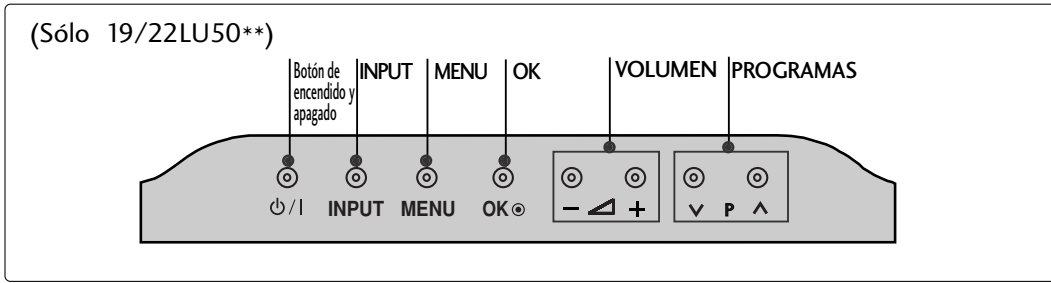

# PREPARATIVOS

## Modelos de televisores de LCD : 19/22LG31 \*\*

PREPARATIVOS

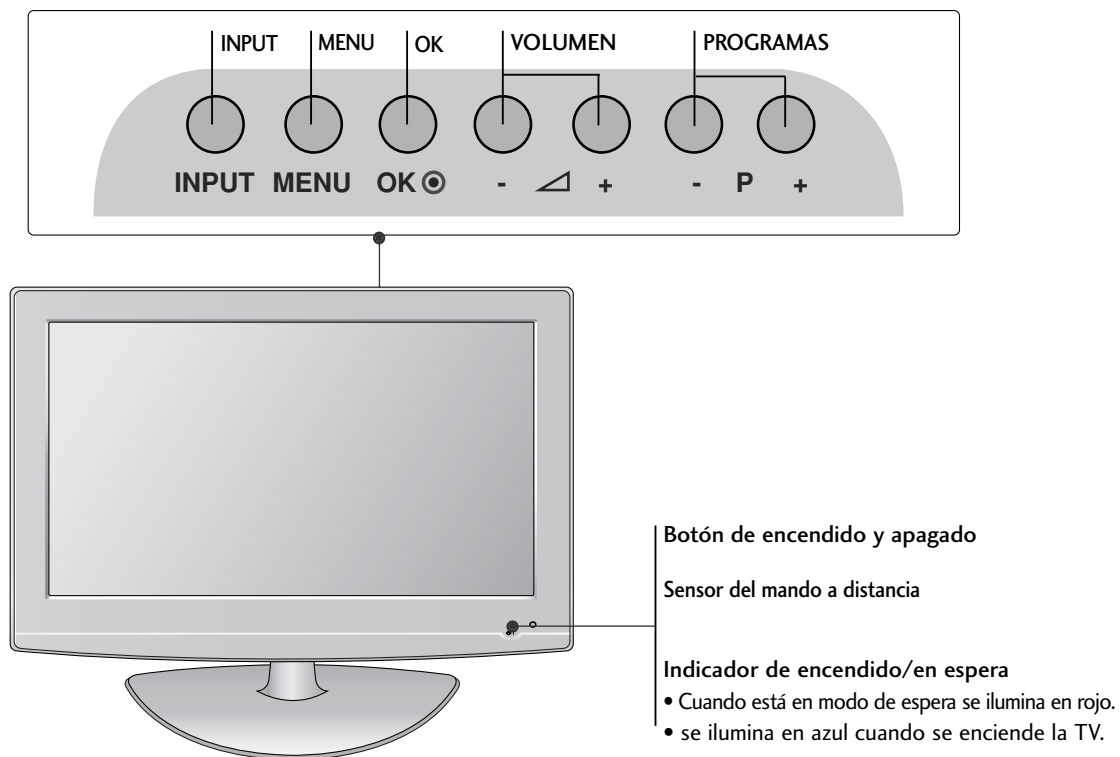

**Modelos de televisores de LCD : 32/37/42LF25\*\*, 32/37/42LG2\*\*\*, 32/37/42LG33\*\*, 26LG31\*\*, 32/42/47LF51\*\***

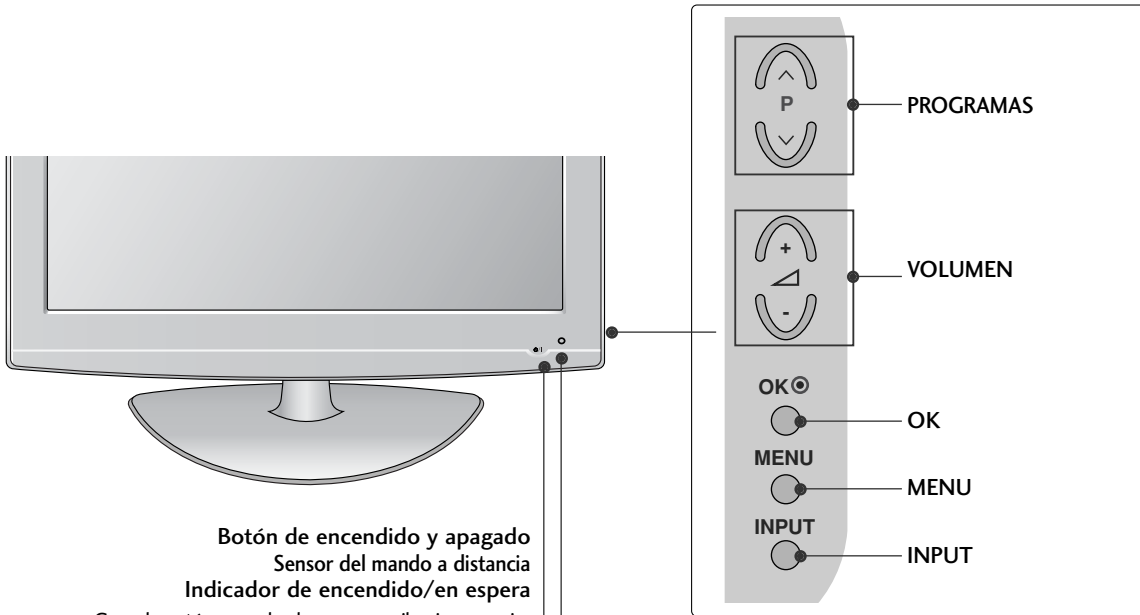

- Cuando está en modo de espera se ilumina en rojo.
- se ilumina en azul cuando se enciende la TV.

**Sensor Inteligente**  
 Ajusta la imagen según las condiciones circundantes.  
 (Sólo 32/42/47LF51\*\*)

# PREPARATIVOS

## INFORMACIÓN DEL PANEL POSTERIOR

■ La imagen visualizada puede diferir de su televisor.

Modelos de televisores de plasma : 50/60PS70\*\*, 50/60PS80\*\*

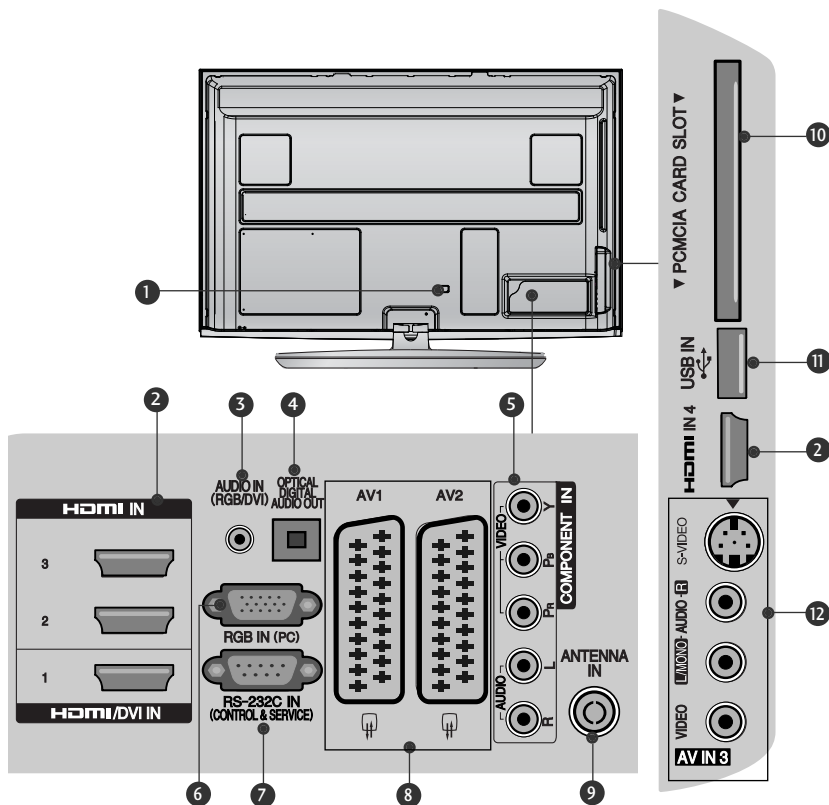

- 1** Toma para cable de alimentación  
Este televisor funciona con corriente alterna. El voltaje se indica en la página Especificaciones. (► p.155 a 167) No intente nunca utilizar el televisor con corriente continua.
- 2** Entrada HDMI/DVI IN  
Conecte una señal HDMI a HDMI IN.  
O la señal DVI (VIDEO) al puerto HDMI/DVI con un cable DVI a HDMI.
- 3** Entrada de audio RGB/DVI  
Conecta el audio de un PC o de un televisor digital.
- 4** SALIDA DIGITAL DE AUDIO (ÓPTICA)  
Conexión de audio digital a varios tipos de equipo  
Conexión a un equipo de Audio digital componente.  
Utilice un cable óptico de audio.
- 5** Entrada Component  
Conecte un dispositivo de componente de video/audio a estas tomas.
- 6** Entrada RGB IN  
Conecta la salida de un PC.
- 7** Puerto de entrada RS-232C (CONTROL/SERVICIO)  
Conecte el puerto serie de los dispositivos de control a la toma RS-232C.  
Este puerto se usa para los modos Service (Servicio) y Hotel.
- 8** Toma de euroconector (AV1/AV2)  
Conecte la entrada o la salida de la toma de euroconector desde un dispositivo externo a estas tomas.
- 9** Entrada de antena  
Conecte la antena o el cable a esta conexión.
- 10** Ranura para tarjeta PCMCIA (Asociación internacional de tarjetas de memoria para ordenadores personales).  
Inserte el módulo CI a la RANURA DE TARJETA PCMCIA.  
(Esta función no está disponible en todos los países.)
- 11** Entrada de USB  
Conecte el dispositivo de almacenamiento USB en esta conexión.
- 12** Entrada S-Video  
Conecte la señal S-Video desde un dispositivo S-VIDEO.  
Entrada Audio/Video  
Conecte la salida de audio/vídeo desde un dispositivo externo a estas tomas.

## Modelos de televisores de plasma :42/50PQ35\*\*, 42PQ65\*\*, 50PS65\*\*

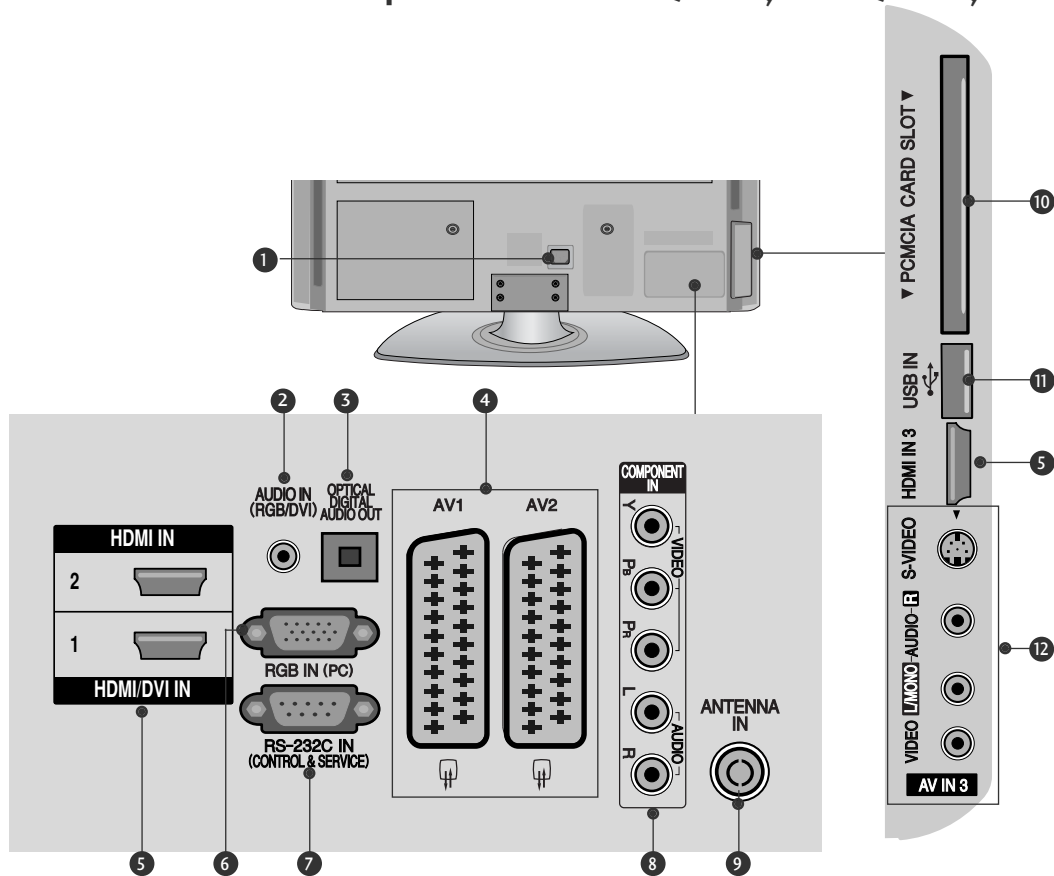

### 1 Toma para cable de alimentación

Este televisor funciona con corriente alterna. El voltaje se indica en la página Especificaciones. (► p.155 a 167) No intente nunca utilizar el televisor con corriente continua.

### Entrada de audio RGB/DVI

- 2 Conecta el audio de un PC o de un televisor digital.

### SALIDA DIGITAL DE AUDIO (ÓPTICA)

- 3 Conexión de audio digital a varios tipos de equipo  
Conexión a un equipo de Audio digital componente.  
Utilice un cable óptico de audio.

### Toma de euroconector (AV1/AV2)

- 4 Conecte la entrada o la salida de la toma de euroconector desde un dispositivo externo a estas tomas.

### Entrada HDMI/DVI IN

- 5 Conecte una señal HDMI a HDMI IN.  
O la señal DVI (VIDEO) al puerto HDMI/DVI con un cable DVI a HDMI.

### 6 Entrada RGB IN

Conecta la salida de un PC.

### 7 Puerto de entrada RS-232C (CONTROL/SERVICIO)

Conecte el puerto serie de los dispositivos de control a la toma RS-232C.

Este puerto se usa para los modos Service (Servicio) y Hotel.

### 8 Entrada Component

Conecte un dispositivo de componente de vídeo/audio a estas tomas.

### 9 Entrada de antena

Conecte la antena o el cable a esta conexión.

### 10 Ranura para tarjeta PCMCIA (Asociación internacional de tarjetas de memoria para ordenadores personales).

Inserte el módulo CI a la RANURA DE TARJETA PCMCIA. (Esta función no está disponible en todos los países.)

### 11 Entrada de USB

Conecte el dispositivo de almacenamiento USB en esta conexión.

### 12 Entrada S-Video

Conecte la señal S-Video desde un dispositivo S-VIDEO.

### Entrada Audio/Video

Conecte la salida de audio/vídeo desde un dispositivo externo a estas tomas.

# PREPARATIVOS

Modelos de televisores de LCD : 32/37/42LF25\*\*, 32/37/42LG2\*\*\*, 32/37/42LG33\*\*, 19/22/26LG31\*\*

(Sólo 32/37/42LG2\*\*\*, 32/37/42LG33\*\*, 26LG31\*\*)

(Sólo 32/37/42LF25\*\*) (Sólo 19/22/26LG31\*\*)

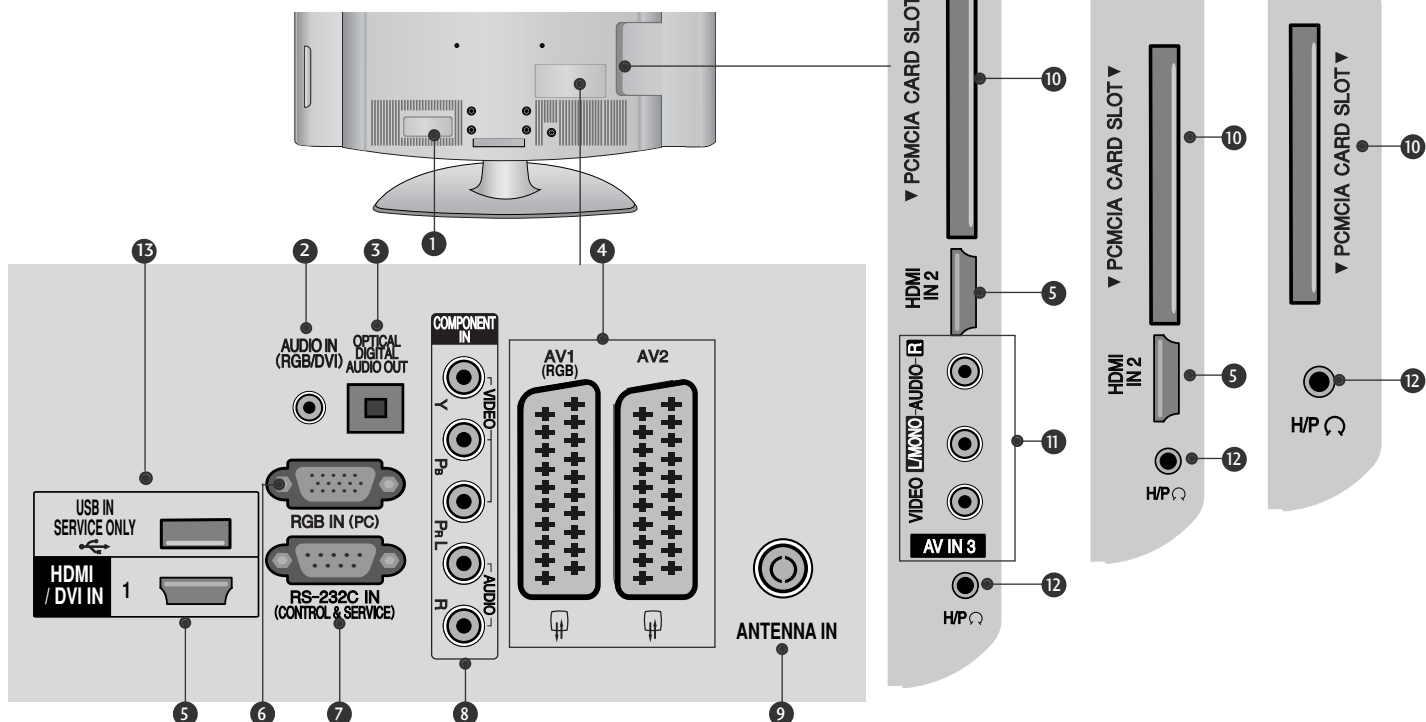

- 1 Toma para cable de alimentación  
Este televisor funciona con corriente alterna. El voltaje se indica en la página Especificaciones. (► p.155 a 167) No intente nunca utilizar el televisor con corriente continua.
- 2 Entrada de audio RGB/DVI  
Conecta el audio de un PC o de un televisor digital.
- 3 SALIDA DIGITAL DE AUDIO (ÓPTICA)  
Conexión de audio digital a varios tipos de equipo  
Conexión a un equipo de Audio digital componente.  
Utilice un cable óptico de audio.
- 4 Toma de euroconector (AV1/AV2)  
Conecte la entrada o la salida de la toma de euroconector desde un dispositivo externo a estas tomas.
- 5 Entrada HDMI/DVI IN  
Conecte una señal HDMI a HDMI IN.  
O la señal DVI (VIDEO) al puerto HDMI/DVI con un cable DVI a HDMI.
- 6 Entrada RGB IN  
Conecta la salida de un PC.
- 7 Puerto de entrada RS-232C (CONTROL/SERVICIO)  
Conecte el puerto serie de los dispositivos de control a la toma RS-232C.  
Este puerto se usa para los modos Service (Servicio) y Hotel.
- 8 Entrada Component  
Conecte un dispositivo de componente de vídeo/audio a estas tomas.
- 9 Entrada de antena  
Conecte la antena o el cable a esta conexión.
- 10 Ranura para tarjeta PCMCIA (Asociación internacional de tarjetas de memoria para ordenadores personales).  
Inserte el módulo CI a la RANURA DE TARJETA PCMCIA.  
(Esta función no está disponible en todos los países.)
- 11 Entrada Audio/Vídeo  
Conecte la salida de audio/vídeo desde un dispositivo externo a estas tomas.
- 12 Auriculares  
Conecte los auriculares en la conexión correspondiente.
- 13 PUERTO SÓLO PARA SERVICIO

## Modelos de televisores de LCD : 19/22LU40\*\*, 19/22/26LU50\*\*

(Sólo 26LU50\*\*)

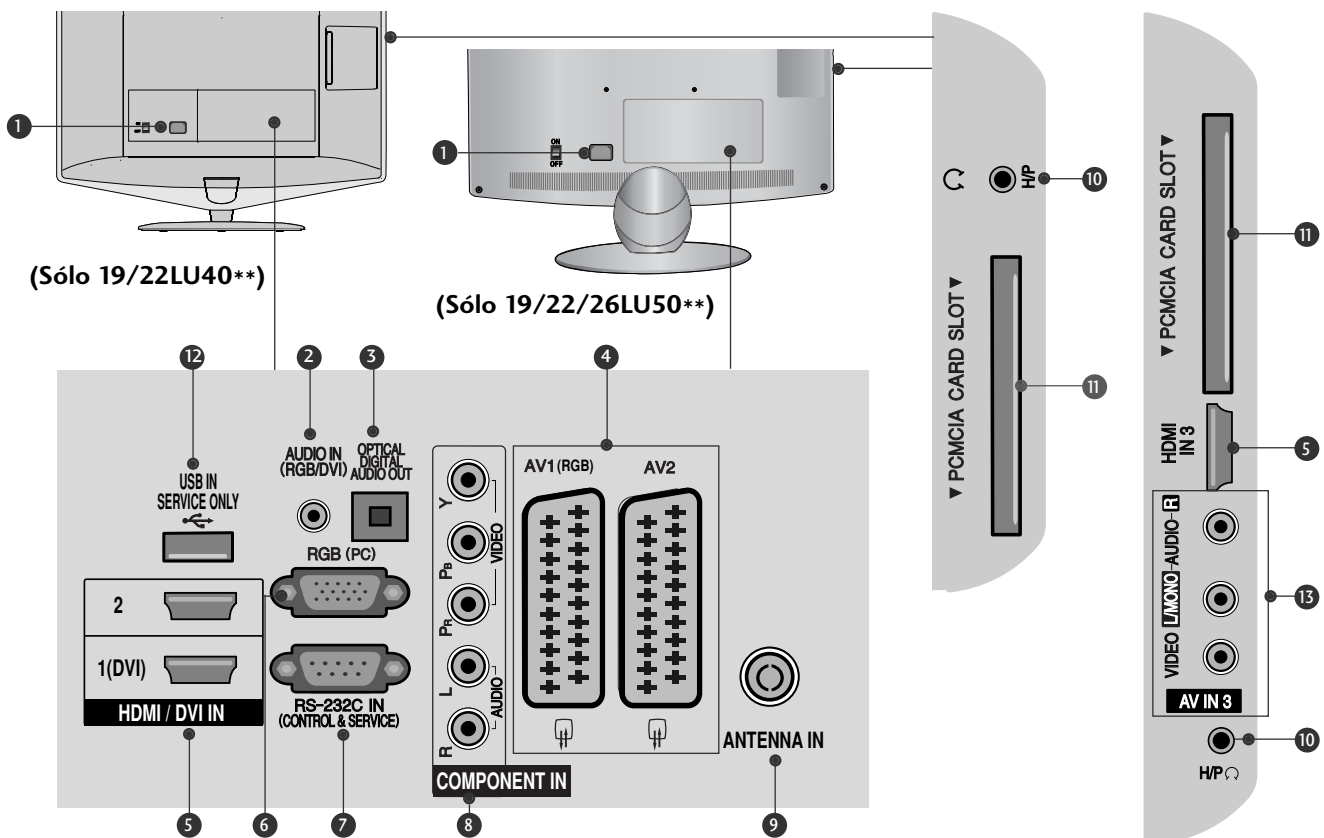

- 1** Toma para cable de alimentación  
Este televisor funciona con corriente alterna. El voltaje se indica en la página Especificaciones. (► p.155 a 167) No intente nunca utilizar el televisor con corriente continua.
- 2** Entrada de audio RGB/DVI  
Conecta el audio de un PC o de un televisor digital.
- 3** SALIDA DIGITAL DE AUDIO (ÓPTICA)  
Conexión de audio digital a varios tipos de equipo  
Conexión a un equipo de Audio digital componente.  
Utilice un cable óptico de audio.
- 4** Toma de euroconector (AV1/AV2)  
Conecte la entrada o la salida de la toma de euroconector desde un dispositivo externo a estas tomas.
- 5** Entrada HDMI/DVI IN  
Conecte una señal HDMI a HDMI IN.  
O la señal DVI (VIDEO) al puerto HDMI/DVI con un cable DVI a HDMI.
- 6** Entrada RGB IN  
Conecta la salida de un PC.
- 7** Puerto de entrada RS-232C (CONTROL/SERVICIO)  
Conecte el puerto serie de los dispositivos de control a la toma RS-232C.  
Este puerto se usa para los modos Service (Servicio) y Hotel.
- 8** Entrada Component  
Conecte un dispositivo de componente de vídeo/audio a estas tomas.
- 9** Entrada de antena  
Conecte la antena o el cable a esta conexión.
- 10** Auriculares  
Conecte los auriculares en la conexión correspondiente.
- 11** Ranura para tarjeta PCMCIA (Asociación internacional de tarjetas de memoria para ordenadores personales).  
Inserte el módulo CI a la RANURA DE TARJETA PCMCIA.  
(Esta función no está disponible en todos los países.)
- 12** PUERTO SÓLO PARA SERVICIO
- 13** Entrada Audio/Video  
Conecte la salida de audio/vídeo desde un dispositivo externo a estas tomas.

# PREPARATIVOS

## Modelos de televisores de LCD : 32/37/42/47LH70\*\*

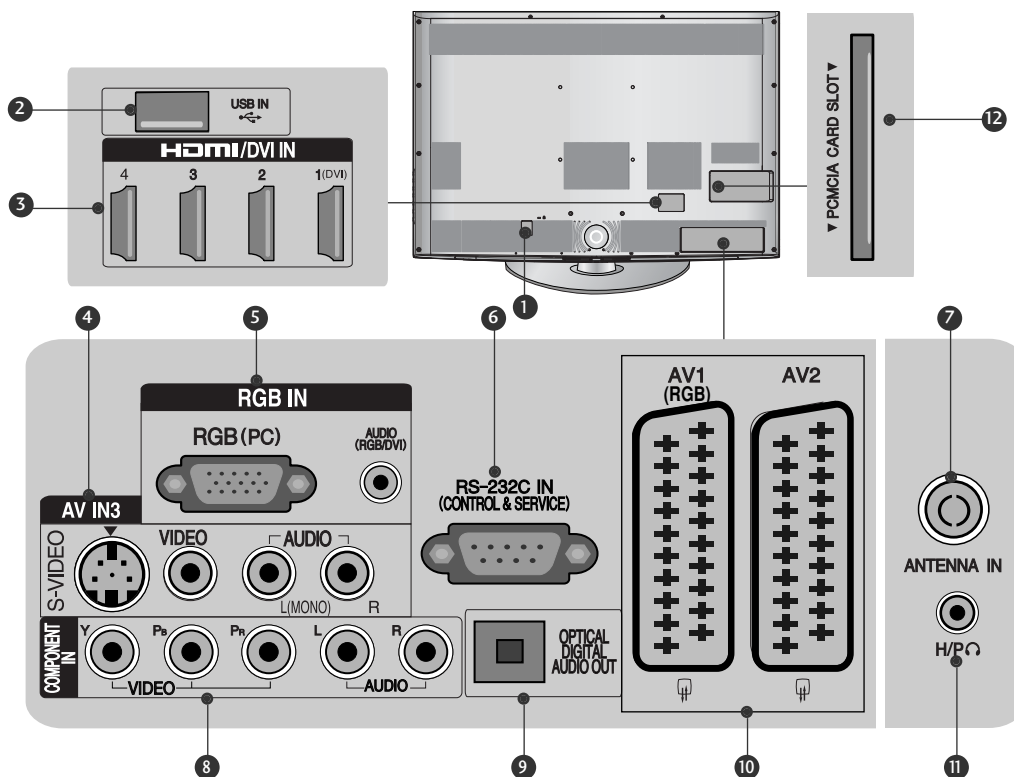

- 1** Toma para cable de alimentación  
Este televisor funciona con corriente alterna. El voltaje se indica en la página Especificaciones. (► p.155 a 167) No intente nunca utilizar el televisor con corriente continua.
- 2** Entrada de USB  
Conecte el dispositivo de almacenamiento USB en esta conexión.
- 3** Entrada HDMI/DVI IN  
Conecte una señal HDMI a HDMI IN.  
O la señal DVI (VIDEO) al puerto HDMI/DVI con un cable DVI a HDMI.
- 4** Entrada S-Video  
Conecte la señal S-Video desde un dispositivo S-VIDEO.  
Entrada Audio/Vídeo  
Conecte la salida de audio/vídeo desde un dispositivo externo a estas tomas.
- 5** Entrada RGB IN  
Conecta la salida de un PC.  
Entrada de audio RGB/DVI  
Conecta el audio de un PC o de un televisor digital.
- 6** Puerto de entrada RS-232C (CONTROL/SERVICIO)  
Conecte el puerto serie de los dispositivos de control a la toma RS-232C.  
Este puerto se usa para los modos Service (Servicio) y Hotel.
- 7** Entrada de antena  
Conecte la antena o el cable a esta conexión.
- 8** Entrada Component  
Conecte un dispositivo de componente de vídeo/audio a estas tomas.
- 9** SALIDA DIGITAL DE AUDIO (ÓPTICA)  
Conexión de audio digital a varios tipos de equipo  
Conexión a un equipo de Audio digital componente.  
Utilice un cable óptico de audio.
- 10** Toma de euroconector (AV1/AV2)  
Conecte la entrada o la salida de la toma de euroconector desde un dispositivo externo a estas tomas.
- 11** Auriculares  
Conecte los auriculares en la conexión correspondiente.
- 12** Ranura para tarjeta PCMCIA (Asociación internacional de tarjetas de memoria para ordenadores personales).  
Inserte el módulo CI a la RANURA DE TARJETA PCMCIA.  
(Esta función no está disponible en todos los países.)

Modelos de televisores de LCD : 32/37/42/47LH40\*\*, 32/37/42/47LH49\*\*,  
32/37/42/47/55LH50\*\*, 32/42/47LF51 \*\*

(Solo 32/42/47LF51\*\*) (Solo 32/37/42/47LH40\*\*) (Solo 32/37/42/47/55LH50\*\*, 32/37/42/47LH49\*\*)

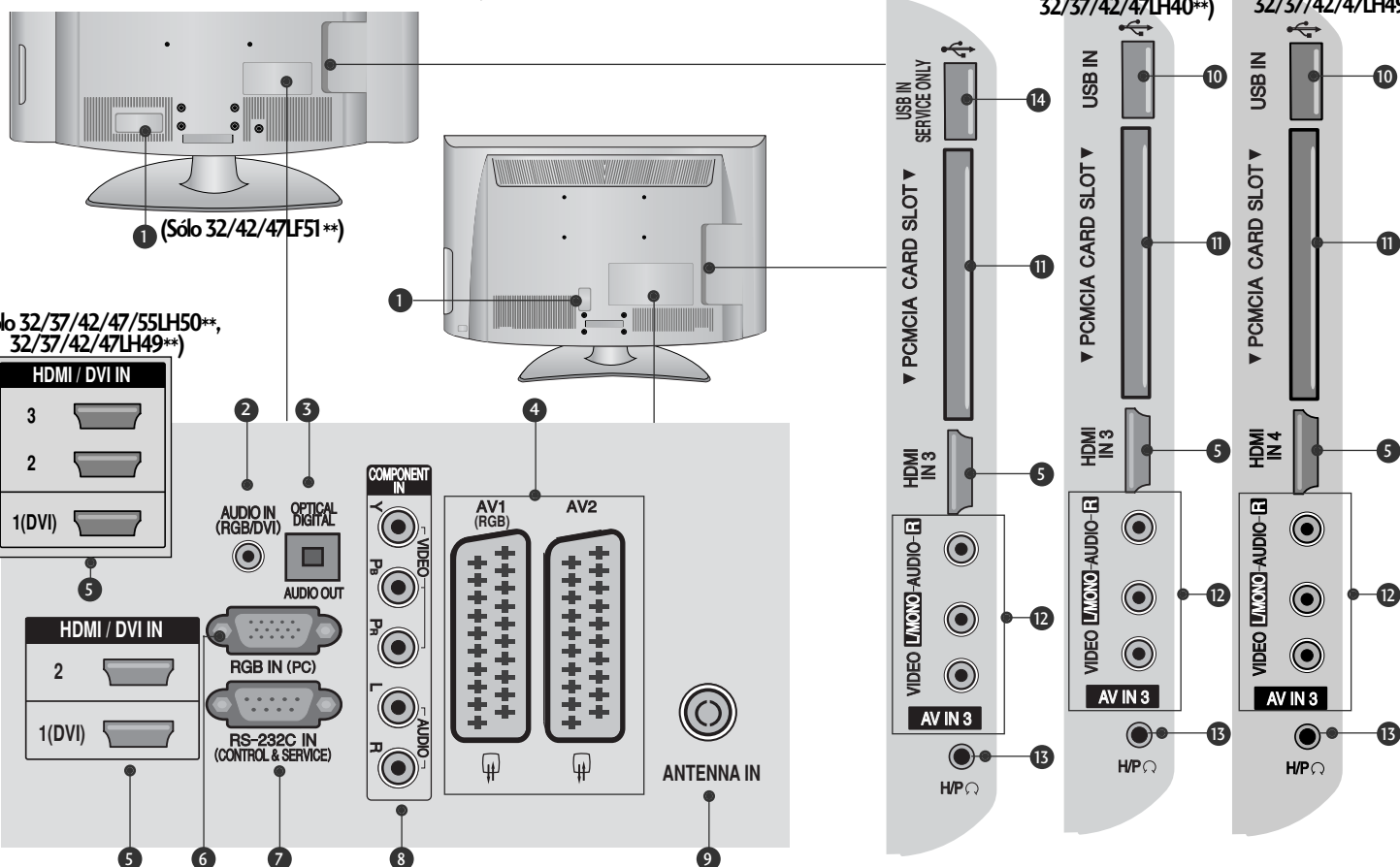

PREPARATIVOS

- 1 Toma para cable de alimentación  
Este televisor funciona con corriente alterna. El voltaje se indica en la página Especificaciones. (► p.155 a 167) No intente nunca utilizar el televisor con corriente continua.
- 2 Entrada de audio RGB/DVI  
Conecta el audio de un PC o de un televisor digital.
- 3 SALIDA DIGITAL DE AUDIO (ÓPTICA)  
Conexión de audio digital a varios tipos de equipo  
Conexión a un equipo de Audio digital componente.  
Utilice un cable óptico de audio.
- 4 Toma de euroconector (AV1/AV2)  
Conecte la entrada o la salida de la toma de euroconector desde un dispositivo externo a estas tomas.
- 5 Entrada HDMI/DVI IN  
Conecte una señal HDMI a HDMI IN.  
O la señal DVI (VIDEO) al puerto HDMI/DVI con un cable DVI a HDMI.
- 6 Entrada RGB IN  
Conecta la salida de un PC.
- 7 Puerto de entrada RS-232C (CONTROL/SERVICIO)  
Conecte el puerto serie de los dispositivos de control a la toma RS-232C.  
Este puerto se usa para los modos Service (Servicio) y Hotel.
- 8 Entrada Component  
Conecte un dispositivo de componente de vídeo/audio a estas tomas.
- 9 Entrada de antena  
Conecte la antena o el cable a esta conexión.
- 10 Entrada de USB  
Conecte el dispositivo de almacenamiento USB en esta conexión.
- 11 Ranura para tarjeta PCMCIA (Asociación internacional de tarjetas de memoria para ordenadores personales).  
Inserte el módulo CI a la RANURA DE TARJETA PCMCIA.  
(Esta función no está disponible en todos los países.)
- 12 Entrada Audio/Vídeo  
Conecte la salida de audio/vídeo desde un dispositivo externo a estas tomas.
- 13 Auriculares  
Conecte los auriculares en la conexión correspondiente.
- 14 PUERTO SÓLO PARA SERVICIO

# PREPARATIVOS

## MODELOS DE TV LCD LED : 42/47LH90\*\*

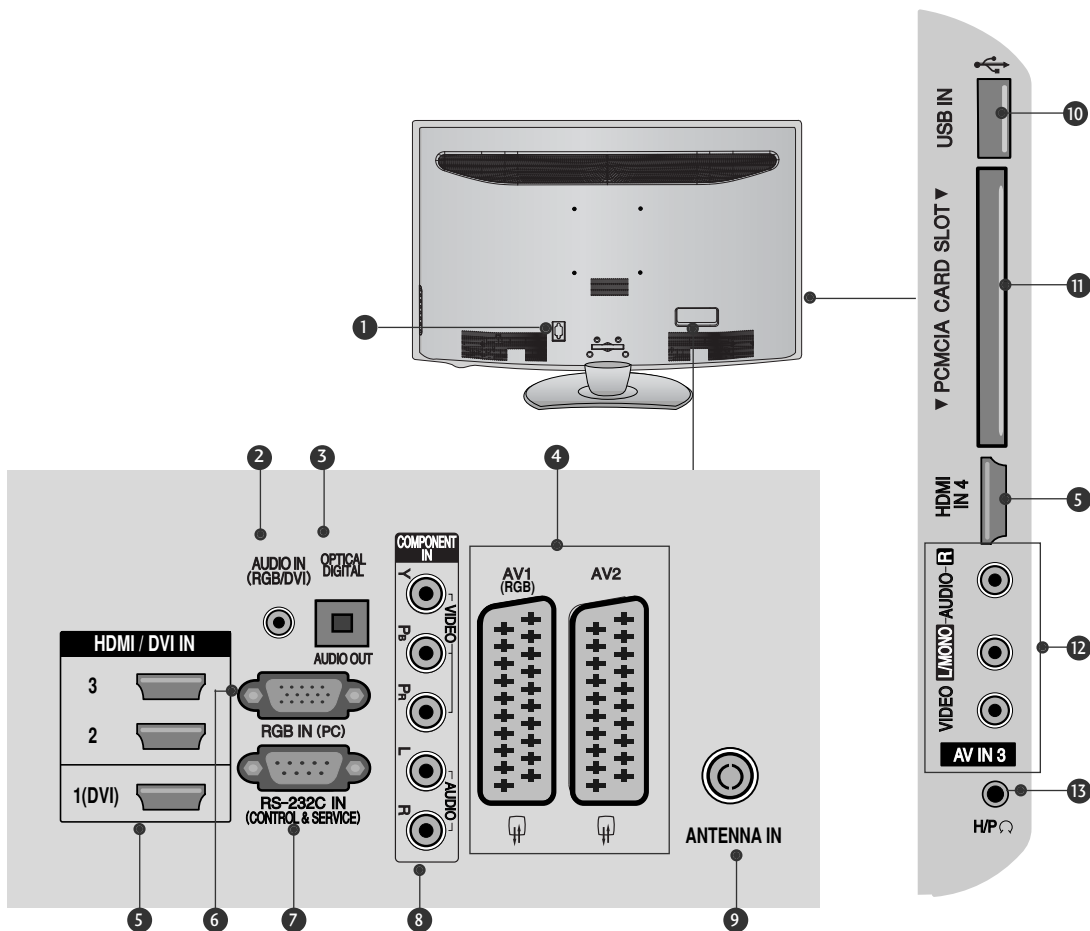

- 1** Toma para cable de alimentación  
Este televisor funciona con corriente alterna. El voltaje se indica en la página Especificaciones. (► p.155 a 167) No intente nunca utilizar el televisor con corriente continua.
- 2** Entrada de audio RGB/DVI  
Conecta el audio de un PC o de un televisor digital.
- 3** SALIDA DIGITAL DE AUDIO (ÓPTICA)  
Conexión de audio digital a varios tipos de equipo  
Conexión a un equipo de Audio digital componente.  
Utilice un cable óptico de audio.
- 4** Toma de euroconector (AV1/AV2)  
Conecte la entrada o la salida de la toma de euroconector desde un dispositivo externo a estas tomas.
- 5** Entrada HDMI/DVI IN  
Conecte una señal HDMI a HDMI IN.  
O la señal DVI (VIDEO) al puerto HDMI/DVI con un cable DVI a HDMI.
- 6** Entrada RGB IN  
Conecta la salida de un PC.
- 7** Puerto de entrada RS-232C (CONTROL/SERVICIO)  
Conecte el puerto serie de los dispositivos de control a la toma RS-232C.  
Este puerto se usa para los modos Service (Servicio) y Hotel.
- 8** Entrada Component  
Conecte un dispositivo de componente de video/audio a estas tomas.
- 9** Entrada de antena  
Conecte la antena o el cable a esta conexión.
- 10** Entrada de USB  
Conecte el dispositivo de almacenamiento USB en esta conexión.
- 11** Ranura para tarjeta PCMCIA (Asociación internacional de tarjetas de memoria para ordenadores personales).  
Inserte el módulo CI a la RANURA DE TARJETA PCMCIA. (Esta función no está disponible en todos los países.)
- 12** Entrada Audio/Video  
Conecte la salida de audio/vídeo desde un dispositivo externo a estas tomas.
- 13** Auriculares  
Conecte los auriculares en la conexión correspondiente.

**Modelos de televisores de LCD : 26/32/37/42LH20\*\*,  
26/32LD3\*\*, 32/37/42/47LH3\*\*\***

(Sólo 26/32/37/42LH20\*\*,  
26/32LD3\*\*) (Sólo 32/37/42/47LH3\*\*\*)

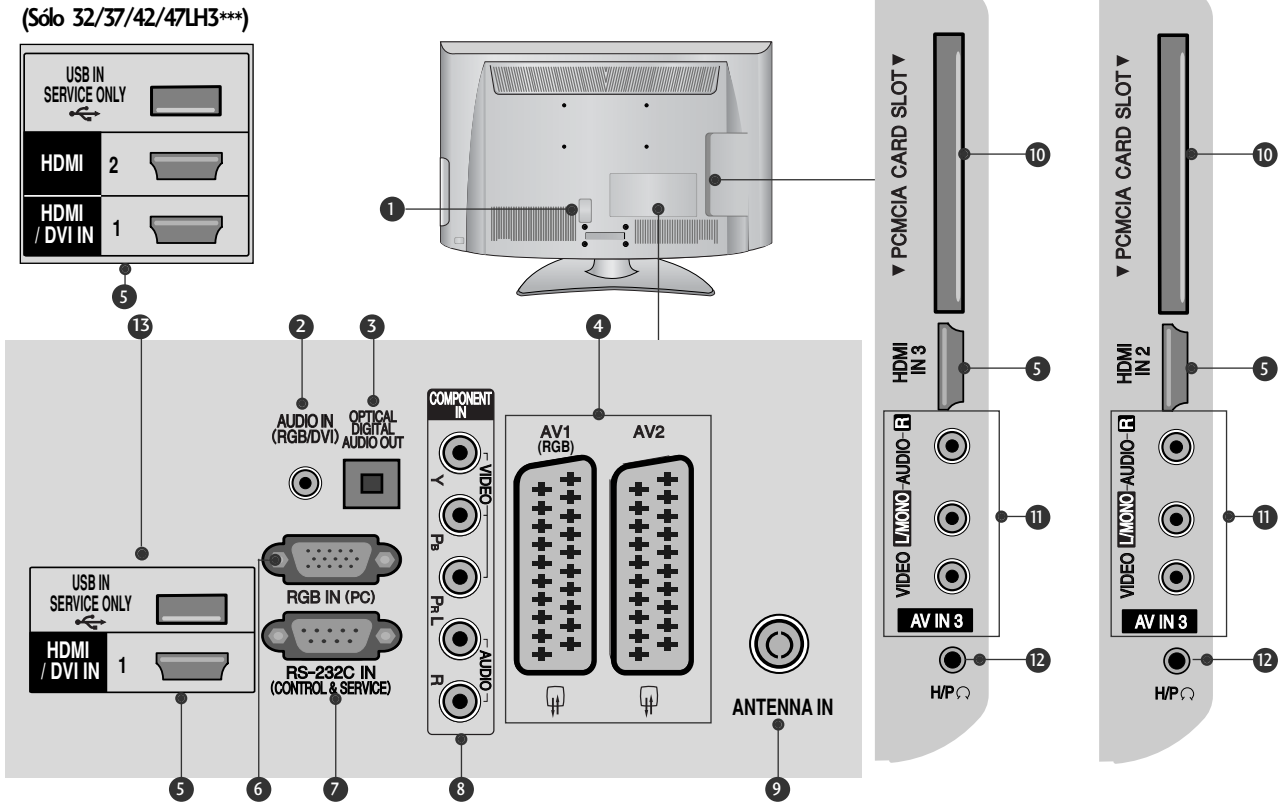

- 1 Toma para cable de alimentación  
Este televisor funciona con corriente alterna. El voltaje se indica en la página Especificaciones. (► p.155 a 167) No intente nunca utilizar el televisor con corriente continua.
- 2 Entrada de audio RGB/DVI  
Conecta el audio de un PC o de un televisor digital.
- 3 SALIDA DIGITAL DE AUDIO (ÓPTICA)  
Conexión de audio digital a varios tipos de equipo  
Conexión a un equipo de Audio digital componente.  
Utilice un cable óptico de audio.
- 4 Toma de euroconector (AV1/AV2)  
Conecte la entrada o la salida de la toma de euroconector desde un dispositivo externo a estas tomas.
- 5 Entrada HDMI/DVI IN  
Conecte una señal HDMI a HDMI IN.  
O la señal DVI (VIDEO) al puerto HDMI/DVI con un cable DVI a HDMI.
- 6 Entrada RGB IN  
Conecta la salida de un PC.
- 7 Puerto de entrada RS-232C (CONTROL/SERVICIO)  
Conecte el puerto serie de los dispositivos de control a la toma RS-232C.  
Este puerto se usa para los modos Service (Servicio) y Hotel.
- 8 Entrada Component  
Conecte un dispositivo de componente de vídeo/audio a estas tomas.
- 9 Entrada de antena  
Conecte la antena o el cable a esta conexión.
- 10 Ranura para tarjeta PCMCIA (Asociación internacional de tarjetas de memoria para ordenadores personales).  
Inserte el módulo CI a la RANURA DE TARJETA PCMCIA.  
(Esta función no está disponible en todos los países.)
- 11 Entrada Audio/Vídeo  
Conecte la salida de audio/vídeo desde un dispositivo externo a estas tomas.
- 12 Auriculares  
Conecte los auriculares en la conexión correspondiente.
- 13 PUERTO SÓLO PARA SERVICIO

# PREPARATIVOS

## Modelos de televisores de LCD : 19/22LH20\*\*, 19/22LD3\*\*

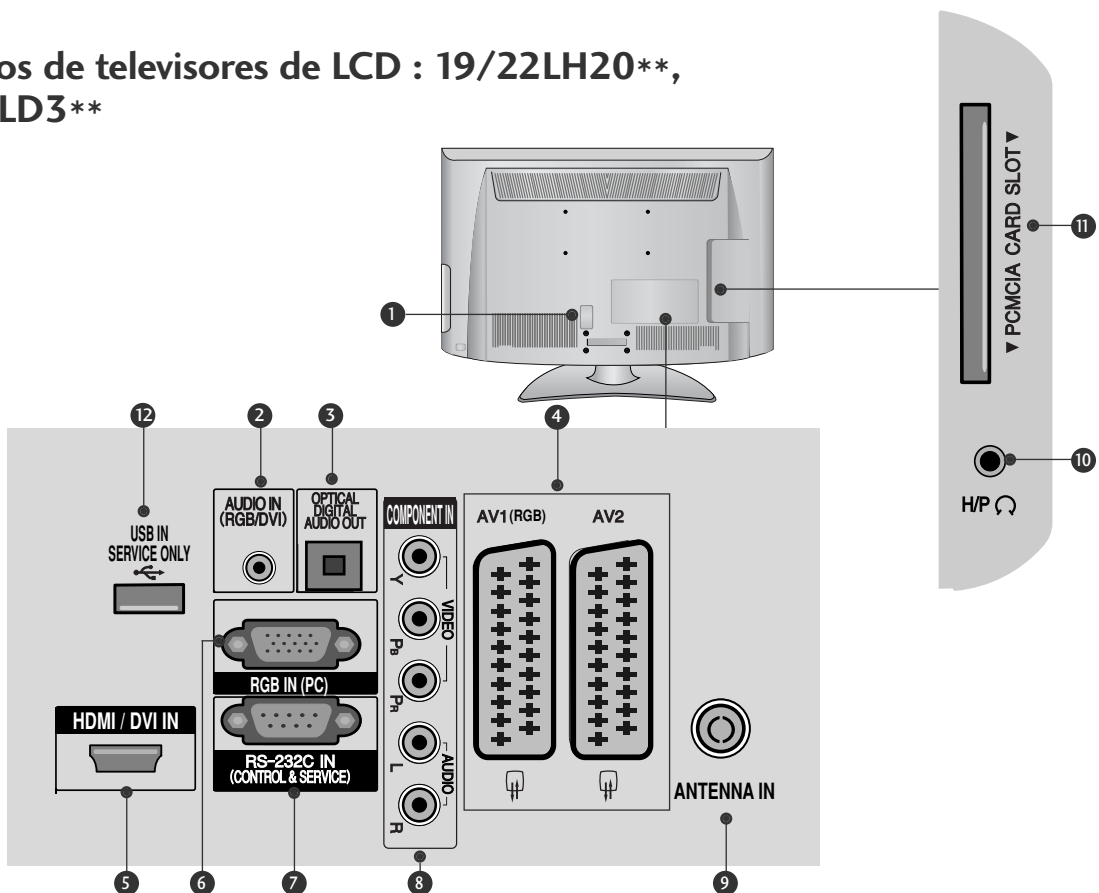

- 1** Toma para cable de alimentación  
Este televisor funciona con corriente alterna. El voltaje se indica en la página Especificaciones. (► p.155 a 167) No intente nunca utilizar el televisor con corriente continua.
- 2** Entrada de audio RGB/DVI  
Conecta el audio de un PC o de un televisor digital.
- 3** SALIDA DIGITAL DE AUDIO (ÓPTICA)  
Conexión de audio digital a varios tipos de equipo  
Conexión a un equipo de Audio digital componente.  
Utilice un cable óptico de audio.
- 4** Toma de euroconector (AV1/AV2)  
Conecte la entrada o la salida de la toma de euroconector desde un dispositivo externo a estas tomas.
- 5** Entrada HDMI/DVI IN  
Conecte una señal HDMI a HDMI IN.  
O la señal DVI (VIDEO) al puerto HDMI/DVI con un cable DVI a HDMI.
- 6** Entrada RGB IN  
Conecta la salida de un PC.
- 7** Puerto de entrada RS-232C (CONTROL/SERVICIO)  
Conecte el puerto serie de los dispositivos de control a la toma RS-232C.  
Este puerto se usa para los modos Service (Servicio) y Hotel.
- 8** Entrada Component  
Conecte un dispositivo de componente de vídeo/audio a estas tomas.
- 9** Entrada de antena  
Conecte la antena o el cable a esta conexión.
- 10** Auriculares  
Conecte los auriculares en la conexión correspondiente.
- 11** Ranura para tarjeta PCMCIA (Asociación internacional de tarjetas de memoria para ordenadores personales).  
Inserte el módulo CI a la RANURA DE TARJETA PCMCIA. (Esta función no está disponible en todos los países.)
- 12** PUERTO SÓLO PARA SERVICIO

# INSTALACIÓN CON PIE

■ La imagen visualizada puede diferir de su televisor.

Al realizar un montaje de sobremesa, compruebe que los pernos estén correctamente apretados. (De no ser así, el producto podría inclinarse hacia delante tras su instalación). Si, por el contrario, apretara el perno en exceso, este podría deformarse por abrasión en el área de apriete del mismo.

Sólo 32/37/42/47LH70\*\*

- 1 Coloque la pantalla del televisor con cuidado, posicionada hacia abajo sobre una superficie acolchada a fin de evitar que ésta se dañe.

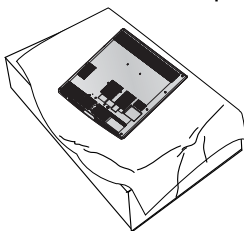

- 2 Monte las partes del cuerpo de la base con la base de soporte de la TV.

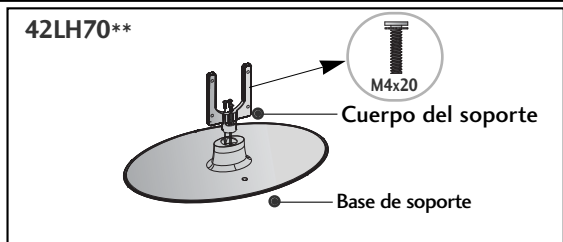
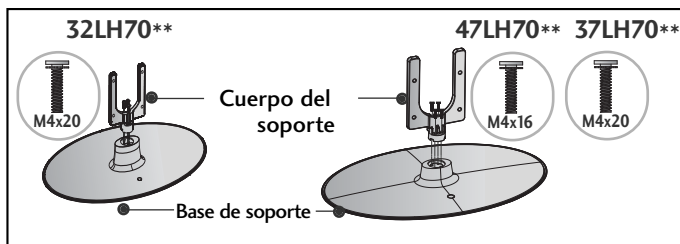

- 3 Proceda a la instalación del televisor según se indica.

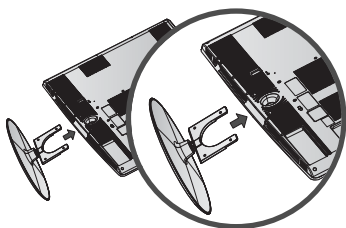

- 4 Coloque los 4 tornillos en los agujeros de la parte trasera del televisor.

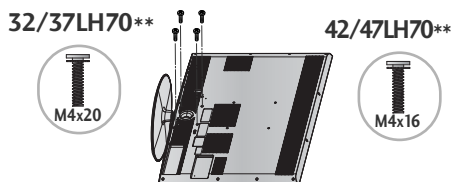

Sólo 26/32/37/42LH20\*\*, 26/32LD3\*\*,  
32/37/42/47LH3\*\*\*, 32/37/42/47LH40\*\*,  
32/37/42/47LH49\*\*, 32/37/42/47LH50\*\*, 42/47LH90\*\*

- 1 Coloque la pantalla del televisor con cuidado, posicionada hacia abajo sobre una superficie acolchada a fin de evitar que ésta se dañe.

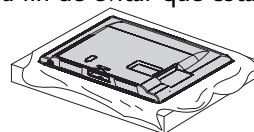

- 2 Proceda a la instalación del televisor según se indica.

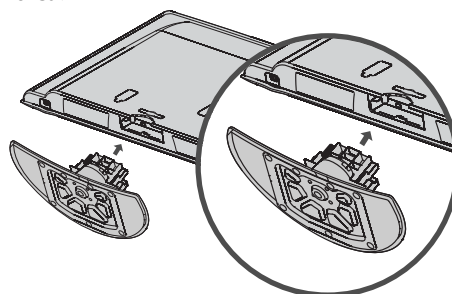

- 3 Coloque los 4 tornillos en los agujeros de la parte trasera del televisor.

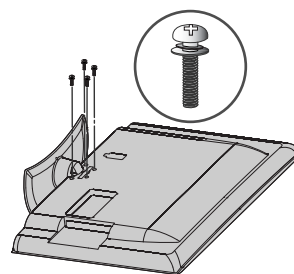

# PREPARATIVOS

## Sólo 19/22LH20\*\*, 19/22LD3\*\*

- 1 Coloque la pantalla del televisor con cuidado, posicionada hacia abajo sobre una superficie acolchada a fin de evitar que ésta se dañe.

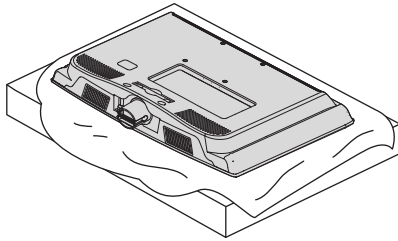

- 2 Proceda a la instalación del televisor según se indica.

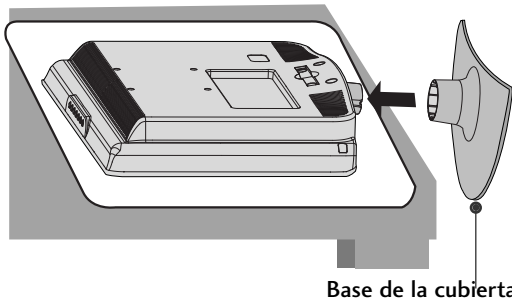

Base de la cubierta

## Sólo 50PS70\*\*/50PS80\*\*/ 42/50PQ35\*\*/42PQ65\*\*/50PS65\*\*

- 1 Coloque la pantalla del televisor con cuidado, posicionada hacia abajo sobre una superficie acolchada a fin de evitar que ésta se dañe.

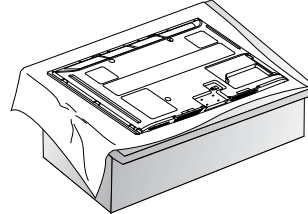

- 2 Proceda a la instalación del televisor según se indica.

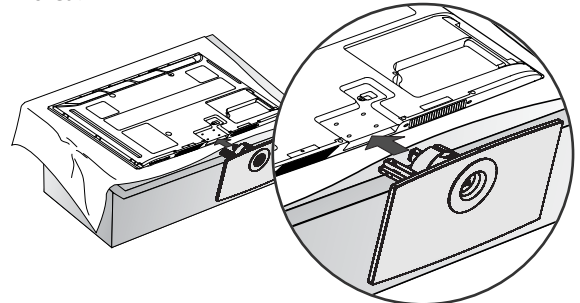

- 3 Coloque los 4 tornillos en los agujeros de la parte trasera del televisor.

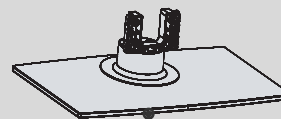
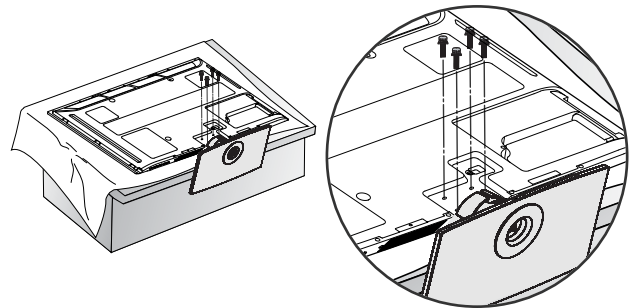

PARTE FRONTAL

Al montar la base, asegúrese de distinguir y montar correctamente las partes delantera y trasera de la base.

**Sólo 19/22/26LU50\*\***

- 1** Coloque la pantalla del televisor con cuidado, posicionada hacia abajo sobre una superficie acolchada a fin de evitar que ésta se dañe.

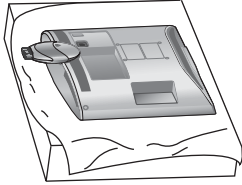

- 2** Fije los 2 o 3 tornillos con seguridad usando los orificios.

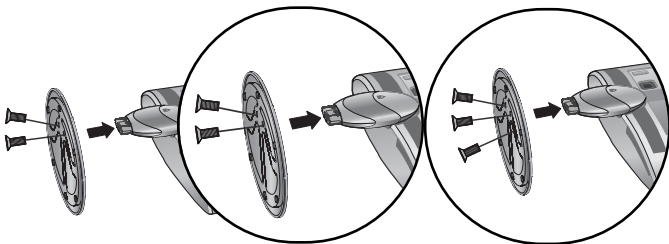

(Sólo 26LU50\*\*)

**Sólo 19/22LG31 \*\***

- 1** Coloque la pantalla del televisor con cuidado, posicionada hacia abajo sobre una superficie acolchada a fin de evitar que ésta se dañe.

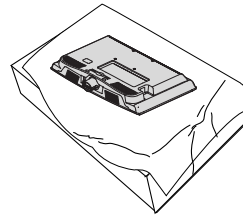

- 2** Monte las partes del cuerpo de la base con la base de soporte de la TV. Inserte el cuerpo de la base en una base de soporte hasta que oiga un clic.

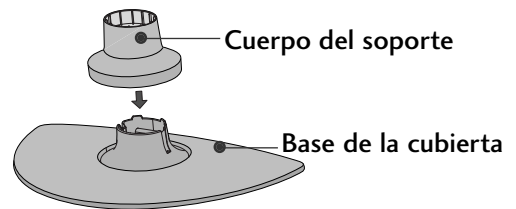

- 3** Proceda a la instalación del televisor según se indica.

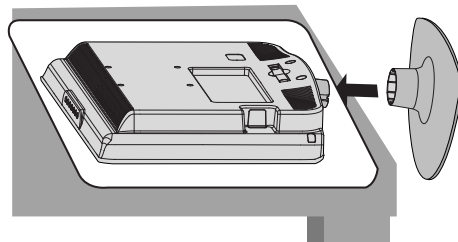

# PREPARATIVOS

Sólo 32/37/42LF25\*\*,  
32/37/42LG2\*\*\*, 32/37/42LG33\*\*,  
26LG31\*\*, 32/42LF51\*\*

- 1 Coloque la pantalla del televisor con cuidado, posicionada hacia abajo sobre una superficie acolchada a fin de evitar que ésta se dañe.

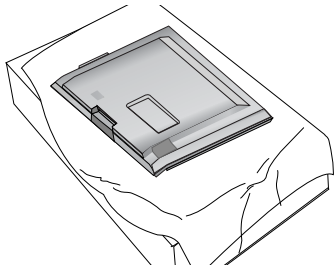

- 2 Coloque las piezas del soporte sobre la base de apoyo del televisor.

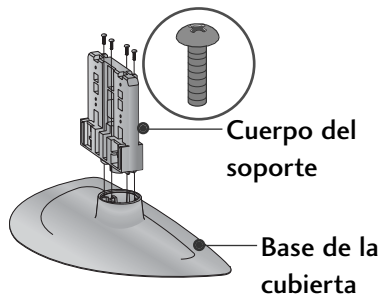

- 3 Proceda a la instalación del televisor según se indica.

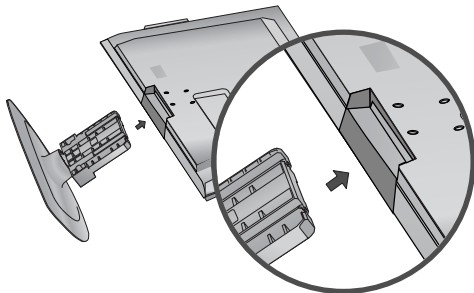

- 4 Coloque los 4 tornillos en los agujeros de la parte trasera del televisor.

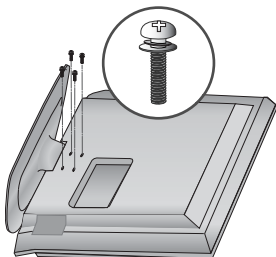

Sólo 19/22LU40\*\*

- 1 Coloque la pantalla del televisor con cuidado, posicionada hacia abajo sobre una superficie acolchada a fin de evitar que ésta se dañe.

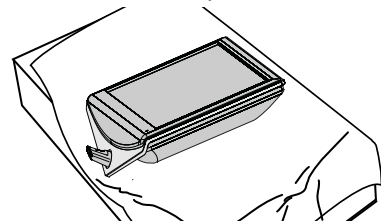

- 2 Fije los 3 tornillos con seguridad usando los orificios de la base de cubierta.

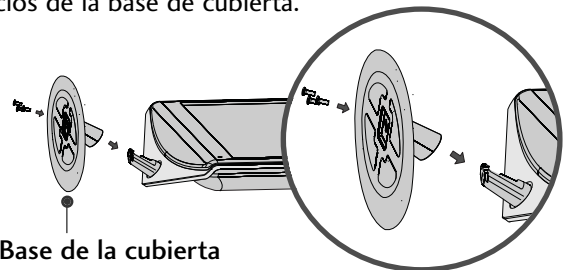

- 3 Monte las partes del Cuerpo posterior de la base con la TV.

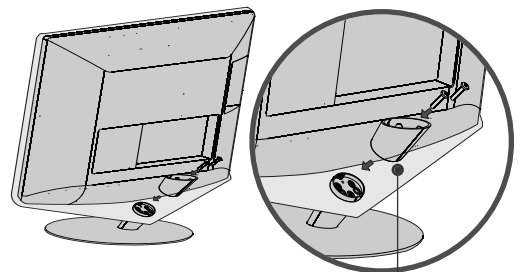

- 4 Monte las partes del tapón con el cuerpo posterior de la base de la TV.

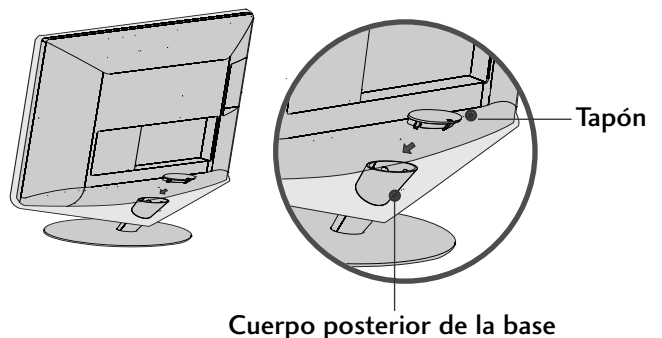

# DESMONTAJE DEL PIE

■ La imagen visualizada puede diferir de su televisor.

## Sólo 19/22LU40\*\*

- 1 Coloque la pantalla del televisor con cuidado, posicionada hacia abajo sobre una superficie acolchada a fin de evitar que ésta se dañe.

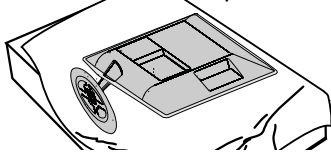

- 2 Desmonte el tapón de la TV. Apriete en la dirección de la flecha para desmontar el tapón.

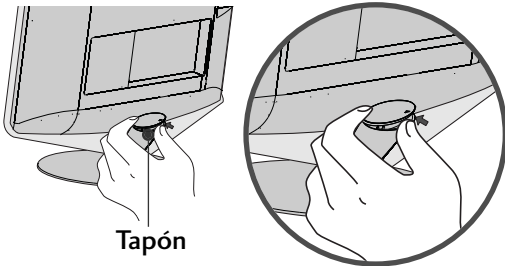

Tapón

- 3 Afloje los tornillos y a continuación separe el Cuerpo posterior de la base de la TV.

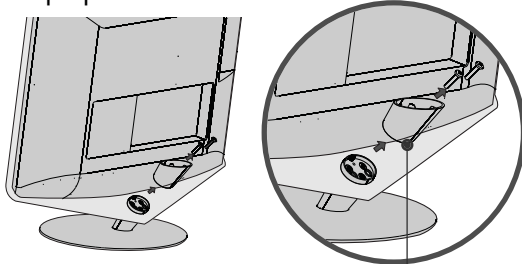

Cuerpo posterior de la base

- 4 Afloje los tornillos y a continuación separe la Base de la cubierta de la TV.

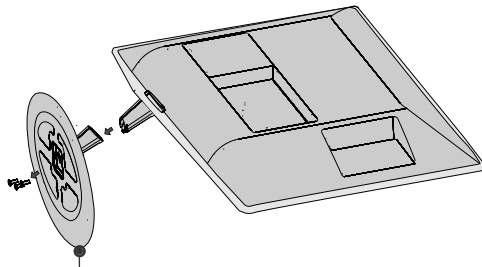

Base de la cubierta

- 5 Afloje los tornillos y a continuación separe el Cuerpo del soporte de la TV.

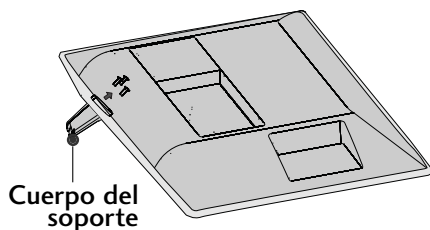

Cuerpo del soporte

## Sólo 19/22/26LU50\*\*

- 1 Coloque la pantalla del televisor con cuidado, posicionada hacia abajo sobre una superficie acolchada a fin de evitar que ésta se dañe.

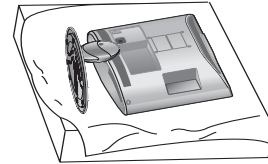

- 2 Afloje los tornillos y a continuación separe la base de la TV.

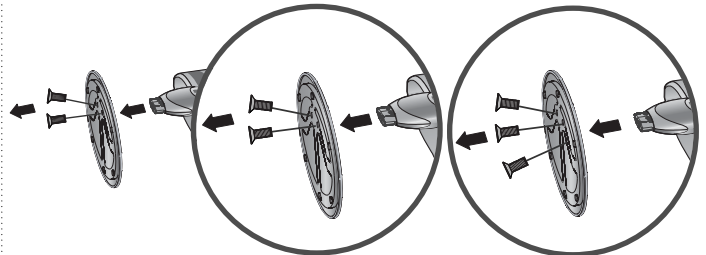

(Sólo 26LU50\*\*)

- 3 Afloje los tornillos de la TV. Desmonte la base de cubierta de la TV.

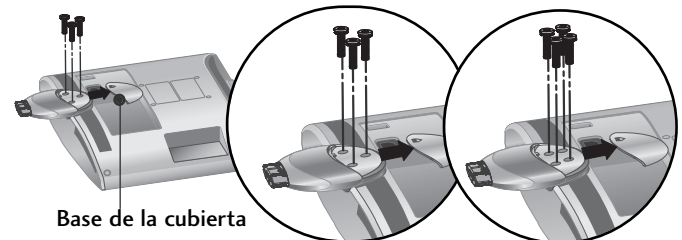

Base de la cubierta

(Sólo 26LU50\*\*)

- 4 Desmonte el cuerpo del soporte de la TV.

Cuerpo del soporte

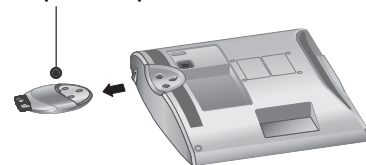

# PREPARATIVOS

## ACOPLAR EL TV A UNA MESA

(Sólo 26LG31\*\*, 26LU50\*\*, 32/37/42LF25\*\*, 32/37/42LG2\*\*, 32/37/42LG33\*\*, 26/32/37/42LH20\*\*, 26/32LD3\*\*, 32/37/42LH3\*\*, 32/37/42LH40\*\*, 32/37/42LH49\*\*, 32/37/42LH50\*\*, 32/37LH70\*\*, 42LH90\*\*, 32/42LF51\*\*)

■ La imagen visualizada puede diferir de su televisor. El TV debe acoplarse a la mesa para que no se mueva hacia adelante o hacia atrás, provocando posibles daños personales o al producto. Utilice sólo el tornillo incluido.

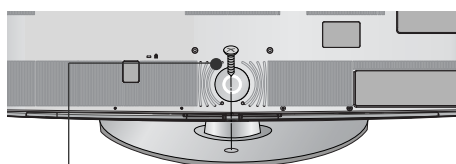

1 tornillo  
(suministradas como piezas del producto)

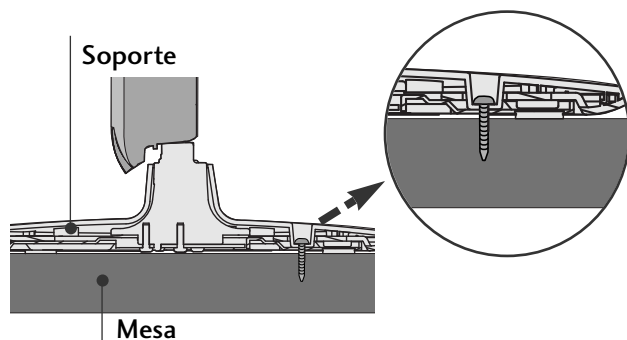

### ! ADVERTENCIA

► Para evitar posibles caídas de la TV, ésta deberá estar fijada de forma segura al suelo/pared conforme a las instrucciones de instalación. Inclinar, agitar o sacudir la unidad podría ser causa directa de lesiones.

## INSTALACIÓN EN PIE SOBRE ESCRITORIO

Para una ventilación adecuada deje una separación de 10 cm alrededor de la TV.

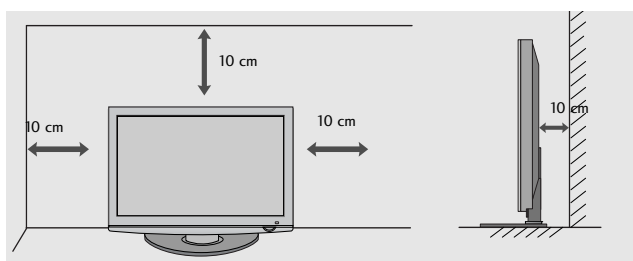

## POSITIONING YOUR DISPLAY

(Sólo 19/22LH20\*\*, 19/22LD3\*\*, 19/22LG31\*\*)

- El aspecto de las imágenes incluidas en este manual puede diferir ligeramente de la apariencia real del televisor.
- Ajuste la posición del panel de varias maneras para obtener una mayor comodidad.

### • Rango de inclinación

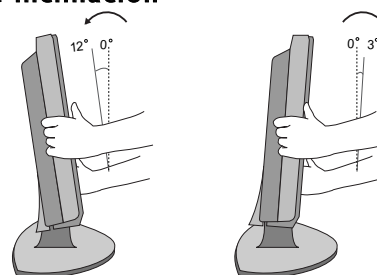

### ! NOTA

► El modelo siguiente es un modelo de tipo de base fija sin las características de Inclinación y Giro por lo que una presión excesiva podría dañar el conjunto.  
-19/22/26LU50\*\*, 19/22LU40\*\*

## SISTEMA DE SEGURIDAD KENSINGTON

- Esta función no está disponible en todos los modelos.
- La imagen visualizada puede diferir de su televisor.

La TV está equipada con un conector para el sistema de seguridad Kensington en el panel trasero. Conecte el cable del sistema de seguridad Kensington como se muestra más abajo. Para la instalación y el uso detallado del sistema de seguridad Kensington, véase la guía del usuario suministrada con el sistema de seguridad Kensington.

Para más información, acuda a <http://www.kensington.com>, la página en Internet de la empresa Kensington. Kensington vende sistemas de seguridad para equipos electrónicos de coste elevado como ordenadores portátiles y proyectores LCD.

### NOTA

- El sistema de seguridad Kensington es un accesorio opcional.

### NOTA

- Si toca la TV y está fría, podría existir un pequeño «parpadeo» cuando se encienda. Esto es normal y no le ocurrirá nada malo a la TV.
- En la pantalla podrían observarse algunos puntos extraños durante algunos minutos, similares a pequeños puntos rojos, verdes o azules. Sin embargo, no tendrá ningún efecto adverso en el rendimiento de la pantalla.
- Evitar tocar la pantalla LCD o dejar colocados los dedos en ella durante un tiempo prolongado. Si hace eso podría provocar una distorsión temporal en la pantalla.

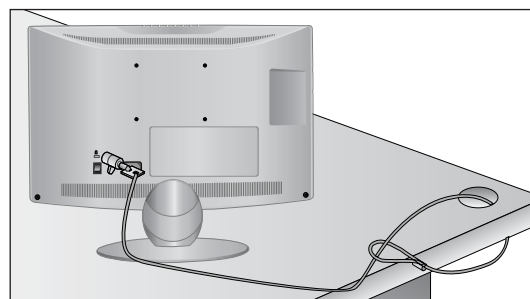

## CONSEJO DE INSTALACIÓN CUIDADOSA

- Debe comprar por separado los componentes necesarios para fijar la TV con seguridad y fijarla a la pared.
- Coloque el televisor cerca de la pared para evitar que se pueda caer en caso de empujarlo.
- Las siguientes instrucciones permiten una instalación más segura del televisor, mediante su fijación a la pared evitando que se pueda caer en caso de empujarlo. Esto evitará que el televisor se caiga y ocasione daños. Además evitará daños en el televisor. Asegúrese de que los niños no se suban cerca del televisor, ni se cuelguen de éste.

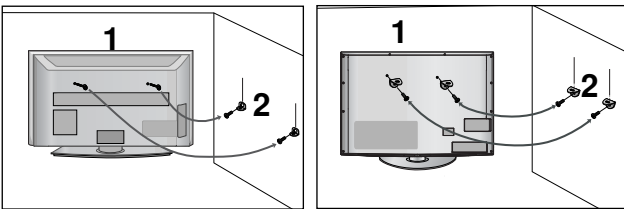

- 1 Utilice los pernos de anilla o las abrazaderas/pernos del televisor para fijar el producto en la pared tal como se indica en la imagen.  
(Si el televisor tiene tornillos en los cáncamos, proceda a su ajuste).  
\* Inserte los pernos de anilla o las abrazaderas/pernos del televisor y fíjelos correctamente en los agujeros superiores.

- 2 Fije las abrazaderas de pared con los pernos en la pared. Haga coincidir la altura de la abrazadera que está montada en la pared. wall.

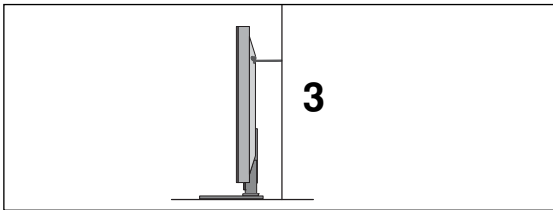

- 3 Use una cuerda resistente para atar el producto y alinearlos. Es más seguro atar la cuerda de manera que quede horizontal entre la pared y el producto.

### ! NOTA

- ▶ Cuando mueva el producto a otro lugar desate la cuerda primero.
- ▶ Utilice un pequeño armario o receptáculo de suficiente tamaño y resistencia para el tamaño y peso del producto.
- ▶ Para usar el producto de manera segura confirme que la altura de la abrazadera montada sobre la pared es igual a la del producto.

## SOPORTE GIRATORIO

(Excepto 19/22LH20\*\*, 19/22LD3\*\*, 19/22LU40\*\*, 19/22/26LU50\*\*, 19/22LG31\*\*)

- La imagen visualizada puede diferir de su televisor. Una vez instalada la TV, puede ajustar su equipo de TV de forma manual 20 grados hacia la izquierda o hacia la derecha para adaptarlo a su posición de visualización.

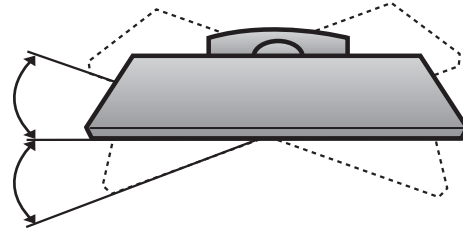

## PARA UTILIZAR LA CUBIERTA TRASERA DEL SOPORTE

(Sólo 37/42/47LH70\*\*)

- La imagen visualizada puede diferir de su televisor. Instale la cubierta trasera del soporte como se muestra.

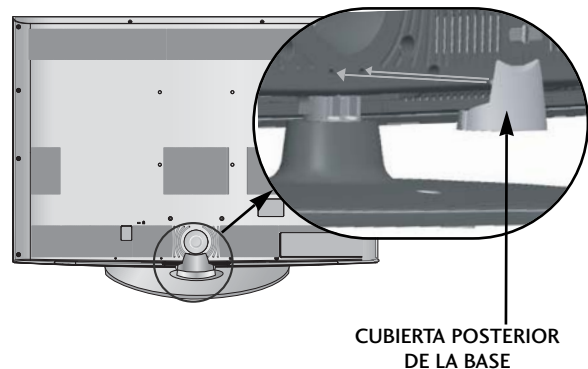

Sujete el control con los dedos y tire de él.

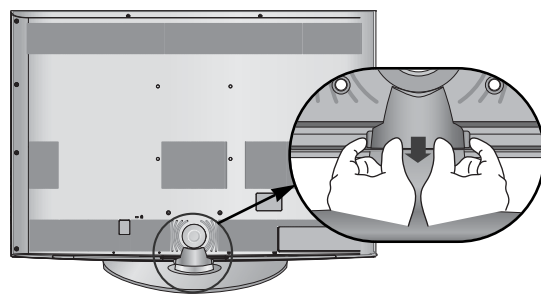

# PREPARATIVOS

## TAPA POSTERIOR PARA ORGANIZACIÓN DE CABLES

■ La imagen visualizada puede diferir de su televisor.

### Modelos de televisores de LCD :

19/22LH20\*\*, 19/22LD3\*\*, 19/22LG31\*\*

- 1 Conecte los cables correctamente.

Para conectar un equipo adicional, consulte el apartado "Configuración de equipo externo".

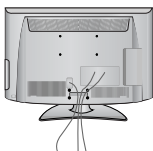

- 2 Coloque el CLIP PARA LA SUJECCIÓN DEL CABLE según se indica.

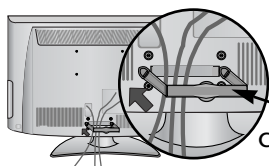

Clip para la sujeción del cable

- 3 Vuelva a cerrar el CLIP DEL ADMINISTRADOR DE CABLES como se ilustra.

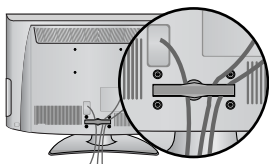

### Como extraer el organizador de Cables (Modelos de televisores de LCD : 19/22LH20\*\*, 19/22LD3\*\*, 19/22LG31\*\*)

Sujete el CLIP DE FIJACIÓN DEL CABLE con ambas manos y tire de él hacia atrás.

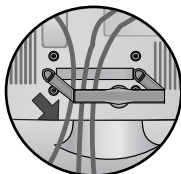

### ! NOTA

- No tire del ORGANIZADOR DE CABLES para mover el producto.
- Si se cae el producto, podría provocar daños personales o romperse.

### Modelos de televisores de LCD / MODELOS DE TV LCD LED : 32/37/42LF25\*\*, 32/37/42LG2\*\*, 32/37/42LG33\*\*, 26LG31\*\*, 26/32/37/42LH20\*\*, 26/32LD3\*\*, 32/37/42/47LH3\*\*, 32/37/42/47LH40\*\*, 32/37/42/47LH49\*\*, 32/37/42/47/55LH50\*\*, 42/47LH90\*\*, 32/42/47LF51\*\*

- 1 Conecte los cables correctamente.

Para conectar un equipo adicional, consulte el apartado "Configuración de equipo externo".

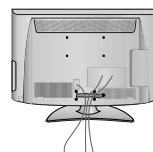

- 2 Abra la ABRAZADERA DE SUJECCIÓN DE CABLES como se indica.

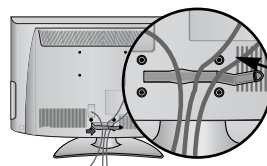

Clip para la sujeción del cable

- 3 Vuelva a cerrar el CLIP DEL ADMINISTRADOR DE CABLES como se ilustra.

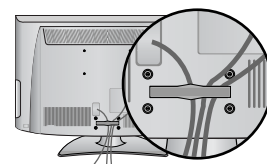

### Modelos de televisores de LCD : 19/22LU40\*\*, 19/22/26LU50\*\*

Tras conectar los cables según sea necesario, instale el ORGANIZADOR DE CABLES como se muestra y pase todos los cables.

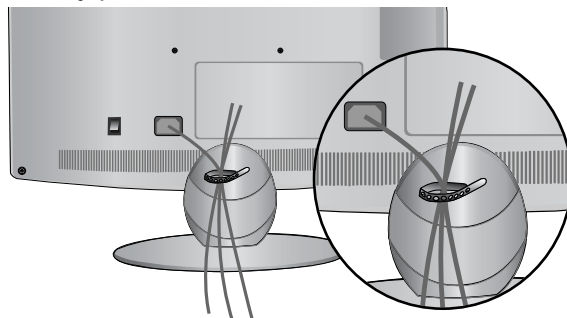

## Modelos de televisores de LCD : 32/37/42/47LH70\*\*

- 1 Alinee el orificio con la pestaña en el ABRAZADERA DE SUJECCIÓN DE CABLES.  
Gire la ABRAZADERA DE SUJECCIÓN DE CABLES como se indica.

Nota: una fuerza excesiva puede causar daños en el producto al usar la abrazadera de sujeción de cables.

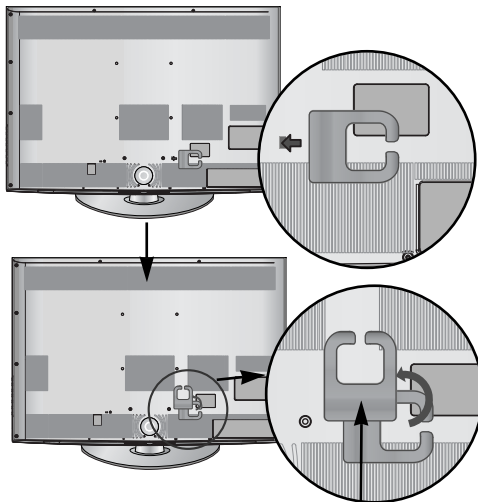

Clip para la sujeción del cable

- 2 Conecte los cables correctamente.  
Para conectar un equipo adicional, consulte el apartado "Configuración de equipo externo".

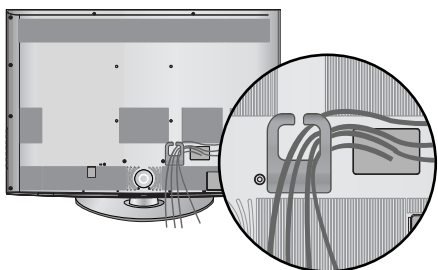

## Fijación del cable de alimentación (Sólo 32/37/42/47LH70\*\*)

- 1 Fije el cable de alimentación con el soporte de protección y el tornillo tal y como se muestra.  
Ayudará a evitar que el cable de alimentación se desenchufe accidentalmente.

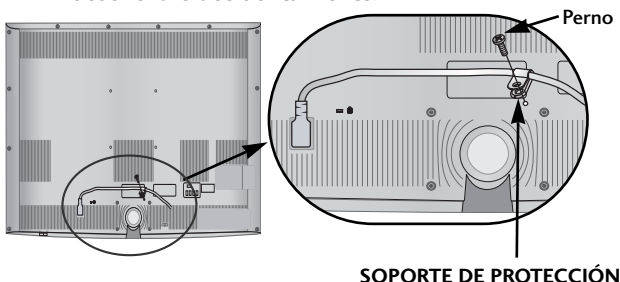

## Modelos de televisores de plasma : 42/50PQ35\*\*, 42PQ65\*\*, 50PS65\*\*

Tras conectar los cables según sea necesario, instale el ORGANIZADOR DE CABLES como se muestra y pase todos los cables.

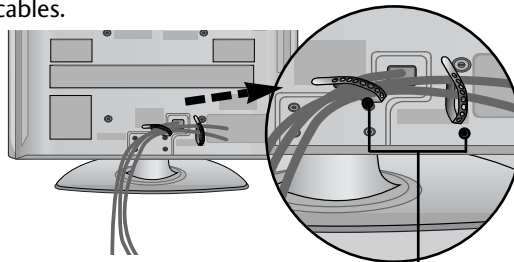

Pinza sujetacables

## Modelos de televisores de plasma : 50/60PS70\*\*, 50/60PS80\*\*

- 1 Tras conectar los cables según sea necesario, instale el ORGANIZADOR DE CABLES como se muestra y pase todos los cables.

Para conectar un equipo adicional, consulte el apartado "Configuración de equipo externo".

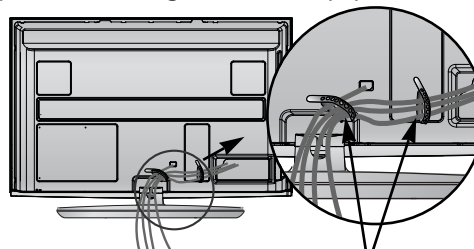

Pinza sujetacables

- 2 Coloque el CLIP PARA LA SUJECCIÓN DEL CABLE según se indica.

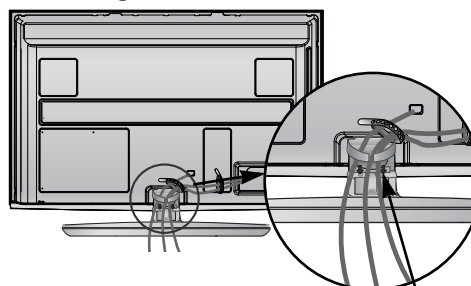

Clip para la sujeción del cable

## Cómo retirar el clip para la sujeción del cable (Sólo 50/60PS70\*\*, 50/60PS80\*\*)

Sujete el CLIP con ambas manos y tire de él hacia arriba.

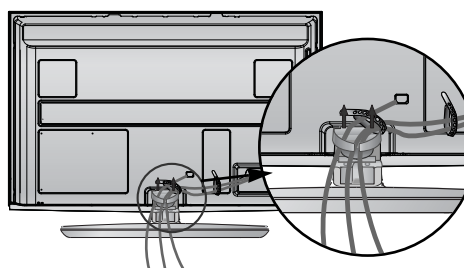

### ! NOTA

- ▶ No tire del ORGANIZADOR DE CABLES para mover el producto.
- Si se cae el producto, podría provocar daños personales o romperse.

# PREPARATIVOS

## NO UTILICE EL SOPORTE DE ESCRITORIO

(Excepto 19/22LU40\*\*, 19/22/26LU50\*\*)

■ La imagen visualizada puede diferir de su televisor.

Al instalar la unidad en una pared, utilice la cubierta de protección.

### Modelos de televisores de plasma

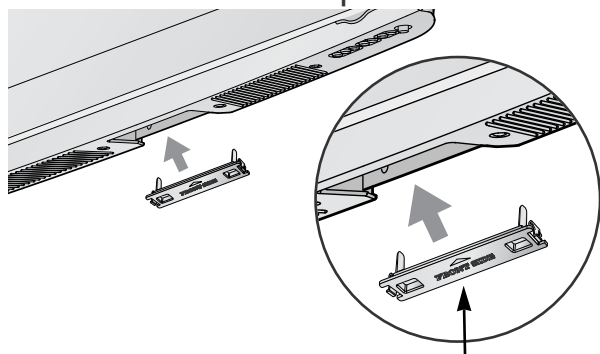

Cubierta de protección

Inserte la CUBIERTA DE PROTECCIÓN (PROTECTION COVER) en el televisor hasta que escuche un clic.

### Modelos de televisores de LCD / MODELOS DE TV LCD LED

Sólo 32/37/42/47LH70\*\*, 42/47LH90\*\*

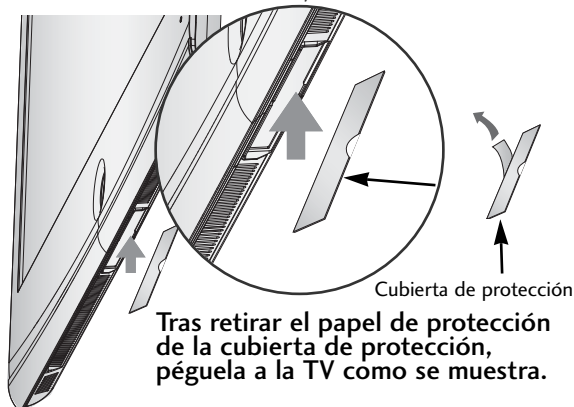

Cubierta de protección

Tras retirar el papel de protección de la cubierta de protección, péguela a la TV como se muestra.

Sólo 26/32/37/42LH20\*\*, 26/32LD3\*\*, 32/37/42/47LH3\*\*\*, 32/37/42/47LH40\*\*, 32/37/42/47LH49\*\*, 32/37/42/47/55LH50\*\*

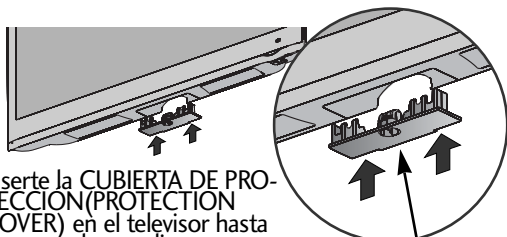

Inserte la CUBIERTA DE PROTECCIÓN (PROTECTION COVER) en el televisor hasta que escuche un clic.

Cubierta de protección

Sólo 32/37/42LF25\*\*, 32/37/42LG2\*\*\*, 32/37/42LG33\*\*, 26LG31\*\*, 32/42/47LF51\*\*



Inserte la CUBIERTA DE PROTECCIÓN (PROTECTION COVER) en el televisor hasta que escuche un clic.

Cubierta de protección

### Sólo 19/22LH20\*\*, 19/22LD3\*\*, 19/22LG31\*\*

- 1 Coloque la pantalla del televisor con cuidado, posicionada hacia abajo sobre una superficie acolchada a fin de evitar que ésta se dañe.

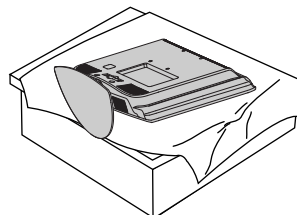

- 2 Afloje los tornillos de la TV.

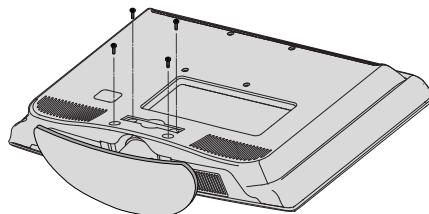

- 3 Desmonte la base de la TV.

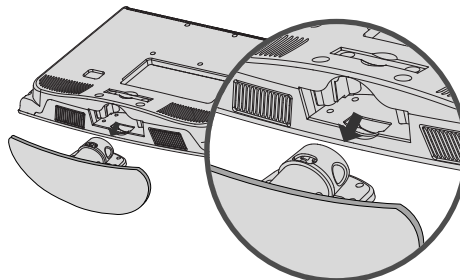

- 4 Inserte la cubierta de protección en la TV.

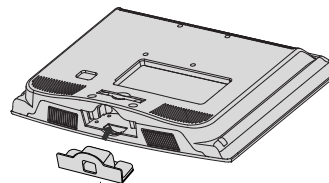

Cubierta de protección

- 5 Coloque los 4 tornillos en los agujeros de la parte trasera del televisor.

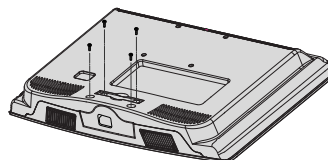

- Es posible instalar el televisor de varias formas: en la pared, sobre un mueble, etc.
- El televisor está diseñado para un montaje vertical.

## CONEXIÓN A TIERRA

Verifique la conexión del cable de toma de tierra para evitar posibles descargas eléctricas. Si no consigue verificar la conexión de tierra, póngase en contacto con un electricista para que instale un interruptor independiente. No intente llevar la unidad a tierra conectándola a cables de teléfono, de luz o a tuberías de gas.

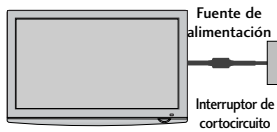

## MONTAJE EN PARED: INSTALACIÓN HORIZONTAL

- Recomendamos usar el soporte de pared de la marca LG para fijar la TV a la pared.
- Recomendamos comprar un soporte de pared que cumpla con el estándar VESA.
- LG recomienda que el soporte de pared sea instalado por un profesional cualificado.
- Primero debe conectar el cable de extensión USB en el terminal USB IN y, a continuación, colgarlo en la pared. (Sólo 32/37/42/47LH70\*\*)

### ! NOTA

- ▶ Debe montar el soporte en una pared sólida y perpendicular al suelo.
- ▶ Si desea instalarlo en el techo o en una pared inclinada, deberá usar un tipo especial de soporte.
- ▶ La superficie en la que se va a montar el soporte de pared debe ser suficientemente fuerte para aguantar el peso de la TV; por ejemplo, de cemento, piedra o ladrillos.
- ▶ El tipo y longitud de tornillo de instalación depende del soporte de pared que se use. Para obtener más información, consulte las instrucciones incluidas en el soporte.
- ▶ LG no es responsable de ningún accidente o daño a la propiedad o la TV debido a una instalación incorrecta:
  - Si se usa un soporte de pared que no cumpla con el estándar VESA.
  - Un apretado incorrecto de los tornillos a la superficie podría hacer que la TV se cayera y causara daños personales.
  - Si no se siguen las recomendaciones sobre el método de instalación.

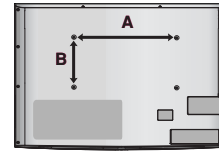
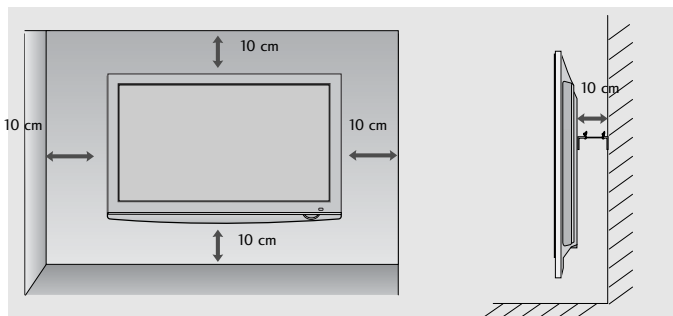

Modelo	VESA (A * B)	Estándar Tornillo	Cantidad
19/22LU40**	100 * 100	M4	4
19/22LU50**	100 * 100	M4	4
26LU50**	200 * 100	M4	4
19/22LG31**	100 * 100	M4	4
26LG31**	200 * 100	M4	4
32LF25**	200 * 100	M4	4
37/42LF25**	200 * 200	M6	4
32LG2***	200 * 100	M4	4
37/42LG2***	200 * 200	M6	4
32LG33**	200 * 100	M4	4
37/42LG33**	200 * 200	M6	4
19/22LH20**	100 * 100	M4	4
26/32LH20**	200 * 100	M4	4
37/42LH20**	200 * 200	M6	4
19/22LD3**	100 * 100	M4	4
26/32LD3**	200 * 100	M4	4
32LH3***	200 * 100	M4	4
37/42/47LH3***	200 * 200	M6	4
32LH40**	200 * 100	M4	4
37/42/47LH40**	200 * 200	M6	4
32LH49**	200 * 100	M4	4
37/42/47LH49**	200 * 200	M6	4
32LH50**	200 * 100	M4	4
37/42/47LH50**	200 * 200	M6	4
55LH50**	400 * 400	M6	4
32LH70**	200 * 100	M4	4
37/42/47LH70**	200 * 200	M6	4
42/47LH90**	200 * 200	M6	4
32LF51**	200 * 100	M4	4
42/47LF51**	200 * 200	M6	4
50PS70**	400 * 400	M6	4
60PS70**	600 * 400	M8	4
50PS80**	400 * 400	M6	4
60PS80**	600 * 400	M8	4
42/50PQ35**	400 * 400	M6	4
42PQ65**	400 * 400	M6	4
50PS65**	400 * 400	M6	4

# PREPARATIVOS

- Para evitar daños en el equipo, nunca conecte ningún cable de alimentación hasta que no haya terminado de conectar todo el equipo.

## CONEXIÓN DE LA ANTENA

- Para obtener una calidad de imagen óptima, ajuste la orientación de la antena.
- La unidad no se suministra con cable de antena ni convertor.

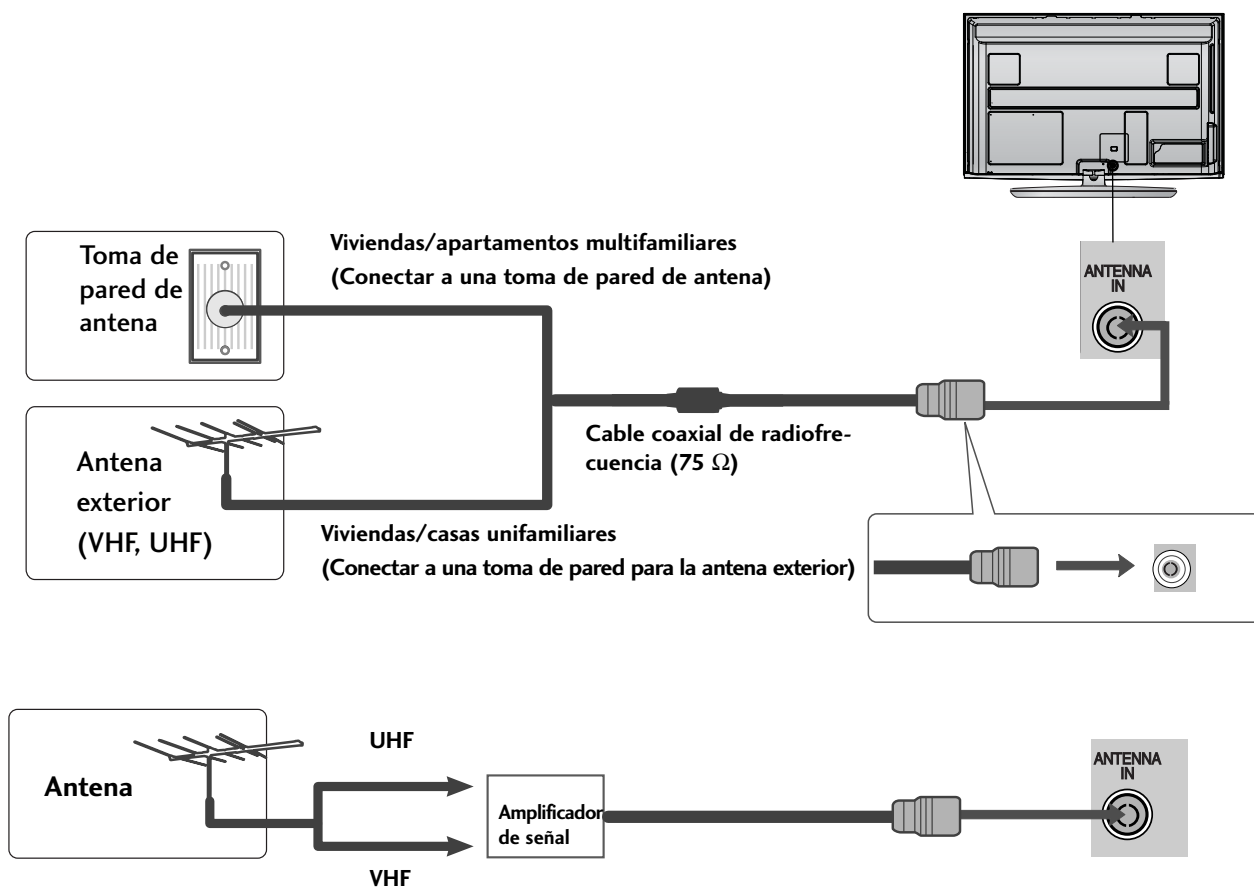

- En zonas con poca señal, para obtener una mejor calidad de imagen, instale un amplificador de señal en la antena, tal como se muestra a la derecha.
- Si es preciso dividir la señal para dos TV, utilice un divisor de señal para la conexión.

## USO DEL NÚCLEO DE FERRITA (Esta función no está disponible en todos los modelos.)

El núcleo de ferrita puede utilizarse para reducir la onda electromagnética al conectar el cable de alimentación. Cuanto más cerca esté el núcleo de ferrita del enchufe, mejor será el resultado.

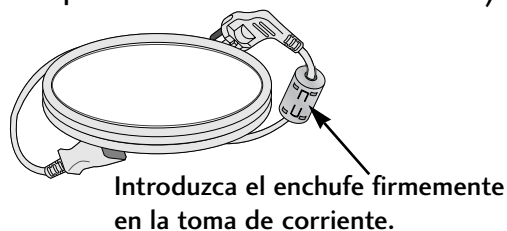

# CONFIGURACIÓN DEL EQUIPO EXTERNO

- Para evitar daños en el equipo, nunca conecte ningún cable de alimentación hasta que no haya terminado de conectar todo el equipo.
- Esta sección acerca de la CONFIGURACIÓN DEL EQUIPO EXTERNO utiliza principalmente diagramas para los modelos 50/60PS70\*\*, 50/60PS80\*\*.
- La imagen visualizada puede diferir de su televisor.

## CONFIGURACIÓN DE RECEPTOR HD

- Este televisor puede recibir señales digitales de radiofrecuencia (RF) o por cable, sin necesidad de ningún decodificador digital externo. No obstante, si recibe señales digitales procedentes de un decodificador digital o de otro dispositivo digital externo, consulte el diagrama que se muestra a continuación.

### Si realiza la conexión con un cable Component

- 1 Conecte las salidas de vídeo (Y, Pb, Pr) de la caja receptora digital a la toma de entrada de **COMPONENT IN VIDEO** de la unidad. Siga el código de colores de las tomas.
- 2 Conecte las salidas de audio de la caja receptora digital a la toma **COMPONENT IN AUDIO** de la unidad.
- 3 Encienda la caja receptora digital. (Consulte el manual de propietario de la caja receptora digital.)
- 4 Seleccione la fuente de entrada **Component** utilizando el botón **INPUT** del mando a distancia.

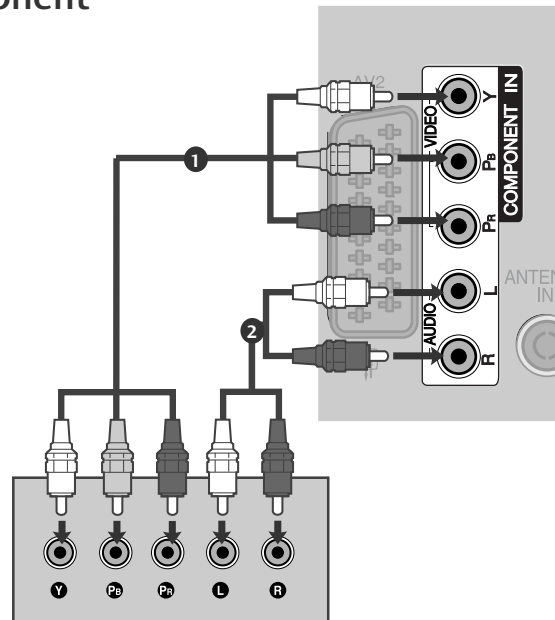

► Formato de audio HDMI admitido: Dolby Digital, PCM  
El formato de audio DTS no es compatible.

Señal	Component	HDMI
480i/576i	○	X
480p/576p	○	○
720p/1080i	○	○
1080p	○ (Sólo 50 Hz / 60 Hz)	○ (24 Hz / 30 Hz / 50 Hz / 60 Hz)

# CONFIGURACIÓN DEL EQUIPO EXTERNO

## Si realiza la conexión con un cable HDMI

- 1 Conecte la salida HDMI de la caja receptora digital a la toma de entrada de **HDMI/DVI IN 1**, **HDMI IN 2** (Excepto 19/22LH20\*\*, 19/22LD3\*\*, 19/22LG31\*\*), **HDMI IN 3** (Excepto 19/22LU40\*\*, 19/22LU50\*\*, 19/22/26/32/37/42LH20\*\*, 19/22/26/32LD3\*\*, 32/37/42LF25\*\*, 32/37/42LG2\*\*, 32/37/42LG33\*\*, 26LG31\*\*) o **HDMI IN 4** (Sólo 32/37/42/47LH49\*\*, 32/37/42/47/55LH50\*\*, 32/37/42/47LH70\*\*, 42/47LH90\*\*, 50/60PS70\*\*, 50/60PS80\*) de la unidad.
- 2 Encienda la caja receptora digital. (Consulte el manual de propietario de la caja receptora digital.)
- 3 Seleccione la fuente de entrada **HDMI1**, **HDMI2** (Excepto 19/22LH20\*\*, 19/22LD3\*\*, 19/22LG31\*\*), **HDMI3** (Excepto 19/22LU40\*\*, 19/22LU50\*\*, 19/22/26/32/37/42LH20\*\*, 19/22/26/32LD3\*\*, 32/37/42LF25\*\*, 32/37/42LG2\*\*, 32/37/42LG33\*\*, 26LG31\*\*) o **HDMI4** (Sólo 32/37/42/47LH49\*\*, 32/37/42/47/55LH50\*\*, 32/37/42/47LH70\*\*, 42/47LH90\*\*, 50/60PS70\*\*, 50/60PS80\*\*) utilizando el botón **INPUT** del mando a distancia.

### ! NOTA

- Compruebe que la versión del cable HDMI es 1.3 o superior. Si los cables HDMI no admiten HDMI versión 1.3, puede hacer que la pantalla parpadee o no muestre ninguna imagen. Utilice los cables más recientes que admitan, por lo menos, la versión HDMI 1.3.

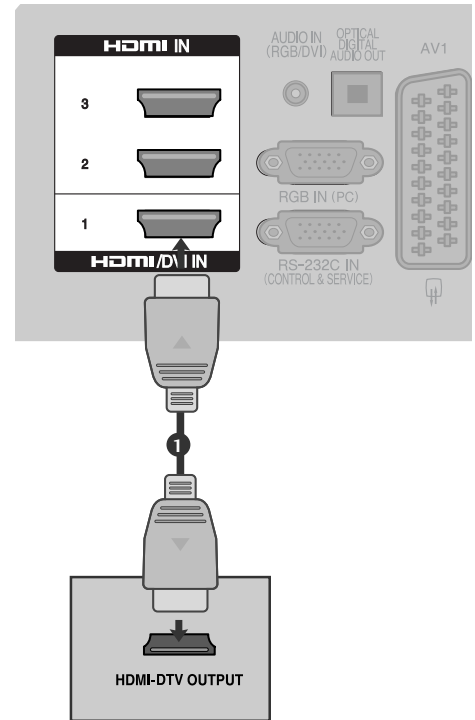

## Si realiza la conexión con un cable HDMI a DVI

- 1 Conecte la salida HDMI de la caja receptora digital a la toma de entrada de **HDMI/DVI IN 1** de la unidad.
- 2 Conecte las salidas de audio de la caja receptora digital a la toma **AUDIO IN (RGB/DVI)** de la unidad.
- 3 Encienda la caja receptora digital. (Consulte el manual de propietario de la caja receptora digital.)
- 4 Seleccione la fuente de entrada **HDMI1** utilizando el botón **INPUT** del mando a distancia.

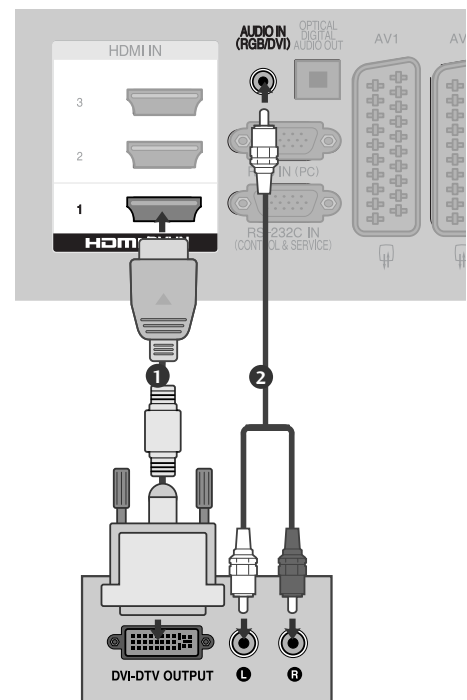

# CONFIGURACIÓN DEL DVD

## Si realiza la conexión con un cable Component

- 1 Conecte las salidas de vídeo (Y, P<sub>B</sub>, P<sub>R</sub>) del DVD a las tomas **COMPONENT IN VIDEO** de la unidad. Siga el código de colores de las tomas.
- 2 Conecte las salidas de audio del DVD a las tomas de entrada de **COMPONENT IN AUDIO** de la unidad.
- 3 Encienda el reproductor de DVD e inserte un disco DVD.
- 4 Seleccione la fuente de entrada **COMPONENT** utilizando el botón **INPUT** del mando a distancia.
- 5 Consulte el manual del reproductor de DVD para conocer las instrucciones de funcionamiento.

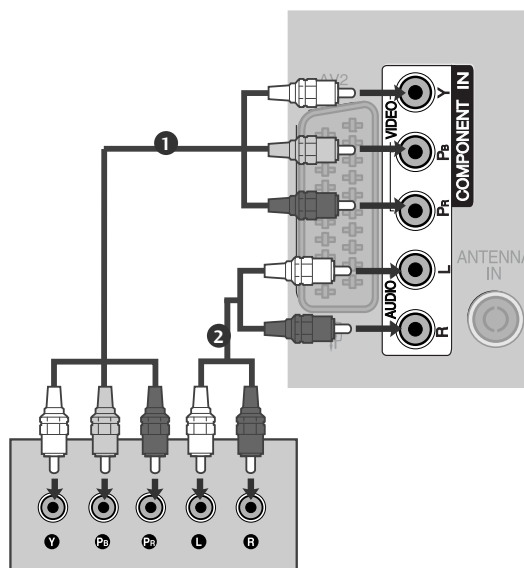

### Puertos de entrada Component

Para obtener una mejor calidad de imagen, conecte el reproductor de DVD a los puertos de entrada Component, tal como se muestra más abajo.

Puertos Component del TV	Y	P <sub>B</sub>	P <sub>R</sub>
Puertos de salida de vídeo del reproductor de DVD	Y	P <sub>B</sub>	P <sub>R</sub>
	Y	B-Y	R-Y
	Y	C <sub>b</sub>	C <sub>r</sub>
	Y	P <sub>b</sub>	P <sub>r</sub>

# CONFIGURACIÓN DEL EQUIPO EXTERNO

## Si realiza la conexión con un euroconector

- 1 Conecte la toma del euroconector del DVD a la toma **AV1** de la unidad. Utilice el cable euroconector blindado.
- 2 Encienda el reproductor de DVD e inserte un disco DVD.
- 3 Seleccione la fuente de entrada **AV1** utilizando el botón **INPUT** del mando a distancia. Si se conecta a una toma de euroconector **AV2**, seleccione **AV2** como fuente de entrada.
- 4 Consulte el manual del reproductor de DVD para conocer las instrucciones de funcionamiento.

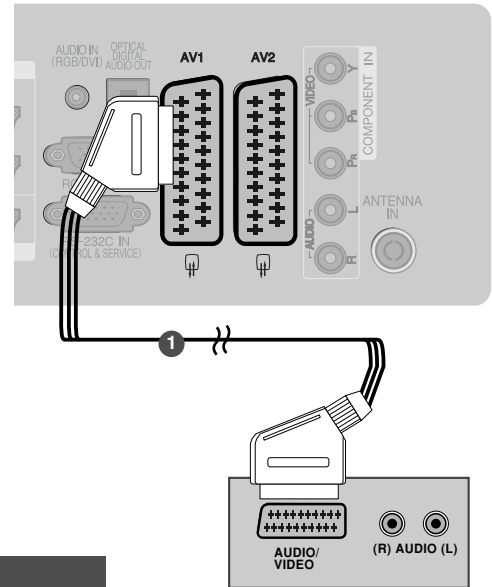

Scart	Entrada			Salida
	Video	Audio	RGB	Video, Audio
AV1	O	O	O	Sólo analógico
AV2	O	O	X	Hay disponibles salidas Analógica, DTV, AV1/2/3.

Modo de entrada actual \ Tipo de salida	AV1 (Salida de TV)	AV2 (Salida de monitor)	AV2 (Cuando se inicia una grabación programada DTV usando un equipo de grabación.)
TV digital	X	O	O
TV analógica, AV1/3	O	O	O
Componente/RGB	O	X	(El modo de entrada se convierte a DTV.)
HDMI	X	X	
AV2	O	O	O

► Salida d TV: Emite señales analógicas de TV.  
Salida de monitor: Emite la imagen de pantalla actual

### ! NOTA

- Si quiere utilizar el cable euroconector, deberá utilizar un cable euroconector blindado.

## Si realiza la conexión con un cable S-Video

(Sólo 32/37/42/47LH70\*\*, 50/60PS70\*\*, 50/60PS80\*\*, 42/50PQ35\*\*, 42PQ65\*\*, 50PS65\*\*)

- 1 Conecte la salida S-VIDEO del DVD a la entrada **S-VIDEO** de la unidad.
- 2 Conecte las salidas de audio del DVD a las tomas de entrada de **AUDIO** de la unidad.
- 3 Encienda el reproductor de DVD e inserte un disco DVD.
- 4 Seleccione la fuente de entrada **AV3** utilizando el botón **INPUT** del mando a distancia.
- 5 Consulte el manual del reproductor de DVD para conocer las instrucciones de funcionamiento.

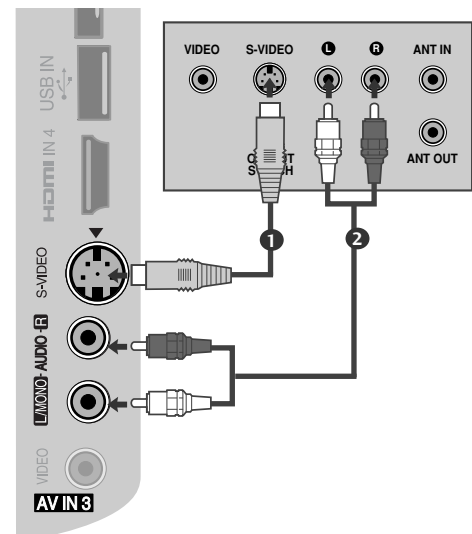

## Si realiza la conexión con un cable HDMI

- 1** Conecte la salida HDMI del DVD a la toma de entrada de **HDMI/DVI IN 1**, **HDMI IN 2** (Excepto 19/22LH20\*\*, 19/22LD3\*\*, 19/22LG31\*\*), **HDMI IN 3** (Excepto 19/22LU40\*\*, 19/22LU50\*\*, 19/22/26/32/37/42LH20\*\*, 19/22/26/32LD3\*\*, 32/37/42LF25\*\*, 32/37/42LG2\*\*, 32/37/42LG33\*\*, 26LG31\*\*) o **HDMI IN 4** (Sólo 32/37/42/47LH49\*\*, 32/37/42/47/55LH50\*\*, 32/37/42/47LH70\*\*, 42/47LH90\*\*, 50/60PS70\*\*, 50/60PS80\*\*) de la unidad.
- 2** Seleccione la fuente de entrada **HDMI1**, **HDMI2** (Excepto 19/22LH20\*\*, 19/22LD3\*\*, 19/22LG31\*\*), **HDMI3** (Excepto 19/22LU40\*\*, 19/22LU50\*\*, 19/22/26/32/37/42LH20\*\*, 19/22/26/32LD3\*\*, 32/37/42LF25\*\*, 32/37/42LG2\*\*, 32/37/42LG33\*\*, 26LG31\*\*) o **HDMI4** (Sólo 32/37/42/47LH49\*\*, 32/37/42/47/55LH50\*\*, 32/37/42/47LH70\*\*, 42/47LH90\*\*, 50/60PS70\*\*, 50/60PS80\*\*) utilizando el botón **INPUT** del mando a distancia.
- 3** Consulte el manual del reproductor de DVD para conocer las instrucciones de funcionamiento.

### ! NOTA

- ▶ El televisor puede recibir la señal de vídeo y audio simultáneamente si utiliza un cable HDMI.
- ▶ Si la caja receptora digital no es compatible con Auto HDMI, necesitará definir la resolución de salida adecuadamente.
- ▶ Compruebe que la versión del cable HDMI es 1.3 o superior. Si los cables HDMI no admiten HDMI versión 1.3, puede hacer que la pantalla parpadee o no muestre ninguna imagen. Utilice los cables más recientes que admitan, por lo menos, la versión HDMI 1.3.

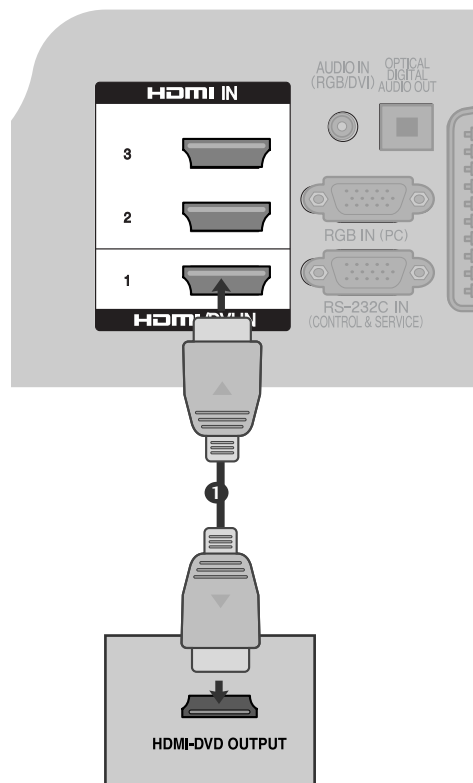

# CONFIGURACIÓN DEL EQUIPO EXTERNO

## CONFIGURACIÓN DEL VCR

- Para evitar ruidos en la imagen (interferencias), deje una distancia adecuada entre el VCR y el TV.

### Conexión a un cable de RF

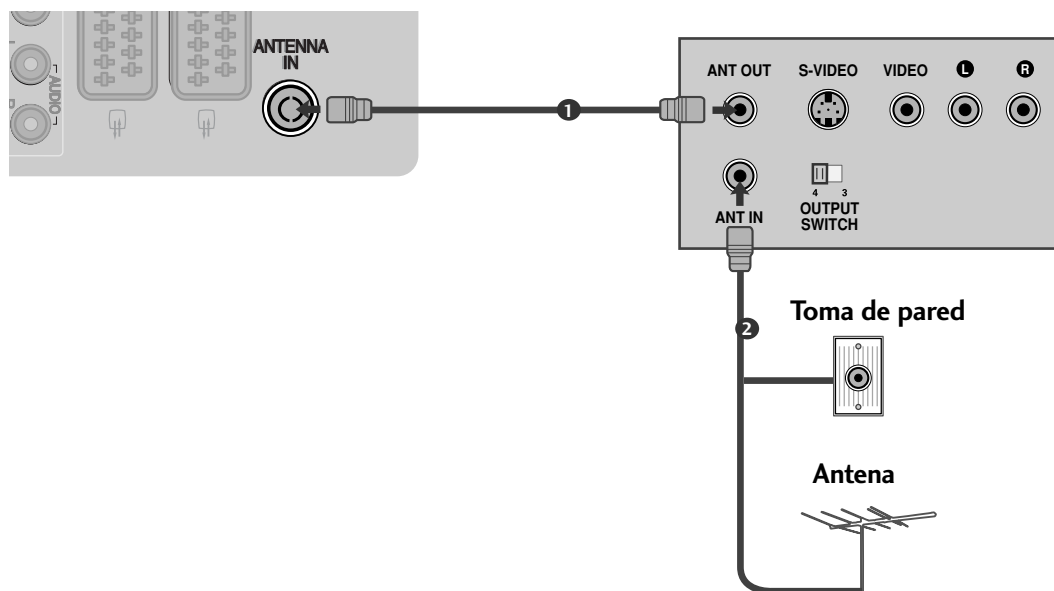

- 1 Conecte la toma **ANT OUT** del VCR a la toma **ANTENNA IN** de la unidad.
- 2 Conecte el cable de antena en la toma **ANT IN** del VCR.
- 3 Pulse el botón **PLAY** del VCR y busque el programa común entre el TV y el VCR para la visualización.

## Si realiza la conexión con un euroconector

- 1 Conecte la toma del euroconector del VCR a la toma **AV1** de la unidad.
- 2 Inserte una cinta de vídeo en el VCR y pulse el botón **PLAY** del VCR. (Consulte el manual de propietario del VCR.)
- 3 Seleccione la fuente de entrada **AV1** utilizando el botón **INPUT** del mando a distancia.
- 4 Si se conecta a una toma de euroconector **AV2**, seleccione **AV2** como fuente de entrada.

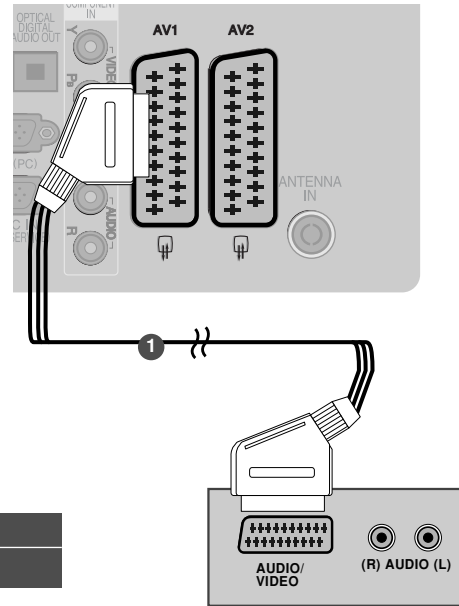

Scart	Entrada			Salida
	Vídeo	Audio	RGB	Vídeo, Audio
AV1	O	O	O	Sólo analógico
AV2	O	O	X	Hay disponibles salidas Analógica, DTV, AV1/2/3.

Modo de entrada actual \ Tipo de salida	AV1 (Salida de TV)	AV2 (Salida de monitor)	AV2 (Cuando se inicia una grabación programada DTV usando un equipo de grabación.)
TV digital	X	O	O
TV analógica, AV1/3	O	O	O
Componente/RGB	O	X	(El modo de entrada se convierte a DTV.)
HDMI	X	X	
AV2	O	O	O

► Salida d TV: Emite señales analógicas de TV.  
Salida de monitor: Emite la imagen de pantalla actual

### ! NOTA

- Si quiere utilizar el cable euroconector, deberá utilizar un cable euroconector blindado.

## Si realiza la conexión con un cable RCA

(Excepto 19/22LU40\*\*, 19/22LU50\*\*, 19/22LH20\*\*, 19/22LD3\*\*, 19/22LG31\*\*, 32/37/42LF25\*\*)

- 1 Conecte las tomas de **AUDIO/VIDEO** entre el TV y el VCR. Siga el código de colores de las tomas. (Vídeo = amarillo, Audio izquierdo = blanco y Audio derecho = rojo)
- 2 Inserte una cinta de vídeo en el VCR y pulse el botón **PLAY** del VCR. (Consulte el manual de propietario del VCR.)
- 3 Seleccione la fuente de entrada **AV3** utilizando el botón **INPUT** del mando a distancia.

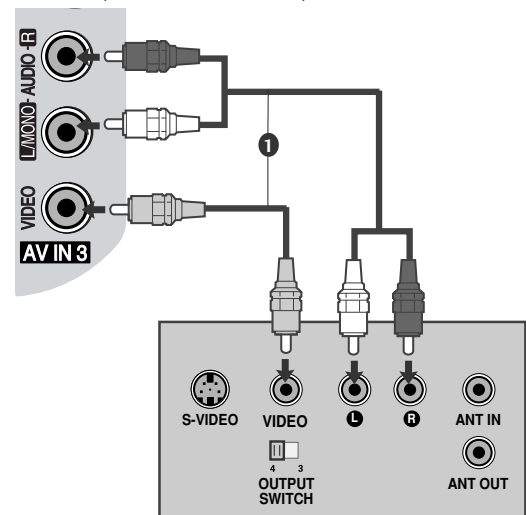

### ! NOTA

- Si dispone de un VCR mono, conecte el cable de audio desde el VCR a la toma **AUDIO L/MONO** de la unidad.

# CONFIGURACIÓN DEL EQUIPO EXTERNO

## Si realiza la conexión con un cable S-Vídeo

(Sólo 32/37/42/47LH70\*\*, 50/60PS70\*\*, 50/60PS80\*\*, 42/50PQ35\*\*, 42PQ65\*\*, 50PS65\*\*)

- 1 Conecte la salida S-VIDEO del VCR a la entrada **S-VIDEO** de la unidad. La calidad del sonido mejorará en comparación con la entrada compuesta normal (mediante cable RCA).
- 2 Conecte las salidas de audio del VCR a las tomas de entrada de **AUDIO** de la unidad.
- 3 Inserte una cinta de vídeo en el VCR y pulse el botón **PLAY** del VCR. (Consulte el manual de propietario del VCR.)
- 4 Seleccione la fuente de entrada **AV3** utilizando el botón **INPUT** del mando a distancia.

### ! NOTA

- Si las tomas S-VIDEO y VIDEO se han conectado simultáneamente a S-VHS VCR, sólo podrá recibir la señal S-VIDEO.

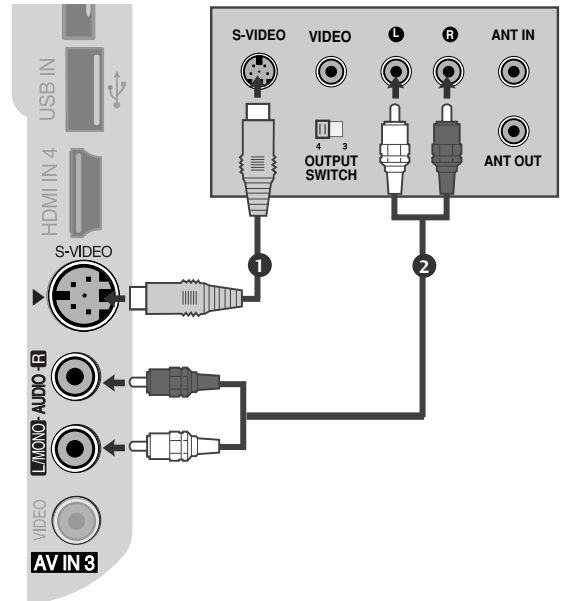

## INSERCIÓN DE UN MÓDULO CI

- Para ver los servicios de abono (de pago) en el modo de televisión digital.
- Esta función no está disponible en todos los países.

- 1 Inserte el módulo CI en la RANURA PARA TARJETA PCMCIA (Asociación internacional de tarjetas de memoria para ordenadores personales).

Para obtener más información, consulte la página p.77.

### ! NOTA

- Compruebe si el módulo CI se ha insertado en la ranura de tarjeta PCMCIA en la dirección correcta. Si el módulo no se ha insertado correctamente, podría causar daños en la TV y la ranura de tarjetas PCMCIA.

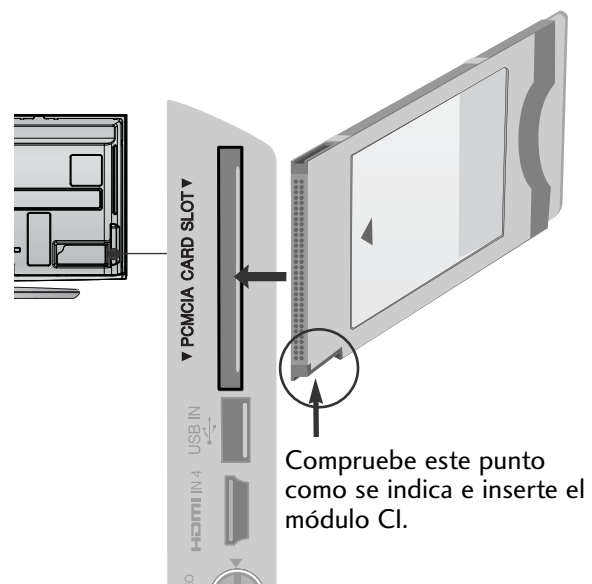

## CONFIGURACIÓN DEL SALIDA ÓPTICA DE AUDIO DIGITAL

Envía el audio del televisor a un equipo de audio externo mediante el puerto Digital Audio Output (Optical) (Salida óptica de audio digital).

Si desea disfrutar de una emisión digital con altavoces 5.1, conecte la salida OPTICAL DIGITAL AUDIO OUT (SALIDA DE AUDIO DIGITAL ÓPTICA) de la parte trasera de la TV a un sistema de cine en casa (o amplificador).

- 1 Conecte un extremo del cable óptico al puerto Digital Audio Output (Optical) (Salida óptica de audio digital) del televisor.
- 2 Conecte el otro extremo del cable óptico a la entrada (óptica) de audio digital del equipo de sonido.
- 3 Ajuste la opción "TV Speaker" (Altavoz de TV) en Off (Descon.) en el menú AUDIO (Audio). (►p.132). Consulte el manual de instrucciones del equipo de sonido para saber cómo realizar la conexión.

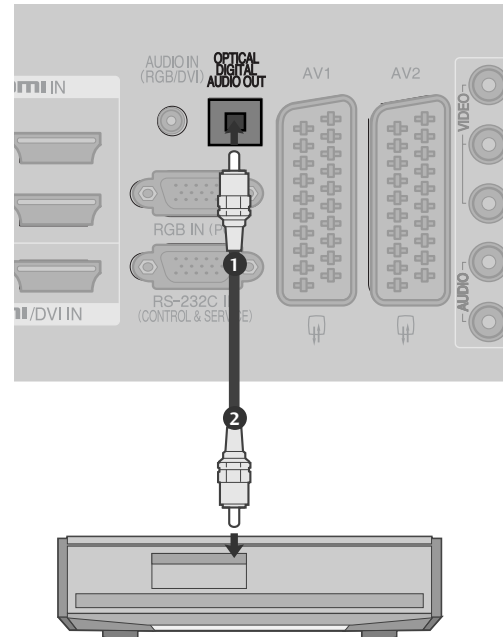

### ⚠ PRECAUCIÓN

- No mire directamente el puerto de salida óptica. El haz de luz del láser puede dañar la vista.

## CONFIGURACIÓN DE AURICULARES

(Excepto 50/60PS70\*\*, 50/60PS80\*\*, 42/50PQ35\*\*, 42PQ65\*\*, 50PS65\*\*)

Puede escuchar el sonido por los auriculares.

- 1 Conecte los auriculares en la conexión correspondiente.
- 2 Para ajustar el volumen de los auriculares, pulse el botón o . Si pulsa el botón **MUTE** (SILENCIO), se desactivará el sonido de los auriculares.

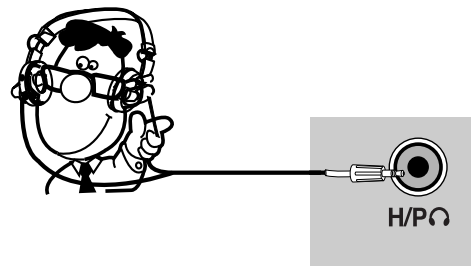

### ! NOTA

- Al conectar los auriculares se desactivarán las opciones del menú AUDIO.
- Al cambiar al modo AV con unos auriculares conectados, el cambio se aplicará al vídeo, pero no al audio.
- La salida de audio óptica digital no se admite al conectar unos auriculares.

# CONFIGURACIÓN DEL EQUIPO EXTERNO

## CONFIGURACIÓN DE OTRAS FUENTES A/V (Excepto 19/22LU40\*\*, 19/22LU50\*\*, 19/22LH20\*\*, 19/22LD3\*\*, 19/22LG31\*\*, 32/37/42LF25\*\*)

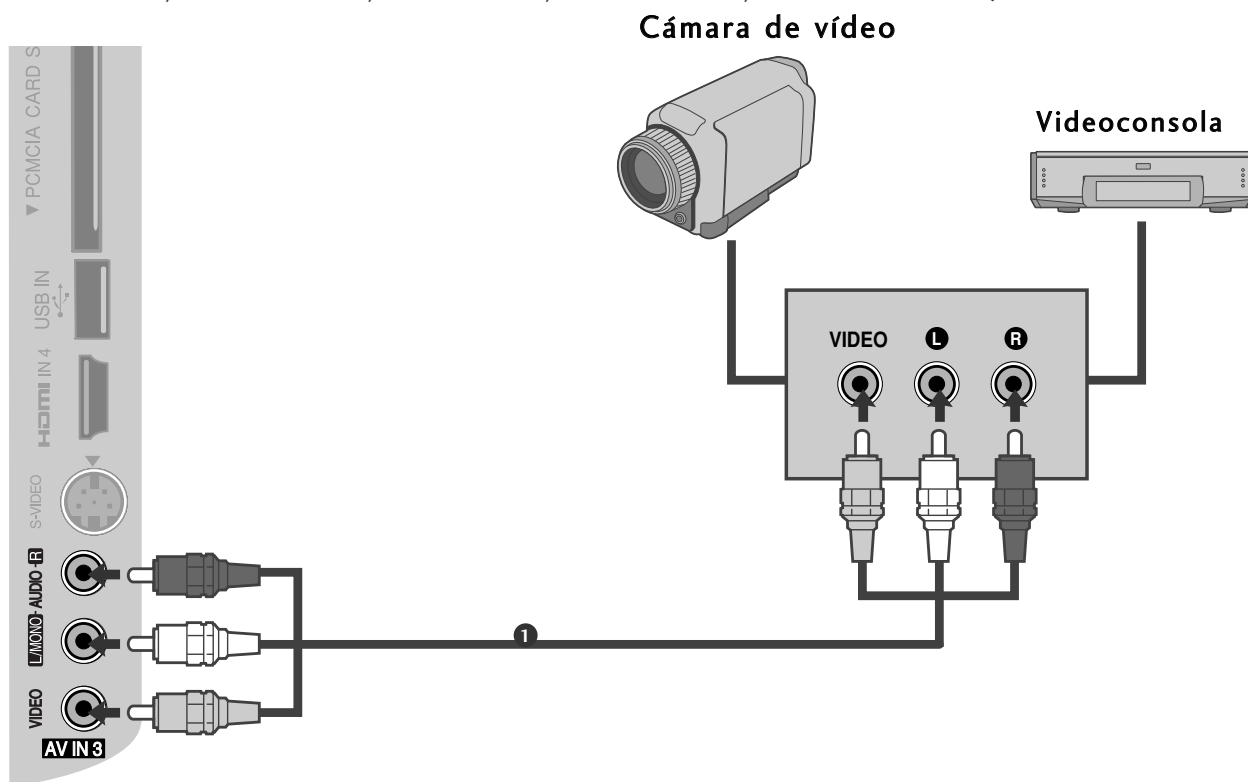

- 1 Conecte las tomas de **AUDIO/VIDEO** entre el TV y el VCR. Siga el código de colores de las tomas. (Vídeo = amarillo, Audio izquierdo = blanco y Audio derecho = rojo)
- 2 Seleccione la fuente de entrada **AV3** utilizando el botón **INPUT** del mando a distancia.
- 3 Ponga en funcionamiento el equipo externo.  
Consulte el manual de funcionamiento del equipo externo.

## INTRODUCCIÓN DE USB (Excepto 19/22LU40\*\*, 19/22/26LU50\*\*, 32/37/42LF25\*\*, 32/37/42LG2\*\*, 32/37/42LG33\*\*, 19/22/26LG31\*\*, 19/22/26/32/37/42LH20\*\*, 19/22/26/32LD3\*\*, 32/37/42/47LH3\*\*, 32/42/47LF51\*\*)

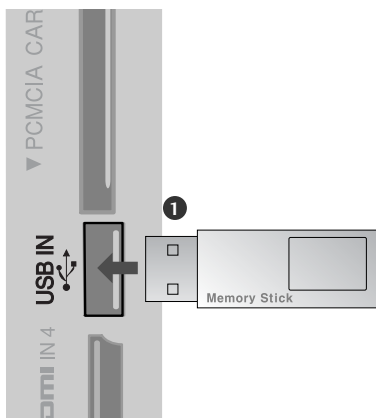

- 
- 1 Conecte el dispositivo USB en las conexiones de entrada USB de la TV.  
.....
  - 2 Una vez conectadas las clavijas **USB IN**, podrá utilizar la función USB.(► p.96)
-

# CONFIGURACIÓN DEL EQUIPO EXTERNO

## CONFIGURACIÓN DEL PC

Este televisor está equipado con la funcionalidad Plug and Play, por lo que el PC se ajustará automáticamente a la configuración del televisor.

Si realiza la conexión con un cable D-sub de 15 patillas

- 1 Conecte la salida RGB del PC a la entrada **RGB IN (PC)** de la unidad.
- 2 Conecte las salidas de audio del PC a las tomas de entrada de **AUDIO IN (RGB/DVI)** de la unidad.
- 3 Encienda el PC.
- 4 Seleccione la fuente de entrada **RGB** utilizando el botón **INPUT** del mando a distancia.

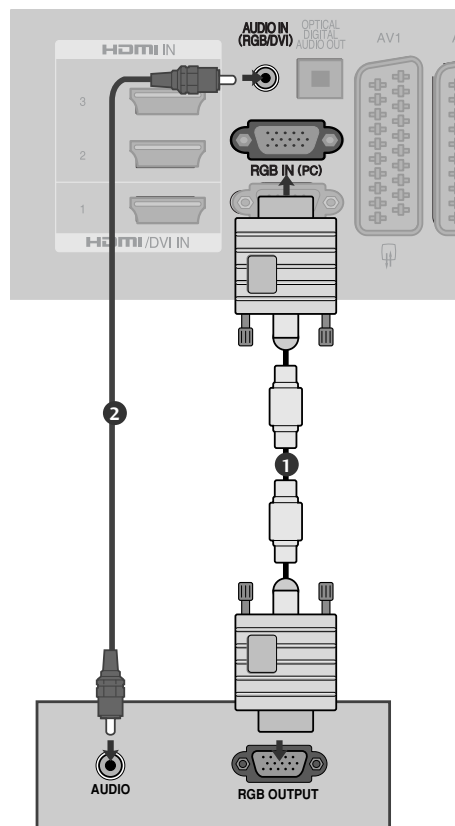

## Si realiza la conexión con un cable HDMI a DVI

- 1 Conecte la salida DVI del PC a la toma de **HDMI/DVI IN1** de la unidad.
- 2 Conecte las salidas de audio del PC a las tomas de entrada de **AUDIO IN (RGB/DVI)** de la unidad.
- 3 Encienda el PC.
- 4 Seleccione la fuente de entrada **HDMI1** utilizando el botón **INPUT** del mando a distancia.

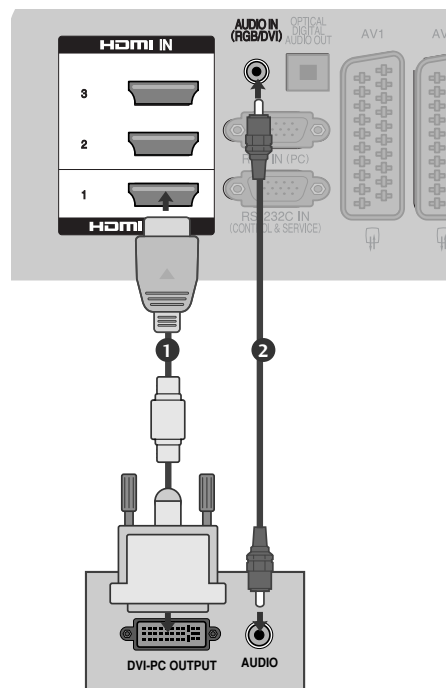

# CONFIGURACIÓN DEL EQUIPO EXTERNO

## Resolución de visualización admitida

### Modelos de televisores de plasma

RGB-PC, HDMI/DVI-PC modo

Resolución	Frecuencia horizontal(kHz)	Frecuencia vertical (Hz)
720x400	31,468	70,08
640x480	31,469	59,94
800x600	37,879	60,31
1024x768	48,363	60,00
1280x768	47,78	59,87
1360x768	47,72	59,80
1920x1080	66,587	59,934
1280x1024	63,98	60,02
1400x1050	65,317	59,979

(Excepto 42/50PQ35\*\*, 42PQ65\*\*)

HDMI/DVI-DTV modo

Resolución	Frecuencia horizontal(kHz)	Frecuencia vertical (Hz)
640x480	31,649	59,94
	31,469	60
720x480	31,47	59,94
	31,50	60
720x576	31,25	50,00
1280x720	37,50	50,00
	44,96	59,94
	45,00	60
1920x1080	28,125	50,00
	33,72	59,94
	33,75	60
	27,00	24,00
	33,750	30
	56,25	50,00
	67,433	59,94
	67,50	60

CONFIGURACIÓN DEL EQUIPO EXTERNO

### Modelos de televisores de LCD / MODELOS DE TV LCD LED

RGB-PC, HDMI/DVI-PC modo

Resolución	Frecuencia horizontal(kHz)	Frecuencia vertical (Hz)
720x400	31,468	70,08
640x480	31,469	59,94
800x600	37,879	60,31
1024x768	48,363	60,00
1280x768	47,78	59,87
1360x768	47,72	59,80
1280x1024	63,595	60,00
1920x1080 (RGB-PC)	66,587	59,93
1920x1080 (HDMI-PC)	67,5	60,00
1440x900	55,5	59,90
1400x1050	64,744	59,948
1680x1050	65,16	59,94

(Excepto 19/22LU40\*\*, 19LU50\*\*, 19/22/26/32/37/42LH20\*\*, 19/22/26/32LD3\*\*, 32/37/42LG2\*\*, 32/37/42LG33\*\*, 26LG31\*\*)

(Excepto 19/22LU40\*\*, 19LU50\*\*, 19/22/26/32/37/42LH20\*\*, 19/22/26/32LD3\*\*, 32/37/42LG2\*\*, 32/37/42LG33\*\*, 19/22/26LG31\*\*)

(Sólo 19LG31\*\*)

(Sólo 22LG31\*\*)

HDMI/DVI-DTV modo

Resolución	Frecuencia horizontal(kHz)	Frecuencia vertical (Hz)
720x480	31,469/31,5	59,94/60
720x576	31,25	50
1280x720	37,5	50
	44,96/45	59,94/60
1920x1080	33,72/33,75	59,94/60
	28,125	50
	26,97/27	23,97/24
	33,716/33,75	29,976/30,00
	56,25	50
	67,43/67,5	59,94/60

## ! NOTA

- ▶ Haga lo posible por no tener una imagen fija durante mucho tiempo en la pantalla. Las imágenes fijas terminan por quedar impresas para siempre en la pantalla: utilice un salvapantallas siempre que sea posible.
- ▶ Algunas resoluciones introducen interferencias de ruido, franjas verticales y desajustes de contraste y luminosidad en el modo PC. Cambie la resolución del modo PC, modifique la tasa de refresco o ajuste la luminosidad y el contraste desde el menú hasta obtener una imagen clara. Si la tasa de refresco de la tarjeta gráfica del PC no se puede cambiar, cambie de tarjeta gráfica o póngase en contacto con el fabricante de la tarjeta gráfica del PC.
- ▶ La forma de la entrada de sincronización para frecuencias horizontales y verticales es independiente.
- ▶ Es recomendable usar 1920x1080, 60 Hz (excepto para 19/22LU40\*\*, 19LU50\*\*, 19/22/26/32/37/42LH20\*\*, 19/22/26/32LD3\*\*, 32/37/42LG2\*\*\*, 32/37/42LG33\*\*, 19/22/26LG31\*\*, 42/50PQ35\*\*, 42PQ65\*\*), 1360x768, 60 Hz (solo para 19/22LU40\*\*, 19LU50\*\*, 19/22/26/32/37/42LH20\*\*, 19/22/26/32LD3\*\*, 32/37/42LG2\*\*\*, 32/37/42LG33\*\*, 26LG31\*\*, 50PQ35\*\*), 1024x768, 60 Hz (solo para 42PQ35\*\*, 42PQ65\*\*), 1440x900, 60 Hz (solo para 19LG31\*\*), 1680x1050, 60 Hz (solo para 22LG31\*\*) para el modo de PC. Esta opción debería proporcionar la mejor calidad de imagen.
- ▶ Conecte el cable de señal desde el puerto de salida del monitor del PC al puerto RGB (PC) de la unidad o el cable de señal desde el puerto de salida HDMI del PC al puerto HDMI IN (o HDMI/DVI IN) en la unidad.
- ▶ Conecte el cable de audio del PC en la entrada de audio de la unidad. (Los cables de audio no se suministran con el televisor).
- ▶ Si utiliza una tarjeta de sonido, ajuste el sonido del PC si es necesario.
- ▶ Si la tarjeta gráfica del PC no permite la salida simultánea de RGB digital y analógico, para mostrar el PC en la unidad conecte o bien RGB o bien HDMI/IN (o HDMI/DVI IN).
- ▶ Si la tarjeta gráfica del PC no emite la señal RGB analógica y digital simultáneamente, ajuste la unidad en RGB o en HDMI; (la unidad ajusta el otro modo en Plug & Play automáticamente.)
- ▶ El modo DOS puede no funcionar según la tarjeta de vídeo si se utiliza un cable HDMI a DVI cable.
- ▶ Si utiliza cables RGB-PC demasiado largos, es posible que aparezcan interferencias en la pantalla. Recomendamos utilizar cables de menos de 5 m de longitud. De este modo obtendrá la mejor calidad de imagen.

# CONFIGURACIÓN DEL EQUIPO EXTERNO







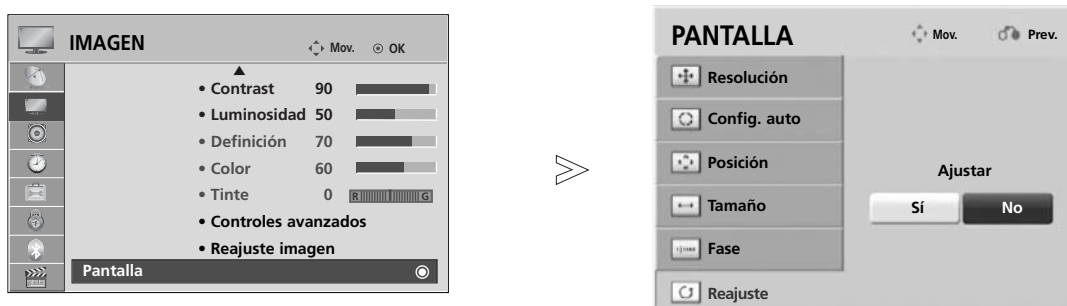

## Configuración de pantalla para el modo PC

### Restablecimiento de pantalla

Reinicia los valores establecidos de fábrica relativos a Posición, Tamaño y Fase.

Esta función se puede utilizar en el siguiente modo: RGB [PC].



- 1   Seleccione **IMAGEN**.
- 2   Seleccione **Pantalla**.
- 3   Seleccione **Reajuste**
- 4   Seleccione **SÍ**.
- 5  Ejecute **Reajuste**









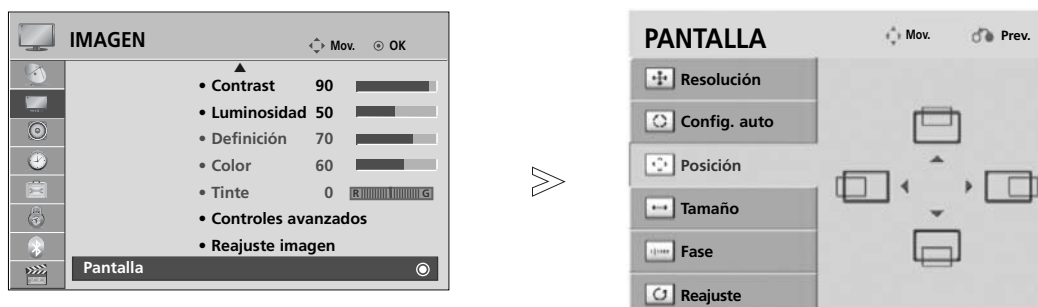

- Pulse el botón **MENU** (MENÚ) para volver a la visualización normal del televisor.
- Pulse el botón **RETURN** (VOLVER) para acceder a la pantalla del menú anterior.

## Ajuste de la posición, tamaño y fase de la pantalla

Si la imagen no es clara después de hacer un ajuste automático y, en concreto, los caracteres siguen vibrando, ajuste manualmente la fase de la imagen.

Esta función se puede utilizar en el siguiente modo: RGB [PC].



- 1   Seleccione **IMAGEN**.
- 2   Seleccione **Pantalla**.
- 3   Seleccione **Posición, Tamaño o Fase**.
- 4     Realice los ajustes apropiados.
- 5 

- Pulse el botón **MENU** (MENÚ) para volver a la visualización normal del televisor.
- Pulse el botón **RETURN** (VOLVER) para acceder a la pantalla del menú anterior.

# CONFIGURACIÓN DEL EQUIPO EXTERNO

## Sección de la resolución

Para la visualización de una imagen normal, ajuste la resolución del modo RGB según el modo de PC.

Esta función se puede utilizar en el siguiente modo: RGB [PC].

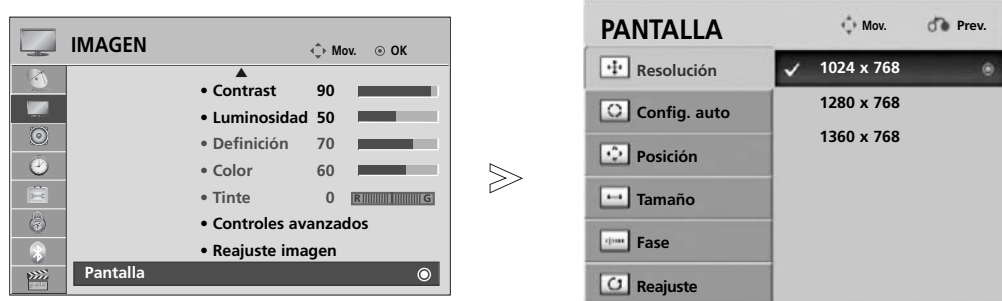

- 1   Seleccione **IMAGEN**.
- 2   Seleccione **Pantalla**.
- 3   Seleccione **Resolución**.
- 4   Seleccione la resolución deseada.
- 5 

- Pulse el botón **MENU** (MENÚ) para volver a la visualización normal del televisor.
- Pulse el botón **RETURN** (VOLVER) para acceder a la pantalla del menú anterior.

## Config. automático (sólo en modo RGB [PC])







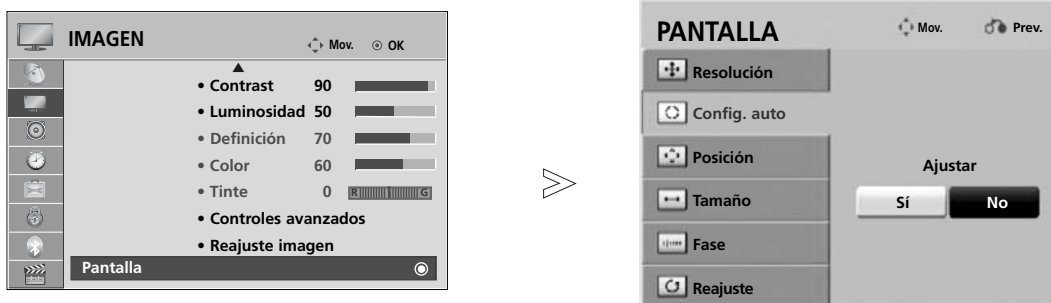

Ajusta automáticamente la posición de la imagen y minimiza la vibración de la imagen.

Una vez realizados los ajustes, si la imagen sigue sin mostrarse correctamente, significa que el TV funciona adecuadamente pero necesita más ajustes.

### Auto configure

Esta función se utiliza para ajustar automáticamente la posición, el tamaño y la fase de la pantalla. La imagen mostrada se volverá inestable unos segundos mientras se realiza la configuración automática.



- 1   Seleccione **IMAGEN**.
- 2   Seleccione **Pantalla**.
- 3   Seleccione **Config. auto**.
- 4   Seleccione **SÍ**.
- 5  Ejecute **Config. auto..**

- Si la posición de la imagen sigue sin ser correcta, intente realizar el ajuste automático de nuevo.
- Si necesita volver a ajustar las imágenes tras realizar el Ajuste automático en RGB (PC), podrá ajustar la posición, el tamaño y la fase.

- Pulse el botón **MENU** (MENÚ) para volver a la visualización normal del televisor.
- Pulse el botón **RETURN** (VOLVER) para acceder a la pantalla del menú anterior.

# CONTROL DE RECEPCIÓN DE TV/PROGRAMAS

## FUNCIONES DE LAS TECLAS DEL MANDO A DISTANCIA

(Sólo 32/37/42/47LH40\*\*, 32/37/42/47LH49\*\*, 32/37/42/47/55LH50\*\*, 32/37/42/47LH70\*\*, 32/42/47LF51 \*\*, 50/60PS70\*\*, 50/60PS80\*\*, 42PQ65\*\*, 50PS65\*\*)

Cuando utilice el mando a distancia, oriéntelo hacia el televisor.

CONTROL DE RECEPCIÓN DE TV/PROGRAMAS



**ENERGY SAVING** Ajuste el modo de ahorro de energía de la TV.(► p.116)

**RATIO** Selecciona la opción de Formato (Proporción de tamaño) de la imagen.(► p.113)

**POWER** SEnciende la unidad (Conex) desde el modo de espera o la apaga (Off) parapasar al modo des espera.

**INPUT** El modo de entrada externa gira con secuencia regular.(► p.80)

**TV/RAD** Seleccione el canal de Radio, TV o Televisión digital (DTV).

**Q. MENU** Seleccione la fuente de menú Rápido deseada. (Formato, Diálogos Claros II , Modo de imagen, Modo de sonido, Audio, Temporizador Apagado, Favorito, Dispositivo USB).(► p.63)

**MENU** Selecciona un menú.  
Borra todos los mensajes de visualización en pantalla y vuelve a la función de TV desde cualquier menú.(► p.64)

**GUIDE(Guía)** Muestra la guía de los programas.(► p.110)

**TECLAS CENTRALES** (Arriba/Abajo/Izquierd /Derecha) Permite desplazarse por los menús en pantalla y ajustar la configuración del sistema según sus preferencias.

**OK** Acepta la selección o muestra el modo actual.

**RETURN(EXIT)** Permite al usuario retroceder un paso en una aplicación interactiva, en EPG o en otra función de interacción del usuario.

**INFO ⓘ** Muestra la información de la pantalla actual.

**AV MODE** Le permite seleccionar y configurar imágenes y sonidos al conectarse a dispositivos AV. (► p.86)

**Botones de colores** Estos botones se utilizan para el teletexto. (sólo para modelos con **TELETEXTO**) o **Editar programa** .

**1 TELETEXT BUTTONS** Estos botones se utilizan para el teletexto. Para obtener más información, consulte el apartado "Teletexto".(► p.149)

**SUBTITLE (Subtítulo)** Recuerda la opción de subtítulo seleccionada en modo digital.

**SIMPLINK** accede a una lista de dispositivos AV conectados al TV. Si se pulsa varias veces este botón, el menú Simplink aparece en la pantalla.(► p.83)

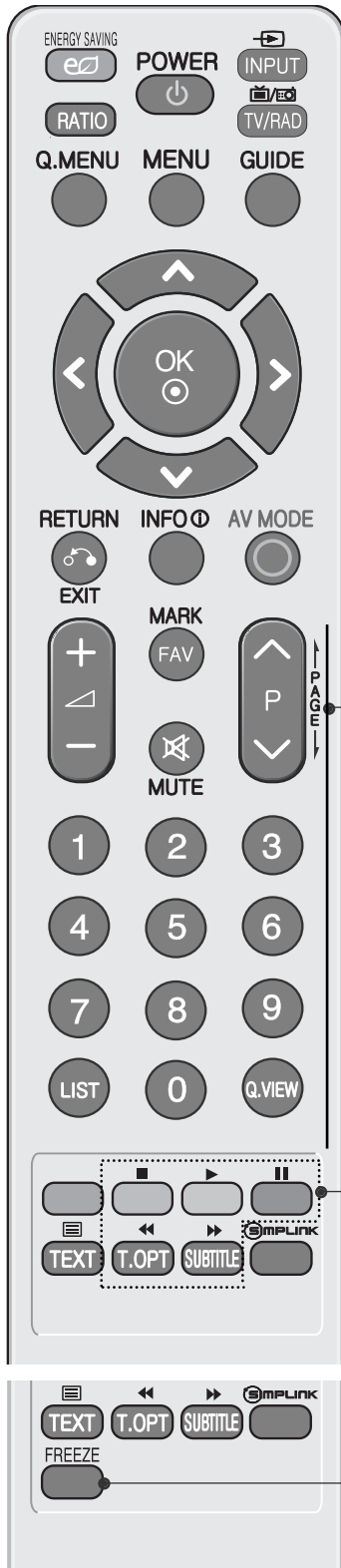

**Volumen arriba /abajo** Ajusta el volumen.

**MARK** Le permite seleccionar o no programas en el menú USB.

**FAV** Muestra el programa favorito seleccionado.

**MUTE** Activa y desactiva el sonido.

**Programme arriba /abajo** Selecciona un programa.

**PAGE UP/DOWN** Le permite moverse de una pantalla completa de información a la siguiente

**Botones numéricos 0-9** Selecciona un programa.  
Selecciona los elementos numerados de un menú.

**LIST** muestra la tabla de programas. (► p.78)

**Q.VIEW** Vuelve al programa visto anteriormente.

**Botones de control del menú SIMPLINK/USB** Controles SIMPLINK o menú USB (Lista fotos y Lista música o Lista películas (Sólo 32/37/42/47LH49\*\*, 32/37/42/47/55LH50\*\*, 32/37/42/47LH70\*\*, 50/60PS70\*\*, 50/60PS80\*\*, 42PQ65\*\*, 50PS65\*\*)).

**FREEZE (PAUSA)** Pausa la imagen actual en la pantalla. (Sólo en televisores de plasma)

## Instalación de las pilas

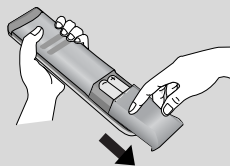

- Abra la tapa del compartimento de las pilas situada en la parte posterior e introduzca las pilas con la polaridad correcta (+ con +, - with -).
- Inserte dos pilas AAA de 1,5 V. No mezcle pilas antiguas y nuevas.
- Cierre la tapa.
- Para retirar las baterías, realice el proceso de instalación en orden inverso.

# CONTROL DE RECEPCIÓN DE TV/PROGRAMAS

## FUNCIONES DE LAS TECLAS DEL MANDO A DISTANCIA

(Sólo 19/22LU40\*\*, 19/22/26LU50\*\*, 32/37/42LF25\*\*, 32/37/42LG2\*\*\*, 32/37/42LG33\*\*, 19/22/26LG31\*\*, 19/22/26/32/37/42LH20\*\*, 19/22/26/32LD3\*\*, 32/37/42/47LH3\*\*\*, 42/50PQ35\*\*)

Cuando utilice el mando a distancia, oriéntelo hacia el televisor.

CONTROL DE RECEPCIÓN DE TV/PROGRAMAS



**TV/RAD** Seleccione el canal de Radio, TV o Televisión digital (DTV).

**AV MODE** Le permite seleccionar y configurar imágenes y sonidos al conectarse a dispositivos AV. (► p.86)

**POWER** Enciende la unidad (Conex) desde el modo de espera o la apaga (Off) para pasar al modo de espera.

**INPUT** El modo de entrada externa gira con secuencia regular. (► p.80)

**ENERGY SAVING** Ajuste el modo de ahorro de energía de la TV.(► p.116)

**Botones numéricos 0-9** Selecciona un programa.  
Selecciona los elementos numerados de un menú

**Q.VIEW** Vuelve al programa visto anteriormente.

**LIST** muestra la tabla de programas.(► p.78)

**TECLAS CENTRALES** (Arriba/Abajo/Izquierda/Derecha) Permite desplazarse por los menús en pantalla y ajustar la configuración del sistema según sus preferencias.

**OK** Acepta la selección o muestra el modo actual.

**MENU** Selecciona un menú.  
Borra todos los mensajes de visualización en pantalla y vuelve a la función de TV desde cualquier menú.(► p.64)

**RETURN(EXIT)** Permite al usuario retroceder un paso en una aplicación interactiva, en EPG o en otra función de interacción del usuario.

**Botones de colores** Estos botones se utilizan para el teletexto. (sólo para modelos con **TELETEXTO**) o **Editar programa**.

**1 TELETEXT BUTTONS** Estos botones se utilizan para el teletexto. Para obtener más información, consulte el apartado "Teletexto".(► p.149)

**SUBTITLE (Subtítulo)** Recuerda la opción de subtítulo seleccionada en modo digital.

**SIMPLINK** accede a una lista de dispositivos AV conectados al TV. Si se pulsa varias veces este botón, el menú Simplink aparece en la pantalla. (► p.83)

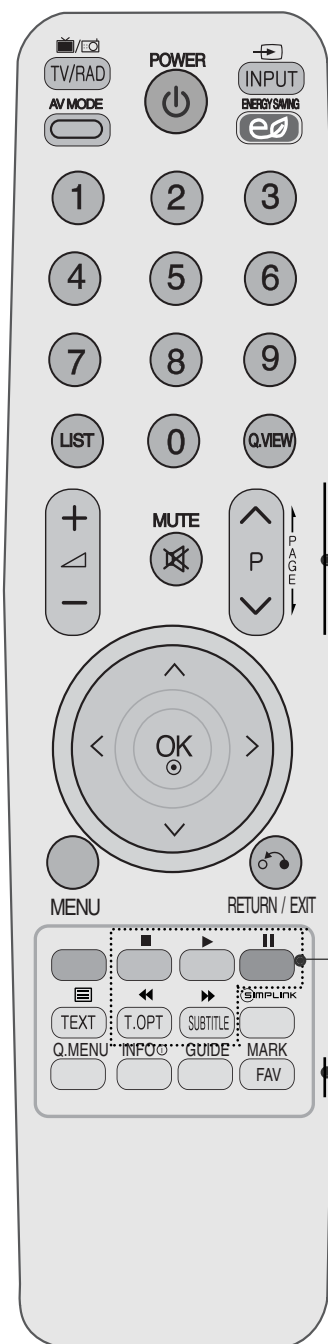

**Volumen arriba /abajo** Ajusta el volumen.

**MUTE** Activa y desactiva el sonido.

**Programme arriba /abajo** Selecciona un programa.

**PAGE UP/DOWN** Le permite moverse de una pantalla completa de información a la siguiente.

**Botones de control SIMPLINK** Controla la función simplink.

**Q. MENU** Seleccione la fuente de menú Rápido deseada. (Formato, Diálogos Claros II, Modo de imagen, Modo de sonido, Audio, Temporizador Apagado, Favorito, Dispositivo USB). (► p.63)

**INFO** ⓘ Muestra la información de la pantalla actual..

**GUIDE** Muestra la guía de los programas. (► p110)

**FAV** Muestra el programa favorito seleccionado.

**MARK** Seleccione la entrada a la que aplicar la configuración del Picture Wizard (Asistente de imagen).

### Instalación de las pilas

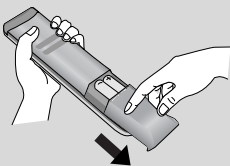

- Abra la tapa del compartimento de las pilas situada en la parte posterior e introduzca las pilas con la polaridad correcta (+ con +, - with -).
- Inserte dos pilas AAA de 1,5 V. No mezcla pilas antiguas y nuevas.
- Cierre la tapa.
- Para retirar las baterías, realice el proceso de instalación en orden inverso.

# CONTROL DE RECEPCIÓN DE TV/PROGRAMAS

## FUNCIONES DE LAS TECLAS DEL MANDO A DISTANCIA

(Sólo 42/47LH90\*\*)

Cuando utilice el mando a distancia, oriéntelo hacia el televisor.

CONTROL DE RECEPCIÓN DE TV/PROGRAMAS

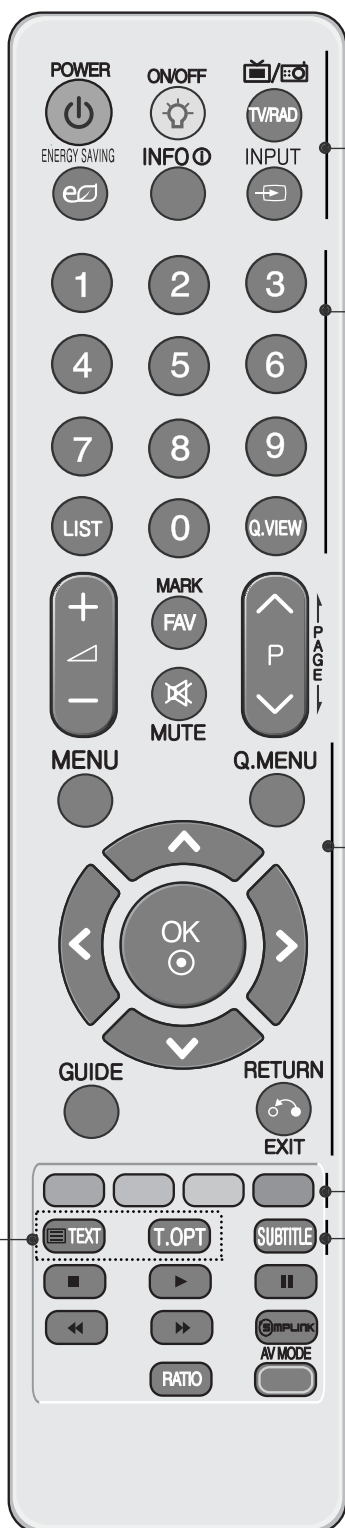

**POWER** Enciende la unidad (Conex) desde el modo de espera o la apaga (Off) para pasar al modo de espera.

**ON/OFF** Enciende o apaga la iluminación de los botones.

**TV/RAD** Seleccione el canal de Radio, TV o Televisión digital (DTV).

**ENERGY SAVING** Ajuste el modo de ahorro de energía de la TV. (► p.116)

**INFO** ⓘ Muestra la información de la pantalla actual.

**INPUT** El modo de entrada externa gira con secuencia regular. (► p.80)

**Botones numéricos 0-9** Selecciona un programa.  
Selecciona los elementos numerados de un menú.

**LIST** muestra la tabla de programas. (► p.78)

**Q.VIEW** Vuelve al programa visto anteriormente.

**MENU** Selecciona un menú.  
Borra todos los mensajes de visualización en pantalla y vuelve a la función de TV desde cualquier menú. (► p.64)

**Q. MENU** Selecciona un menú.  
Borra todos los mensajes de visualización en pantalla y vuelve a la función de TV desde cualquier menú. (► p.63)

**TECLAS CENTRALES** (Arriba/Abajo/Izquierda/Derecha) Permite desplazarse por los menús en pantalla y ajustar la configuración del sistema según sus preferencias.

**OK** Acepta la selección o muestra el modo actual.

**GUIDE** (Guía) Muestra la guía de los programas. (► p.110)

**RETURN** (EXIT) Permite al usuario retroceder un paso en una aplicación interactiva, en EPG o en otra función de interacción del usuario.

**Botones de colores** Estos botones se utilizan para el teletexto. (sólo para modelos con **TELETEXTO**) o **Editar programa**.

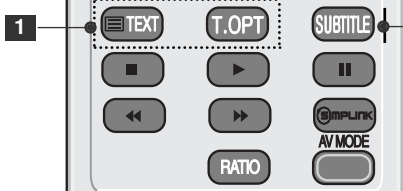

**1** **TELETEXT BUTTONS** Estos botones se utilizan para el teletexto. Para obtener más información, consulte el apartado "Teletexto". (► p.149)

**SUBTITLE** (Subtítulo) Recuerda la opción de subtítulo seleccionada en modo digital.

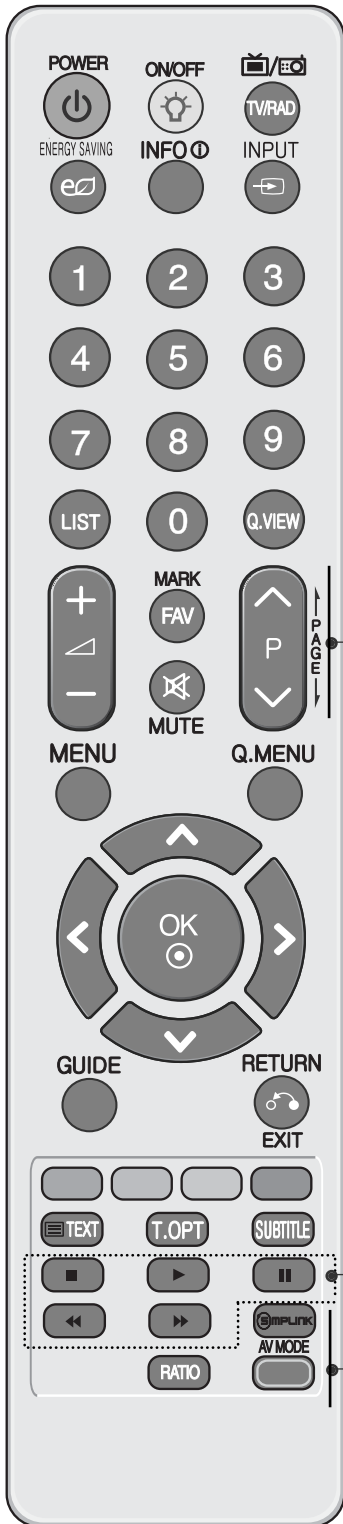

**Volumen arriba /abajo** Ajusta el volumen.

**FAV** Muestra el programa favorito seleccionado.

**MARK** Le permite seleccionar o no programas en el menú USB.

**MUTE** Activa y desactiva el sonido.

**Programme arriba /abajo** Selecciona un programa.

**PAGE UP/DOWN** Le permite moverse de una pantalla completa de información a la siguiente

**Botones de control del menú SIMPLINK/USB** Controles SIMPLINK o menú USB (Lista fotos y Lista música o Lista películas).

**SIMPLINK** accede a una lista de dispositivos AV conectados al TV. Si se pulsa varias veces este botón, el menú Simplink aparece en la pantalla. (► p.83)

**RATIO** Selecciona la opción de Formato (Proporción de tamaño) de la imagen. (► p.113)

**AV MODE** Le permite seleccionar y configurar imágenes y sonidos al conectarse a dispositivos AV. (► p.86)

### Instalación de las pilas

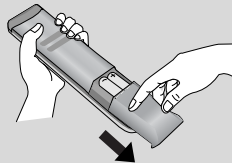

- Abra la tapa del compartimento de las pilas situada en la parte posterior e introduzca las pilas con la polaridad correcta (+ con +, - with -).
- Inserte dos pilas AAA de 1,5 V. No mezcle pilas antiguas y nuevas.
- Cierre la tapa.
- Para retirar las baterías, realice el proceso de instalación en orden inverso.

# CONTROL DE RECEPCIÓN DE TV/PROGRAMAS

## ENCENDIDO DEL TELEVISOR

- Para poder utilizar todas sus funciones, el televisor debe estar encendido.

- 1 Primero, conecte correctamente el cable de alimentación.  
Pulse el interruptor de encendido principal de la TV. (Sólo 42/47LH90\*\*, 32/37/42/47LH70\*\*, 19/22/26/32/37/42LH20\*\*, 19/22/26/32LD3\*\*, 32/37/42/47LH3\*\*, 32/37/42/47LH40\*\*, 32/37/42/47LH49\*\*, 32/37/42/47/55LH50\*\*, 19/22LU40\*\*, 19/22/26LU50\*\*)  
En ese momento, el televisor pasará al modo de espera.
- 2 Para encender el televisor desde el modo de espera, pulse los botones  $\odot$  / I (sólo en los televisores LCD/TV LCD LED), INPUT, P  $\blacktriangle$   $\blacktriangledown$  (o P  $\wedge$   $\vee$ ) del televisor o pulse POWER, INPUT, P  $\wedge$   $\vee$  o NUMBER teclas numéricas(0 a 9) del mando a distancia: el televisor se encenderá.

### Configuración de inicialización

En la pantalla de visualización se muestra la pantalla tras encender el televisor, permitiéndole ajustar el idioma, Configuración de modo, el país, Sintonización auto.

#### Nota:

- a. Si lo cierra sin completar la configuración inicial, el menú Initial Setting (Configuración inicial) puede mostrarse de nuevo.
- b. Pulse el botón RETURN para cambiar el menú OSD actual por el anterior.
- c. En aquellos países sin estándares de emisión digital confirmados, algunas de las características de la televisión digital puede que no funcionen, según el entorno de la emisión digital.
- d. El modo "Uso en casa" es más idóneo para controlar los entornos domésticos y se configura como el modo básico de este televisor.
- e. El modo "Demo Tienda" se ha creado como tal para el entorno de la tienda. El modo "Demo Tienda" se inicializa en la calidad del vídeo configurado por esta empresa tras un período específico de tiempo cuando el usuario cambia los datos de la calidad del vídeo de forma aleatoria.
- f. El modo (Uso en casa, Demo Tienda) puede cambiarse con la opción Configuración de modo en el menú OPCIÓN.

## SELECCIÓN DE PROGRAMAS

- 1 Pulse el botón P  $\wedge$   $\vee$  o los botones numéricos para seleccionar un número de canal.

## AJUSTE DEL VOLUMEN





- 1 Pulse el botón  $\triangleleft$  + o - para ajustar el volumen.





Si quiere silenciar el sonido, pulse el botón MUTE.

Puede cancelar esta función pulsando el botón MUTE (SILENCIO),  $\triangleleft$  + o -, AV Mode (Modo AV).

# QUICK MENU (MENÚ RÁPIDO)

El menú en pantalla del televisor (OSD) puede no coincidir exactamente con las imágenes incluidas en este manual.  
El menú Rápido (Quick Menu) contempla las características que los usuarios utilizan con más frecuencia.

-  **Formato** (Relación de aspecto): Selecciona el formato de imagen deseado.  
Para ajustar el zoom, seleccione 14:9, Zoom y Zoom cine en el menú Ratio. Tras realizar el ajuste del zoom, la pantalla volverá al menú Rápido.
-  **Diálogos Claros II** : Diferencia entre distintos registros de la voz humana, lo que permite al usuario escuchar las voces con mayor claridad.
-  **Modo de imagen** : Selecciona el modo de imagen deseado.
-  **Modo de sonido** : Característica que configura automáticamente la combinación de sonidos a fin de mejorar las imágenes visualizadas. Selecciona el modo de sonido deseado.



-  **Audio** : Selecciona la salida de sonido.
-  **Tempor. Apagado** : Configura la conexión o desconexión temporizada.
-  **Favorito** : Selecciona su programa favorito.
-  **Dispositivo USB** : Seleccione esta opción para extraer el dispositivo USB. (Excepto 19/22LU40\*\*, 19/22/26LU50\*\*, 32/37/42LF25\*\*, 32/37/42LG2\*\*, 32/37/42LG33\*\*, 19/22/26LG31\*\*, 19/22/26/32/37/42LH20\*\*, 19/22/26/32LD3\*\*, 32/37/42/47LH3\*\*, 32/42/47LF51\*\*)
-  **Ahorro de energía** : Selecciona el modo de ahorro de energía que desee. (Sólo 19/22LU40\*\*, 19/22/26LU50\*\*, 32/37/42LF25\*\*, 32/37/42LG2\*\*, 32/37/42LG33\*\*, 19/22/26LG31\*\*, 19/22/26/32/37/42LH20\*\*, 19/22/26/32LD3\*\*, 32/37/42/47LH3\*\*, 32/42/47LF51\*\*)

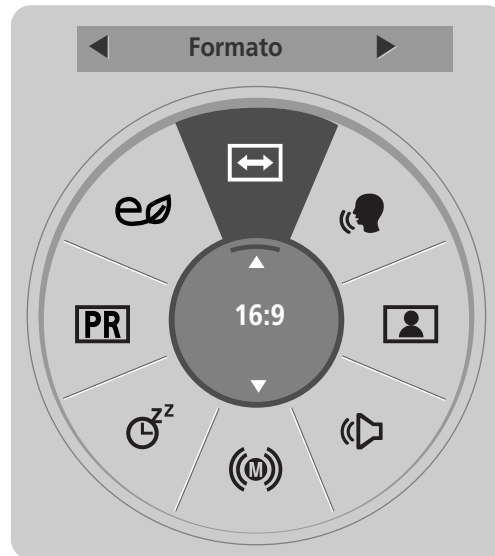

(Excepto 19/22LU40\*\*, 19/22/26LU50\*\*, 32/37/42LF25\*\*, 32/37/42LG2\*\*, 32/37/42LG33\*\*, 19/22/26LG31\*\*, 19/22/26/32/37/42LH20\*\*, 19/22/26/32LD3\*\*, 32/37/42/47LH3\*\*, 32/42/47LF51\*\*)

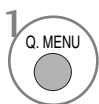
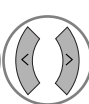

(Sólo 19/22LU40\*\* 19/22/26LU50\*\* 32/37/42LF25\*\*, 32/37/42LG2\*\*, 32/37/42LG33\*\*, 19/22/26LG31\*\*, 19/22/26/32/37/42LH20\*\* 19/22/26/32LD3\*\*, 32/37/42/47LH3\*\*, 32/42/47LF51\*\*)

- 1   Visualización de cada menú.
- 2  Selección de la Fuente deseada.
- 3 

- Pulse el botón **Q. MENU (MENÚ RÁPIDO)** para volver a la visualización normal del televisor.
- Pulse el botón **RETURN (VOLVER)** para acceder a la pantalla del menú anterior.

# CONTROL DE RECEPCIÓN DE TV/PROGRAMAS

## SELECCIÓN Y AJUSTE DE MENÚS EN PANTALLA

El menú en pantalla del televisor (OSD) puede no coincidir exactamente con las imágenes incluidas en este manual.

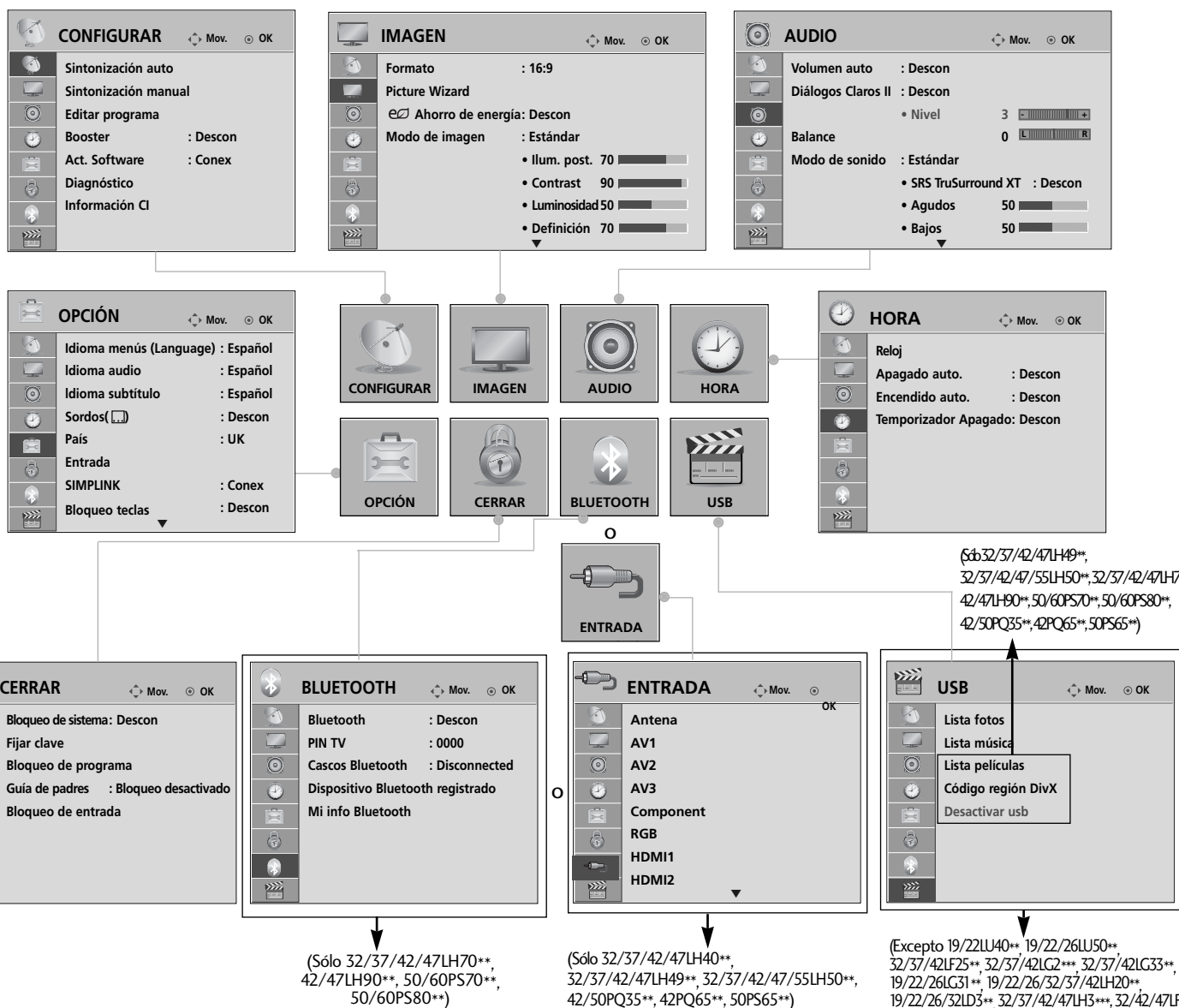

CONTROL DE RECEPCIÓN DE TV/PROGRAMAS

1 Visualización de cada menú.

2 Selección de un elemento del menú.

3 Se mueve al menú emergente.

- Pulsando el botón **INFO**, podrá ver el menú **Manual Sencillo**.
- Pulse el botón **MENU** (MENU) para volver a la visualización normal del televisor.
- Pulse el botón **RETURN** (VOLVER) para acceder a la pantalla del menú anterior.

### ! NOTA

- ▶ Sólo en los televisores de plasma se puede utilizar el **método ISM**.
- ▶ Sólo es posible utilizar las funciones **Ilum. post.**, **Indicador de encendido** en modelos de TV LCD/TV LCD LED.
- ▶ No se pueden utilizar las opciones **Información CI** en el modo analógico.
- ▶ No se pueden utilizar las opciones **Booster** en el modo analógico. (Excepto 32/37/42/47LH70\*\*, 50/60PS70\*\*, 50/60PS80\*\*, 42/50PQ35\*\*, 42PQ65\*\*, 50PS65\*\*)

# AJUSTE AUTOMÁTICO DE PROGRAMAS

(Para países distintos a Finlandia y Suecia)

Utilícelo para buscar y almacenar automáticamente todos los programas.

Cuando inicie la programación automática, toda la información de servicio almacenada previamente se eliminará.

El número máximo de programas que pueden guardarse es de 500.

Pero el número puede ser ligeramente diferente dependiendo de la señal de emisión.

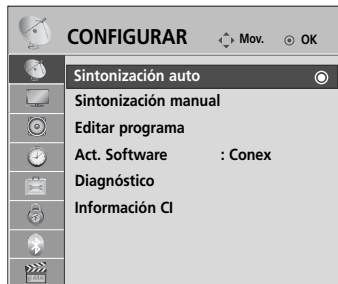

- 1   Seleccione **CONFIGURAR**.
- 2   Seleccione **Sintonización auto**.
- 3   Seleccione **Inicio**.
- 4  Ejecute **Sintonización auto**.

- Utilice los botones NUMÉRICOS para introducir una contraseña de 4 dígitos en **Bloqueo de sistema 'Conex'**.
- Si desea seguir con la sintonización automática, seleccione **Inicio** con los botones  $\wedge \vee$ . A continuación, pulse el botón **OK**. De lo contrario, seleccione **Cerrar**.
- **Numeración automática** : Decida si usar los números para los canales tal y como los envían las cadenas de TV para su sintonización.

- Pulse el botón **MENU** (MENÚ) para volver a la visualización normal del televisor.
- Pulse el botón **RETURN** (VOLVER) para acceder a la pantalla del menú anterior.









# CONTROL DE RECEPCIÓN DE TV/PROGRAMAS

## AJUSTE AUTOMÁTICO DE PROGRAMAS (Sólo para Finlandia y Suecia)

La función DVB-C Auto Tuning (Sintonización automática de DVB-C) es un menú de usuario para países que admitan el cable DVB. Utilícelo para buscar y almacenar automáticamente todos los programas. Cuando inicie la programación automática, toda la información de servicio almacenada previamente se eliminará.

Si desea seleccionar la antena,



- 1   Seleccione **CONFIGURAR**.
- 2   Seleccione **Sintonización auto**.
- 3   Seleccione **Antena**.
- 4   Seleccione **Inicio**.
- 5  Ejecute **Sintonización auto**.

- Utilice los botones NUMÉRICOS para introducir una contraseña de 4 dígitos en **Bloqueo de sistema 'Conex'**
- Si desea seguir con la sintonización automática, seleccione **Inicio** con los botones  $\wedge \vee$ . A continuación, pulse el botón **OK**. De lo contrario, seleccione **Cerrar**.
- **Numeración automática** : Decida si usar los números para los canales tal y como los envían las cadenas de TV para su sintonización.

- Pulse el botón **MENU** (MENÚ) para volver a la visualización normal del televisor.
- Pulse el botón **RETURN** (VOLVER) para acceder a la pantalla del menú anterior.

Si desea seleccionar el Cable,



- 1 Seleccione **CONFIGURAR**.
- 2 Seleccione **Sintonización auto**.
- 3 Seleccione **Cable**.
- 4 Realice los ajustes apropiados.
- 5 Seleccione **Inicio**.
- 6 Ejecute **Sintonización auto**.

- Utilice los botones NUMÉRICOS para introducir una contraseña de 4 dígitos en **Bloqueo de sistema 'Conex'**.
- Si desea seguir con la sintonización automática, seleccione **OK** con los botones  $\wedge \vee$ . A continuación, pulse el botón **OK**. De lo contrario, seleccione **Cerrar**.

- Pulse el botón **MENU** (MENÚ) para volver a la visualización normal del televisor.
- Pulse el botón **RETURN** (VOLVER) para acceder a la pantalla del menú anterior.

Para buscar todos los programas disponibles rápida y correctamente son necesarios los siguientes valores. Los valores usados normalmente se incluyen como "predeterminados". Sin embargo, para conocer la configuración correcta, pregunte los del proveedor de servicio de cable. Al ejecutar la función de sintonización automática en el modo de cable DVB, seleccionar la opción Full (Completa) buscará todas las frecuencias entre 110 MHz y 862 MHz para buscar canales disponibles. (Sólo para Finlandia) En caso de que no se busque el programa tras seleccionar la opción Default (Predeterminada), lleve a cabo la búsqueda con la opción Full (Completa). Sin embargo, la sintonización automática llevará bastante tiempo si se selecciona la opción Full para buscar el programa.

- **Frecuencia** : Introduzca un rango de frecuencia definido por el usuario.
- **Symbol rate(kS/s)** : Introduzca una velocidad de símbolo definida por el usuario (Velocidad de símbolo: Velocidad a la que un dispositivo como un módem envía símbolos a un canal).
- **Modulación** : Introduzca una modulación definida por el usuario. (Modulación: Carga de señales de audio o vídeo en la transportadora).
- **ID de red** (Sólo para Suecia): identificador único asignado a cada usuario.

#### Nota

- ▶ Si selecciona **Cable** tras activar Finlandia o Suecia, podrá ver el menú **Channel Auto Update** (Actualización automática del canal) con el valor **Conex** establecido de forma predeterminada.
- ▶ Si mantiene esta opción en **Conex**, la información del canal se actualizará automáticamente siempre que cambie la información de la red.
- ▶ Cuando la opción **Channel Auto Update** (Actualización automática del canal) se establece en **Descon**, no se actualiza la información del canal.

## AJUSTE AUTOMÁTICO DE PROGRAMAS

Si selecciona el valor "--" de los ajustes de país, (Excepto para Finlandia y Suecia)

Para ver canales DVB-C en países excepto Finlandia y Suecia, seleccione "--" como País en OPCIÓN. En la opción **Sintonización auto**, seleccione el modo **Usuario** o el modo **Completa**. Tal vez sea necesario modificar la información de frecuencia doméstica cuando se sintonice el modo **Usuario**; la información correspondiente dependerá del operador de cable que le presta servicio. Durante la sintonización en el modo **Completa**, es posible que algunos canales estén restringidos para determinados operadores de cable, por lo que el tiempo necesario para la sintonización podría ser superior.

#### Nota





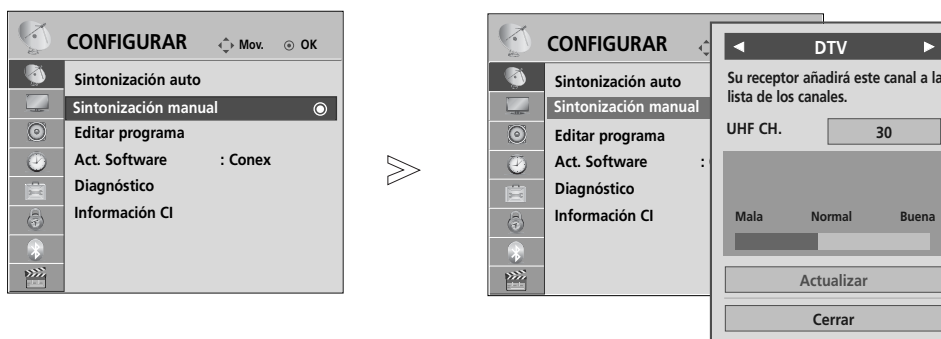

- ▶ Su proveedor de cable podrá cobrarle por los servicios prestados, o solicitarle que acepte sus términos y condiciones comerciales.
- ▶ Puede que el cable DVB-C no funcione correctamente con algunos proveedores de cable.
- ▶ No se garantiza la compatibilidad de las emisiones con cable digital DVB-C.

# CONTROL DE RECEPCIÓN DE TV/PROGRAMAS

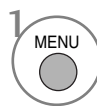
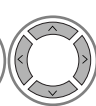
## SINTONÍA MANUAL DE PROGRAMAS (EN MODO DIGITAL)

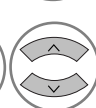
La sintonización manual permite añadir manualmente un programa a la lista de programas.  
(Para países distintos a Finlandia y Suecia & Al seleccionar la opción Antena si se selecciona Finlandia, Suecia o "--")



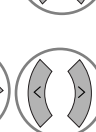







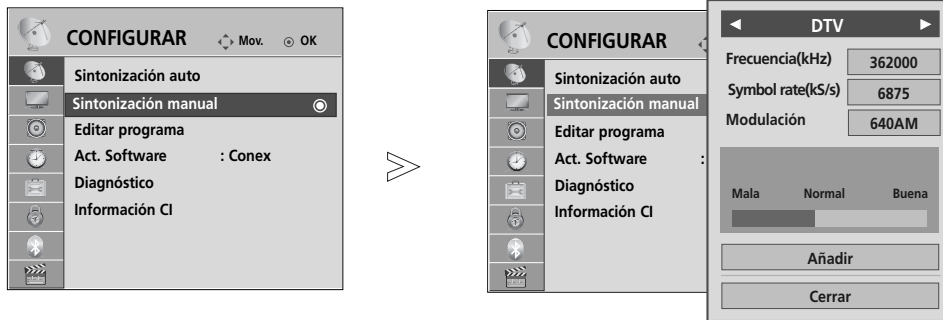

- 1   Seleccione **CONFIGURAR**.
- 2   Seleccione **Sintonización manual**.
- 3   Seleccione **DTV**.
- 4   Seleccione el número de canal deseado.

• Utilice los botones NUMÉRICOS para introducir una contraseña de 4 dígitos en **Bloqueo de sistema 'Conex'**.

- Pulse el botón **MENU** (MENÚ) para volver a la visualización normal del televisor.
- Pulse el botón **RETURN** (VOLVER) para acceder a la pantalla del menú anterior.

(Al seleccionar la opción Cable (modo de cable DVB) si se selecciona Finlandia, Suecia o "--")



- 1   Seleccione **CONFIGURAR**.
- 2   Seleccione **Sintonización manual**.
- 3   Seleccione **DTV**.
- 4    Realice los ajustes apropiados.

- Utilice los botones NUMÉRICOS para introducir una contraseña de 4 dígitos en **Bloqueo de sistema 'Conex'**.

- Pulse el botón **MENU** (MENÚ) para volver a la visualización normal del televisor.
- Pulse el botón **RETURN** (VOLVER) para acceder a la pantalla del menú anterior.









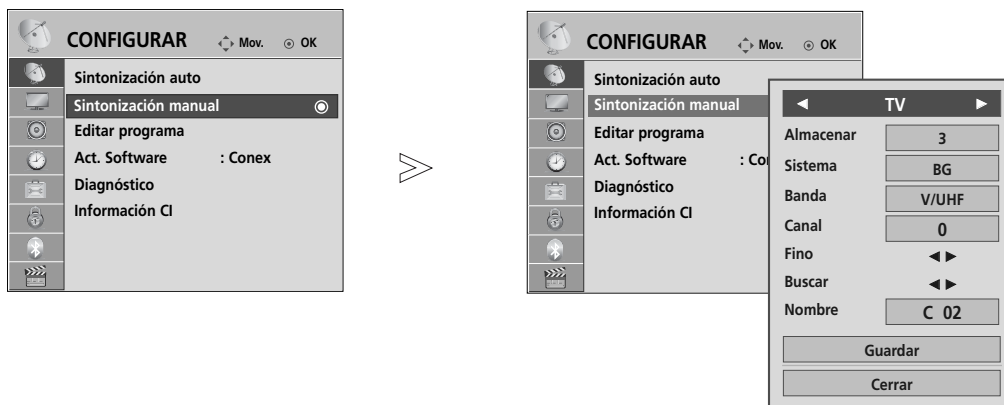

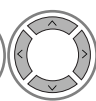
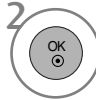
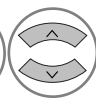

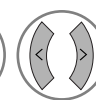
Se necesitan los modos de Frecuencia, Velocidad de símbolo y Modulación para añadir un programa correctamente en el modo de cable DVB. Pregunte al proveedor de servicio de cable acerca de los valores correctos.

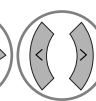
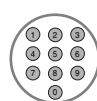
# CONTROL DE RECEPCIÓN DE TV/PROGRAMAS

## SINTONÍA MANUAL DE PROGRAMAS (EN MODO ANALÓGICO)

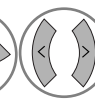
Esta función le permite introducir de forma manual las emisoras y disponerlas en el orden que usted prefiera.

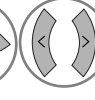
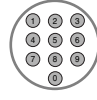
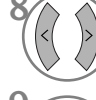

-   Seleccione **CONFIGURAR**.
-   Seleccione **Sintonización manual**.
-   Seleccione **TV**.
-   o  Seleccione el número de programa deseado.
-   Seleccione un sistema de televisión.
-   Seleccione **V/UHF** o **Cable**.
-   o  Seleccione el número de canal deseado.
-  Inicie la búsqueda.
-   Seleccione **Guardar**.

- Pulse el botón **MENU** (MENÚ) para volver a la visualización normal del televisor.
- Pulse el botón **RETURN** (VOLVER) para acceder a la pantalla del menú anterior.

- Utilice los botones NUMÉRICOS para introducir una contraseña de 4 dígitos en **Bloqueo de sistema 'Conex'**.
- **L** : SECAM L/L' (Francia)
- **BG** : PAL B/G, SECAM B/G (Europa / Europa Oriental / Asia / Nueva Zelanda / Oriente Medio / Africa/Australia)
- **I** : PAL I/II (Reino Unido / Irlanda / Hong Kong / Sudáfrica)
- **DK** : PAL D/K, SECAM D/K (Europa Oriental / China / Africa / CIS)
- Para guardar otro canal, repita los pasos 4 a 9.

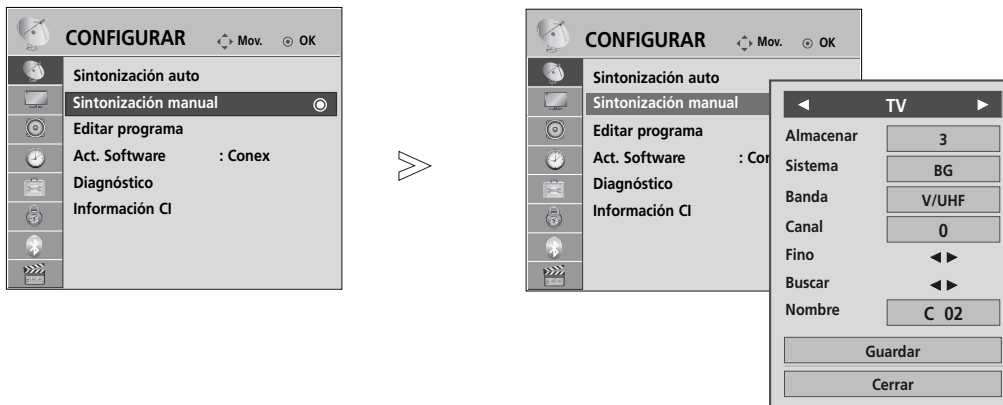

### ■ Asignación nombres de emisoras

Le permitirá asignar un nombre de canal compuesto por cinco caracteres a cada número de programa.

1 Seleccione **CONFIGURAR**.

2 Seleccione **Sintonización manual**.

3 Seleccione **TV**.

4 Seleccione **Nombre**.

5 Seleccione la posición y elija el segundo carácter, etc. Puede utilizar el abecedario, de la **A** a la **Z**, los números del **0** al **9**, +/-, y el espacio en blanco.

6 Seleccione **Guardar**.

7 Seleccione **Guardar**.

### ■ Sintonización fina (Excepto 32/37/42/47LH70\*\*, 50/60PS70\*\*, 50/60PS80\*\*, 42/50PQ35\*\*, 42PQ65\*\*, 50PS65\*\*)

Normalmente, la sintonización fina sólo es necesaria cuando la recepción es pobre.

1 Seleccione **CONFIGURAR**.

2 Seleccione **Sintonización manual**.

3 Seleccione **TV**.

4 Seleccione **Fino**.

5 Sintonización precisa para lograr la mejor imagen y sonido.

6 Seleccione **Store**.

- Pulse el botón **MENU** (MENÚ) para volver a la visualización normal del televisor.
- Pulse el botón **RETURN** (VOLVER) para acceder a la pantalla del menú anterior.

# CONTROL DE RECEPCIÓN DE TV/PROGRAMAS

## EDICIÓN DE PROGRAMAS





Si se omite un número de programa, significa que no es posible seleccionarlo con los botones P ^ v durante la visualización del televisor.

Si desea seleccionar el programa omitido, introduzca directamente el número del programa con los botones NUMÉRICOS o selecciónelo en el menú Program edit (Editar programa).

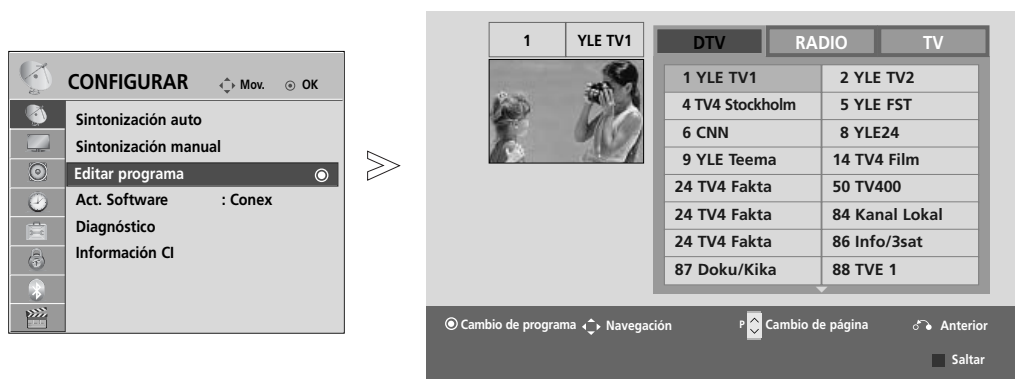
Esta función permite omitir programas almacenados

Puede mover el número de programa usando la función "Move" (Mover), si no está seleccionada la opción "Automatic Numbering" (Numeración automática) al iniciar la función Auto Tuning (Sintonización automática).



- 1   Seleccione **CONFIGURAR**.
- 2   Seleccione **Editar programa**.
- 3  Indique el **Editar programa**.
- 4  Seleccione un programa a guardar o a omitir.

• Utilice los botones NUMÉRICOS para introducir una contraseña de 4 dígitos en **Bloqueo de sistema 'Conex'**.

- Pulse el botón **MENU** (MENÚ) para volver a la visualización normal del televisor.
- Pulse el botón **RETURN** (VOLVER) para acceder a la pantalla del menú anterior.

## (EN EL MODO DTV/RADIO)

### ■ Saltar un Programa



1 Select a programme number to be skipped.



2 **AZUL** Cambia el color del número de programa a azul.



3 **AZUL** Liberar.

- Cuando se omite un número de programa significa que no podrá seleccionarlo utilizando el botón **P** ^ v durante el funcionamiento normal de la televisión.
- Si desea seleccionar el programa omitido, introduzca directamente el número del programa con los botones NUMÉRICOS o selecciónelo en el menú Program edit (Editar programa) o EPG.

## EN EL MODO TV

Esta función le permite borrar u omitir los programas almacenados.

También podrá mover algunos canales y utilizar otros números de programa.

### ■ Borrar un programa



1 Seleccione un número de programa a eliminar.



2 **ROJO** Cambia el color del número de programa a rojo.



3 **ROJO** Eliminar.



**AZUL** Liberar.

- Si se borra el programa seleccionado, todos los demás programas cambian una posición.

### ■ Moving a programme



1 Seleccione un número de programa a mover.



2 **VERDE** Cambia el color del número de programa a verde.



3 **VERDE** Liberar.

### ■ Autor Sort (Clasificación automática)



1 **AMARILLO** Inicio de Auto Sort (Clasificación automática).

- Tras activar una vez la opción de clasificación automática, ya no podrá editar los programas.

### ■ Saltar un Programa



1 Seleccione un número de programa a omitir.



2 **AZUL** Cambia el color del número de programa a azul.



3 **AZUL** Liberar.

- Cuando se omite un número de programa significa que no podrá seleccionarlo utilizando el botón **P** ^ v durante el funcionamiento normal de la televisión.
- Si quiere seleccionar el número de programa omitido, introduzca directamente el número de programa con los botones NUMÉRICOS o selecciónelo en el menú de edición de programas.





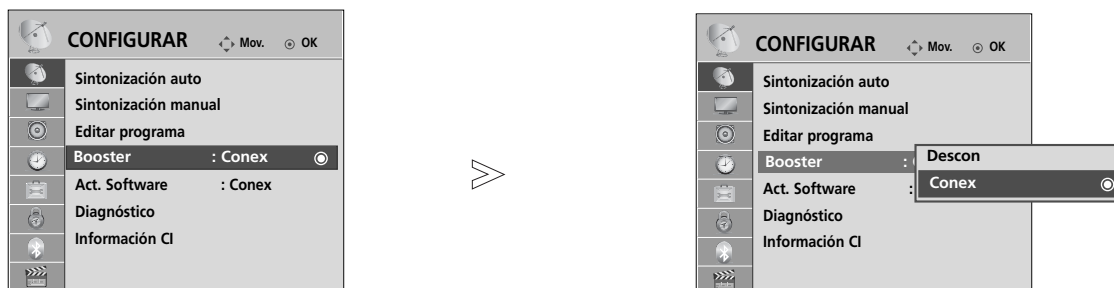

# CONTROL DE RECEPCIÓN DE TV/PROGRAMAS

## BOOSTER (EN MODO DIGITAL)

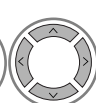
(Excepto 32/37/42/47LH70\*\*, 50/60PS70\*\*, 50/60PS80\*\*, 42/50PQ35\*\*, 42PQ65\*\*, 50PS65\*\*)

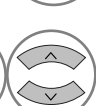
Si la recepción es de baja calidad, active el amplificador.  
Cuando la señal sea fuerte, seleccione la opción "Descon".



- 1   Seleccione **CONFIGUR.**
- 2   Seleccione **Booster.**
- 3   Seleccione **Conex o Descon.**
- 4  Guardar.

- Pulse el botón **MENU** (MENÚ) para volver a la visualización normal del televisor.
- Pulse el botón **RETURN** (VOLVER) para acceder a la pantalla del menú anterior.

# ACTUALIZAR SOFTWARE

La opción Act. software significa que el software se puede descargar mediante el sistema de emisión digital terrestre.

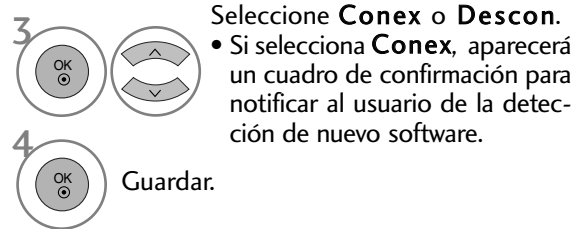
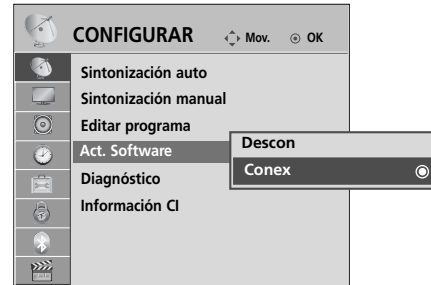
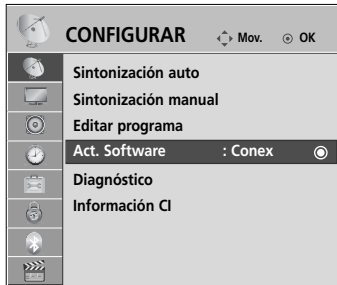

## \* When setting "Act. Software"

De forma ocasional, la transmisión de información digital de software actualizada puede producir este resultado en el menú siguiente de la pantalla del TV.

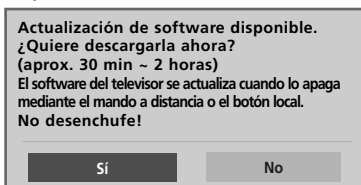

Actualización sencilla: para el canal de actualización actual

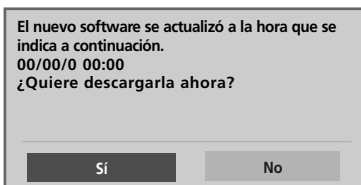

Actualización programada: para el canal de actualización programada

Cuando el menú Actualización de software esté "Descon", aparecerá el mensaje de solicitud de "Conex".

Seleccione **Sí** utilizando los botones < > y espere a ver esta pantalla.

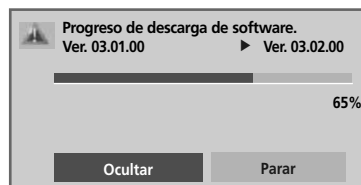

La descarga comenzará al apagar el sistema. Se mostrará el estado de progreso al encender el sistema durante la actualización.

Cuando termine la actualización del software, el sistema se reiniciará.

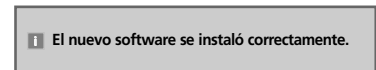

- Durante el proceso de actualización del software, tenga en cuenta lo siguiente:
  - No se debe desconectar la unidad.
  - No se debe apagar la unidad.
  - No se debe desconectar la antena.
  - Una vez finalizada la actualización de software, se puede confirmar la versión actualizada en el menú Diagnóstico (Diagnóstico).
  - Puede tardar una hora en descargar el software, por lo que debe asegurarse de que la alimentación permanece conectada durante la descarga.

# CONTROL DE RECEPCIÓN DE TV/PROGRAMAS

## DIAGNÓSTICO





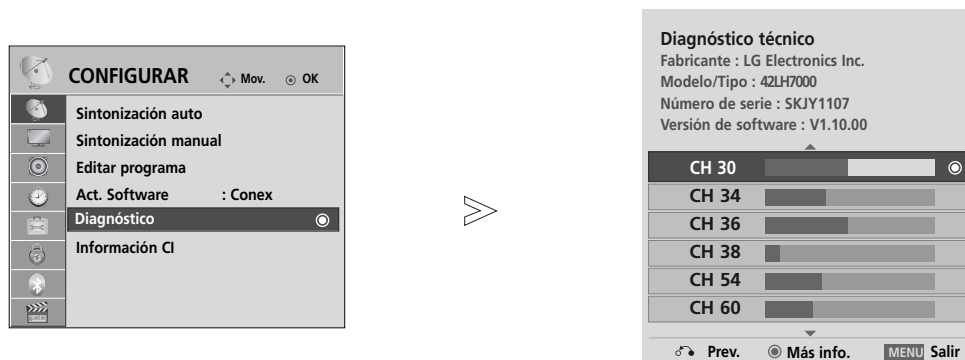

Esta función permite consultar información sobre el fabricante, modelo y tipo, número de serie y versión del software.

Aparece la información y la intensidad de la señal del \*MUX sintonizado.

Aparece la información y el nombre de servicio del MUX.

(\*MUX: Un directorio superior de canales en emisión digital (un solo MUX contiene varios canales.))



- 1   Seleccione **CONFIGURAR**.
- 2   Seleccione **Diagnóstico**.
- 3  Muestra el Fabricante, Modelo/Tipo, Número de serie y Vers. de softw..
- 4   Muestra la información sobre el canal.

- Pulse el botón **MENU** (MENÚ) para volver a la visualización normal del televisor.
- Pulse el botón **RETURN** (VOLVER) para acceder a la pantalla del menú anterior.

## INFORMACIÓN CI [INTERFAZ COMÚN]

Esta función permite ver determinados servicios de abono (de pago). Si extrae el módulo CI, no podrá ver este tipo de servicios de pago. Con el módulo insertado en la ranura CI sí se puede acceder al menú del módulo. Para adquirir un módulo y una tarjeta inteligente, póngase en contacto con su distribuidor. No inserte y extraiga con frecuencia el módulo CI de la unidad. Podría provocar problemas. Si la unidad está encendida al insertar el módulo CI, normalmente no se escuchará el sonido.

En función del módulo CI y la tarjeta inteligente utilizados, es posible que la imagen no sea natural.

La función CI (Interfaz común) puede no aplicarse según las condiciones de emisión cada país.

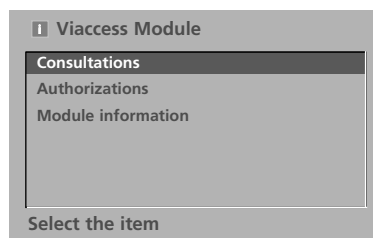
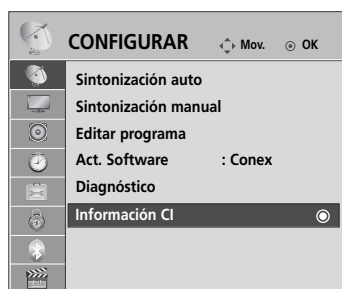

- Este menú OSD sólo se proporciona como ejemplo y es posible que las opciones y el formato de la pantalla varíen según el proveedor de servicios digitales de pago.
- Su proveedor puede cambiar la pantalla del menú CI (interfaz común) y el tipo de servicio.

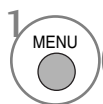

1 Seleccione **CONFIGURAR**.

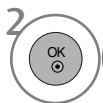

2 Seleccione **Información CI**.

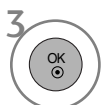

3 Seleccione el elemento deseado: Información del módulo, información de la tarjeta inteligente, idioma, descarga de software, etc.

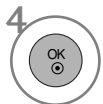

4 Guardar.

- Pulse el botón **RETURN (VOLVER)** para volver a la visualización normal del televisor.

# CONTROL DE RECEPCIÓN DE TV/PROGRAMAS

## VISUALIZACIÓN DE UNA TABLA DE PROGRAMAS

Usted puede comprobar los programas almacenados en memoria, mediante la tabla de programas.

### Breve glosario

 Se muestra en el programa bloqueado.





### ■ Para visualizar la lista de programas

1  Visualización de Lista de programas.

- Puede que encuentre algunos nombres de programas en gris. Son omitidos durante la programación automática o en el modo de edición de programas.
- Algunos programas cuyo número de canal aparece en la tabla de programas indican que no se ha asignado nombre de canal.

### ■ Seleccionar un programa en la tabla de programas

1  Seleccione un programa.

2  Cambie al número del programa elegido.

 El modo cambiará entre TV, DTV y Radio del programa que está viendo en ese momento.

### ■ Visualización Cuadros de Programa

1  Pase las páginas.

2  Vuelva a la visualización normal del televisor.

# CONFIGURACIÓN DE PROGRAMAS FAVORITOS

## ■ Selección de programas favoritos

La función Programas favoritos es una cómoda función que le permite pasar rápidamente a programas de su elección sin tener que esperar a que la TV pase por todos los programas intermedios.



(Excepto 19/22LU40\*\* 19/22/26LU50\*\* 32/37/42LF25\*\* 32/37/42LG2\*\*\* 32/37/42LG33\*\* 19/22/26LG31\*\* 19/22/26/32/37/42LH20\*\* 19/22/26/32LD3\*\* 32/37/42/47LH3\*\*\* 32/42/47LF51\*\*)

(Sólo 19/22LU40\*\* 19/22/26LU50\*\* 32/37/42LF25\*\* 32/37/42LG2\*\*\* 32/37/42LG33\*\* 19/22/26LG31\*\* 19/22/26/32/37/42LH20\*\* 19/22/26/32LD3\*\* 32/37/42/47LH3\*\*\* 32/42/47LF51\*\*)

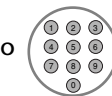
1  o  Seleccione el programa que desee.

3  Seleccione **Favorito**.

2   Seleccione **Favorito**.

4  Regresar a ver la TV.

• Esto incluirá automáticamente el programa seleccionado en la lista de programas favoritos.

## ■ Mostrar la lista de programas favoritos



1  Mostrar la lista de programas favoritos

# CONTROL DE RECEPCIÓN DE TV/PROGRAMAS

## LISTA DE ENTRADA

Sólo se pueden activar y seleccionar las señales de entrada conectadas a un televisor.

HDMI y AV1, 2 (SCART) se pueden reconocer a través de un dispositivo de detección para su activación posterior cuando un dispositivo externo aprueba su voltaje.

Al utilizar el botón TV/RAD, se podrá mover desde una Entrada externa a una Entrada de RF y al último programa visualizado en el modo DTV/RADIO/TV.

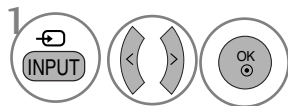
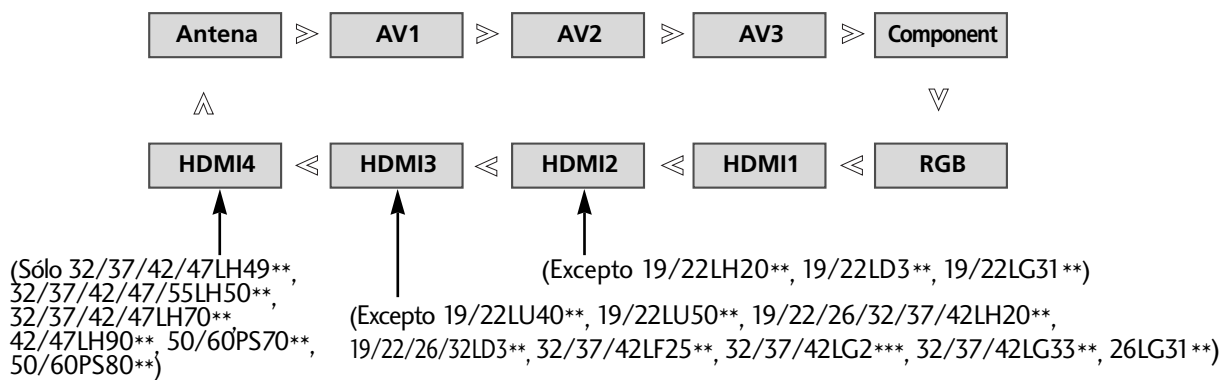

1 Seleccione la fuente de entrada.

- **Antena o Cable** : Seleccione esta opción al ver DTV/TV. (La entrada de cable digital sólo está disponible en Finlandia, Suecia y "--")
- **AV1, AV2, AV3** : Seleccione esta opción al ver VCR o un equipo externo.
- **Component** : Seleccione esta opción al utilizar un DVD o un decodificador digital, según el conector.
- **RGB** : Seleccione esta opción cuando utilice un PC, según el conector.
- **HDMI1, HDMI2** (Excepto 19/22LH20\*\*, 19/22LD3\*\*, 19/22LG31\*\*), **HDMI3** (Excepto 19/22LU40\*\*, 19/22LU50\*\*, 19/22/26/32/37/42LH20\*\*, 19/22/26/32LD3\*\*, 32/37/42LF25\*\*, 32/37/42LG2\*\*, 32/37/42LG33\*\*, 26LG31\*\*), **HDMI4** (Sólo 32/37/42/47LH49\*\*, 32/37/42/47/55LH50\*\*, 32/37/42/47LH70\*\*, 42/47LH90\*\*, 50/60PS70\*\*, 50/60PS80\*\*) : Seleccione esta opción al utilizar un DVD, un PC o un decodificador digital, según el conector.

## SERVICIOS DE DATOS

(Este menú solo estará habilitado en Irlanda.)

Esta función permite a los usuarios elegir entre **MHEG(Teletexto digital)** y **Teletext** si ambos existen simultáneamente.

Si solo existe una de ellas, tanto **MHEG** o **Teletext** se habilitará independientemente de la opción que haya seleccionado.

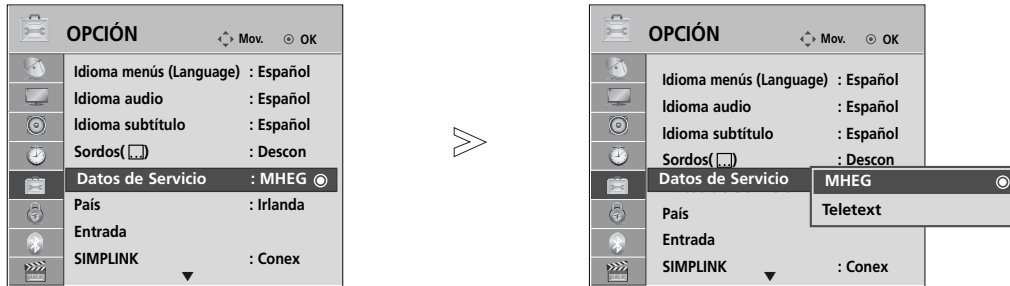

- Pulse el botón **MENU** (MENÚ) para volver a la visualización normal del televisor.
- Pulse el botón **RETURN** (VOLVER) para acceder a la pantalla del menú anterior.

## ETIQUETA DE ENTRADA

Seleccione una etiqueta para cada fuente de entrada.

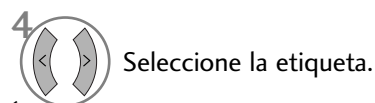
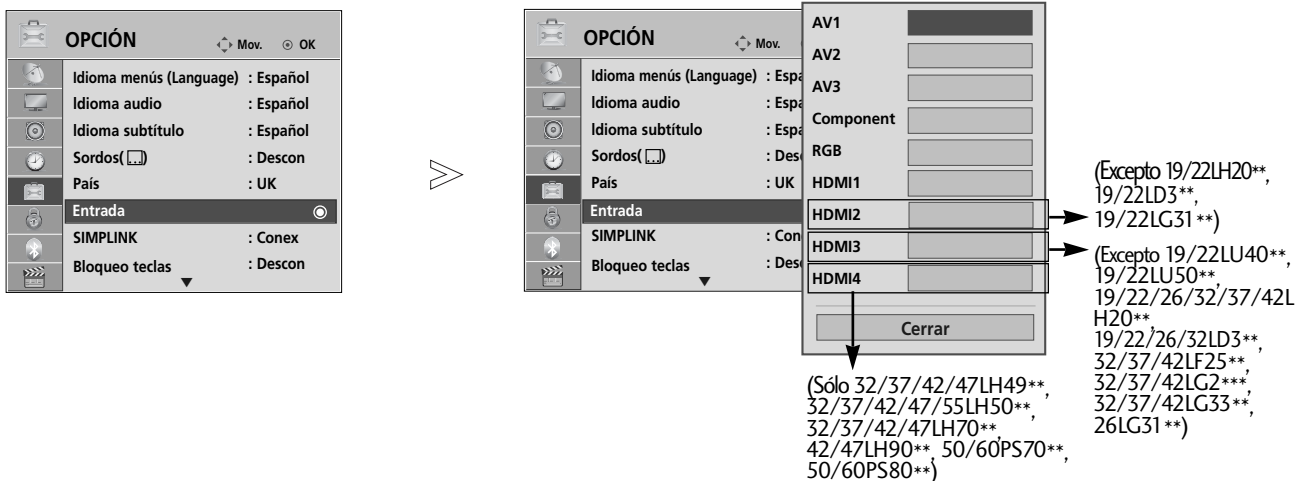

- Pulse el botón **MENU** (MENÚ) para volver a la visualización normal del televisor.
- Pulse el botón **RETURN** (VOLVER) para acceder a la pantalla del menú anterior.

# CONTROL DE RECEPCIÓN DE TV/PROGRAMAS

## MANUAL SENCILLO (MANUAL ELEMENTAL)

Podrá acceder fácil y eficazmente a la información de la TV mediante la visualización de un manual elemental en el propio aparato.

Durante el visionado del manual elemental, el audio permanecerá desactivado.

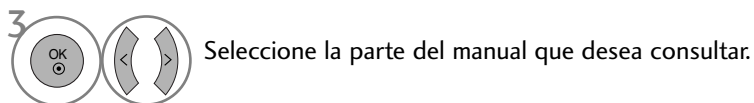
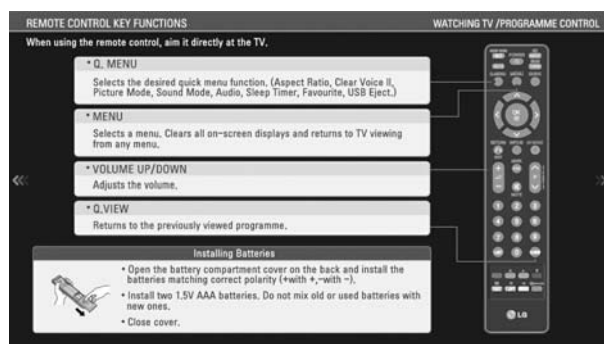

- Pulse el botón **RETURN (VOLVER)** para volver a la visualización normal del televisor.







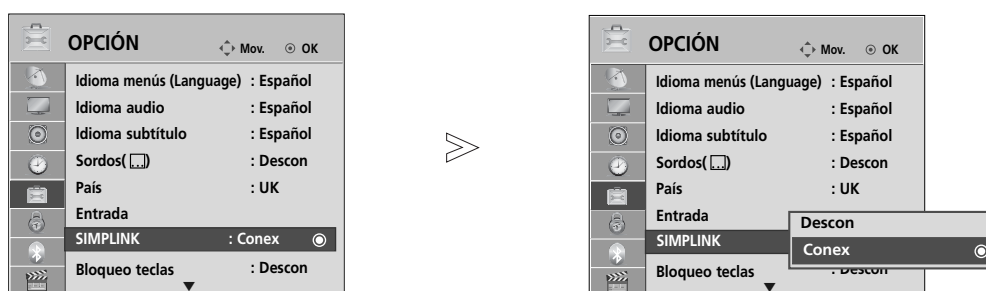

Opera sólo con dispositivos que lleven el logo SIMPLINK. Verifique el logo SIMPLINK.

Cuando se utiliza junto con un dispositivo de otras empresas, en la función HDMI-CEC, puede que no funcione con normalidad.

Esto permite controlar y reproducir otros dispositivos AV conectados al TV mediante un cable HDMI sin necesidad de cables o configuraciones adicionales.

Si no desea activar el menú SIMPLINK, seleccione “Descon”.



- 1   Seleccione **OPCIÓN**.
- 2   Seleccione **SIMPLINK**.
- 3   Seleccione **Conex** o **Descon**.
- 4  Guardar.

- Pulse el botón **MENU** (MENÚ) para volver a la visualización normal del televisor.
- Pulse el botón **RETURN** (VOLVER) para acceder a la pantalla del menú anterior.

# CONTROL DE RECEPCIÓN DE TV/PROGRAMAS

## Conexión al sistema de cine en casa con el logotipo SIMPLINK.

- 1 Conecte el terminal **HDMI/DVI IN 1**, **HDMI IN 2** (Excepto 19/22LH20\*\*, 19/22LD3\*\*, 19/22LG31\*\*), **HDMI IN 3** (Excepto 19/22LU40\*\*, 19/22LU50\*\*, 19/22/26/32/37/42LH20\*\*, 19/22/26/32LD3\*\*, 32/37/42LF25\*\*, 32/37/42LG2\*\*, 32/37/42LG33\*\*, 26LG31\*\*) o **HDMI IN 4** 32/37/42/47LH49\*\*, 32/37/42/47/55LH50\*\*, 32/37/42/47LH70\*\*, 42/47LH90\*\*, 50/60PS70\*\*, 50/60PS80\*\*) de la parte posterior de la TV y el terminal de salida HDMI del sistema de cine en casa usando cables HDMI.
- 2 Conecte el terminal de salida de audio digital de la parte posterior de la TV y el terminal de entrada de audio digital del sistema de cine en casa usando cables ópticos.
- 3 Seleccione el sistema de cine en casa en el menú Speaker (Altavoz) pulsando el botón **SIMPLINK**.

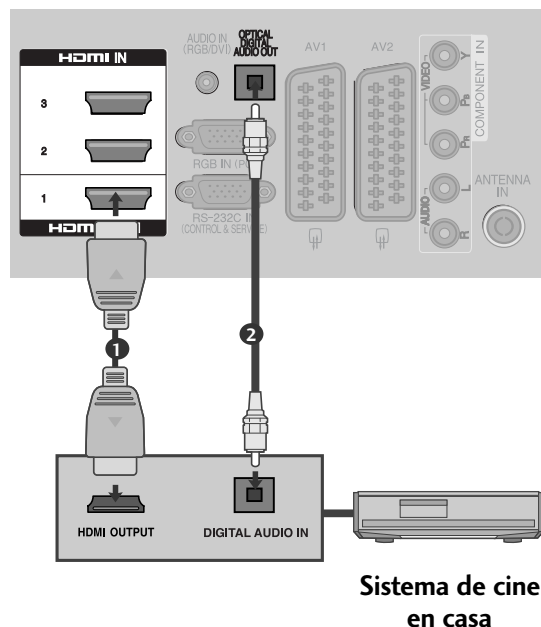

► Al seleccionar u operar dispositivos con la función cine en casa, el altavoz pasará automáticamente al altavoz HT (escuchando con el cine en casa).

### ! NOTA

- Conecte el terminal HDMI/DVI IN o HDMI IN de la TV al terminal (terminal HDMI) del dispositivo SIMPLINK con el cable HDMI.
- Cuando la fuente de entrada se cambie a la otra con el botón INPUT del mando a distancia o de otros, el dispositivo que esté funcionando con el SIMPLINK se detiene.

## Funciones de SIMPLINK

### Reproducción de discos

Control conectado a los dispositivos AV al pulsar  $\wedge \vee < >$ , OK,  $\blacktriangleright$ ,  $\blacksquare$ , I I,  $\blacktriangleleft$  botones  $\blacktriangleright$  buttons.

### Reproducción directa

Una vez conectados los dispositivos AV al TV, es posible controlarlos directamente y reproducir el contenido sin necesidad de ninguna configuración adicional.

### Selección de dispositivo AV

Permite seleccionar uno de los dispositivos AV conectados al TV y utilizarlo.

### Desconexión de todos los dispositivos

Al apagar el TV, todos los dispositivos conectados se apagan también.

### Extracción de audio

Proporciona un método sencillo para la extracción de audio.

### Sincronización de energía conectada

Cuando el equipo con función Simplink conectado al terminal HDMI comienza a reproducir, la TV se encenderá automáticamente.

**\* Un dispositivo conectado al TV mediante un cable HDMI que no sea compatible con Simplink, no presentará esta función.**

Nota: Para utilizar SIMPLINK, debe utilizarse un cable HDMI de una versión superior a 1,3 con función \*CEC. (\*CEC: Control de electrónica de consumo).

## Menú SIMPLINK

Pulse los botones  $\wedge \vee < >$  y, a continuación, el botón OK para seleccionar la fuente SIMPLINK que desee.

- 1 **Recepción de TV:** pasa al canal de TV anterior independientemente del modo actual.
- 2 **Reproducción de discos (DISC):** selecciona y reproduce los discos insertados.  
Si hay varios discos disponibles, aparecerán los títulos de los discos en la parte inferior de la pantalla.
- 3 **Reproducción de vídeo (VCR):** controla y reproduce la videgrabadora conectada.
- 4 **Reproducción de grabaciones del disco duro (HDD Recorder):** reproduce y controla las grabaciones almacenadas en el disco duro.
- 5 **Salida de audio al equipo de cine en casa/salida de vídeo al TV (SPEAKER):** seleccione Home theatre (Cine en casa) o TV speaker (altavoz de TV) para la salida de audio.

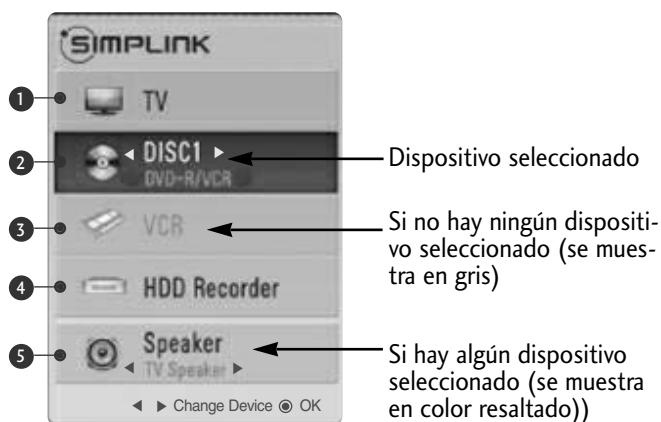

- Sistemas de Cine en casa: sólo se admite uno al mismo tiempo
- DVD, Recorder : Se admite hasta un (19/22LH20\*\*, 19/22LD3\*\*, 19/22LG31\*\*), dos (19/22LU40\*\*, 19/22LU50\*\*, 26/32/37/42LH20\*\*, 26/32LD3\*\*, 32/37/42LF25\*\*, 32/37/42LG2\*\*\*, 32/37/42LG33\*\*, 26LG31\*\*), tres (32/37/42/47LH3\*\*\*, 32/37/42/47LH40\*\*, 26LU50\*\*, 32/42/47LF51\*\*, 42/50PQ35\*\*, 42PQ65\*\*, 50PS65\*\*) o cuatro(32/37/42/47LH49\*\*, 32/37/42/47/55LH50\*\*, 32/37/42/47LH70\*\*, 42/47LH90\*\*, 50/60PS70\*\*, 50/60PS80\*\*) simultáneamente
- VCR (videgrabadoras): sólo se admite una al mismo tiempo

# CONTROL DE RECEPCIÓN DE TV/PROGRAMAS

## AV MODE (MODO AV)

Puede seleccionar imágenes y sonidos de calidad óptima al conectar dispositivos AV a una entrada externa.

- Descon** Desactiva el MODO AV.
- Cine** Optimiza el vídeo y el audio para ver películas.
- Deportes** Optimiza el vídeo y el audio para ver eventos deportivos.
- Juego** Optimiza el vídeo y el audio para videojuegos.

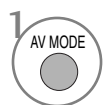
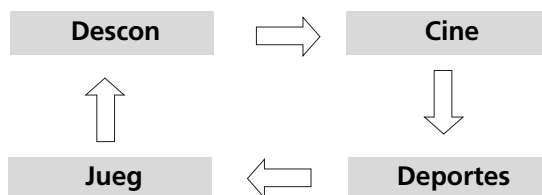



1 Pulse el botón **Modo AV** varias veces para seleccionar la fuente deseada.



- Si selecciona el modo **Cine** en **Modo AV**, dicho modo **Cine** será seleccionado tanto en el modo de imagen como de sonido, en el menú **IMAGEN** y **AUDIO** (sonido) respectivamente.
- Si selecciona **Descon** en **Modo AV**, la imagen configurada inicialmente será la seleccionada.

## Inicialización (reajuste de los valores originales de fábrica)





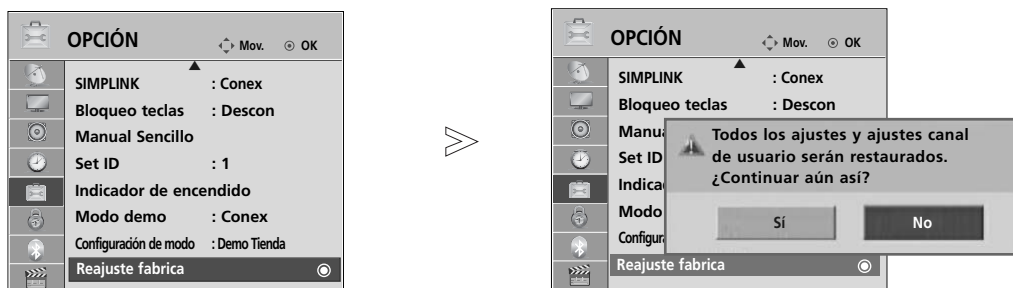

Esta función inicializa toda la configuración. Pero no podrán iniciarse las opciones de configuración de  **Día** y  **Noche del Modo de imagen**.

Es útil para iniciar el producto o cuando lo cambie de ciudad o país.

Cuando se haya completado el reinicio de fábrica, deberá reiniciar la opción de configuración de Initializing (Inicialización).

Cuando el menú del sistema de bloqueo esté en "Conex", aparecerá el mensaje de solicitud de contraseña.



- 1   Seleccione **OPCIÓN**.
- 2   Seleccione **Reajuste fabrica**.
- 3   Seleccione **Sí**.
- 4  Iniciar la opción **Reajuste fabrica**.

- Si olvida la contraseña con el Sistema de bloqueo activado, presione "7", "7", "7", "7" en el teclado numérico del mando a distancia.

- Pulse el botón **MENU** (MENÚ) para volver a la visualización normal del televisor.
- Pulse el botón **RETURN** (VOLVER) para acceder a la pantalla del menú anterior.

# UTILIZACIÓN DEL BLUETOOTH

(Sólo 32/37/42/47LH70\*\*, 42/47LH90\*\*, 50/60PS70\*\*, 50/60PS80\*\*)

## ¿Qué es el sistema Bluetooth?

El Bluetooth es una tecnología de red de corta distancia que utiliza frecuencias de 2,4 GHz para poner en contacto diversos tipos de dispositivos de datos como ordenadores, teléfonos móviles y PDAs, así como otros aparatos digitales, mediante conexión inalámbrica, sin necesidad de conectar cable alguno, para hacer posible el intercambio de datos.

Con la función de comunicación Bluetooth, usando la TV puede conectar los auriculares Bluetooth o recibir imágenes (solo JPEG) o escuchar música desde un teléfono móvil Bluetooth.

- Especificaciones de comunicación: Bluetooth versión 2.0+EDR (Velocidad de datos mejorada)
- Salida: Bluetooth potencia Clase 2
- Alcance máximo de comunicación: 10 m (30 pies) aprox. de línea de visión directa
- Banda de frecuencia: banda de 2,4 GHz (2,4 GHz a 2,4835 GHz)
- Módulo Bluetooth: EAX57538201 (LG Electronics)
- Perfiles Bluetooth compatibles:
  - GAVDP (Perfil genérico de distribución de Audio/Vídeo)
  - A2DP (Perfil de distribución de audio avanzado)
  - HSP (Perfil de auriculares)
  - OPP (Perfil de envío de objetos)
  - BIP (Perfil de imagen básico)
  - FTP (Perfil de transferencia de archivos)

CE0678

## Precauciones de uso del Bluetooth

- ▶ Utilícelo dentro del alcance de 10 m (-45° a 45°).  
Si utiliza el dispositivo fuera del alcance o con obstáculos dentro de este, pueden producirse errores de comunicación.
- ▶ Pueden producirse errores de comunicación provocados por las condiciones que rodean al dispositivo.
- ▶ Aparatos que utilizan la frecuencia de 2,4 GHz (redes inalámbricas, hornos microondas, etc.) pueden provocar errores de comunicación al utilizar el mismo ancho de banda de frecuencias.
- ▶ El tiempo de búsqueda del dispositivo será diferente dependiendo del número de dispositivos Bluetooth y de las condiciones de funcionamiento.
- ▶ La probabilidad de búsqueda aumenta cuanto menor sea el número de dispositivos.
- ▶ Las ondas electromagnéticas pueden interferir en estos dispositivos inalámbricos.
- ▶ Dado que estos dispositivos inalámbricos están expuestos a interferencias de ondas electromagnéticas, no deben prestar servicios relacionados con la vida humana.
- ▶ Sólo puede conectar un dispositivo Bluetooth al mismo tiempo.
- ▶ No podrá recibir fotografías (sólo JPEG) ni escuchar música desde otros dispositivos Bluetooth usando los auriculares Bluetooth.
- ▶ Para obtener más detalles, consulte el manual de usuario del dispositivo Bluetooth.
- ▶ No se admite la utilización de los modos USB (lista de fotografías, lista de música, lista de películas (sólo para 32/37/42/47LH49\*\*, 32/37/42/47/55LH50\*\*, 32/37/42/47LH70\*\*, 42/47LH90\*\*, 50/60PS70\*\*, 50/60PS80\*\*, 42/50PQ35\*\*, 42PQ65\*\*, 50PS65\*\*)) y Bluetooth simultáneamente.
- ▶ El funcionamiento está sujeto a las siguientes dos condiciones: (1) Este dispositivo no debe causar interferencias (perjudiciales) y (2) este dispositivo debe aceptar cualquier interferencia recibida, incluyendo interferencias que puedan causar un funcionamiento no deseado (del dispositivo).

QDID (Identidad de diseño cualificado) : B014836

# CONFIGURACIÓN DEL BLUETOOTH





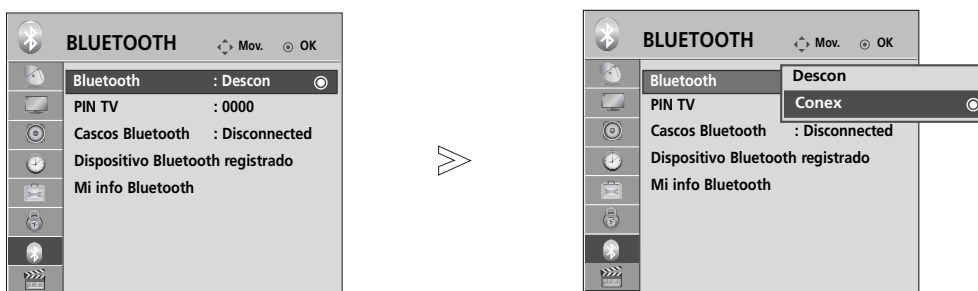

Si desea escuchar el sonido emitido usando los auriculares bluetooth o recibir imágenes jpeg desde un dispositivo externo y verlas en la TV, escuchar música desde un teléfono móvil (dispositivo Bluetooth), puede usar la comunicación inalámbrica sin tener que conectar ningún cable.

Podrá utilizar el menú BLUETOOTH seleccionando “Conex”.

Si no desea utilizar la función Bluetooth, seleccione “Descon”.

Si está conectado un dispositivo Bluetooth, podrá seleccionar “Descon” tras desconectar dicho aparato.



- 1   Seleccione **BLUETOOTH**.
- 2   Seleccione **Bluetooth**.
- 3   Seleccione **Conex o Descon**.
- 4  Guarde.

- Pulse el botón **MENU** (MENÚ) para volver a la visualización normal del televisor.
- Pulse el botón **RETURN** (VOLVER) para acceder a la pantalla del menú anterior.

# UTILIZACIÓN DEL BLUETOOTH

## DETERMINAR EL PIN DE LA TV





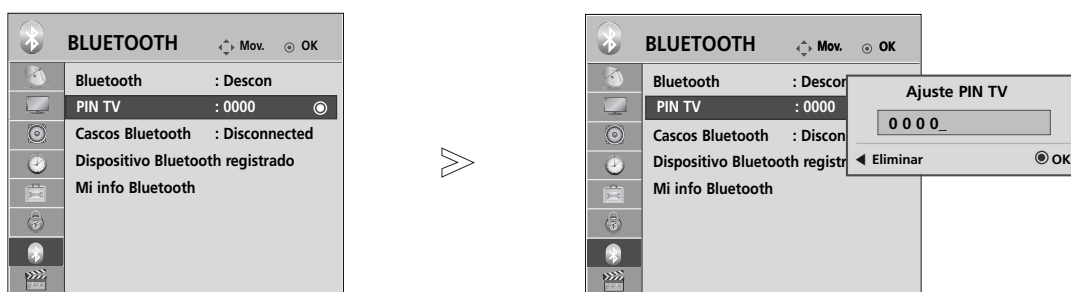

Para aceptar la conexión desde un dispositivo externo Bluetooth o para conectarse a uno, Es necesario introducir le PIN.

Para obtener más detalles acerca del establecimiento del PIN en el dispositivo externo Bluetooth, consulte el manual de usuario de dicho dispositivo.

El Pin de la TV está compuesto de números de hasta 10 dígitos.

El Pin de la TV debe tener más de 1 dígito.



- 1   Seleccione **BLUETOOTH**.
- 2   Seleccione **PIN TV**.
- 3   Seleccione el número de PIN que desee.
- 4 

- Pulse el botón < para eliminar los dígitos uno a uno.

- Pulse el botón **MENU** (MENÚ) para volver a la visualización normal del televisor.
- Pulse el botón **RETURN** (VOLVER) para acceder a la pantalla del menú anterior.

## AURICULARES BLUETOOTH

Cuando seleccione los auriculares Bluetooth, puede escuchar el sonido de la TV en los auriculares Bluetooth mediante comunicación inalámbrica.

Antes de utilizar por primera vez un nuevo dispositivo Bluetooth, deberá emparejarlo. Para obtener más detalles, consulte el manual de usuario del propio dispositivo.

Pueden asociarse un máximo de 12 dispositivos.

Mientras la unidad busque los auriculares Bluetooth, los demás botones, excepto el botón de parada (botón OK) no funcionarán.

### Conexión de nuevos auriculares Bluetooth

Sólo puede buscar los nuevos auriculares Bluetooth cuando estén desconectados.

Al realizar la búsqueda, se mostrará la lista de auriculares Bluetooth que respondan.

Tras encontrar el nuevo dispositivo Bluetooth, se confirma el número PIN de conexión del dispositivo. Para obtener más detalles, consulte el manual de usuario del propio dispositivo.

Al seleccionar la opción Cable (modo de cable DVB) si se selecciona Finlandia, Suecia o "--", no es posible oír el sonido estéreo a través de los auriculares Bluetooth.

\*Al seleccionar la opción Cable (modo de cable DVB) si se selecciona Finlandia, Suecia o "--".

1. Si existe alguno, los auriculares Bluetooth se desconectarán.
2. Se elimina la lista con todos los dispositivos auriculares.
3. El modo Bluetooth se desactivará.
4. Al intentar conectar con unos auriculares exclusivamente estéreo, se mostrará el mensaje "Invalid format" (formato no válido).

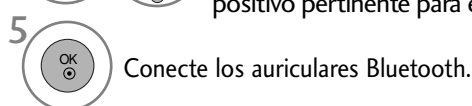
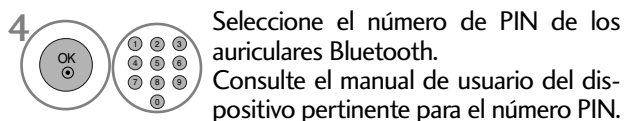

### Conexión de unos auriculares Bluetooth ya registrados

Los auriculares Bluetooth se enumeran en orden con los de utilización más reciente primero.

Al conectar un dispositivo Bluetooth ya registrado, podrá seleccionarlo y hacerlo directamente sin necesidad de confirmar el PIN

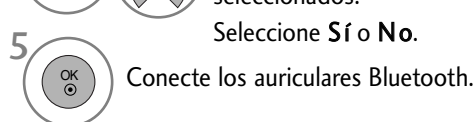
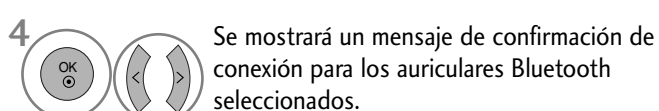
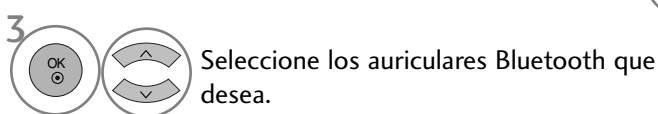

- Tras conectar/usar los auriculares Bluetooth, la configuración de los auriculares se desconectará automáticamente al encender o apagar la TV.
- Tras conectar los auriculares Bluetooth, el altavoz de la TV se cambiará a Mute (Silencio) y el sonido solo se generará en los auriculares.

# UTILIZACIÓN DEL BLUETOOTH

## Desconexión de los auriculares Bluetooth durante su uso

-   Seleccione **BLUETOOTH**.
-    Seleccione **Cascos Bluetooth**.
-  Desconecte los auriculares Bluetooth.

## Al solicitar conexión a la TV desde los auriculares Bluetooth.

Cuando el menú Bluetooth está en "Conex" y se produce una solicitud de conexión desde los auriculares, aparecerá este mensaje.

No todos los auriculares admiten esta función. (Consulte el manual de usuario del auricular Bluetooth aplicable.)

Algunos tipos de auriculares podrían intentar establecer la conexión al apagarlos o encenderlos, aunque no estén incluidos en la lista de dispositivos registrados.

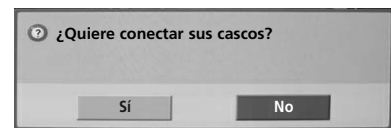

-   Seleccione **Sí o No**.

### ! NOTA

- ▶ LG recomienda los siguientes modelos de auriculares.
  - Mono/Estéreo : Nokia : BH501 / Jabra : BT620s / Sony : DR-BT30Q / Philips : SHB7100 / Plantronics : Pulsar590 / Motorola : HT820 / Motorola : S9 / LG : HBS200
  - Sólo estéreo : Logitech : Freepulse-wireless
  - Sólo mono : Motorola : H800 / Jabra : BT250v / Jabra : BT2040 / Plantronics : Discovery665 / Nokia : BH-900 / Sony Ericsson : HBH-GV435 / Samsung : WEP500 / LG: Prada HBM-510
- ▶ Dependiendo del tamaño de memoria intermedia de los auriculares podría aparecer una demora de audio.
- ▶ Puede buscar y conectar auriculares mono/estéreo con certificado oficial Bluetooth.
- ▶ Pueden conectarse auriculares estéreo/mono que admiten la función A2DP o HSP entre dispositivos Bluetooth.
- ▶ Si el entorno próximo de la TV es el siguiente, el dispositivo puede no encontrarse o conectarse adecuadamente.
  - Si existen ondas electromagnéticas fuertes.
  - Si existen muchos dispositivos Bluetooth.
  - Si los auriculares se apagan, no se encuentran en su lugar o ha habido un error.
  - Debido a que productos como hornos microondas, redes inalámbricas, lámparas de plasma, estufas de gas, etc., utilizan el mismo rango de frecuencias, pueden provocar errores de comunicación.
- ▶ Sólo puede conectarse unos auriculares Bluetooth simultáneamente.
- ▶ Conexiones perdidas provocadas por el apagado de la TV, etc., no se recuperarán automáticamente. Intente conectar de nuevo el dispositivo pertinente.
- ▶ Algunas funciones pueden ejecutarse de forma más lenta cuando los auriculares están en funcionamiento.
- ▶ Incluso si escoge la función Home Theater (cine en casa) de simplink tras utilizar los auriculares durante el funcionamiento Simplink, la unidad no cambiará automáticamente a altavoces del sistema de cine en casa.
- ▶ Cuando la conexión de los auriculares falle continuamente, empareje el dispositivo de nuevo.
- ▶ La calidad de los auriculares mono no será tan buena como la de los auriculares estéreo.
- ▶ Los auriculares mono pueden sufrir de ruido según aumente la distancia con la TV, porque usan un método de transmisión diferente comparado con los auriculares estéreo.
- ▶ Cuando se utilice un auricular Bluetooth, las teclas Volume +/- (Volumen +/-) y Mute (Silencio) no funcionarán y el menú Audio regresa a los valores predeterminados y quedarán desactivados.
- ▶ Si se enciende algún dispositivo registrado cuando la función Bluetooth está activada, el televisor cambiará automáticamente al modo Bluetooth aunque se esté usando otro modo de entrada. En este caso, desactive la función Bluetooth.

## GESTIÓN DE DISPOSITIVOS BLUETOOTH REGISTRADOS

Si no hay dispositivos registrados, el menú Registered B/T Device (Dispositivos B/T registrados) quedará desactivado y no podrá utilizarse.

Cuando existan 12 dispositivos registrados, no podrá registrar más y el dispositivo externo dejará de estar disponible para emparejarse con la TV. En este caso, deberá eliminar uno (desconectando antes el dispositivo que estuviera conectado a la TV) y, a continuación, podrá registrar otro aparato.

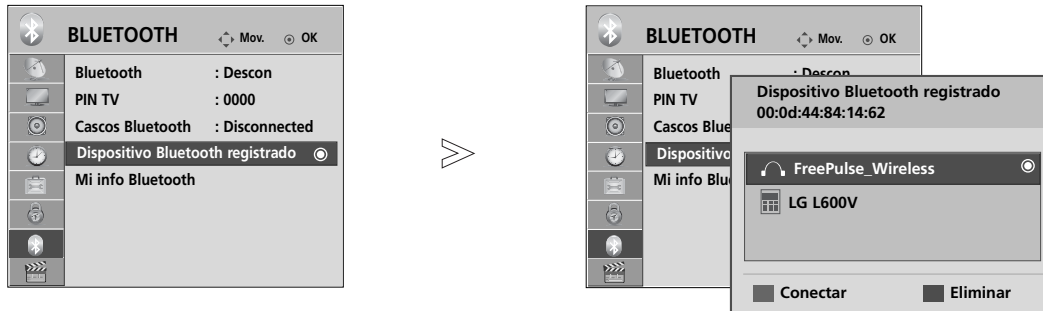

1 Seleccione **BLUETOOTH**.

2 Seleccione **Registrar Dispositivo Bluetooth**.

3 Compruebe el dispositivo Bluetooth registrado.

### ■ Conexión de los auriculares Bluetooth registrados

1 Seleccione los auriculares Bluetooth registrados que desea conectar.

2 **AZUL** Se mostrará el mensaje que le pide que conecte los auriculares Bluetooth seleccionados.

3 Seleccione **Sí** o **No**.

### ■ Eliminación de dispositivos Bluetooth registrados

La opción "Delete" (Eliminar) estará disponible una vez seleccione el dispositivo que no está conectado a la TV.

1 Seleccione el dispositivo Bluetooth que desee eliminar.

2 **ROJO** se mostrará un mensaje de confirmación para eliminar el dispositivo Bluetooth seleccionado.

3 Seleccione **Sí** o **No**.

### ■ Desconexión del dispositivo Bluetooth registrado

La opción "Disconnect" (Desconectar) estará disponible una vez seleccione el dispositivo conectado a la TV.

1 Seleccione el dispositivo Bluetooth conectado correctamente en la TV.

2 **AZUL** Desconecte el dispositivo Bluetooth.

# UTILIZACIÓN DEL BLUETOOTH

## INFORMACIÓN SOBRE LA FUNCIÓN MY BLUETOOTH (MIS DISPOSITIVOS BLUETOOTH)







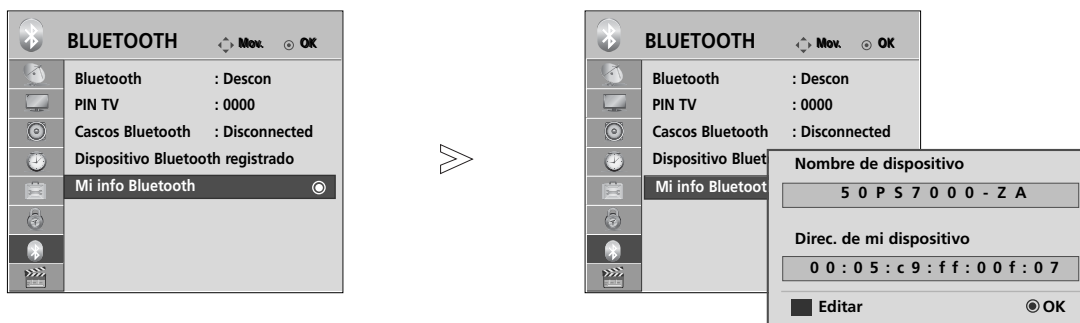

Esta función proporciona información sobre dispositivos en My Bluetooth al usuario.

La opción "Edit" (Editar) estará disponible cuando la TV no esté conectada a ningún dispositivo.

Puede editar el nombre del dispositivo.

Puede comprobar la dirección del dispositivo.



- 1   Seleccione **BLUETOOTH**.
- 2   Seleccione **Info mi Bluetooth**.
- 3     introduzca el nombre del dispositivo. Puede utilizar el abecedario, de la A a la Z, los números del 0 al 9, +/-, y el espacio en blanco.
- 4  Guarde.

- Pulse el botón **MENU** (MENÚ) para volver a la visualización normal del televisor.
- Pulse el botón **RETURN** (VOLVER) para acceder a la pantalla del menú anterior.

## RECEPCIÓN DE FOTOGRAFÍAS A TRAVÉS DEL DISPOSITIVO EXTERNO BLUETOOTH

Para obtener más información acerca de cómo enviar fotografías (sólo JPEG) desde un dispositivo Bluetooth externo a la TV, consulte el manual de usuario del dispositivo correspondiente.

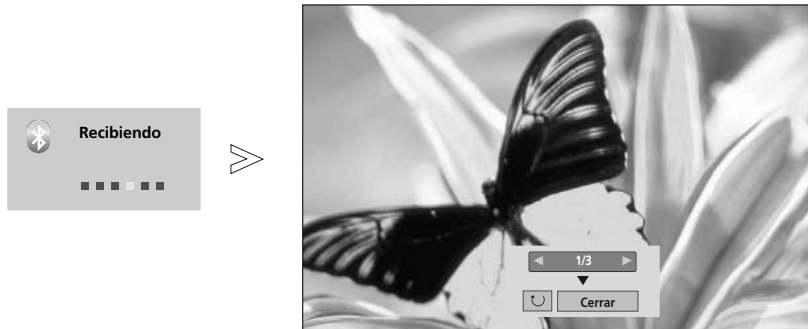

- Al seleccionar Cerrar con el botón  $\wedge \vee < >$ , se cerrará el menú de visualización en pantalla. Y cuando presione el botón OK, aparecerá de nuevo.



Seleccione las fotografías que desee.

 **(Girar):** gire las fotografías.

- Hace girar la foto 90° en sentido horario al presionar el botón **OK** en  **(Girar)**.

- El máximo tamaño acumulado de la imagen que puede recibirse es de 10 Mbytes.
- No podrá recibir las imágenes mientras utilice los auriculares Bluetooth.
- No puede recibir imágenes mientras escucha música del dispositivo Bluetooth.
- Mientras el dispositivo externo Bluetooth esté enviando fotografías, presione el botón **RETURN** para detener el envío de fotos. Todas las fotografías recibidas se eliminarán como resultado.
- Con algunos dispositivos Bluetooth, puede que no sea capaz de transmitir un archivo de imagen (JPEG) a la TV.

## ESCUCHAR MÚSICA DE UN DISPOSITIVO BLUETOOTH EXTERNO

Para obtener más información acerca de cómo escuchar música desde un dispositivo Bluetooth externo a la TV, consulte el manual de usuario del dispositivo correspondiente.

Debe usar un dispositivo Bluetooth que admita A2DP (como dispositivo externo)

- Con algunos dispositivos Bluetooth es posible que no pueda escuchar música por el sistema de altavoces de la TV.

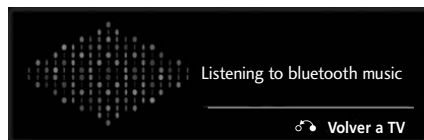

- Pulse el botón  $\triangleleft + \circ -$  para ajustar el volumen.
- Si desea desactivar el sonido, pulse el botón **MUTE** (SILENCIO).
- Pulse el botón **RETURN** (RETORNO) para regresar a la visualización de TV normal.

### ! NOTA

- ▶ No puede escuchar música mientras usa los auriculares Bluetooth.
- ▶ No puede escuchar música mientras recibe imágenes.

# PARA UTILIZAR DISPOSITIVOS USB

► No se puede usar la función USB en los modelos 19/22LU40\*\*, 19/22/26LU50\*\*, 32/37/42LF25\*\*, 32/37/42LG2\*\*\*, 32/37/42LG33\*\*, 19/22/26LG31\*\*, 19/22/26/32/37/42LH20\*\*, 19/22/26/32LD3\*\*, 32/37/42/47LH3\*\*\*, 32/42/47LF51\*\*.

## Al conectar el dispositivo USB

Cuando conecte un dispositivo USB, se mostrará automáticamente este menú emergente.

El "POP UP MENU" (MENÚ EMERGENTE) no se mostrará mientras el OSD incluyendo el Menú, EPG o lista de programas está activada o mientras estén conectados unos auriculares Bluetooth.

Si el menú emergente no aparece, puede seleccionar las opciones **Lista música**, **Lista fotos (Lista de fotografías)** o **Lista películas** (sólo para 32/37/42/47LH49\*\*, 32/37/42/47/55LH50\*\*, 32/37/42/47LH70\*\*, 42/47LH90\*\*, 50/60PS70\*\*, 50/60PS80\*\*, 42/50PQ35\*\*, 42PQ65\*\*, 50PS65\*\*) en el menú USB.

No puede añadir carpetas nuevas o suprimir carpetas ya existentes en un dispositivo USB.

- 1 Conecte el dispositivo USB en las conexiones de entrada USB de la TV.

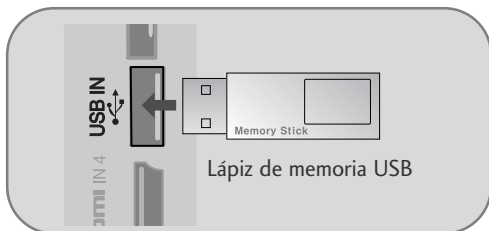

- Sólo se admiten los formatos de fotografía (JPEG), música (MP3) y películas (DAT, MPG, MPEG, VOB, AVI, DIVX, MP4, MKV, TS, TRP, TP) (sólo para 32/37/42/47LH49\*\*, 32/37/42/47/55LH50\*\*, 32/37/42/47LH70\*\*, 42/47LH90\*\*, 50/60PS70\*\*, 50/60PS80\*\*, 42/50PQ35\*\*, 42PQ65\*\*, 50PS65\*\*).

- 2 Seleccione **LISTA FOTOS** o **LISTA MÚSICA** o **LISTA PELÍCULAS** (Sólo 32/37/42/47LH49\*\*, 32/37/42/47/55LH50\*\*, 32/37/42/47LH70\*\*, 42/47LH90\*\*, 50/60PS70\*\*, 50/60PS80\*\*, 42/50PQ35\*\*, 42PQ65\*\*, 50PS65\*\*).

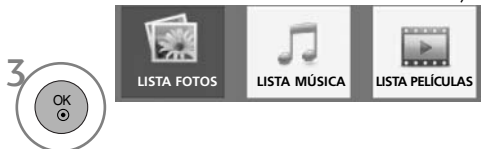

## Al retirar el dispositivo USB

Seleccione el menú Dispositivo USB antes de desconectar el dispositivo USB de la unidad.



## Precauciones al utilizar dispositivos USB

- Sólo puede reconocerse un dispositivo de almacenamiento USB.
- Si el dispositivo de almacenamiento USB está conectado a un concentrador USB, no se reconocerá el dispositivo.
- No se reconocerán los dispositivos de almacenamiento USB que utilicen programas especiales.
- No se reconocerán los dispositivos de almacenamiento USB que utilicen controladores especiales.
- La velocidad de reconocimiento de un dispositivo de almacenamiento USB puede variar con cada dispositivo.
- No apague el TV ni desconecte el dispositivo USB cuando éste esté en funcionamiento. Cuando se desconecta un dispositivo de repente, los archivos almacenados o el propio dispositivo de almacenamiento USB podrían resultar dañados.
- No conecte un dispositivo de almacenamiento USB manipulado en el PC. El dispositivo puede provocar fallos en el producto o no reproducirse en absoluto. No olvide nunca utilizar un dispositivo de almacenamiento USB que contenga archivos normales de música, imágenes o películas.
- Utilice solamente un dispositivo de almacenamiento USB con un sistema de archivos FAT32, NTFS proporcionado con el sistema operativo Windows. Si se utiliza un dispositivo de almacenamiento formateado mediante otro software, podría no reconocerse.
- Conecte la alimentación al dispositivo de almacenamiento USB (más de 0,5 A) que requiera una fuente de alimentación externa. En caso contrario, el dispositivo no podría reconocerse.
- Conecte un dispositivo de almacenamiento USB con el cable ofrecido por el fabricante del dispositivo.
- Algunos dispositivos de almacenamiento USB pueden no ser compatibles o funcionar incorrectamente.
- El método de coordinación de archivos del dispositivo de almacenamiento USB es similar al del Windows XP y pueden reconocerse nombres de archivo que contengan hasta 100 caracteres en inglés.
- Asegúrese de hacer una copia de seguridad de los archivos importantes ya que los datos guardados en una memoria USB podrían dañarse. No nos hacemos responsables de cualquier pérdida de datos.
- Si el disco duro USB no dispone de una fuente de alimentación externa, el dispositivo USB no se detectará. Asegúrese de conectar la toma de corriente externa.
  - Utilice un adaptador de corriente con una fuente de energía externa. No asumimos responsabilidad por el funcionamiento del cable USB con una fuente de energía externa.
- Los datos en el dispositivo de almacenamiento USB no pueden borrarse con el sistema de archivos NTFS.
- Si el dispositivo de memoria USB incluye varias particiones o si usa un lector multitarjetas, puede usar hasta 4 particiones o dispositivos de memoria USB.
- Sólo el sistema de archivos FAT32 admite la función de borrado.
- Si se conecta un dispositivo de memoria USB a un lector multitarjeta, los datos de volumen no podrán detectarse.
- Si el dispositivo de memoria USB no funciona correctamente, desconéctelo y vuelva a conectarlo.
- La velocidad de detección de un dispositivo de memoria USB varía dependiendo del dispositivo.
- Si el dispositivo USB está conectado en modo espera, el disco duro específico se cargará automáticamente al encender la TV.
- La capacidad recomendada es de 1 TB o menos para un disco duro externo USB y 32 GB o menos para una memoria USB.
- Cualquier dispositivo con una capacidad mayor a la recomendada no funcionará.
- Si un disco duro externo USB con una función de "Ahorro de energía" no funciona, apague el disco duro y vuelva a encenderlo para que funcione correctamente.
- También se admiten dispositivos de almacenamiento USB inferiores a USB 2.0. Pero podrían no funcionar correctamente en la lista de películas.

## ! NOTA

- La imagen visualizada puede diferir de su televisor.
- ▶ Para evitar perder la memoria USB, utilice el conector USB (vendido por separado) para fijarla en el soporte del conector de la TV. (Sólo en televisores de plasma)

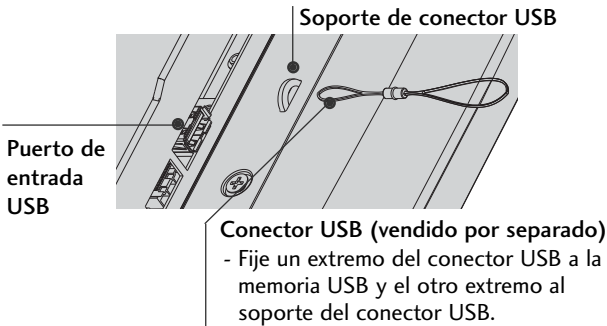

## LISTA DE FOTOS

Puede ver archivos fotográficos del dispositivo de almacenamiento USB.

La visualización en pantalla puede variar en su sistema. Las imágenes son una ayuda para utilizar el TV. Cuando se ven fotografías con la función de Lista de fotos, no es posible cambiar el modo de imagen.

### Archivos de fotos compatibles (\*.JPEG)

Base: 64 x 64 a 15360 x 8640

Progresivo : 64 x 64 a 1920 x 1440

- Sólo puede ver archivos JPEG.
- Los archivos no admitidos se mostrarán con un icono no predefinido.

## Componentes de pantalla

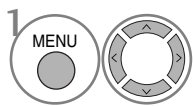

Seleccione **USB**.

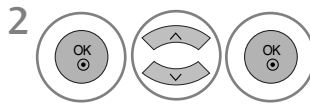

Seleccione **Lista fotos**.

- 1 Vuelve al nivel superior
- 2 Página actual/páginas totales
- 3 Número total de fotos seleccionadas.
- 4 Botones correspondientes del mando a distancia







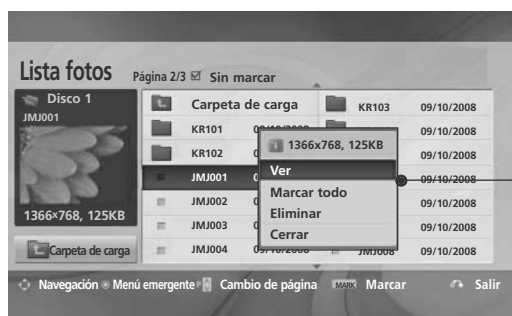
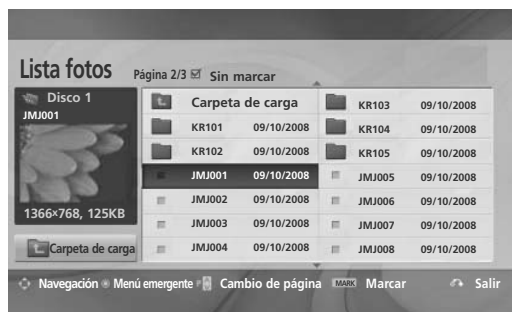



# PARA UTILIZAR DISPOSITIVOS USB

## Selección de fotos y menú emergente



- ▶ **Ver** : muestra el objeto seleccionado.
- ▶ **Marcar todo** : marca todas las fotos de la pantalla.
- ▶ **Desmarcar todo** : deselecciona las fotos marcadas.
- ▶ **Eliminar** o **Borrar marcados (sólo para el sistema de archivos FAT32)** : Permite eliminar la fotografía seleccionada.
- ▶ **Cerrar** : cierra el menú emergente.

-  Seleccione la carpeta o unidad destino.
-   Seleccione las fotos que quiere.
-   Muestra el menú emergente.
-   Seleccione el menú emergente que quiere.

- Utilice el botón **P**   para desplazarse por la página de fotografías.
- Utilice el botón **MARK** para marcar o desmarcar una foto. Al marcar una o más fotografías, puede verlas individualmente o como una presentación de diapositivas. Si no se marca ninguna foto, puede ver todas las fotos de la carpeta individualmente o como una presentación de diapositivas de todas las fotos de la carpeta.

- Pulse el botón **RETURN** (VOLVER) para volver a la visualización normal del televisor.



# Visualización de fotos

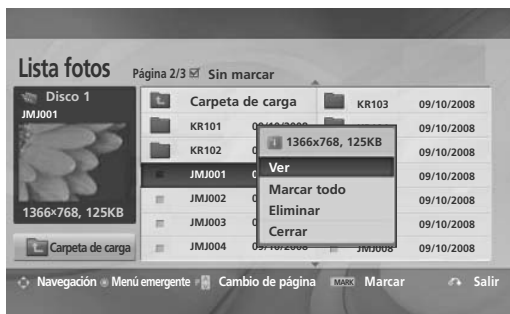
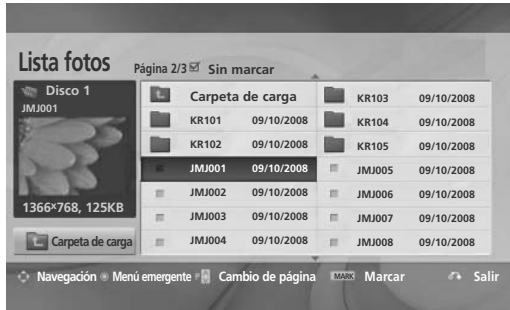

Las operaciones detalladas están disponibles en la pantalla de fotografías a pantalla completa.

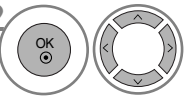

La relación de aspecto de una foto puede cambiar el tamaño de la foto mostrada a tamaño completo.

- Pulse el botón **RETURN** (VOLVER) para acceder a la pantalla del menú anterior.

-  Seleccione la carpeta o unidad destino.
-  Seleccione las fotos que quiere.
-  Muestra el menú emergente.
-  Seleccione **Ver**
-  La foto seleccionada se visualizará en tamaño real.

- Utilice el botón **P**   para desplazarse por la página de fotografías.

# PARA UTILIZAR DISPOSITIVOS USB

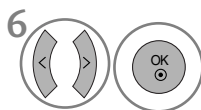

6 Seleccione **Diapos.**, **MUSICA AMBIENTE** (Rotate), **Borrar**, **Opción** o **Ocultar**.

- Utilice los botones < > para avanzar o retroceder fotos.
- Utilice los botones < > para seleccionar y controlar el menú de pantalla completa.

▶ **Diapos.** (Diapositivas): Cuando no se selecciona ninguna imagen, se muestran en diapositiva todas las fotos de la carpeta actual. Si se seleccionan algunas fotos, éstas se mostrarán en una presentación de diapositivas.

- Ajuste el intervalo de tiempo de la diapositiva en **Opción**.

▶ **MUSICA AMBIENTE** (Música de fondo) : Escuche música de fondo mientras ve las fotos a tamaño completo.

- Configure la carpeta Music (Música) del MUSICA en Options (Opciones) antes de usar esta función.

▶ **(Girar)**: Girar las fotos.

- Gira la imagen 90°, 180°, 270°, 360° hacia la derecha.
- No se puede rotar cuando el ancho de la imagen sea mayor que la altura admitida.

▶ **Borrar (sólo para el sistema de archivos FAT32)** : Elimina las fotos.

▶ **Opción** : Configure los valores para Slide Speed (Velocidad de diapositiva) y Music folder (Carpeta de música) para MUSICA.

- Utilice los botones ^ v < > y **OK** para ajustar valores. Entonces, vaya a **OK** y pulse **OK** para guardar los ajustes.
- No puede cambiar la carpeta Música mientras se reproduce MUSICA.

▶ **Ocultar** : Oculta el menú en pantalla completa.

- Para volver a ver el menú a pantalla completa, pulse el botón **OK**.

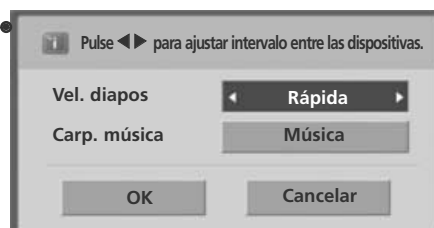

# LISTA DE CANCIONES

Puede reproducir los archivos de música de un dispositivo USB de almacenamiento.

Las canciones compradas (\*.MP3) podrían contener restricciones de derechos.

Este modelo no reproduce este tipo de archivos.

En esta unidad pueden reproducirse canciones de un dispositivo USB.

La visualización en pantalla puede variar en su sistema. Las imágenes son una ayuda para utilizar el TV.

## Archivos de MÚSICA admitidos (\*.MP3)

Velocidad de transmisión 32 a 320 kbps

- Frecuencia de muestreo MPEG1 capa 3: 32 kHz, 44,1 kHz, 48 kHz.
- Frecuencia de muestreo MPEG2 capa 3: 16 kHz, 22,05 kHz, 24 kHz.
- Frecuencia de muestreo MPEG2.5 capa 3: 8 kHz, 11,025 kHz, 12 kHz.

## Componentes de pantalla

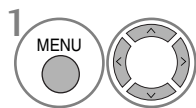

Seleccione USB.

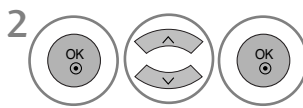

Seleccione Lista música.

- 1 Vista preliminar: Si existe una portada para el archivo (portada del álbum), se mostrará la portada.
- 2 Vuelve al nivel superior
- 3 Página actual/páginas totales
- 4 Número total de canciones marcadas
- 5 Botones correspondientes del mando a distancia



# PARA UTILIZAR DISPOSITIVOS USB

## Selección de canciones y menú emergente

Como se indica, se muestran hasta 6 canciones por página.



▶ **Reproducir (en parada)**: reproduce las canciones seleccionadas.

Cuando se complete la reproducción de un archivo de música, el siguiente seleccionado comenzará a reproducirse. Cuando no haya más canciones, pasará a la siguiente carpeta. Si va a una carpeta distinta y pulsa **OK**, se parará la canción actual.

▶ **Repr. marcadas**: reproduce las canciones seleccionadas. Una vez acaba una canción, pasa a la siguiente automáticamente.

▶ **Detener repr.** (durante reproducción): para las canciones en reproducción.

▶ **Repr. con foto**: Marca todas las canciones de la carpeta.



▶ **Marcar todo**: Marca todas las canciones de la carpeta.

▶ **Desmarcar todo**: deselecciona las canciones marcadas.



▶ **Eliminar o Borrar marcados (sólo para el sistema de archivos FAT32)**: Elimina la música seleccionada.



▶ **Cerrar**: cierra el menú emergente.

1  Seleccione la carpeta o unidad destino.

2   Seleccione la música deseada.

3  Muestra el menú emergente.

4   Seleccione el menú emergente que quiere.

• Utilice el botón **P**   para desplazarse hacia arriba o hacia abajo en la página de música.

• Utilice el botón **MARK** para marcar o desmarcar una canción. Cuando se marcan una o más canciones, se reproducirán en orden. Por ejemplo, si sólo quiere escuchar una canción de forma repetida, marque sólo esa canción y reproduzca. Si no se marca ninguna canción, todas las canciones de la carpeta se reproducirán en orden.

• Pulse el botón **RETURN (VOLVER)** para volver a la visualización normal del televisor.







- Si no pulsa ningún botón durante un tiempo, flotará una caja con información de la reproducción (como se muestra a continuación) como salvapantallas.

- Salvapantallas?

El salvapantallas previene el daño a los píxeles de la pantalla por mantener una imagen fija en pantalla durante un largo período de tiempo.



## ! NOTA

- ▶ Mientras se reproduce un archivo de música, detrás del título se mostrará .
- ▶ Una canción dañada o corrupta no se reproduce, sino que muestra 00:00 como tiempo de reproducción.
- ▶ Una canción descargada de un servicio de pago con protección de derechos no comienza y muestra información incorrecta en el tiempo de reproducción.
- ▶ Si pulsa los botones **OK**,  se para el salvapantallas.
- ▶ Los botones **PLAY**(▶), **Pause**(||), , ,  del mando a distancia también están disponibles en este modo.
- ▶ Puede utilizar el botón  para seleccionar el siguiente archivo musical y el botón  para seleccionar el anterior.

# PARA UTILIZAR DISPOSITIVOS USB

## LISTA MOVIE (PELÍCULAS) (Sólo 32/37/42/47LH49\*\*, 32/37/42/47/55LH50\*\*, 32/37/42/47LH70\*\*, 42/47LH90\*\*, 50/60PS70\*\*, 50/60PS80\*\*, 42/50PQ35\*\*, 42PQ65\*\*, 50PS65\*\*)

Puede reproducir los archivos de película de un dispositivo USB de almacenamiento.

La lista de películas se activa una vez se detecte la unidad USB. Se utiliza al reproducir archivos de película en la TV. Muestra las películas de la carpeta USB y admite la reproducción.

Permite la reproducción de todas las películas de la carpeta y los archivos que desee el usuario.

Es una lista de películas que muestra la información de la carpeta y los archivos de película.

El menú OSD puede ser diferente del de su TV. Las imágenes son un ejemplo para ayudarle con la operación de la TV.

Archivo admitidos para películas (\*.dat/\*.mpg/\*.mpeg/\*.ts/\*.trp/\*.tp/\*.vob/\*.mp4/\*.mkv/\*.avi/\*.divx)  
Formato de vídeo: DivX3.11, DivX4.12, DivX5.x, DivX6, Xvid1.00, Xvid1.01, Xvid1.02, Xvid1.03, Xvid 1.10-beta-1/beta-2, Mpeg-1, Mpeg-2, Mpeg-4, H.264/AVC

Formato de audio: Dolby Digital, Mpeg, MP3, LPCM

Velocidad de transmisión: entre 32 kbps a 320 kbps(MP3)

Formato de subtítulos: \*.smi/\*.srt/\*.sub(MicroDVD, SubViewer1.0/2.0)/\*.ass/\*.ssa/\*.txt(TMPlayer)/\*.psb(PowerDivx)

- Algunos subtítulos usados por el usuario podrían no funcionar.
- Algunos caracteres especiales no se admiten en los subtítulos.
- Las etiquetas HTML no se admiten en los subtítulos.
- No habrá disponibles subtítulos en idiomas diferentes a los idiomas admitidos.
- La información temporal de un archivo de subtítulos externo debería organizarse en orden ascendente para que se pueda reproducir.
- La pantalla podría sufrir interrupciones temporales (paradas de imagen, una reproducción más rápida, etc..) cuando se cambia el idioma de audio.
- Un archivo de película dañado no se reproducirá correctamente o no se podrán usar algunas funciones.
- Los archivos de película creados con algunos codificadores pueden no reproducirse correctamente.
- Si la estructura de vídeo y audio del archivo grabado no es entrelazada, se emitirá solamente el audio o el vídeo.
- Se admiten vídeos HD con un máximo de 1920x1080 a 25/30P o 1280x720 a 50/60P, dependiendo del fotograma
- Es posible que los vídeos con una resolución mayor de 1920x1080 a 25/30P o 1280x720 a 50/60P no funcionen correctamente dependiendo del fotograma.
- Los archivos de película de un tipo o formato distinto al especificado, pueden no reproducirse correctamente.
- La velocidad de transmisión máxima de un archivo de película reproducible es 20 Mbps.
- No garantizamos la reproducción suave de perfiles codificados con nivel 4.1 o superior en H.264/AVC.
- No se admite el códec de audio DTS.
- El reproductor no admitirá un archivo de película mayor de 30 GB.
- Un archivo de película DivX y el archivo de subtítulos deben encontrarse en la misma carpeta.
- El nombre del archivo de vídeo y el del subtítulo deben ser idénticos para que se muestren.
- Reproducir un vídeo mediante la conexión USB que no admita alta velocidad podría no funcionar correctamente.
- Los archivos codificados con GMC (Global Motion Compensation) no se podrán reproducir.
- Cuando se está viendo una película con la función Lista de películas, puede ajustar la imagen mediante los botones de ahorro de energía y modo AV del mando a distancia. La configuración del usuario de cada modo de imagen no funciona.

Nombre de extensión / Archivo	Decodificador de vídeo	Códec de audio	Resolución máxima
mpg, mpeg, vob	MPEG1, MPEG2	Dolby Digital, MPEG, MP3, LPCM	1920x1080@30p
dat	MPEG1	Dolby Digital, MPEG, MP3, LPCM	
ts, trp, tp	MPEG2, H.264/AVC	Dolby Digital, MPEG	
mp4	MPEG4 SP, MPEG4 ASP, Divx 3.11, Divx 4.12, Divx 5.x Divx 6, Xvid 1.00, Xvid 1.01, Xvid 1.02, Xvid 1.03 Xvid 1.10-beta 1, Xvid 1.10-beta 2, H.264/AVC	Dolby Digital, MPEG, MP3, LPCM	
avi	MPEG 2, MPEG 4 SP, MPEG4 ASP, Divx 3.11, Divx 4, Divx 5, Divx 6 Xvid 1.00, Xvid 1.01, Xvid 1.02, Xvid 1.03, Xvid 1.10-beta 1 Xvid 1.10-beta 2, H.264/AVC	Dolby Digital, MPEG, MP3, LPCM	
mkv	H.264/AVC, MPEG 1, MPEG 2, MPEG 4 SP, MPEG4 ASP	Dolby Digital, MPEG, MP3, LPCM	
divx	MPEG 2, MPEG 4 SP, MPEG4 ASP, Divx 3.11, Divx 4, Divx 5, Divx 6 Xvid 1.00, Xvid 1.01, Xvid 1.02, Xvid 1.03, Xvid 1.10-beta 1 Xvid 1.10-beta 2, H.264/AVC	Dolby Digital, MPEG, MP3, LPCM	

## Componentes de pantalla

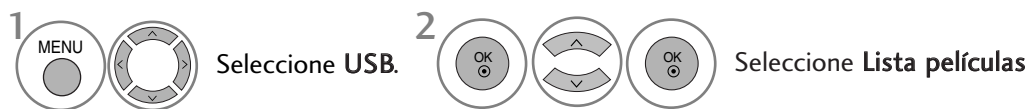

- 1 Vuelve al nivel superior
- 2 Página actual/páginas totales
- 3 Número total de títulos de películas marcados
- 4 Botones correspondientes del mando a distancia







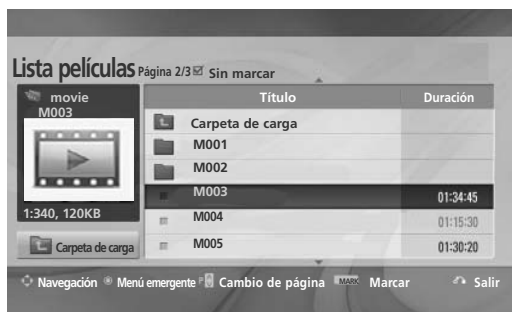



# PARA UTILIZAR DISPOSITIVOS USB

## Selección de película y Menú emergente



- ▶ **Reproducir** : Reproduce los títulos de película seleccionados. La función Divx Play se ejecuta mientras cambia la pantalla.
- ▶ **Marcar todo** : Marca todos los títulos de película de la carpeta.
- ▶ **Desmarcar todo** : Deselecciona todos los títulos de película marcados.
- ▶ **Eliminar o Borrar marcados (sólo para el sistema de archivos FAT32)** : Elimina el elemento de película seleccionado.
- ▶ **Cerrar** : Cierra el menú emergente.

-  Seleccione la carpeta o unidad destino.
-   Seleccione los títulos que desee.
-  Muestra el menú emergente.
-   Seleccione el menú emergente que quiere.

- Utilice el botón **P**   para desplazarse por la página de películas.  
Utilice el botón **MARK** para marcar o desmarcar una película. Cuando uno o más archivos de película estén marcados, se reproducirán en secuencia.

- Pulse el botón **RETURN** (VOLVER) para volver a la visualización normal del televisor.

### ! NOTA

- ▶ En caso de ser archivos no admitidos, se mostrará un mensaje relacionado con el archivo no admitido.

## Utilización de la función Lista películas (Lista de películas), reproducir



Tamaño de película	◀ Pantalla completa ▶
Idioma audio	1
Idioma subtítulo	Latín1
· Sinc.	0
· Posición	0
Cerrar	

- ▶ **Tamaño de película** : Selecciona el formato de imagen que desee durante la reproducción de la película.
- ▶ **Idioma audio & Idioma subtítulo** : Cambia el grupo de idioma del audio o los subtítulos durante la reproducción de la película.
- ▶ **Sinc.** : Ajusta la sincronización de tiempo de los subtítulos desde -10 segs a +10 segs en pasos de 0,5 segs durante la reproducción de la película.
- ▶ **Posición** : Cambia la posición del subtítulo hacia arriba o hacia abajo durante la reproducción de la película.

Idioma de subtítulos	Idioma admitido
Latín1	Inglés, Español, Francés, Alemán, Italiano, Sueco, Finlandés, Holandés, Portugués, Danés, Rumano, Noruego, Albano, Gaélico, Galés, Irlandés, Catalán, Valenciano
Latín2	Bosnio, Polaco, Croata, Checo, Eslovaco, Eslovaco, Servio, Húngaro
Latín4	Estonio, Letón, Lituano
Cirílico	Búlgaro, Macedonio, Ruso, Ucranio, Kazakhstani,
Griego	Griego
Turco	Turco

### ! NOTA

- ▶ Para los subtítulos externos de la película sólo se admiten archivos guardados en CÓDIGO ASCII.
- ▶ Sólo se admiten 500 letras y 500 números en cada línea del subtítulo.
- ▶ Dentro del archivo de subtítulos sólo se admiten 10000 bloques de sincronización.

## Utilización del control remoto

◀◀ / ▶▶	<p>Durante la reproducción, pulse repetidamente el botón <b>REW</b>(◀◀) para acelerarla ◀◀(x2) -&gt; ◀◀◀◀(x4) -&gt; ◀◀◀◀◀◀(x8) -&gt; ◀◀◀◀◀◀◀◀(x16) -&gt; ◀◀◀◀◀◀◀◀◀◀◀(x32).</p> <p>pulse repetidamente el botón <b>FF</b>(▶▶) para acelerarla ▶▶(x2)-&gt; ▶▶▶▶(x4) -&gt; ▶▶▶▶▶▶(x8) -&gt; ▶▶▶▶▶▶▶▶(x16) -&gt; ▶▶▶▶▶▶▶▶▶▶(x32).</p> <ul style="list-style-type: none"> <li>▪ Pulsar estos botones varias veces aumenta la velocidad de avance o retroceso.</li> </ul>
	<p>Durante la reproducción, pulse el botón <b>Pause (II) (Pausa)</b> .</p> <ul style="list-style-type: none"> <li>▪ Se mostrará una imagen fija.</li> <li>▪ Si no se pulsa ningún botón en el control remoto durante 10 minutos tras una pausa, la TV regresará al estado de reproducción.</li> <li>▪ Pulse el botón <b>Pause (II) (Pausa)</b> y, a continuación, utilice el botón <b>FF</b>(▶▶) para reproducir a cámara lenta.</li> </ul>
< >	<ul style="list-style-type: none"> <li>▪ Al utilizar el botón &lt; o &gt; durante la reproducción se mostrará un cursor en pantalla que indicará la posición.</li> </ul>
PLAY(▶)	<p>Utilice el botón <b>PLAY</b>(▶) para regresar a la reproducción normal.</p>
ENERGY SAVING e2	<p>Pulse el botón <b>ENERGY SAVING</b> varias veces para aumentar el brillo de la pantalla. (véase la página 116)</p>
AV MODE ○	<p>Pulse el botón <b>AV MODE</b> varias veces para seleccionar la fuente que desee. (véase la página 86)</p>

# PARA UTILIZAR DISPOSITIVOS USB

## CÓDIGO DE REGISTRO DE DIVX

(Sólo 32/37/42/47LH49\*\*, 32/37/42/47/55LH50\*\*, 32/37/42/47LH70\*\*, 42/47LH90\*\*, 50/60PS70\*\*, 50/60PS80\*\*, 42/50PQ35\*\*, 42PQ65\*\*, 50PS65\*\*)

Confirma el número del código de registro DivX de la TV. Usando el número de registro, puede comprar o alquilar las películas en [www.divx.com/vod](http://www.divx.com/vod).

No se permite usar un código de registro DivX de otra TV para alquilar o comprar archivos Divx. (Sólo pueden reproducirse archivos DivX que coincidan con el código de registro de la TV.)

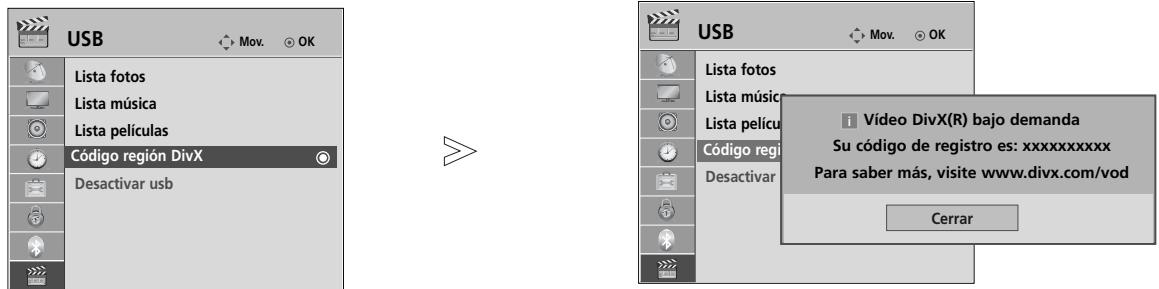

- 1   Seleccione **USB**.
- 2   Seleccione **Código región DivX**.
- 3  Se muestra el código de registro Divx.

- Pulse el botón **MENU** (MENÚ) para volver a la visualización normal del televisor.
- Pulse el botón **RETURN** (VOLVER) para acceder a la pantalla del menú anterior.



**ACERCA DEL VÍDEO DIVX:** DivX® es un formato de vídeo digital creado por DivX, Inc. Este dispositivo cuenta con la certificación oficial DivX Certified para reproducir vídeo DivX. Visite [www.divx.com](http://www.divx.com) si desea obtener más información y herramientas de software para convertir sus archivos a vídeo DivX.  
**ACERCA DE DIVX VIDEO-ON-DEMAND:** Este dispositivo DivX Certified® deberá registrarse para poder reproducir contenido DivX Video-on-Demand (VOD) (vídeo bajo demanda). Para genera el código de registro, localice la sección DivX VOD en el menú de configuración del dispositivo. Visite [vod.divx.com](http://vod.divx.com) y utilice este código para completar el proceso de registro y obtener más información sobre DivX VOD.

"DivX certificado para reproducir vídeo DivX hasta HD 1080p, incluido el contenido premium"  
"Pat. 7,295,673; 7,460,688; 7,519,274"

### ! NOTA

- ▶ Los archivos de película se admiten según lo siguiente  
Resolución: bajo 1920x1080 AxAlt píxeles  
Velocidad de fotogramas: bajo 30 fotogramas/seg (1920x1080), bajo 60 fotogramas/seg (bajo 1280x720)
- ▶ Códec de vídeo : MPEG 1, MPEG 2, MPEG 4, H.264/AVC, DivX 3.11, DivX 4.12, DivX 5.x, DivX 6, Xvid 1.00, Xvid 1.01, Xvid 1.02, Xvid 1.03, Xvid 1.10-beta1, Xvid 1.10-beta2

# DESACTIVACIÓN

(Sólo 32/37/42/47LH49\*\*, 32/37/42/47/55LH50\*\*, 32/37/42/47LH70\*\*, 42/47LH90\*\*, 50/60PS70\*\*, 50/60PS80\*\*, 42/50PQ35\*\*, 42PQ65\*\*, 50PS65\*\*)

El objetivo de la desactivación es permitir la desactivación de dispositivos a usuarios que hayan activado todos los dispositivos disponibles a través del servidor web y se les impida activar más dispositivos. DivX VOD permitirá al usuario activar hasta 6 dispositivos bajo una cuenta, pero para sustituir o desactivar cualquiera de estos dispositivos, el usuario debía ponerse en contacto con el soporte de DivX y solicitar el borrado. Ahora, con la función añadida, los usuarios podrán desactivar los dispositivos ellos mismos, gestionando mejor sus dispositivos DivX VOD.

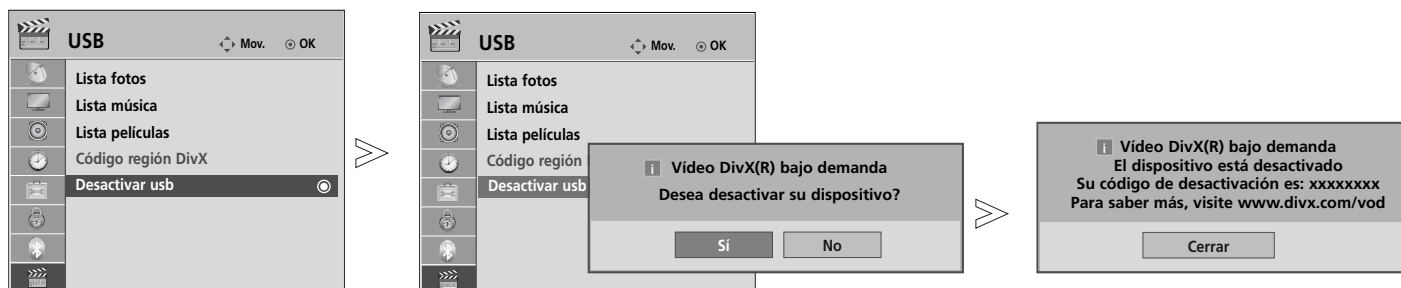

- 1 Seleccione **USB**.
- 2 Seleccione **Desactivar usb**.
- 3 Seleccione **SÍ**.
- 4 Desactivación de pantalla.

- Pulse el botón **MENU** (MENÚ) para volver a la visualización normal del televisor.
- Pulse el botón **RETURN** (VOLVER) para acceder a la pantalla del menú anterior.

# EPG (GUÍA ELECTRÓNICA DE PROGRAMACIÓN) (SÓLO EN MODO DIGITAL)

Este sistema cuenta con una guía electrónica de programación (EPG) para que la navegación por todas las posibles opciones de visualización.

La EPG proporciona información relativa a listados de programas, horas de inicio y fin, etc., para todos los servicios. Además, la EPG suele contener información detallada sobre los programas (la disponibilidad y el contenido de esta información varía según cada emisora).

Esta función sólo se puede utilizar si la información EPG proviene de empresas de radiodifusión.

La EPG muestra la descripción de la programación para los 8 días siguientes.

	Muestra la información de la pantalla actual.		Se muestra en el programa de teletexto.
	Se muestra en el programa DTV.		Se muestra en el programa de subtítulos.
	Se muestra en el programa de radio.		Se muestra en el programa scramble.
	Se muestra en el programa MHEG.		Se muestra en el programa Dolby.
	Mostrado con un programa MPEG.		Mostrado con un programa Dolby Digital PLUS.
	Proporción de tamaño del canal		
	Proporción de tamaño del canal		

576i/p, 720p, 1080i/p : Resolución del canal

## Encendido/apagado de EPG

**1** Activa o desactiva EPG.

## Seleccione un programa

**1** o Seleccione el programa deseado.

**2** El EPG desaparecerá tras moverse a un programa seleccionado.

## Función de botones en el modo de guía NOW/NEXT

Puede ver la emisión de un programa de televisión y uno programado a continuación.

**ROJO** Cambia el modo EPG.

**AMARILLO** Entra en el modo de configuración de temporizador y recordatorio.

**AZUL** Entra en el modo de la lista de temporizador y recordatorio.

El EPG desaparecerá tras moverse a un programa seleccionado.

Selecciona el programa NOW (Ahora) o NEXT (A continuación).

Selecciona el programa de emisión.

Sube/baja página.

**Guía de programación**

TODO	Ahora	Siguiente
1 YLE TV1	That '70s show	Keno
2 YLE TV2	Your World Today	World Business
4 TV..	Legenen om Den....	Fantomen
5 YLE FST	Naturtimmen	Kritiskt
6 CNN	Lyssna	ABC
8 YLE24	Glamour	Tänään otsikoissa







FAV Favorito    INFO ⓘ Información    ○ Cambio de programa TV/RAD RADIO  
 Modo     Programación     Lista de programaciones

o Desactiva la EPG.





Selecciona un programa de TV o de radio.

Activa o desactiva la información detallada.







## Función de botones en el modo de guía 8 Días

-  **ROJO** Cambia el modo EPG.
-  **VERDE** Entra en el modo de configuración de fecha.
-  **AMARILLO** Entra en el modo de configuración de temporizador y recordatorio.
-  **AZUL** Entra en el modo de la lista de temporizador y recordatorio.
-  **OK** El EPG desaparecerá tras moverse a un programa seleccionado.
-  Selecciona el programa.
-  Selecciona el programa de emisión.



-  Sube/baja página.
-  o  Desactiva la EPG.
-  Selecciona un programa de TV o de radio.
-  Activa o desactiva la información detallada.

## Función de botones en el modo de cambio de fecha

-  **GREEN** desactiva el modo de configuración de fecha.
-  **OK** Cambia a la fecha seleccionada.
-  selecciona una fecha.
-  desactiva el modo de configuración de fecha.
-  o  desactiva la EPG.





# CONTROL DE LA IMAGEN

## CONTROL DEL TAMAÑO (RELACIÓN DE ASPECTO) DE LA IMAGEN

Puede ver la pantalla en diversos formatos de imagen; 16:9, Sólo escaneo, Original, Ancho completo, 4:3, 14:9, Zoom y Zoom cine.

Si se deja una imagen fija demasiado tiempo en pantalla, ésta podría quedar impresa y permanecer visible.

Puede ajustar la proporción de ampliación con los botones  $\wedge$   $\vee$ .

La opción funciona con la señal siguiente.

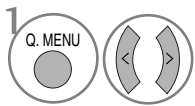

1 Seleccione **Formato**.



2 Seleccione el formato de imagen deseado.

- Puede ajustar **Formato** en el menú **IMAGEN**.
- Para ajustar el zoom, seleccione **14:9**, **Zoom** y **Zoom cine** en el menú **Ratio**. Tras realizar el ajuste del zoom, la pantalla volverá al menú **Rápido**.

### • 16:9

Al realizar la selección podrá ajustar la imagen horizontalmente, con proporciones lineales, para ocupar toda la pantalla (útil para ver DVD con formato 4:3).

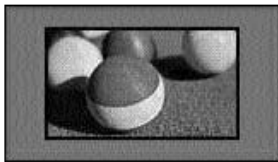

### • Sólo escaneo

Esta opción le permitirá ver una imagen de alta resolución de la mejor calidad sin que se pierda la imagen original.

Nota: Si hay ruido en la imagen original, podrá ver dicho ruido en el borde.



### • Original

Cuando el TV recibe la señal de pantalla panorámica, cambiará automáticamente al formato de imagen que deba enviarse.



### • Ancho completo

Cuando la TV reciba la señal de pantalla panorámica, le conducirá para ajustar la imagen vertical y horizontalmente, en proporción lineal, para ajustarla a la pantalla.



# CONTROL DE LA IMAGENA

## • 4:3

Al realizar la selección podrá ver imágenes con una relación de aspecto original 4:3 y franjas grises a la izquierda y derecha de la imagen.

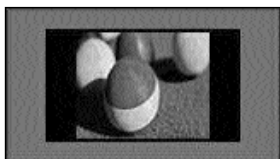

## • 14:9

Usted podrá disfrutar el formato imagen 14:9 o o de cualquier programa de TV a través del modo 14:9. La pantalla 14:9 se ve apenas como ese pero la pantalla 4:3 se magnifica el al superior e inferior e izquierdo/derecho de modo que la pantalla 14:9 sea llena.

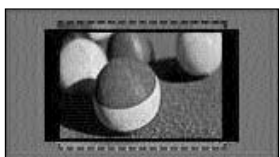

## • Zoom

Al realizar la selección podrá ver la imagen sin ninguna alternancia y ocupando toda la pantalla. Sin embargo, las secciones inferior y superior de la imagen aparecerán cortadas.

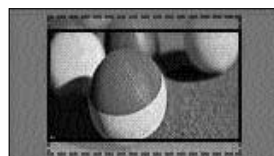

## • Zoom cine

Seleccione Cinema Zoom (Zoom de cine) cuando desee ampliar la imagen con la proporción correcta.

Nota: Al ampliar o reducir la imagen, podría distorsionarse.

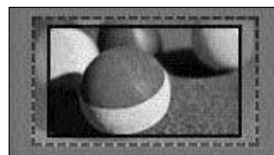

Botón ◀ o ▶: Ajusta la proporción de ampliación del zoom de cine. El rango de ajuste es de 1 a 16.

Botón ▼ o ▲: Mueve la pantalla.

## ! NOTA

- ▶ Sólo puede seleccionar los formatos de 4:3, 16:9 (Panorámico), 14:9, Zoom / Cinema Zoom in Component.
- ▶ Sólo puede seleccionar los formatos de 4:3, Original, 16:9 (Panorámico), 14:9, Zoom / Cinema Zoom in Modo HDMI.
- ▶ Los formatos 4:3, 16:9 (Panorámico) sólo pueden seleccionarse en el modo RGB/DVI y HDMI-PC.
- ▶ En el modo DTV/HDMI/Componente (más de 720p), sólo está disponible la opción de barrido **Sólo escaneo**.
- ▶ En el modo Analógico/AV, estará disponible el modo Full Wide (Panorámico completo).

# ASISTENTE DE IMAGEN

Esta función le permite ajustar la calidad de la imagen original.

Utilice esta opción para calibrar la calidad de pantalla ajustando el nivel de blanco y negro, etc...

Los usuarios normales pueden calibrar la calidad de la pantalla siguiendo fácilmente cada fase.



Cuando ajuste la imagen a Bajo recomendada, o Alto, podrá ver el cambio como en el ejemplo.



En los modos RGB-PC/HDMI-PC/DVI-PC no pueden aplicarse los cambios de Color, Matiz y Nitidez H/Nitidez V.



1   Seleccione **IMAGEN**.

2    Seleccione **Picture Wizard (Asistente de imagen)**.

3   Ajuste el **Nivel de oscuridad, Nivel de blanco, Color, Tinte, Nitidez H, Nitidez V, Temp. de color**(sólo 42/47LH90\*\*), **Contraste Dinámico**(sólo 42/47LH90\*\*), **Ganancia de color**(sólo 42/47LH90\*\*), **Ilum. post.** (sólo en los televisores LCD/TV LCD LED).

4    Seleccione la fuente de entrada a la que aplicar la configuración.

5 

- Si detiene la configuración antes de la fase final, los cambios no se aplicarán
- El valor de ajuste se guardará como Para expertos1.
- Una vez que el asistente de imagen configure la calidad de imagen, la función de ahorro de energía se desactivará. (sólo en los televisores LCD/TV LCD LED)

- Pulse el botón **MENU** (MENÚ) para volver a la visualización normal del televisor.
- Pulse el botón **RETURN** (VOLVER) para acceder a la pantalla del menú anterior.

# CONTROL DE LA IMAGENA

## AHORRO DE ENERGÍA

Reduce el consumo de energía de la TV.

La configuración predeterminada de fábrica cumple con los requisitos de Energy star y está ajustado a un nivel cómodo de visualizado en casa.

Puede aumentar el brillo de la pantalla ajustando el Nivel de ahorro de energía o configurando el Modo de imagen.

Al ajustar la opción Energy Saving (Ahorro de energía) en el modo MHEG. La función de ahorro de energía se aplicará tras completar el MHEG.

Seleccionar “**Quitar imagen**” mientras sintoniza una emisora de radio reducirá el consumo de energía. (sólo para TV LCD/TV LCD LED)

sólo en los televisores LCD  
/TV LCD LED

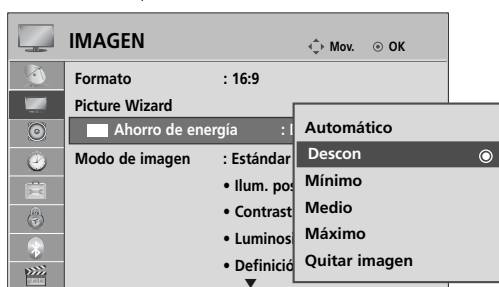

Sólo en televisores de plasma

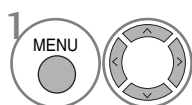
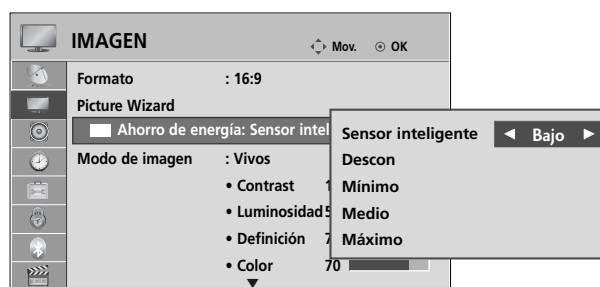

1 Seleccione **IMAGEN**.

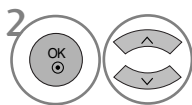

2 Seleccione  **Ahorro de energía**.

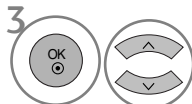

3 Seleccione **Automático** (excepto para 19/22LU40\*\*, 19/22/26LU50\*\*, 32/37/42LF25\*\*, 32/37/42LG2\*\*\*, 32/37/42LG33\*\*, 19/22/26LG31\*\*, 19/22/26/32/37/42LH20\*\*, 19/22/26/32LD3\*\*, 32/37/42/47LH3\*\*), **Descon**, **Mínimo**, **Medio**, **Máximo** o **Quitar imagen**.

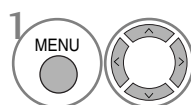

1 Seleccione **IMAGEN**.

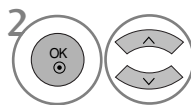

2 Seleccione  **Ahorro de energía**.

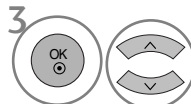

3 Seleccione **Sensor inteligente**, **Descon**, **Mínimo**, **Medio** o **Máximo**.

• **Sensor inteligente**

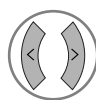

Seleccione **Bajo**, **medio** o **Alto**.

- Pulse el botón **MENU** (MENÚ) para volver a la visualización normal del televisor.
- Pulse el botón **RETURN** (VOLVER) para acceder a la pantalla del menú anterior.

- Al seleccionar **Quitar imagen** la TV se apagará tras 3 segundos.
- Si ajusta la opción de “**Ahorro de energía-Automático** (excepto para 19/22LU40\*\*, 19/22/26LU50\*\*, 32/37/42LF25\*\*, 32/37/42LG2\*\*\*, 32/37/42LG33\*\*, 19/22/26LG31\*\*, 19/22/26/32/37/42LH20\*\*, 19/22/26/32LD3\*\*, 32/37/42/47LH3\*\*), **Mínimo**, **Medio**, **Máximo**”, la función **Ilum. post.** no funcionará. (sólo para TV LCD/TV LCD LED).
- También puede ajustar esta función seleccionando el botón **Ahorro de energía** del control remoto.
- Al seleccionar **Automático**, la función **Ilum. post.** se ajustará automáticamente a través de un sensor inteligente según las condiciones del entorno cuando la TV incluya un sensor inteligente.

# CONFIGURACIÓN DE PRESINTONÍA DE IMÁGENES

## Modo de imagen – Presintonía de imágenes

- Vivos** Refuerza el contraste, el brillo, el color y la nitidez para obtener una imagen más vívida.
- Estándar** El estado más normal de la pantalla.
- Natural** El estado más natural de la pantalla.
- Cine** Optimiza el video para ver películas.
- Deportes** Optimiza el video para ver eventos deportivos.
- Juego** Optimiza el vídeo para videojuegos.

sólo en los televisores LCD  
/TV LCD LED

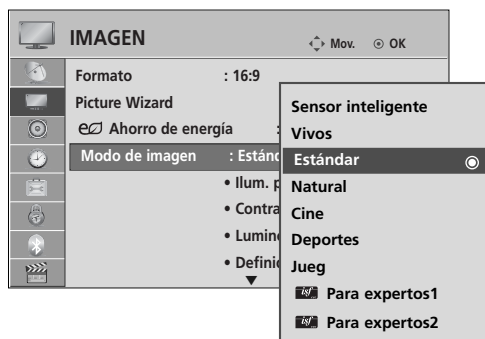

- 1 Seleccione **IMAGEN**.
- 2 Seleccione **Modo de imagen**.
- 3 Seleccione **Sensor inteligente** (excepto para 19/22LU40\*\*, 19/22/26LU50\*\*, 32/37/42LF25\*\*, 32/37/42LG2\*\*, 32/37/42LG33\*\*, 19/22/26LG31\*\*, 19/22/26/32/37/42LH20\*\*, 19/22/26/32LD3\*\*, 32/37/42/47LH3\*\*), **Vivos, Estándar, Natural, Cine, Deportes** o **Juego**.

Sólo en televisores de plasma



(Sólo 50/60PS80\*\*) (excepto para 50/60PS80\*\*)

- 1 Seleccione **IMAGEN**.
- 2 Seleccione **Modo de imagen**.
- 3 Seleccione **Vivos, Estándar, THX Cine (o Cine), Deportes** o **Juego**.

- La opción Modo de imagen ajusta el TV para obtener la mejor imagen posible. Seleccione el valor predefinido en el menú **Modo de imagen** según la categoría del programa.
- Cuando el sensor inteligente está activado, la imagen más idónea se ajustará de forma automática según las condiciones del entorno. (excepto para 19/22LU40\*\*, 19/22/26LU50\*\*, 32/37/42LF25\*\*, 32/37/42LG2\*\*, 32/37/42LG33\*\*, 19/22/26LG31\*\*, 19/22/26/32/37/42LH20\*\*, 19/22/26/32LD3\*\*, 32/37/42/47LH3\*\*)
- Puede ajustar el modo Imagen en el **Q. Menu**.
- **Sensor Inteligente** : Ajusta la imagen según las condiciones circundantes. (excepto para 19/22LU40\*\*, 19/22/26LU50\*\*, 32/37/42LF25\*\*, 32/37/42LG2\*\*, 32/37/42LG33\*\*, 19/22/26LG31\*\*, 19/22/26/32/37/42LH20\*\*, 19/22/26/32LD3\*\*, 32/37/42/47LH3\*\*)

- **THX Cine (Sólo 50/60PS80\*\*)**: Este es el modo de calidad de cine, para proporcionarle la experiencia de ver una película en casa. El usuario podrá disfrutar de la satisfacción de una imagen de calidad en cualquier película sin ningún ajuste adicional. La opción de cine muestra la mejor calidad de pantalla cuanto más oscuro. Al seleccionar **THX Cine**, la proporción de tamaño cambiará a Just scan (Sólo exploración).
- **THX Cine** (Experimento de Thomlinson Holman) es el estándar de certificado de vídeo y audio de THX establecido por George Lucas, director de la película La Guerra de las Galaxias y Thomlinson. Este producto está certificado en el área de pantalla THX y garantiza que la calidad de pantalla excede la especificación estándar de pantalla tanto en hardware como software.

# CONTROL DE LA IMAGENA

## AJUSTE MANUAL DE LA IMAGEN

### Opción Modo de imagen - Usuario

**Ilum. post.** (Sólo en televisores LCD/TV LCD LED)

Permite controlar el brillo de la pantalla, al ajustar el brillo del panel LCD.

Es recomendable ajustar la iluminación de fondo al configurar el brillo del equipo.

#### **Contraste**

Ajusta el nivel de señal, entre el blanco y el negro de la imagen. Puede usar la opción de Contrast (Contraste) cuando la parte brillante de la imagen se sature.

#### **Luminosidad**

Ajusta el nivel base de la señal de la imagen.

#### **Definición**

Ajusta el nivel de nitidez en los extremos entre áreas iluminadas y oscuras de la imagen. Cuando menor sea el nivel, más suave será la imagen.

#### **Color**

Ajusta la intensidad de todos los colores.

#### **Matiz**

Ajusta el balance entre los niveles de rojo y verde.

Esta función no está disponible para su uso con el **Sensor Inteligente** (excepto para 19/22LU40\*\* 19/22/26LU50\*\* 32/37/42LF25\*\* 32/37/42LG2\*\*\*, 32/37/42LG33\*\*, 19/22/26LG31 \*\*, 19/22/26/32/37/42LH20\*\*, 19/22/26/32LD3\*\*, 32/37/42/47LH3\*\*\*).

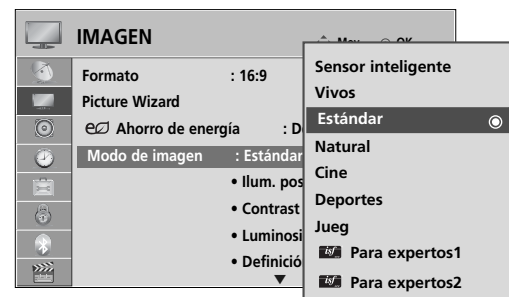
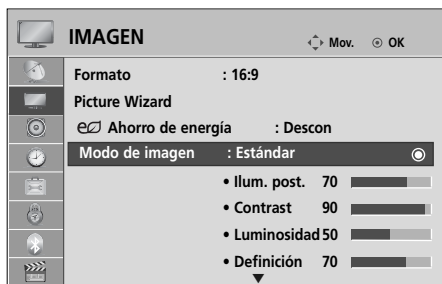

- 1 Seleccione **IMAGEN**.
- 2 Seleccione **Modo de imagen**.
- 3 Seleccione **Vivos**, **Estándar**, **Natural**, **Cine** (o **HD Cine**), **Deportes** o **Juego**.
- 4 Seleccione **Ilum. post.** (sólo en televisores LCD TV/TV LCD LED), **Contraste**, **Luminosidad**, **Definición**, **Color** o **Matiz**.
- 5 Realice los ajustes apropiados.

- **Ventajas de usar la iluminación de fondo** (sólo para TV LCD/TV LCD LED)
  - El consumo de electricidad se reduce en un 60%.
  - El brillo negro se reduce. (dado que el negro tiene una mayor profundidad, podrá disfrutar de una mejor definición de calidad.)
  - Puede ajustar el brillo manteniendo la resolución de la señal.

- Pulse el botón **MENU** (MENÚ) para volver a la visualización normal del televisor.
- Pulse el botón **RETURN** (VOLVER) para acceder a la pantalla del menú anterior.

#### **! NOTA**

- ▶ No es posible ajustar de forma personalizada el color, la definición y el matiz en el modo RGB-PC/HDMI-PC.
- ▶ Cuando se selecciona la opción **Para expertos 1/2** puede seleccionar las opciones de **Ilum. post.** (sólo en televisores LCD TV/TV LCD LED), **Contraste**, **Luminosidad**, **Nitidez H**, **Nitidez V**, **Color** o **Matiz**.

# TECNOLOGÍA DE MEJORA DE IMAGEN

Puede calibrar la pantalla para todos los modos de imagen o configurar el valor de video para una pantalla especial.

Puede configurar el valor de vídeo de forma diferente para las diferentes entradas.

Para restaurar la configuración predeterminada de fábrica tras introducir ajustes en los modos de vídeos, ejecute la función "Reajuste imagen" de cada modo de imagen.

La imagen visualizada puede diferir de su televisor.

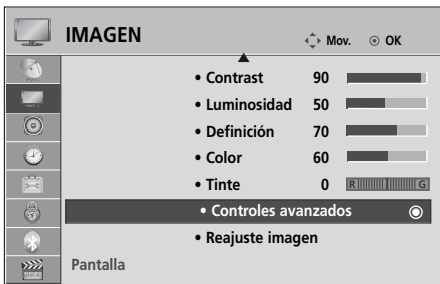

sólo en los televisores LCD /TV LCD LED

Sólo en televisores de plasma

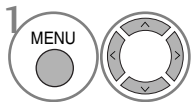

1 Seleccione **IMAGEN**.

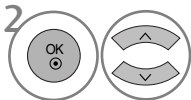

2 Seleccione **Controles avanzados**.

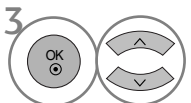

3 Selección de la Fuente deseada. :

**Temp. de color, Dynamic Contraste, Color Dinámico, Reducción de ruido, Gamma, Nivel de oscuridad, Vista Relajada** (sólo en los televisores LCD/TV LCD LED), **Cine real** (sólo en los televisores LCD/TV LCD LED), **Modo Cine** (Sólo en televisores de plasma), **TruMotion 100Hz** o **TruMotion 200Hz** (sólo en los televisores LCD/TV LCD LED), **Rango de color, Mejora de bordes, xvYCC** o **OPC**(sólo en los televisores LCD/TV LCD LED). (véase la página 121 a 122)

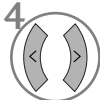

4 Realice los ajustes apropiados.

- Pulse el botón **MENU** (MENÚ) para volver a la visualización normal del televisor.
- Pulse el botón **RETURN** (VOLVER) para acceder a la pantalla del menú anterior.

# CONTROL DE LA IMAGENA









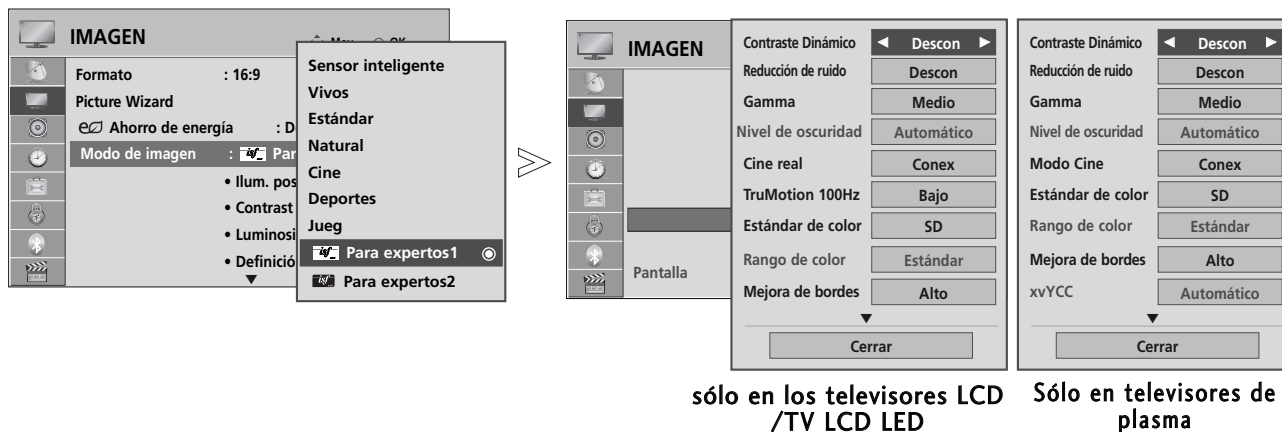





## Control experto de imagen

Al diferenciar categorías, Para expertos1 y Para expertos2 ofrecen más categorías que los usuarios pueden utilizar según sus preferencias, logrando imágenes de calidad óptima.

También puede utilizarse para ayudar a los profesionales a optimizar el rendimiento de la TV usando vídeos específicos.

La imagen visualizada puede diferir de su televisor.



- 1   Seleccione **IMAGEN**.
- 2   Seleccione **Modo de imagen**.
- 3   Seleccione  **Para expertos1** o  **Para expertos2**.
- 4   Seleccione **Control para expertos**.
- 5   Selección de la Fuente deseada.
- 6   Realice los ajustes apropiados.

- Pulse el botón **MENU** (MENÚ) para volver a la visualización normal del televisor.
- Pulse el botón **RETURN** (VOLVER) para acceder a la pantalla del menú anterior.

\*Esta función no está disponible en todos los modelos.

<p>Temp. de color [Controles avanzados] (Caliente/Medio/Frío)</p>	<ul style="list-style-type: none"> <li>■ Elija uno de los tres ajustes automáticos de color. Configúrelo como cálido para mejorar los colores más cálidos como el rojo o como frío para que la imagen sea azulada.</li> </ul>
<p>Contraste Dinámico (Descon/Bajo/Medio (sólo en los televisores LCD/TV LCD LED) /Alto)</p>	<ul style="list-style-type: none"> <li>■ Ajusta el contraste para mantenerlo al mejor nivel dependiendo del brillo de la pantalla. La imagen se mejora potenciando las partes brillantes y las oscuras..</li> </ul>
<p>Color Dinámico (Descon/Bajo/Alto )</p>	<ul style="list-style-type: none"> <li>■ Ajusta los colores de pantalla para que parezcan más vívidos, ricos y limpios. Esta función mejora el tono, la saturación y la iluminación para que el rojo, azul, verde y el blanco parezcan más vívidos.</li> </ul>
<p>Reducción de ruido (Descon/Bajo/Medio/Alto)</p>	<ul style="list-style-type: none"> <li>■ Reduce el ruido de pantalla sin comprometer la calidad del vídeo.</li> </ul>
<p>Gamma (Bajo/Medio/Alto)</p>	<ul style="list-style-type: none"> <li>■ Puede ajustar el brillo de la zona oscura y el área de gris intermedio de la imagen. <ul style="list-style-type: none"> <li>• Bajo : Aclara las áreas oscuras y medias de la imagen.</li> <li>• Medio: Muestra los niveles de imagen original.</li> <li>• Alto: Oscurece las áreas oscuras y medias de la imagen.</li> </ul> </li> </ul>
<p>Nivel de oscuridad (Bajo/Alto)</p>	<ul style="list-style-type: none"> <li>• Bajo :La imagen en pantalla aparecerá más oscura.</li> <li>• Alto: ÉLa imagen en pantalla aparecerá más clara.</li> <li>• Automático : del nivel de negro en pantalla y ajuste automático hacia arriba o hacia abajo.</li> <li>■ Configura el nivel de negro de la pantalla a un nivel adecuado.</li> <li>■ Esta función permite seleccionar las opciones de “Bajo” o “Alto” en el modo siguiente: AV(NTSC-M), HDMI o Componente. En caso contrario, la opción “Nivel de oscuridad” se configura como “Automático”.</li> </ul>
<p>Vista Relajada (Conex/Descon)</p>	<ul style="list-style-type: none"> <li>* Esta característica no se incluye en todos los modelos.</li> <li>■ Ajuste el brillo de la pantalla para evitar que la pantalla esté demasiado brillante. Regula la intensidad de las imágenes excesivamente brillantes.</li> <li>■ Esta función se desactiva en el modo “<b>Modo de imagen-Vivos, Cine, Sensor inteligente</b> (excepto para 19/22LU40** 19/22/26LU50** 32/37/42LF25** 32/37/42LG2*** 32/37/42LG33** 19/22/26LG31** 19/22/26/32/37/42LH20** 19/22/26/32LD3** 32/37/42/47LH3***)”.</li> </ul>
<p>Cine real/Modo Cine (Conex/Descon)</p>	<ul style="list-style-type: none"> <li>■ Puede ver video como en el cine eliminando el efecto de parpadeo.</li> <li>■ Utilice esta función cuando vaya a ver películas.</li> <li>■ Esta función puede funcionar cuando TruMotion está desactivado.</li> </ul>
<p>TruMotion 100Hz o TruMotion 200Hz (Descon/Bajo/Alto )</p>	<ul style="list-style-type: none"> <li>* Esta característica no se incluye en todos los modelos.</li> <li>• <b>Alto</b> : proporciona un movimiento de imagen más uniforme.</li> <li>• <b>Bajo</b> : proporciona un movimiento de imagen uniforme. Utilice este valor para uso estándar.</li> <li>• <b>Descon</b> : utilice este valor cuando el ajuste en “Alto” y “Bajo” produzca ruido.</li> <li>■ TruMotion 100Hz puede reducir la percepción borrosa en escenas de movimiento rápido mostrando cien imágenes por segundo.</li> <li>■ TruMotion 200Hz muestra 200 escenas por Segundo combinando la avanzada tecnología 100Hz con exploración de contraluz. Esta tecnología está verificada por Intertek &amp; TV Rheinland.</li> <li>■ se usa para obtener la mejor calidad de imagen sin desenfoco ni vibración en los movimientos cuando introduzca una imagen rápida o una fuente de película.</li> <li>■ Esta característica está deshabilitada en modo RGB-PC, HDMI-PC.</li> <li>■ Si activa la función “TruMotion 100Hz o TruMotion 200Hz”, puede aparecer ruido en pantalla. Si esto ocurriese, ajuste la función “TruMotion 100Hz o TruMotion 200Hz” en “Descon”.</li> </ul>

# CONTROL DE LA IMAGENA

<p>Rango de color (Ancho/Estándar)</p>	<ul style="list-style-type: none"> <li>• <b>Estándar</b> : Modo que reproduce el color original según el estándar de señal de entrada independientemente de las características de la pantalla.</li> <li>• <b>Ancho</b>: Modo para usar y configurar áreas de color enriquecidas de la pantalla.             <ul style="list-style-type: none"> <li>■ Maximiza la utilización del área de color que puede expresarse.</li> </ul> </li> </ul>
<p>Mejora de bordes (LCD TV/TV LCD LED:Descon/Bajo/Alto Plasma TV:Conex/Descon)</p>	<ul style="list-style-type: none"> <li>■ Muestra unas esquinas de vídeo más claras y distintivas y al mismo tiempo, más naturales.</li> <li>■ Esta función se activa en el "Modo de imagen - Cine, Experto".(sólo para TV LCD/TV LCD LED)</li> </ul>
<p>xvYCC (Automático/descon/ conex)</p>	<p>* Esta característica no se incluye en todos los modelos.</p> <ul style="list-style-type: none"> <li>■ Esta es la función para expresar unos colores más vívidos.</li> <li>■ Esta función se desactivará en el "<b>Modo de imagen - Cine, Experto</b>" (<b>Modo de imagen - Cine, Experto</b>) cuando la señal xvYCC entra por el canal HDMI.</li> </ul>
<p>OPC (Conex/Descon)</p>	<p>* Esta característica no se incluye en todos los modelos.</p> <ul style="list-style-type: none"> <li>■ Al igual que la tecnología para reducir el consumo de energía mientras mantiene el brillo, no tendrá efecto en el consumo de energía y mejorará el contraste.</li> </ul>
<p>Estándar de color (SD/HD)</p>	<ul style="list-style-type: none"> <li>■ Convierte el color de un vídeo diferente a color HD. Esta función está configurada para los formatos de color vídeo SD (BT-601) y vídeo HD (BT-709).</li> </ul>
<p>Patrón para expertos (Descon/Para expertos1/Para expertos2)</p>	<ul style="list-style-type: none"> <li>■ Este es el patrón necesario para un ajuste experto.</li> <li>■ Esta función se active en el modo "<b>Modo de imagen - Experto</b>" (<b>Modo de imagen - Experto</b>) cuando se visualice DTV.</li> </ul>
<p>Filtro de Color (Descon/Rojo/Verde/Azul)</p>	<ul style="list-style-type: none"> <li>■ Esta función filtra los colores específicos del vídeo. Puede usar el filtro RGB para configurar la saturación de color y el tono con precisión.</li> </ul>
<p>Temp. de color [Control para expertos](TV LCD/TV LCD LED) Balance de blancos(TV de Plasma) (Medio/Caliente/Frio)</p>	<ul style="list-style-type: none"> <li>■ Esta es la función de ajuste del color general de la pantalla para adaptarla a su gusto.             <ol style="list-style-type: none"> <li>a. • Método: 2 puntos                 <ul style="list-style-type: none"> <li>• Patrón: Interior, Exterior</li> <li>• Contraste Rojo/Verde/Azul, Brillo Rojo/Verde/Azul: El rango de ajuste es de -50 a +50.</li> </ul> </li> <li>b. • Método: IRE de 10 puntos (TV LCD/TV LCD LED), IRE de 20 puntos (TV de Plasma)                 <ul style="list-style-type: none"> <li>• Patrón: Interior / Exterior</li> <li>• IRE (Instituto de ingeniería de radio) es la unidad para mostrar el tamaño de la señal de vídeo y puede configurarse entre 10, 20, 30 a 100(TV LCD/TV LCD LED), 5, 10, 15 a 100(TV de Plasma). Puede Ajustar los valores de Rojo, Verde o Azul según cada configuración.</li> <li>• Luminosidad: Esta función muestra el valor de luminosidad calculado para gamma 2.2. Puede introducir el valor de luminosidad que desee hasta 100 IRE, con el valor para gamma 2.2 mostrándose en la pantalla cada 10 pasos desde 10 IRE a 90 IRE. (sólo para TV LCD/TV LCD LED)</li> <li>• Rojo/Verde/Azul: El rango de ajuste es de -50 a +50.</li> </ul> </li> </ol> </li> </ul>
<p>Sistema de administración de color</p>	<ul style="list-style-type: none"> <li>■ Al igual que la herramienta usada por los expertos para realizar ajustes usando los patrones de prueba, esta no tendrá efecto sobre los demás colores pero puede usarse para ajustar selectivamente las 6 áreas de color (Rojo/Verde/Azul/Cyan/Magenta/Amarillo). La diferencia de color puede no ser distinguible incluso cuando realice los ajustes para el vídeo general.             <ul style="list-style-type: none"> <li>■ Ajusta los valores de Rojo/Verde/Azul/Amarillo/Cyan/Magenta.</li> <li>• Color Rojo/Verde/Azul/Amarillo/Cyan/Magenta: El rango de ajuste es de -30 a +30.</li> <li>• Tono Rojo/Verde/Azul/Amarillo/Cyan/Magenta: El rango de ajuste es de -30 a +30.</li> <li>■ Esta función está desactivada en el modo RGB-PC y HDMI (PC).</li> </ul> </li> </ul>

# RESTABLECIMIENTO DE IMAGEN

Los ajustes de los modos de imagen seleccionados retoman la configuración predeterminada de fábrica.

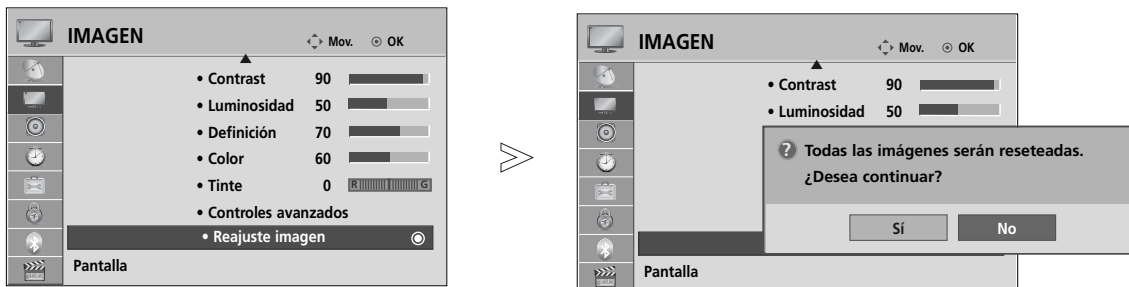

1 Seleccione **IMAGEN**.

2 Seleccione **Reajuste imagen**.

3 Seleccione **Sí** o **No**.

4 Inicializa el valor ajustado.

- Pulse el botón **MENU** (MENÚ) para volver a la visualización normal del televisor.
- Pulse el botón **RETURN** (VOLVER) para acceder a la pantalla del menú anterior.

# ATENUACIÓN LOCAL DE LED (Sólo 42/47LH90\*\*)

Tras analizar la señal de la entrada de vídeo en función de las áreas de la pantalla, ajusta la luz de fondo para mejorar la relación de contraste.

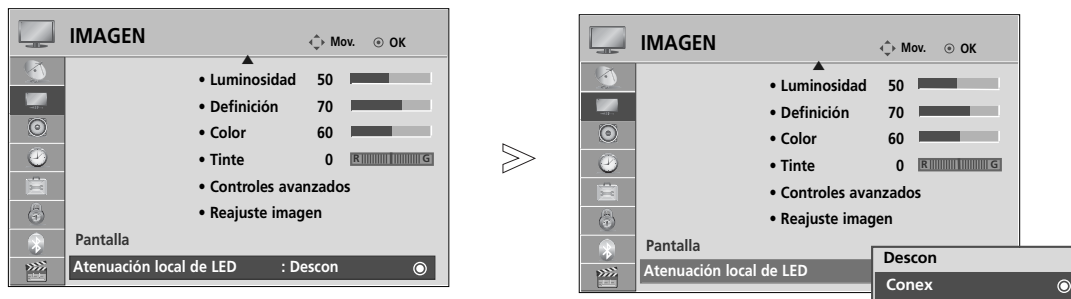

1 Seleccione **IMAGEN**.

2 Seleccione **Atenuación local de LED**.

3 Seleccione **Conex** o **Descon**.

- Pulse el botón **MENU** (MENÚ) para volver a la visualización normal del televisor.
- Pulse el botón **RETURN** (VOLVER) para acceder a la pantalla del menú anterior.

# CONTROL DE LA IMAGENA

## INDICADOR DE POTENCIA (excepto para 19/22LU40\*\*, 19/22/26LU50\*\*, 19/22/26LH20\*\*, 19/22/26LD3\*\*, 32/37/42LF25\*\*, 32/37/42LG2\*\*, 32/37/42LG33\*\*, 19/22/26LG31\*\*, 32/42/47LF51\*\*, 50/60PS70\*\*, 50/60PS80\*\*, 42/50PQ35\*\*, 42PQ65\*\*, 50PS65\*\*)

Le ayuda a ajustar el brillo del LED y del sonido cuando se enciende.

### Startup Sound (Sólo 32/37/42/47LH70\*\*)

Con el equipo encendido, configure el sonido de inicio como **Descon/Bajo/Medio/Alto**.

### Luz de Standby







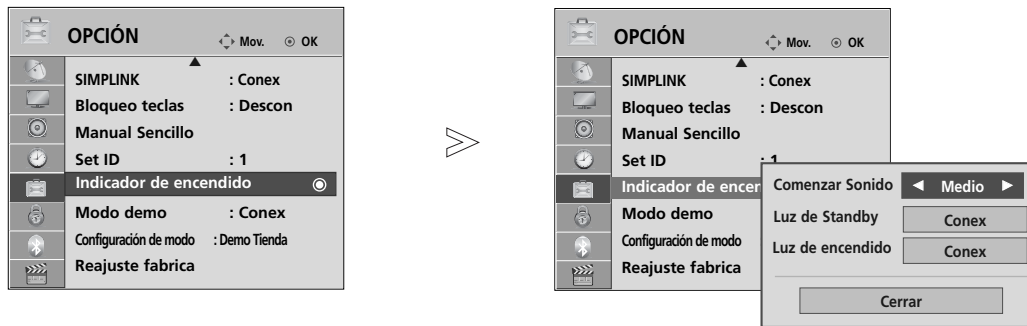

Determina si configurar el indicador luminoso de la parte frontal de la TV como **Descon (Desactivada)**, **Bajo** o **Alto** en el modo espera. (Sólo 32/37/42/47LH70\*\*)

Determina si configurar el indicador luminoso de la parte frontal de la TV como **Conex (Activada)** o **Descon (Desactivada)** en el modo espera. (excepto para 32/37/42/47LH70\*\*)

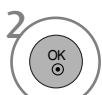
### Luz de encendido

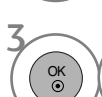
Determina si configurar el indicador luminoso de la parte frontal de la TV como **Conex (Activada)** o **Descon (Desactivada)** al encender el equipo.



- 1   Seleccione **OPCIÓN**.
- 2   Seleccione **Indicador de encendido**.
- 3   Seleccione **Comenzar Sonido** (Sólo 32/37/42/47LH70\*\*), **Luz de Standby** o **Luz de encendido**.
- 4   Selección de la Fuente deseada.

- Pulse el botón **MENU** (MENÚ) para volver a la visualización normal del televisor.
- Pulse el botón **RETURN** (VOLVER) para acceder a la pantalla del menú anterior.

# REDUCCIÓN DE PERMANENCIA DE IMAGEN (ISM) MÉTODO (SÓLO EN TELEVISORES DE PLASMA)

Una imagen pausada o congelada mostrada en la pantalla durante largos periodos de tiempo podría causar que una imagen fantasma quedara grabada incluso cuando cambiara la imagen. Evite que una imagen fija permanezca en pantalla durante largos periodos de tiempo.

## Borrado blanco

La opción Borrado blanco elimina las imágenes permanentes de la pantalla.

**Nota:** es posible que ciertas imágenes demasiado permanentes no desaparezcan ni siquiera con esta función.

## Orbiter

La opción Orbiter ayuda a evitar imágenes con neblina. Sin embargo, lo mejor es no permitir imágenes fijas en pantalla durante mucho tiempo. Para evitar imágenes fijas en pantalla, la pantalla se desplazará cada dos minutos.

## Borrado Color

El bloque de color de la pantalla se ha movido ligeramente y el patrón de blanco se muestra alternativamente. Es difícil detectar que ha ocurrido una imagen fantasma mientras se elimina la imagen y el patrón de color funciona.

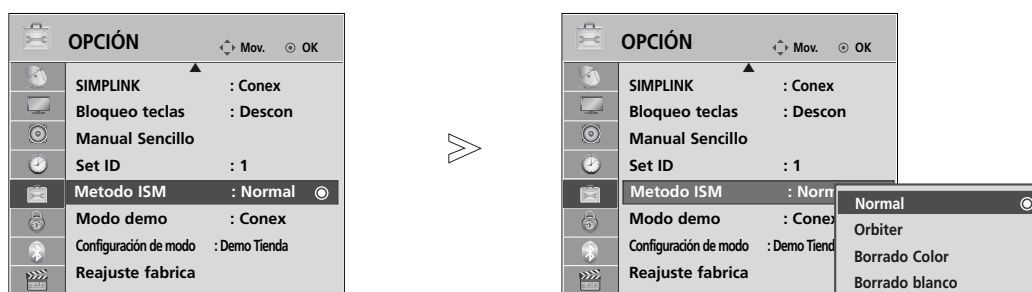

1 Seleccione **OPCIÓN**.

2 Seleccione **Metodo ISM**.

3 Seleccione **Normal, Orbiter, Borrado Color o Borrado blanco**.

4 Guardar.

• Si no es necesario utilizar ninguna de estas funciones, elija la opción **Normal**.

- Pulse el botón **MENU** (MENÚ) para volver a la visualización normal del televisor.
- Pulse el botón **RETURN** (VOLVER) para acceder a la pantalla del menú anterior.

# CONTROL DE LA IMAGENA

## MODO DEMO

Muestra la presentación de diapositivas para explicar los diferentes logotipos de esta TV.

No es posible usar el **Modo Demo** en el modo **Uso en casa**.

En el **modo Store (Tienda)** el **modo Demo** se active automáticamente.

Una vez desactivado el modo Demo en el **modo Store (Tienda)**, el **modo Demo** no funcionará y sólo se reiniciará la pantalla.

La pantalla se reiniciará automáticamente tras 5 minutos en el **modo Demo**.

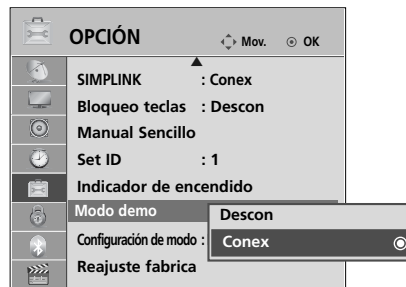
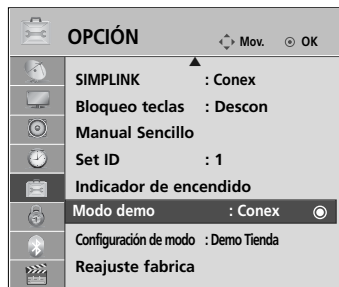

(Excepto 50/60PS70\*\*,  
50/60PS80\*\*)

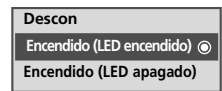

(Sólo 50/60PS70\*\*,  
50/60PS80\*\*)

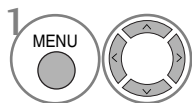

1 Seleccione **OPCIÓN**.

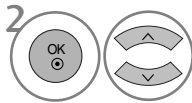

2 Seleccione **Modo Demo**.

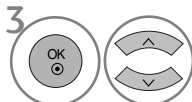

3 Seleccione **Conex** para mostrar los diferentes logotipos de la TV.

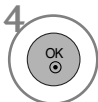

4 Regresar a ver la TV.

Si desea detener la demostración, pulse cualquier botón.  
(excepto el botón MUTE, + , -)





- Pulse el botón **MENU** (MENÚ) para volver a la visualización normal del televisor.
- Pulse el botón **RETURN** (VOLVER) para acceder a la pantalla del menú anterior.

# CONFIGURACIÓN DE MODO

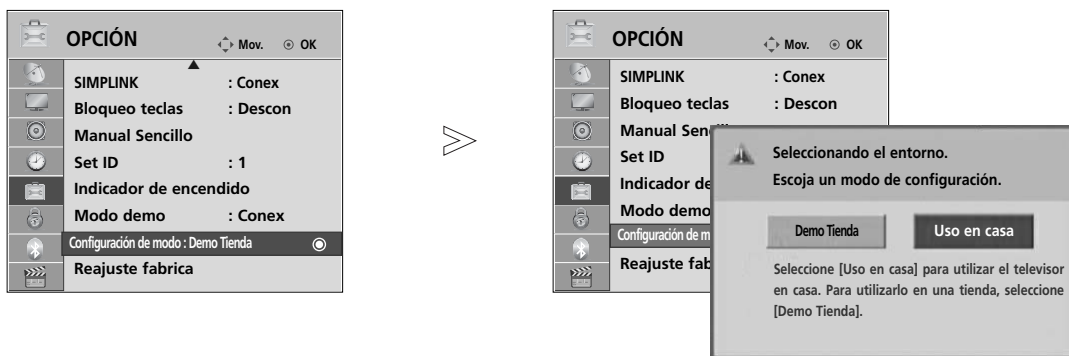
Recomendamos configurar la TV en el modo "Uso en casa" para obtener una mejor imagen en su entorno doméstico.

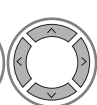
El modo "Demo Tienda" es una configuración óptima para su demostración en una tienda.

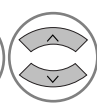
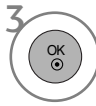
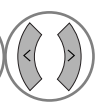

-   Seleccione **OPCIÓN**.
-   Seleccione **Configuración de modo**.
-   Seleccione **Demo Tienda** o **Uso en casa**.
-  Guardar.

- Pulse el botón **MENU** (MENÚ) para volver a la visualización normal del televisor.
- Pulse el botón **RETURN** (VOLVER) para acceder a la pantalla del menú anterior.

# CONTROL DE SONIDO E IDIOMA

## NIVELADOR VOLUMEN AUTOMÁTICO

Con la opción Volumen automático se mantiene automáticamente un nivel de volumen constante, incluso si cambia de canal.

Dado que cada emisora tiene sus propias condiciones de señal, puede ser necesario ajustar el volumen cada vez que se cambia de canal. Esta función permite a los usuarios disfrutar de un volumen estable haciendo ajustes automáticos para cada programa.

Si el volumen de sonido no es el que desea, es recomendable usar un sistema de cine en casa o un amplificador para adaptarlo a diferentes entornos de usuario.

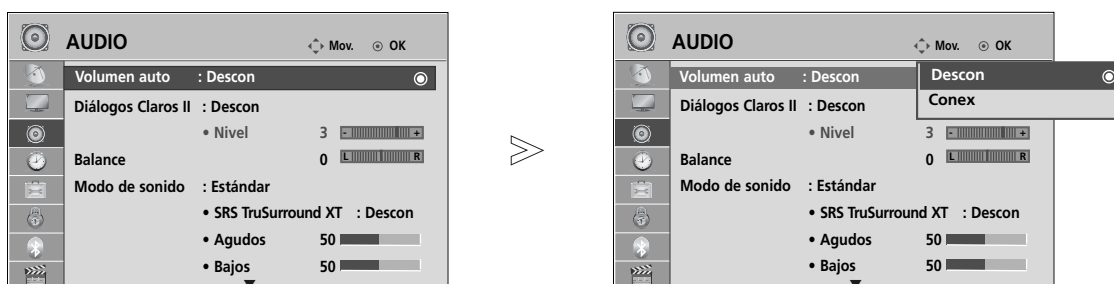

- 1   Seleccione **AUDIO**.
- 2   Seleccione **Volumen auto**.
- 3   Seleccione **Conex** o **Descon**.

- Pulse el botón **MENU** (MENÚ) para volver a la visualización normal del televisor.
- Pulse el botón **RETURN** (VOLVER) para acceder a la pantalla del menú anterior.

# CLARIDAD DE VOZ II



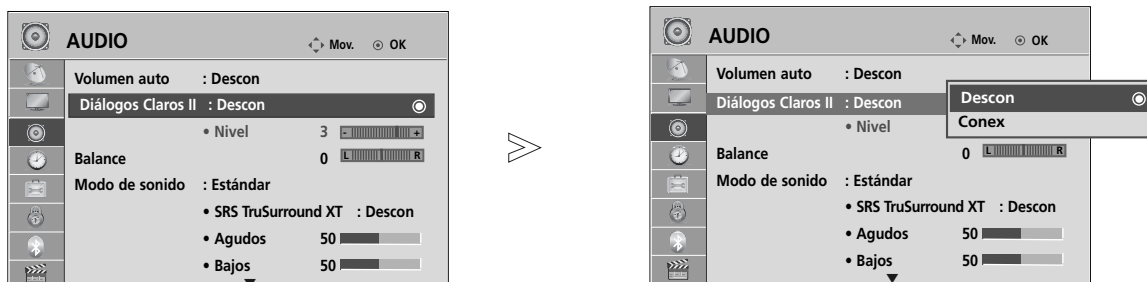

Diferencia entre distintos registros de la voz humana, lo que permite al usuario escuchar las voces con mayor claridad.



- 1   Seleccione **AUDIO**.
- 2   Seleccione **Diálogos Claros II**.
- 3   Seleccione **Conex** o **Descon**.

- Si selecciona “**Conex**” para la opción **Diálogos Claros II**, la función **SRS TruSurround XT** no funcionará.
- Seleccione los niveles entre “-6” y “+6”.

## Ajuste de nivel de Clear Voice (Voz clara) al seleccionar Conex (Activado)

- 4   Seleccione el nivel.
- 5   Realice el ajuste deseado.

- Pulse el botón **MENU** (MENÚ) para volver a la visualización normal del televisor.
- Pulse el botón **RETURN** (VOLVER) para acceder a la pantalla del menú anterior.

# CONTROL DE SONIDO E IDIOMA

## CONFIGURACIÓN DE SONIDO PREDEFINIDO – MODO DE SONIDO

Puede seleccionar la configuración de sonido que prefiera; Estándar, Música, Cine, Deporte o Juego, también puede ajustar los valores de Agudos, Bajos.

La opción Modo de sonido (Modo de sonido) permite al usuario disfrutar del mejor sonido sin necesidad de ningún ajuste especial, ya que el TV configura las opciones de sonido adecuadas en función del contenido del programa.

Los ajustes Estándar, Música, Cine, Deportes y Juego están preestablecidos como valores de fábrica para obtener una calidad de sonido óptima.

- Estándar** Ofrece un sonido de calidad estándar.
- Música** Optimiza el sonido para escuchar música.
- Cine** Optimiza el sonido para ver películas.
- Deportes** Optimiza el sonido para ver eventos deportivos.
- Juego** Optimiza el sonido para videojuegos.

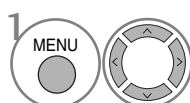
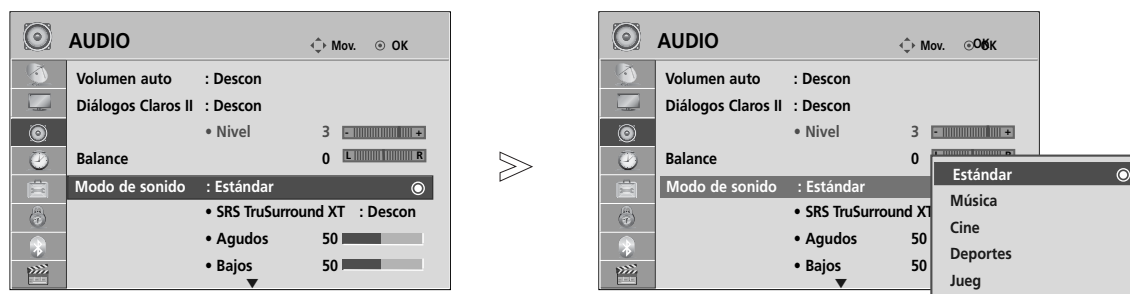

Seleccione **AUDIO**.

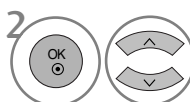

Seleccione **Modo de sonido**.

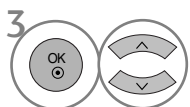

Seleccione **Estándar, Música, Cine, Deportes o Juego**.

- Puede ajustar el **Modo de sonido** en el **Q. Menu**.

- Pulse el botón **MENU** (MENÚ) para volver a la visualización normal del televisor.
- Pulse el botón **RETURN** (VOLVER) para acceder a la pantalla del menú anterior.

# AJUSTE DE CONFIGURACIÓN DE SONIDO – MODO USUARIO



- 1   Seleccione **AUDIO**.
- 2   Seleccione **Modo de sonido**.
- 3   Seleccione **Estándar, Música, Cine, Deportes o Juego**.
- 4   Seleccione **Agudos, Bajos**.
- 5   Configure el nivel de sonido deseado.

- Pulse el botón **MENU** (MENÚ) para volver a la visualización normal del televisor.
- Pulse el botón **RETURN** (VOLVER) para acceder a la pantalla del menú anterior.

## SRS TRUSURROUND XT

Seleccione esta opción para un sonido realista.

- 1   Seleccione **AUDIO**.
- 2   Seleccione **SRS TruSurround XT**.
- 3   Seleccione **Conex o Descon**.

• **SRS TruSurround XT** : TruSurround XT es una tecnología SRS patentada que soluciona el problema de reproducir sonido 5.1 multicanal en dos altavoces

- Pulse el botón **MENU** (MENÚ) para volver a la visualización normal del televisor.
- Pulse el botón **RETURN** (VOLVER) para acceder a la pantalla del menú anterior.

- ▶  es una marca de SRS Labs, Inc.
- ▶ La tecnología TruSurround XT está incorporada con licencia de SRS Labs, Inc.

# CONTROL DE SONIDO E IDIOMA

## BALANCE

Puede ajustar el balance de sonido de los altavoces en los niveles que desee.

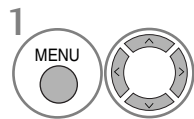
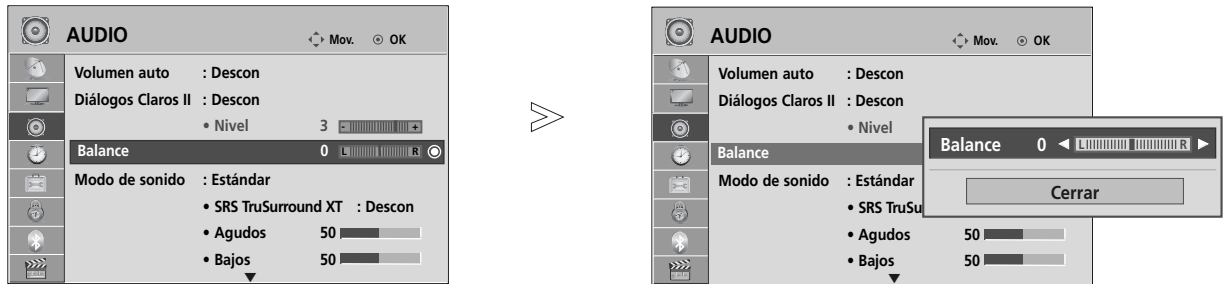

1 Seleccione **AUDIO**.

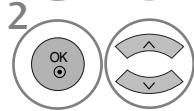

2 Seleccione **Balance**.

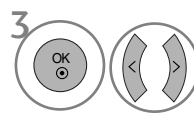

3 Realice el ajuste deseado.

- Pulse el botón **MENU** (MENÚ) para volver a la visualización normal del televisor.
- Pulse el botón **RETURN** (VOLVER) para acceder a la pantalla del menú anterior.

## ACTIVACIÓN Y DESACTIVACIÓN DE ALTAVOCES DE TV

Puede ajustar el estado del altavoz interno.

En **AV1**, **AV2**, **AV3**, **COMPONENT**, **RGB** y **HDMI1** con HDMI a cable DVI, se puede oír el altavoz de la TV aunque no haya señal de vídeo.

Si desea utilizar un equipo estéreo de alta fidelidad externo, desactive los altavoces internos de la unidad.

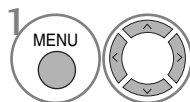
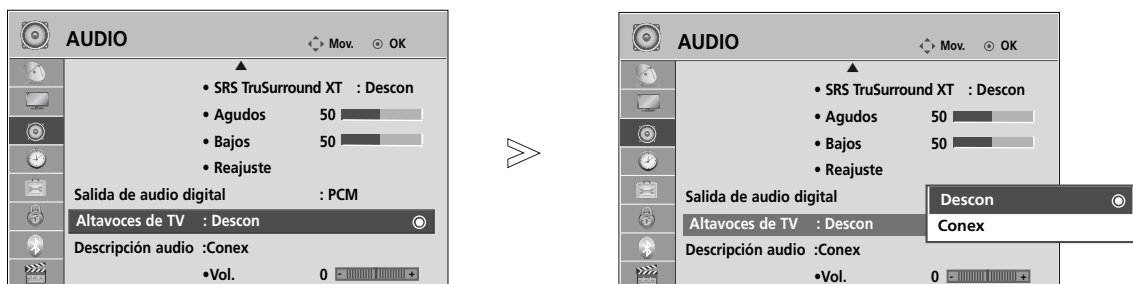

1 Seleccione **AUDIO**.

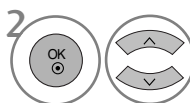

2 Seleccione **Altavoces de TV**.

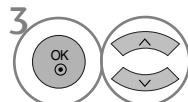

3 Seleccione **Conex** o **Descon**.

- Pulse el botón **MENU** (MENÚ) para volver a la visualización normal del televisor.
- Pulse el botón **RETURN** (VOLVER) para acceder a la pantalla del menú anterior.

### ! NOTA

- ▶ Al apagar el altavoz de la TV mientras se está utilizando el sistema de cine en casa Simplink, la salida de sonido cambiará automáticamente al altavoz del sistema de cine en casa, pero cuando se encienda el altavoz, volverá al altavoz de la TV.
- ▶ Algunos menús de AUDIO quedarán deshabilitados cuando se desactive el Altavoz de TV(TV Speaker).



# CONFIGURACIÓN DE AUDIO DTV (SÓLO EN MODO DIGITAL)

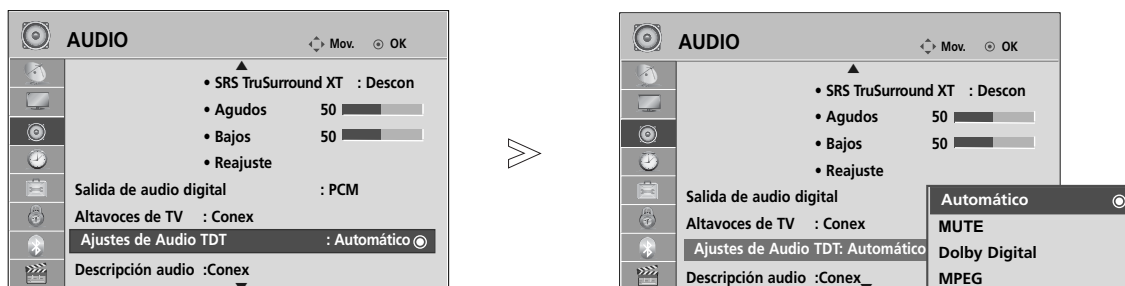

(Este menú solo estará habilitado en Suecia.)

Cuando existen varios tipos de audio diferentes en una señal de entrada, esta función le permite seleccionar el tipo de audio que desea.



1   Seleccione **AUDIO**.

2   Seleccione **Ajustes de Audio TDT**.

3   Seleccione **Automático, Dolby Digital +, Dolby Digital** o **MPEG**.

- Pulse el botón **MENU** (MENÚ) para volver a la visualización normal del televisor.
- Pulse el botón **RETURN** (VOLVER) para acceder a la pantalla del menú anterior.

- **Automático:** Emite automáticamente en el aeon **Dolby Digital + > Dolby Digital > MPEG**.
- **Dolby Digital +, Dolby Digital, MPEG :** Permite a los usuarios seleccionar el tipo de audio que deseen. Si selecciona la opción **MPEG**, se emitirá siempre en **MPEG**. Si no se admite el formato **MPEG**, las opciones **Dolby Digital +** y **Dolby Digital** se seleccionarán en este orden.
- véase la página 140 (Selección de idioma de audio)

# CONTROL DE SONIDO E IDIOMA

## SELECCIÓN DE SALIDA DE AUDIO DIGITAL

Esta función permite seleccionar la salida de audio digital que prefiera.

La unidad puede emitir Dolby Digital sólo en un canal que emita audio en modo Dolby Digital.

Cuando esté disponible la opción de Dolby digital, seleccionar Auto en el menú Digital Audio Out (Salida de audio digital) configurará la salida SPDIF (Interfaz digital de Sony Phillips) como Dolby Digital.

Si se selecciona Auto en el menú de salida de audio digital cuando la opción de Dolby Digital no está disponible, la salida SPDIF será PCM (Modulación de código de impulso).

Incluso si Dolby Digital y el idioma de audio se han ajustado en un canal con audio en formato Dolby Digital, sólo se reproducirá el formato Dolby Digital.

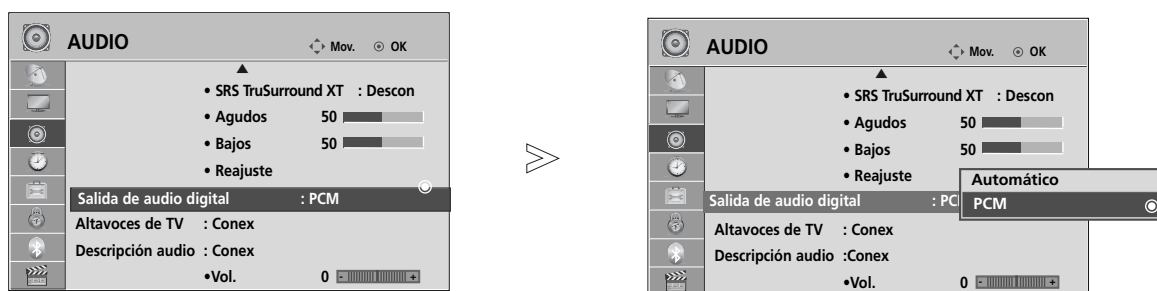

- 1   Seleccione **AUDIO**.
- 2   Seleccione **Salida de audio digital**.
- 3   Seleccione **Automático** o **PCM**.



Fabricado bajo licencia de Dolby Laboratories. "Dolby" y el símbolo de la doble D son marcas comerciales de Dolby Laboratories.

- Puede que en el modo HDMI, algunos reproductores de DVD no emitan el sonido SPDIF. En ese caso, configure la salida de audio digital de su reproductor de DVD en PCM. (En el modo HDMI, no se admite el modo Dolby Digital Plus).

Elemento	Entrada de audio	Salida de audio digital
Auto (Altavoz encendido)	MPEG DD DD+	PCM DD DD PCM
Auto (Altavoz apagado)	MPEG DD DD+	PCM DD DD DD
PCM	PCM	PCM

- Pulse el botón **MENU** (MENÚ) para volver a la visualización normal del televisor.
- Pulse el botón **RETURN** (VOLVER) para acceder a la pantalla del menú anterior.

# AUDIO RESET (RESTABLECIMIENTO DE AUDIO)

Los ajustes del modo de sonido seleccionado retoman la configuración predeterminada de fábrica.

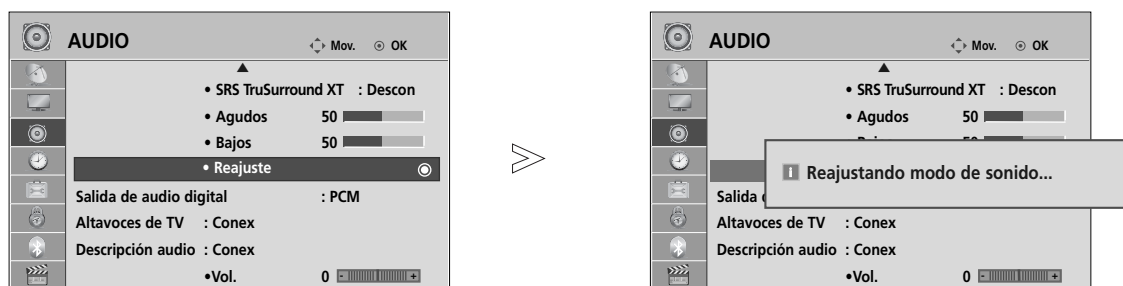

-   Seleccione **AUDIO**.
-   Seleccione **Reajuste**.
-  Inicializa el valor ajustado.

- Pulse el botón **MENU** (MENÚ) para volver a la visualización normal del televisor.
- Pulse el botón **RETURN** (VOLVER) para acceder a la pantalla del menú anterior.

# CONTROL DE SONIDO E IDIOMA

## AUDIODESCRIPCIÓN (SÓLO EN MODO DIGITAL)

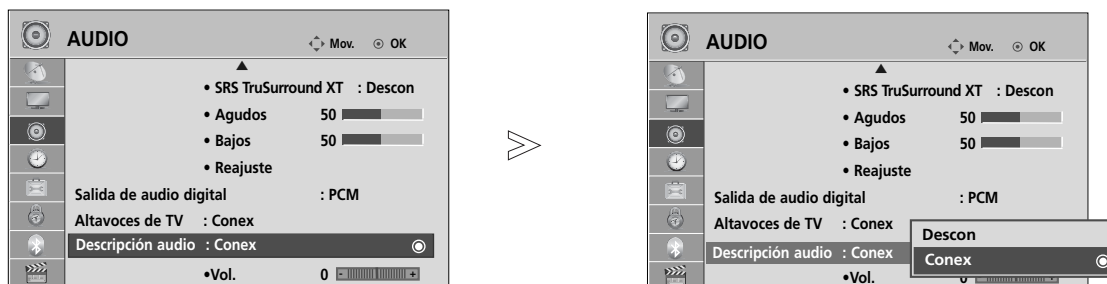

Esta función es para los invidentes y proporciona descripciones de audio de la situación actual de un programa de TV además del audio básico.

Cuando se ha seleccionado la opción Descripción audio Conex (Audio descripción activada), en los programas que incluyan audiodescripciones, se incluirá la descripción junto al audio básico.

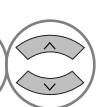

- 1   Seleccione **AUDIO**.
- 2   Seleccione **Descripción audio**.
- 3   Seleccione **Conex** o **Descon**.

### Ajuste para volumen de audiodescripción al seleccionar Conex

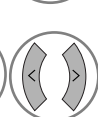
- 4   Seleccione **Vol..**
- 5   Realice el ajuste deseado.

- Pulse el botón **MENU** (MENÚ) para volver a la visualización normal del televisor.
- Pulse el botón **RETURN** (VOLVER) para acceder a la pantalla del menú anterior.

## Recepción Estéreo/Dual (Sólo en modo analógico)

Al seleccionar un programa, la información del sonido de la emisora aparece en el número del programa y en el nombre de la estación.



Emisión	Información en Pantalla
Mono	MONO
Estéreo	STEREO
Dual	DUAL I, DUAL II, DUAL I+II

### ■ Selección de sonido mono

Si la señal estéreo es débil en la recepción, puede cambiar al modo "mono". En la recepción mono, el sonido se recibe con mayor claridad.

### ■ Selección de idioma emisiones dual

Si un programa se puede recibir en dos idiomas (idioma dual), podrá elegir entre: DUAL I, DUAL II o bien, DUAL I+II.

- DUAL I Envía el idioma primario emitido a los altavoces.
- DUAL II Envía el idioma secundario emitido a los altavoces.
- DUAL I+II Envía el idioma a cada altavoz.

# CONTROL DE SONIDO E IDIOMA

## Recepción NICAM (Sólo en modo analógico)

Si su unidad está equipada con un receptor para emisiones NICAM (Near Instantaneous Companding Audio Multiplex), la salida de sonido se puede elegir de acuerdo con el tipo de emisión recibida repetidamente:

La salida de sonido se puede seleccionar según el tipo de emisión recibida.

- 
- 1 Cuando se reciba NICAM mono, puede seleccionar **NICAM MONO** o **FM MONO**.
  - 2 Cuando se reciba NICAM estéreo is received, puede seleccionar **NICAM STEREO** o **FM MONO**. Si la señal estéreo es débil, cambie a **FM mono**.
  - 3 Cuando se reciba NICAM dual, puede seleccionar **NICAM DUAL I**, **NICAM DUAL II** o **NICAM DUAL I+II** o **FM MONO**.
- 

## Selección de salida de sonido

En el modo AV, Component, RGB y HDMI podrá seleccionar el sonido de salida para los alta-vo-ces izquierdo y derecho.

Seleccione la salida de sonido.

**L+R:** La señal audio de la entrada L se dirige al altavoz izquierdo y la señal de la entrada R se dirige al altavoz derecho.

**L+L:** La señal audio de la entrada L se dirige a los altavoces izquierdo y dere-

**R+R:** La señal audio de la entrada R se dirige a los altavoces izquierdo y derecho.

# IDIOMA DEL MENÚ DE VISUALIZACIÓN EN PANTALLA/ SELECCIÓN DE PAÍS

El menú de la guía de instalación aparece en la pantalla del televisor al encenderlo por primera vez.



\* Si desea modificar la selección de idioma/país

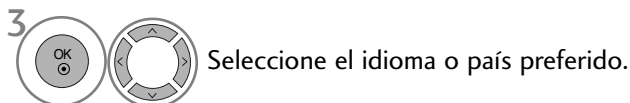

- Pulse el botón **MENU** (MENÚ) para volver a la visualización normal del televisor.
- Pulse el botón **RETURN** (VOLVER) para acceder a la pantalla del menú anterior.

## ! NOTA

- ▶ Si no finaliza el proceso indicado en la **Guía de instalación** presionando el botón **RETURN** o el tiempo agotado de la OSD (visualización en pantalla), ésta aparecerá repetidamente cuando el equipo esté encendido.
- ▶ Si selecciona el país equivocado, el teletexto podría no aparecer correctamente en pantalla, y experimentaría el mismo problema durante el funcionamiento del teletexto.
- ▶ La función CI (Interfaz común) puede no aplicarse según las condiciones de emisión cada país.
- ▶ Los botones de control de modo DTV pueden no funcionar dependiendo de la situación de emisión existente en cada país.
- ▶ En los países donde no hay una normativa aplicable a las emisiones digitales, algunas funciones del televisor digital puede que no funcionen según las circunstancias de la emisión digital.
- ▶ La configuración de país "UK" (GB) solamente debe activarse en Gran Bretaña.
- ▶ Si el ajuste de país se establece en "--", podrá disponer de los programas de emisión estándar digital terrestre/de cable de Europa, pero es posible que algunas opciones de DTV no funcionen correctamente.

# CONTROL DE SONIDO E IDIOMA

## SELECCIÓN DEL IDIOMA (SÓLO EN MODO DIGITAL)

La función de audio permite seleccionar el idioma preferido para el **Audio**. Si los datos de audio en el idioma seleccionado no se retransmiten, se reproducirá el idioma predeterminado en el audio.

Utilice la función de **SUBTÍTULOS** si se emiten dos o más idiomas de subtítulos. Si los datos de los subtítulos en el idioma seleccionado no se retransmiten, se reproducirá el idioma predeterminado en el subtítulo.

Si el Idioma de audio y el Idioma de los subtítulos elegido como principal no es compatible, podrá elegir otro idioma indicándolo en la segunda categoría.

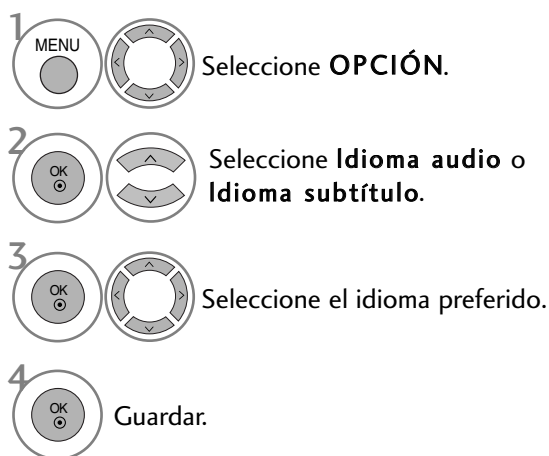

- Pulse el botón **RETURN** (VOLVER) para acceder a la pantalla del menú anterior.

### < Selección de idioma de audio >

- ▶ Cuando sea posible emitir el audio en dos o más idiomas podrá seleccionar el idioma que prefiera.

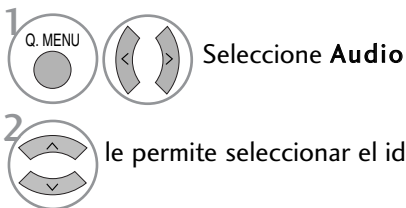

### < Selección de idioma de subtítulos >

- ▶ Cuando en los subtítulos se transmiten dos o más idiomas, puede seleccionar el que prefiera pulsando el botón **SUBTÍTULOS** en el mando a distancia.
- ▶ Pulse el botón para seleccionar un idioma para los subtítulos.

- La opción de audio/subtítulos se puede visualizar de un modo más sencillo con 1, 2 ó 3 caracteres transmitidos por el proveedor del servicio.
- Cuando seleccione la opción adicional de Audio (Audio para las personas con "discapacidad visual/auditiva") podrá escuchar una parte del audio principal.

### Información OSD sobre el idioma de audio

Imagen	Estado
N.A	No disponible
	Audio MPEG
	Audio Dolby Digital
	Audio para personas con "discapacidad visual"
	Audio para personas con "discapacidad auditiva"
	Dolby Digital Audio PLUS

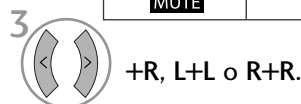

### Información OSD sobre el idioma de los subtítulos

Imagen	Estado
N.A	No disponible
	Subtítulos de teletexto
	Subtítulos para las personas "con problemas auditivos".

# CONFIGURACIÓN DE LA HORA

## CONFIGURACIÓN DEL RELOJ

El reloj se configura automáticamente al recibir la señal digital. (Puede configurar el reloj si el televisor no dispone de señal DTV.)

Usted tendrá que ajustar el tiempo correctamente antes de utilizar la función de conexión/desconexión de tiempo.

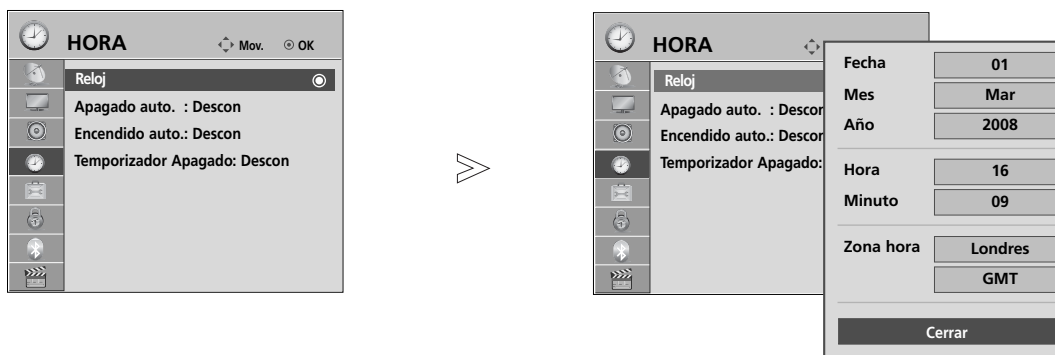

Cuando se selecciona una ciudad con zona horaria, la hora del TV se define según la información de diferencia horaria basada en la información de zona horaria y GMT (hora del meridiano de Greenwich) que se recibe como señal de difusión cuando el sistema se ajusta automáticamente con señales digitales.

Una vez se ha configurado el reloj en el modo DTV, no podrá cambiar la hora, pero si se cambia el nombre de la ciudad de la franja horaria como desviado, podrá cambiar la hora en 1 h.



1   Seleccione **HORA**.

2   Seleccione **Reloj**.

3   Seleccione las opciones de año, mes, día, hora o Zona horaria.

4  Seleccione las opciones de año, mes, día, hora o Zona horaria.

- Pulse el botón **MENU** (MENÚ) para volver a la visualización normal del televisor.
- Pulse el botón **RETURN** (VOLVER) para acceder a la pantalla del menú anterior.

# CONFIGURACIÓN DE LA HORA

## ACTIVACIÓN/DESACTIVACIÓN DEL TEMPORIZADOR

El temporizador de apagado automáticamente cambia el equipo al estado de standby después de que transcurra el tiempo programado.

Dos horas después de que el aparato se haya encendido mediante la función de hora de encendido, volverá automáticamente al modo de espera a menos que se haya pulsado un botón.

Una vez que se ha ajustado la hora de encendido y apagado, estas funciones se activan diariamente a la hora preajustada.

La función de desconexión de tiempo anula la función de conexión de tiempo si ambas funciones se activan al mismo tiempo.

El aparato deberá estar en el modo de espera para que se active el temporizador.

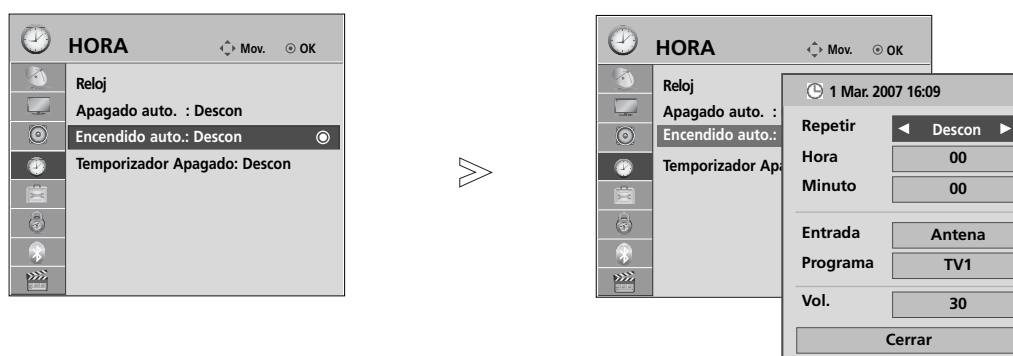

- 1 Seleccione **HORA**.
- 2 Seleccione **Descon Time** o **Encendido auto..**
- 3 Seleccione **Repetir**.
- 4 Repetir **Descon, Una vez, Diario, L ~ V, L ~ S, S ~ D** o **D**.
- 5 Configure la hora.
- 6 Configure los minutos.

- Para cancelar la función **Apagado auto./Encendido auto.**, seleccionar **Descon**.
- Sólo para la función **A timer (temporizador de conexión)**

- 1 Seleccione **Entrada**.
- 2 Seleccione **Antena** o **Cable, AV 1 a 3, Component, RGB** o **HDMI1, HDMI2** (Excepto 19/22LH20\*\*, 19/22LD3\*\*, 19/22LG31\*\*), **HDMI3** (Excepto 19/22LU40\*\*, 19/22LU50\*\*, 19/22/26/32/37/42LH20\*\*, 19/22/26/32LD3\*\*, 32/37/42LF25\*\*, 32/37/42LG2\*\*), 32/37/42LG33\*\*, 26LG31\*\*), **HDMI4** (Sólo 32/37/42/47LH49\*\*, 32/37/42/47/55LH50\*\*, 32/37/42/47LH70\*\*, 42/47LH90\*\*, 50/60PS70\*\*, 50/60PS80\*\*).
- 3 Configure el programa.
- 4 Ajuste el nivel de volumen al encender el equipo.

- Pulse el botón **MENU** (MENÚ) para volver a la visualización normal del televisor.
- Pulse el botón **RETURN** (VOLVER) para acceder a la pantalla del menú anterior.

## CONFIGURACIÓN DEL TEMPORIZADOR

Ya no es necesario que se acuerde de apagar el televisor antes de irse a dormir. El temporizador cambia automáticamente la unidad al modo de espera a la hora preseleccionada.

1  Seleccione **Temporizador Apagado**.

2  Seleccione **Descon, 10, 20, 30, 60, 90, 120, 180 o 240 Min.**

- Cuando desconecta el aparato, éste anula el tiempo preseleccionado.
- También puede ajustar **Temporizador Apagado** ien el menú **HORA**.

# CONTROL PATERNO/CLASIFICACIÓN



## FIJAR CLAVE Y BLOQUEO SISTEMA

Si ya introdujo la contraseña, pulse '0', '0', '0', '0' en el mando a distancia.

Si se bloquea un canal, introduzca la contraseña para desbloquearla temporalmente.



1   Seleccione **CERRAR**.

2   Seleccione **Bloqueo de sistema**.

3   Seleccione **Conex**.

4    Configure la contraseña.

5  Introduzca una contraseña de 4 dígitos.  
Asegúrese de recordar este número.  
Vuelva a introducir su nueva contraseña para confirmarla.

• Si olvida la contraseña, pulse '7', '7', '7', '7' en el mando a distancia.

- Pulse el botón **MENU** (MENÚ) para volver a la visualización normal del televisor.
- Pulse el botón **RETURN** (VOLVER) para acceder a la pantalla del menú anterior.







# BLOQUEO DE PROGRAMA (PROGRAMA DE BLOQUEO)

Bloquea cualquier programa que no quiera ver o que no quiera que vean los niños.

Se puede utilizar esta función si **Bloqueo de sistema** está en "Conex".

Introduzca una contraseña para ver un programa bloqueado.



- 1   Seleccione **CERRAR**.
- 2   Seleccione **Bloqueo de programa**.
- 3  Especifique el programa a bloquear.
- 4   Seleccione un programa a bloquear.

- Pulse el botón **MENU** (MENÚ) para volver a la visualización normal del televisor.
- Pulse el botón **RETURN** (VOLVER) para acceder a la pantalla del menú anterior.

# CONTROL PATERNO/CLASIFICACIÓN

## CONTROL PATERNO (SÓLO EN MODO DIGITAL)

Esta función se activa según la información recibida de la estación emisora. Por lo tanto, si la señal contiene información errónea, la función no se activará.





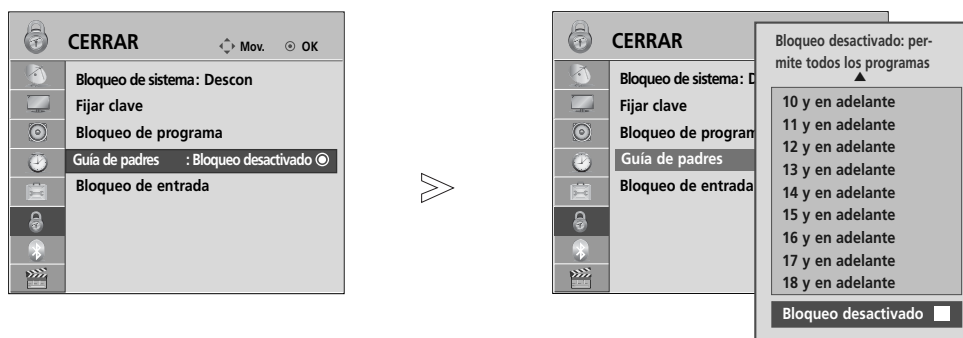

Es necesario introducir una contraseña para poder acceder a este menú.

La unidad está programada para recordar la última opción configurada, incluso si se apaga la unidad.

Evita que los niños vean determinados programas infantiles de acuerdo con los límites de clasificación de la unidad.

Introduzca una contraseña para ver un programa bloqueado.



- 1   Seleccione **CERRAR**.
- 2   Seleccione **Guía de padres**.
- 3   Realice los ajustes apropiados.
- 4  Guardar.

- Pulse el botón **MENU** (MENÚ) para volver a la visualización normal del televisor.
- Pulse el botón **RETURN** (VOLVER) para acceder a la pantalla del menú anterior.

# BLOQUEO DE ENTRADA EXTERNA

Le permite bloquear una entrada.

Se puede utilizar esta función si **Bloqueo de sistema** está en "Conex".

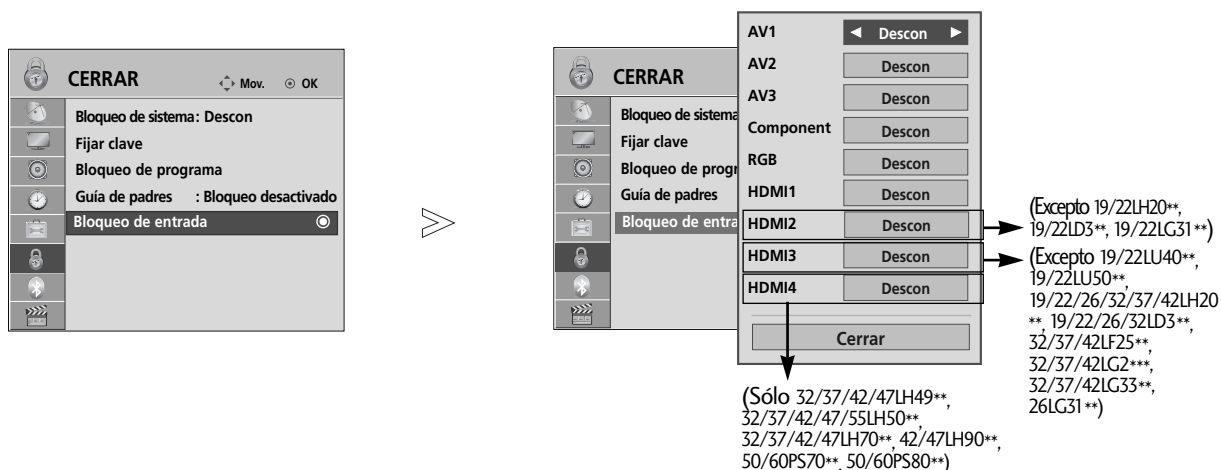

- 1 Seleccione **CERRAR**.
- 2 Seleccione **Bloqueo de entrada**.
- 3 Seleccione la fuente.
- 4 Seleccione **Descon** o **Conex**.
- 5 Guardar.



- Pulse el botón **MENU** (MENÚ) para volver a la visualización normal del televisor.
- Pulse el botón **RETURN** (VOLVER) para acceder a la pantalla del menú anterior.

# CONTROL PATERNO/CLASIFICACIÓN

## BLOQUEO TECLAS

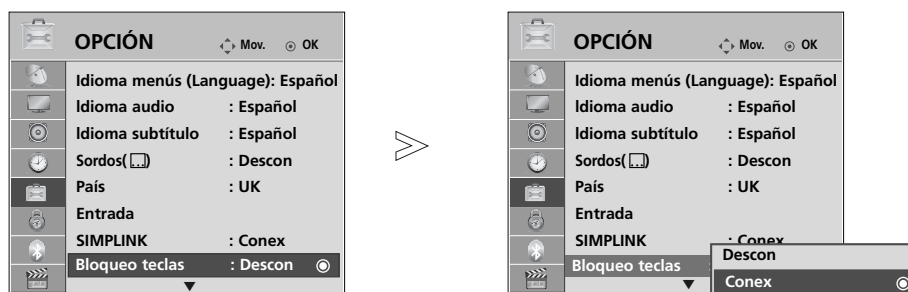
El televisor puede ajustarse de modo a controlarlo exclusivamente mediante el mando a distancia.

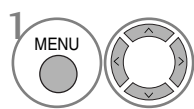
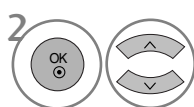
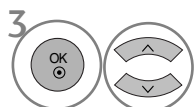

-  Seleccione **OPCIÓN**.
-  Seleccione **Bloqueo teclas**.
-  Seleccione **Conex** o **Descon**.
-  Guardar.

- Si ajusta la opción **Bloqueo teclas** en '**Conex**', y la unidad se apaga, pulse los botones  $\phi / I$ , **INPUT**, **P ▲** o **▼** (o **P ^** **∨**) de la unidad, los botones **POWER**, **INPUT**, **P ^** **∨** los botones **NUMÉRICOS** del mando a distancia.
- '**⚠ Bloqueo teclas conex**' (Bloqueo de teclas activado) si se pulsa cualquier botón del panel frontal con la unidad encendida. (Excepto el botón  $\phi / I$ : Sólo en televisores de plasma)

- Pulse el botón **MENU** (MENÚ) para volver a la visualización normal del televisor.
- Pulse el botón **RETURN** (VOLVER) para acceder a la pantalla del menú anterior.

# TELETEXTO

Esta función no está disponible en todos los países.

Teletexto es un servicio que se emite gratuitamente por la mayoría de los canales de TV, con el fin de proporcionar la información más reciente sobre noticias, meteorología, programas de televisión, mercado de valores y muchos otros temas.

El decodificador teletexto de este televisor soporta los sistemas SIMPLE, TOP y FASTEXT. El sistema SIMPLE (teletexto estándar) está compuesto por un número de páginas que se seleccionan directamente introduciendo el número de página correspondiente. TOP y FASTEXT son sistemas más modernos, que permiten una selección fácil y rápida de la información teletexto.

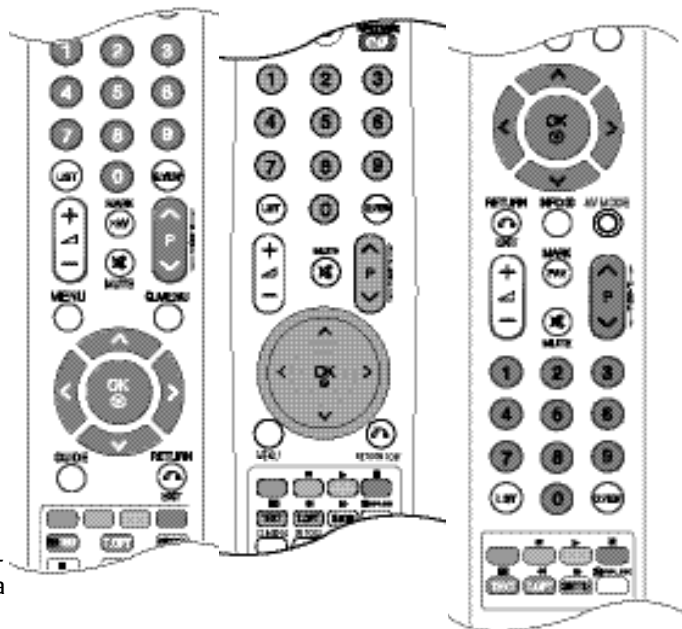

## ENTRAR / SALIR DE TELETEXTO

Pulse el botón **TEXT** para cambiar a teletexto. La página inicial, o la última página seleccionada, aparece en la pantalla.

Dos números de página. En el encabezamiento de la pantalla aparece el nombre del canal TV, así como la fecha y hora. El primer número de página indica su selección, mientras que el segundo indica la página que se está visualizando.

Pulse el botón **TEXT** para salir de teletexto. El modo anterior vuelve a aparecer en la pantalla.

## TEXTO SIMPLE

### ■ Selección de página

- 1 Introduzca el número de página deseado, compuesto por tres dígitos, mediante las teclas de NÚMEROS. Si pulsa un número equivocado durante la selección, deberá completar el número de tres dígitos y volver a introducir el número de página correcto.

El botón **P**  $\wedge$   $\vee$  puede utilizarse para seleccionar la página anterior o siguiente.

## TEXTO SUPERIOR

En la guía del usuario aparecen cuatro campos : rojo, verde, amarillo y azul, en la parte inferior de la pantalla. El campo amarillo se refiere al grupo siguiente y el campo azul indica el bloque siguiente.

### ■ Selección del grupo / bloque / página

- 1 Mediante el botón **AZUL** puede pasar de un bloque a otro.
- 2 Utilice el botón **AMARILLO** para pasar al grupo siguiente, pasando automáticamente al siguiente bloque.
- 3 Mediante el botón **VERDE** podrá pasar a la siguiente página, pasando automáticamente al grupo siguiente. Alternativamente, también se puede utilizar el botón **P**  $\wedge$   $\vee$ .
- 4 El botón **ROJO** le permite volver a la anterior selección. Alternativamente, también se puede utilizar el botón **P**  $\vee$ .

### ■ Selección directa de la página

En el modo SIMPLE de teletexto, podrá seleccionar una determinada página, introduciendo su número formado por tres dígitos, mediante las teclas de NÚMEROS, en modo TOP.

# TELETEXTO

## FASTEXT

Las páginas teletexto están indicadas con un código de color en la parte inferior de la pantalla y se seleccionan pulsando el botón en color correspondiente.

### ■ Selección de la página

- 1 Pulse el botón **T.OPT** y después utilice el botón  $\wedge \vee$  para seleccionar el menú . Visualiza la página del índice.
- 2 Podrá seleccionar las páginas indicadas con un código de color en la línea inferior de la pantalla, mediante la tecla en color correspondiente.
- 3 En el modo de teletexto **SIMPLE**, podrá seleccionar una determinada página, introduciendo su número formado por tres dígitos, mediante las teclas de **NÚMEROS**, en modo **FASTEXT**.
- 4 Asimismo, puede utilizar el botón **P**  $\wedge \vee$  para seleccionar la página anterior o siguiente.

## FUNCIONES TELETEXTO ESPECIALES

- Pulse el botón **T. OPT** y después utilice el botón  $\wedge \vee$  para seleccionar el menú **Text Option** (Opción de texto).



### ■ Índice

Selecciona la página de índice.



### ■ Hora

Cuando vea un programa de televisión, seleccione este menú para visualizar la hora en la esquina superior derecha de la pantalla.

En el modo teletexto, pulse este botón para seleccionar un número de sub-página. El número de sub página aparece en la parte inferior de la pantalla. Para mantener la sub-página o pasar a otra, pulse los botones Rojo/Verde,  $\lt \gt$  o las teclas de **NÚMEROS**. Pulse nuevamente para salir de esta función.



### ■ Retener

Detiene el cambio de página automático que se produce cuando una página de teletexto está compuesta por 2 o más subpáginas. El número de sub-páginas y la sub-página que se visualiza, aparecen normalmente en la pantalla debajo de la hora. Cuando este menúarezca seleccionado, el símbolo de detención se visualizará en la esquina superior izquierda de la pantalla y el cambio automático de página estará inactivo.



### ■ Mostrar

Seleccione este menú para visualizar la información oculta, como soluciones para adivinanzas o puzzles.



### ■ Actualizar

Hace aparecer la imagen de TV en pantalla, mientras espera la página de teletexto siguiente. La indicación aparece en la esquina superior izquierda de la pantalla. Cuando la página actualizada está disponible, la indicación cambia al número de página. Seleccione este menú de nuevo para ver la página del teletexto actualizada.



# TELETEXTO DIGITAL

\*Esto funciona solamente en GB e Irlanda.

La unidad proporciona acceso a un sistema de teletexto digital que supone enormes mejoras sobre la presentación tradicional del texto, las imágenes, etc.

Se puede acceder al teletexto digital mediante servicios especiales de teletexto digital y servicios específicos que emiten teletexto digital.

Se debe desactivar el idioma de subtítulos durante la visualización del teletexto. Para ello, pulse el botón SUBTITLE.

## TELETEXTO EN SERVICIO DIGITAL

- 1 Pulse los botones numéricos o los botones **P**  $\wedge$   $\vee$  para seleccionar un servicio digital que emita teletexto digital.
- 2 Siga las indicaciones del teletexto digital y navegue por las páginas pulsando los botones **TEXT**, **OK**,  $\wedge$   $\vee$   $\leftarrow$   $\rightarrow$  **ROJO**, **VERDE**, **AMARILLO**, **AZUL** o los botones **NUMÉRICOS**.
- 3 Para cambiar de servicio de teletexto digital, basta con seleccionar otro servicio diferente con los botones numéricos o con el botón **P**  $\wedge$   $\vee$ .



## TELETEXTO DE SERVICIO DIGITAL

- 1 Pulse los botones numéricos o los botones **P**  $\wedge$   $\vee$  para seleccionar un servicio concreto que emita teletexto digital.
- 2 Pulse **TEXT** o los botones de colores para navegar por el teletexto.
- 3 Siga las indicaciones del teletexto digital y navegue por las páginas pulsando los botones **OK**,  $\wedge$   $\vee$   $\leftarrow$   $\rightarrow$ , **ROJO**, **VERDE**, **AMARILLO**, **AZUL** o los botones **NUMÉRICOS**.
- 4 Pulse **TEXT** o los botones de colores para salir del teletexto digital y volver al modo de TV.

Algunos servicios permiten acceder a servicios de texto pulsando el botón **ROJO**.



# APÉNDICE

## SOLUCIÓN DE PROBLEMAS

### La operación no funciona con normalidad.

El mando a distancia no funciona	<ul style="list-style-type: none"><li>■ Verifique si hay algún objeto entre el producto y el mando a distancia que pueda interferir.</li><li>■ Ha insertado las pilas siguiendo la polaridad correcta (+ con +, - con -)?</li><li>■ Inserte pilas nuevas.</li></ul>
La unidad se apaga de forma repentina	<ul style="list-style-type: none"><li>■ Ha configurado el temporizador?</li><li>■ Compruebe los ajustes de control de energía. Se ha interrumpido el suministro eléctrico.</li><li>■ Si se enciende la TV y no hay señal de entrada, se apagará automáticamente tras 15 minutos.</li></ul>

### La función de vídeo no funciona.

No hay imagen ni sonido	<ul style="list-style-type: none"><li>■ Compruebe que el producto está encendido.</li><li>■ Intente ver otro canal. El problema puede estar en la emisora.</li><li>■ Ha enchufado el cable de alimentación en la toma de corriente de la pared?</li><li>■ Compruebe la dirección y la ubicación de la antena.</li><li>■ Pruebe la toma de corriente de la pared, conecte otros aparatos que funcionen con cable de alimentación a la misma toma a la que estaba conectado el aparato.</li></ul>
La imagen tarda en aparecer tras encender el aparato	<ul style="list-style-type: none"><li>■ Esto es normal, ya que la imagen aparece lentamente durante el proceso de arranque del aparato. Póngase en contacto con el centro de asistencia si la imagen no aparece transcurridos cinco minutos.</li></ul>
Apenas aparecen colores o la imagen es de mala calidad	<ul style="list-style-type: none"><li>■ Ajuste la opción Color del menú.</li><li>■ Mantenga una distancia suficiente entre el producto y la videograbadora.</li><li>■ Intente ver otro canal. El problema puede estar en la emisora.</li><li>■ Están bien conectados los cables de vídeo?</li><li>■ Active cualquier función para restaurar la luminosidad de la imagen.</li></ul>
Aparecen barras horizontales/ verticales o la imagen tiembla	<ul style="list-style-type: none"><li>■ Compruebe si existen interferencias locales producidas por otro electrodoméstico o herramienta de potencia.</li></ul>
Algunos canales se reciben con mala calidad	<ul style="list-style-type: none"><li>■ La emisora puede estar experimentando problemas; sintonice otro canal.</li><li>■ La señal de la emisora es débil; vuelva a orientar la antena para recibir la señal.</li><li>■ Compruebe si hay otras posibles fuentes de interferencias.</li></ul>
La imagen se muestra con líneas o rayas	<ul style="list-style-type: none"><li>■ Verifique la antena (cambie la dirección de la antena).</li></ul>
No hay recepción de imagen al conectar la toma HDMI	<ul style="list-style-type: none"><li>■ Compruebe que la versión del cable HDMI es 1.3 o superior. Si los cables HDMI no admiten HDMI versión 1.3, puede hacer que la pantalla parpadee o no muestre ninguna imagen. Utilice los cables más recientes que admitan, por lo menos, la versión HDMI 1.3.</li></ul>

### La función de audio no funciona.

Hay imagen pero no sonido	<ul style="list-style-type: none"><li>■ Pulse el botón  + o -.</li><li>■ No hay sonido? Pulse el botón <b>MUTE</b>.</li><li>■ Intente ver otro canal. El problema puede estar en la emisora.</li><li>■ Están bien conectados los cables de audio?</li></ul>
No hay señal de salida en uno de los altavoces	<ul style="list-style-type: none"><li>■ Ajuste la opción <b>Balance</b> del menú.</li></ul>
Se aprecian ruidos extraños que provienen del interior del aparato	<ul style="list-style-type: none"><li>■ Los cambios provocados por la humedad y la temperatura pueden producir ruidos extraños al encender y apagar la unidad. Esto no implica ninguna avería.</li></ul>
No hay sonido al conectar tomas HDMI o USB	<ul style="list-style-type: none"><li>■ Compruebe que el cable HDMI admita la versión 1.3.</li><li>■ Compruebe que el cable USB admita la versión 2.0.</li></ul> <p><small>*Esta característica no está disponible en todos los modelos.</small></p>

### Existe un problema en el modo PC. (Sólo se aplica al modo PC)

La señal está fuera de rango.	<ul style="list-style-type: none"><li>■ Ajuste la resolución, la frecuencia horizontal o la frecuencia vertical.</li><li>■ Verifique la fuente de entrada.</li></ul>
Aparecen barras o rayas de fondo, ruido horizontal y distribución incorrecta	<ul style="list-style-type: none"><li>■ Ajuste la configuración automática o el reloj, la fase o la posición H/V. (Optional)</li></ul>
El color de la pantalla no es estable o se muestra en un solo color	<ul style="list-style-type: none"><li>■ Compruebe el cable de señal.</li><li>■ Vuelva a instalar la tarjeta de vídeo del PC.</li></ul>

### Hay un problema con la configuración de IMAGEN.

Cuando el usuario cambia la configuración de la imagen, la TV automáticamente cambiará a la configuración inicial tras un cierto periodo de tiempo.	<ul style="list-style-type: none"><li>■ Esto significa que la TV está configurada actualmente en el modo <b>Demo Tienda</b>. Para cambiar al modo <b>Uso en casa</b> debe hacer lo siguiente: En el Menú TV, seleccione <b>OPCIÓN</b> -&gt; Seleccione <b>Mode Setting (Configuración de modo)</b> -&gt; Elija <b>Uso en casa</b>. El cambio al modo <b>Uso en casa</b> se ha completado.</li></ul>
---	---

## MANTENIMIENTO

Es posible prevenir funcionamientos defectuosos. La limpieza sistemática y cuidadosa de la unidad puede aumentar el tiempo de duración de la misma. No olvide apagar el televisor y desenchufar el cable de alimentación cuando vaya a realizar la limpieza.

### Limpieza de la pantalla

- 1 A continuación detallamos el mejor procedimiento para mantener la pantalla limpia de polvo. Humedezca un paño suave con una mezcla de agua tibia y detergente suave para ropa o para la vajilla. Escorra el paño hasta que esté casi seco y utilícelo para limpiar la pantalla.
- 2 Verifique que no queda agua en la pantalla y deje que se seque al aire antes de volver a encender el televisor.

### Limpieza de la carcasa

- Para eliminar la suciedad o el polvo, limpie la carcasa con un paño suave, seco y que no deje restos.
- No utilice nunca un paño mojado.

### Ausencia prolongada

#### PRECAUCIÓN

- ▶ Si pretende dejar el televisor apagado durante un periodo de tiempo prolongado (por ejemplo, unas vacaciones), se recomienda desenchufar el cable de alimentación para evitar posibles daños producidos por tormentas eléctricas o picos de tensión.

# ESPECIFICACIONES DEL PRODUCTO

MODELOS		32LH40**		37LH40**	
		32LH4000-ZA	32LH4010-ZD 32LH4020-ZC	37LH4000-ZA	37LH4010-ZD 37LH4020-ZC
Dimensiones (Ancho x Alto x Profundidad)	pie incluido	804,4 mm x 586,3 mm x 223,8 mm	804,4 mm x 589,1 mm x 210,9 mm	924,7 mm x 666,7 mm x 296,2 mm	924,7 mm x 667,7 mm x 270,6 mm
	pie no incluido	804,4 mm x 529,2 mm x 81,0 mm	804,4 mm x 529,2 mm x 81,0 mm	924,7 mm x 599,9 mm x 89,6 mm	924,7 mm x 599,9 mm x 89,6 mm
Peso	pie incluido	12,7 kg	12,7 kg	15,8 kg	15,8 kg
	pie no incluido	11,5 kg	11,5 kg	14,0 kg	14,0 kg
Requisitos de energía		AC 100-240 V~ 50 / 60 Hz	AC 100-240 V~ 50 / 60 Hz	AC 100-240 V~ 50 / 60 Hz	AC 100-240 V~ 50 / 60 Hz
Consumo de energía		150 W	150 W	180 W	180 W
MODELOS		42LH40**		47LH40**	
		42LH4000-ZA	42LH4010-ZD 42LH4020-ZC	47LH4000-ZA	47LH4010-ZD 47LH4020-ZC
Dimensiones (Ancho x Alto x Profundidad)	pie incluido	1036,0 mm x 721,3 mm x 296,2 mm	1036,0 mm x 722,3 mm x 270,6 mm	1153,2 mm x 791,5 mm x 337,4 mm	1153,2 mm x 793,3 mm x 319,0 mm
	pie no incluido	1036,0 mm x 655,4 mm x 89,8 mm	1036,0 mm x 655,4 mm x 89,8 mm	1153,2 mm x 719,0 mm x 99,8 mm	1153,2 mm x 719,0 mm x 99,8 mm
Peso	pie incluido	18,9 kg	18,9 kg	22,2 kg	22,2 kg
	pie no incluido	17,1 kg	17,1 kg	19,6 kg	19,6 kg
Requisitos de energía		AC 100-240 V~ 50 / 60 Hz	AC 100-240 V~ 50 / 60 Hz	AC 100-240 V~ 50 / 60 Hz	AC 100-240 V~ 50 / 60 Hz
Consumo de energía		210 W	210 W	280 W	280 W
Tamaño de módulo CI (Ancho x Alto x Profundidad)		100,0 mm x 55,0 mm x 5,0 mm			
Condiciones del entorno	temperatura de funcionamiento	0 °C a 40 °C			
	Humedad de funcionamiento	Menos del 80 %			
	Temperatura de almacenamiento	-20 °C a 60 °C			
	Humedad de almacenamiento	Menos del 85 %			

■ Las especificaciones mostradas arriba pueden cambiar sin previo aviso para mejorar la calidad.

# APÉNDICE

MODELOS		32LH50**		37LH50**	
		32LH5000-ZB	32LH5010-ZD 32LH5020-ZE	37LH5000-ZB	37LH5010-ZD 37LH5020-ZE
Dimensiones (Ancho x Alto x Profundidad)	pie incluido	815,0 mm x 583,8 mm x 223,8 mm	815,0 mm x 585,6 mm x 210,9 mm	940,8 mm x 665,2 mm x 296,2 mm	940,8 mm x 666,2 mm x 270,6 mm
	pie no incluido	815,0 mm x 529,6 mm x 82,0 mm	815,0 mm x 529,6 mm x 82,0 mm	940,8 mm x 603,5 mm x 90,6 mm	940,8 mm x 603,5 mm x 90,6 mm
Peso	pie incluido	12,6 kg	12,6 kg	16,3 kg	16,3 kg
	pie no incluido	11,4 kg	11,4 kg	14,5 kg	14,5 kg
Requisitos de energía		AC 100-240 V~ 50 / 60 Hz	AC 100-240 V~ 50 / 60 Hz	AC 100-240 V~ 50 / 60 Hz	AC 100-240 V~ 50 / 60 Hz
Consumo de energía		150 W	150 W	180 W	180 W
MODELOS		42LH50**		47LH50**	
		42LH5000-ZB	42LH5010-ZD 42LH5020-ZE	47LH5000-ZB	47LH5010-ZD 47LH5020-ZE
Dimensiones (Ancho x Alto x Profundidad)	pie incluido	1052,2 mm x 719,1 mm x 296,2 mm	1052,2 mm x 720,1 mm x 270,6 mm	1173,4 mm x 789,7 mm x 337,4 mm	1173,4 mm x 791,4 mm x 319,0 mm
	pie no incluido	1052,2 mm x 657,3 mm x 90,8 mm	1052,2 mm x 657,3 mm x 90,8 mm	1173,4 mm x 723,4 mm x 100,8 mm	1173,4 mm x 723,4 mm x 100,8 mm
Peso	pie incluido	19,0 kg	19,0 kg	23,4 kg	23,6 kg
	pie no incluido	17,2 kg	17,2 kg	20,8 kg	20,8 kg
Requisitos de energía		AC 100-240 V~ 50 / 60 Hz	AC 100-240 V~ 50 / 60 Hz	AC 100-240 V~ 50 / 60 Hz	AC 100-240 V~ 50 / 60 Hz
Consumo de energía		210 W	210 W	260 W	260 W
Tamaño de módulo CI (Ancho x Alto x Profundidad)		100,0 mm x 55,0 mm x 5,0 mm			
Condiciones del entorno	temperatura de funcionamiento	0 °C a 40 °C			
	Humedad de funcionamiento	Menos del 80 %			
	Temperatura de almacenamiento	-20 °C a 60 °C			
	Humedad de almacenamiento	Menos del 85 %			
Archivos de película admitidos		Consulta la página 104			

- Las especificaciones mostradas arriba pueden cambiar sin previo aviso para mejorar la calidad.

MODELOS		55LH50** 55LH5000-ZB	
Dimensiones (Ancho x Alto x Profundidad)	pie incluido	1357,0 mm x 901,0 mm x 423,0 mm	
	pie no incluido	1357,0 mm x 835,4 mm x 109,6 mm	
Peso	pie incluido	36,4 kg	
	pie no incluido	32,9 kg	
Requisitos de energía	AC 100-240 V~ 50 / 60 Hz		
Consumo de energía	350 W		
MODELOS		42LH90** 42LH9000-ZA	47LH90** 47LH9000-ZA
Dimensiones (Ancho x Alto x Profundidad)	pie incluido	1065,9 mm x 776 mm x 361,7 mm	1179 mm x 851,4 mm x 398,8 mm
	pie no incluido	1065,9 mm x 716,4 mm x 94,4 mm	1179 mm x 780,6 mm x 105,9 mm
Peso	pie incluido	23,2 kg	27,3 kg
	pie no incluido	19,5 kg	23,5 kg
Requisitos de energía	AC 100-240 V~ 50 / 60 Hz		AC 100-240 V~ 50 / 60 Hz
Consumo de energía	190 W		220 W
Tamaño de módulo CI (Ancho x Alto x Profundidad)	100,0 mm x 55,0 mm x 5,0 mm		
Condiciones del entorno	temperatura de funcionamiento	0 °C a 40 °C	
	Humedad de funcionamiento	Menos del 80 %	
	Temperatura de almacenamiento	-20 °C a 60 °C	
	Humedad de almacenamiento	Menos del 85 %	
Archivos de película admitidos	Consulta la página 104		

■ Las especificaciones mostradas arriba pueden cambiar sin previo aviso para mejorar la calidad.

# APÉNDICE

MODELOS		19LG31 **	22LG31 **	26LG31 **
		19LG3100-ZA	22LG3100-ZA	26LG3100-ZA
Dimensiones (Ancho x Alto x Profundidad)	pie incluido	458,8 mm x 391,0 mm x 189,2 mm	522,2 mm x 431,5 mm x 189,0 mm	663,3 mm x 508,2 mm x 227,3 mm
	pie no incluido	458,8 mm x 344,5 mm x 69,0 mm	522,2 mm x 384,2 mm x 69,0 mm	663,3 mm x 449,8 mm x 80,0 mm
Peso	pie incluido	4,5 kg	5,6 kg	10,1 kg
	pie no incluido	4,2 kg	5,34 kg	8,6 kg
Requisitos de energía		AC 100-240 V~ 50 / 60 Hz	AC 100-240 V~ 50 / 60 Hz	AC 100-240 V~ 50 / 60 Hz
Consumo de energía		50 W	55 W	110 W
MODELOS		32LG33**	37LG33**	42LG33**
		32LG3300-ZA	37LG3300-ZA	42LG3300-ZA
Dimensiones (Ancho x Alto x Profundidad)	pie incluido	801,8 mm x 604,2 mm x 227,3 mm	919,6 mm x 682,3 mm x 293,8 mm	1032,8 mm x 742,3 mm x 293,8 mm
	pie no incluido	801,8 mm x 544,1 mm x 79,0 mm	919,6 mm x 610,3 mm x 89,0 mm	1032,8 mm x 670,1 mm x 92,0 mm
Peso	pie incluido	13,4 kg	18,8 kg	23,6 kg
	pie no incluido	11,9 kg	16,2 kg	21,0 kg
Requisitos de energía		AC 100-240 V~ 50 / 60 Hz	AC 100-240 V~ 50 / 60 Hz	AC 100-240 V~ 50 / 60 Hz
Consumo de energía		150 W	180 W	210 W
MODELOS		32LF51 **	42LF51 **	47LF51 **
		32LF5100-ZA	42LF5100-ZA	47LF5100-ZA
Dimensiones (Ancho x Alto x Profundidad)	pie incluido	813,8 mm x 598,8 mm x 227,3 mm	1034,0 mm x 735,0 mm x 293,8 mm	1156,2 mm x 813,1 mm x 342,9 mm
	pie no incluido	813,8 mm x 540,4 mm x 79,0 mm	1034,0 mm x 663,0 mm x 92,0 mm	1156,2 mm x 739,2 mm x 103,0 mm
Peso	pie incluido	14,1 kg	22,5 kg	29,2 kg
	pie no incluido	12,6 kg	20,0 kg	24,6 kg
Requisitos de energía		AC 100-240 V~ 50 / 60 Hz	AC 100-240 V~ 50 / 60 Hz	AC 100-240 V~ 50 / 60 Hz
Consumo de energía		150 W	210 W	280 W
Tamaño de módulo CI (Ancho x Alto x Profundidad)		100,0 mm x 55,0 mm x 5,0 mm		
Condiciones del entorno	temperatura de funcionamiento	0 °C a 40 °C		
	Humedad de funcionamiento	Menos del 80 %		
	Temperatura de almacenamiento	-20 °C a 60 °C		
	Humedad de almacenamiento	Menos del 85 %		

■ Las especificaciones mostradas arriba pueden cambiar sin previo aviso para mejorar la calidad.

MODELOS		19LU50**	22LU50**	26LU50**	
		19LU5000-ZA 19U5010-ZB 19LU5020-ZC	22LU5000-ZA 22U5010-ZB 22LU5020-ZC	26LU5000-ZA 26U5010-ZB 26LU5020-ZC	
Dimensiones (Ancho x Alto x Profundidad)	pie incluido	462,0 mm x 373,0 mm x 182,0 mm	529,1 mm x 416,6 mm x 196,0 mm	668,0 mm x 538,3 mm x 236 mm	
	pie no incluido	462,0 mm x 305,0 mm x 65,0 mm	529,1 mm x 342,3 mm x 65,0 mm	668,0 mm x 456,0 mm x 81,0 mm	
Peso	pie incluido	4,4 kg	5,4 kg	8,9 kg	
	pie no incluido	3,7 kg	4,6 kg	7,7 kg	
Requisitos de energía		AC 100-240 V~ 50 / 60 Hz	AC 100-240 V~ 50 / 60 Hz	AC 100-240 V~ 50 / 60 Hz	
Consumo de energía		40 W	55 W	110 W	
MODELOS		19LU40**		22LU40**	
		19LU4000-ZB	19LU4010-ZC	22LU4000-ZB	22LU4010-ZC
Dimensiones (Ancho x Alto x Profundidad)	pie incluido	474,0 mm x 390,0 mm x 182,0 mm	474,0 mm x 390,0 mm x 182,0 mm	542,9 mm x 429,3 mm x 196,0 mm	542,9 mm x 429,3 mm x 196,0 mm
	pie no incluido	474,0 mm x 357,9 mm x 65,0 mm	474,0 mm x 357,9 mm x 65,0 mm	542,9 mm x 397,8 mm x 65,0 mm	542,9 mm x 397,8 mm x 65,0 mm
Peso	pie incluido	4,4 kg	4,4 kg	5,5 kg	5,5 kg
	pie no incluido	3,9 kg	3,9 kg	5,0 kg	5,0 kg
Requisitos de energía		AC 100-240 V~ 50 / 60 Hz	AC 100-240 V~ 50 / 60 Hz	AC 100-240 V~ 50 / 60 Hz	AC 100-240 V~ 50 / 60 Hz
Consumo de energía		40 W	40 W	55 W	55 W
Tamaño de módulo CI (Ancho x Alto x Profundidad)		100,0 mm x 55,0 mm x 5,0 mm			
Condiciones del entorno	temperatura de funcionamiento	0 °C a 40 °C			
	Humedad de funcionamiento	Menos del 80 %			
	Temperatura de almacenamiento	-20 °C a 60 °C			
	Humedad de almacenamiento	Menos del 85 %			

■ Las especificaciones mostradas arriba pueden cambiar sin previo aviso para mejorar la calidad.

# APÉNDICE

MODELOS		19LH20**		22LH20**	
		19LH2000-ZA / 19LH2010-ZB 19LH2020-ZC / 19LH201C-ZA		22LH2000-ZA / 22LH2010-ZB 22LH2020-ZC / 22LH201C-ZA	
Dimensiones (Ancho x Alto x Profundidad)	pie incluido	462,4 mm x 353,0 mm x 171,0 mm		533,4 mm x 397,0 mm x 171,0 mm	
	pie no incluido	462,4 mm x 308,0 mm x 65,0 mm		533,4 mm x 351,7 mm x 65,0 mm	
Peso	pie incluido	3,8 kg		4,8 kg	
	pie no incluido	3,6 kg		4,6 kg	
Requisitos de energía		AC 100-240 V~ 50 / 60 Hz		AC 100-240 V~ 50 / 60 Hz	
Consumo de energía		40 W		55 W	
MODELOS		26LH20**		32LH20**	
		26LH2000-ZA 26LH2020-ZC 26LH201C-ZA		26LH2010-ZB	32LH2000-ZA 32LH2020-ZC 32LH201C-ZA
Dimensiones (Ancho x Alto x Profundidad)	pie incluido	667,0 mm x 504,0 mm x 224,0 mm	667,0 mm x 507,0 mm x 211,0 mm	805,0 mm x 583,0 mm x 224,0 mm	805,0 mm x 586,0 mm x 211,0 mm
	pie no incluido	667,0 mm x 446,2 mm x 80,0 mm	667,0 mm x 446,2 mm x 80,0 mm	805,0 mm x 528,0 mm x 79,9 mm	805,0 mm x 528,0 mm x 79,9 mm
Peso	pie incluido	8,9 kg	8,9 kg	11,5 kg	11,5 kg
	pie no incluido	7,8 kg	7,8 kg	10,3 kg	10,3 kg
Requisitos de energía		AC 100-240 V~ 50 / 60 Hz	AC 100-240 V~ 50 / 60 Hz	AC 100-240 V~ 50 / 60 Hz	AC 100-240 V~ 50 / 60 Hz
Consumo de energía		110 W	110 W	150 W	150 W
MODELOS		37LH20**		42LH20**	
		37LH2000-ZA 37LH2020-ZC 37LH201C-ZA		37LH2010-ZB	42LH2000-ZA 42LH2020-ZC 42LH201C-ZA
Dimensiones (Ancho x Alto x Profundidad)	pie incluido	922,0 mm x 659,0 mm x 297,0 mm	922,0 mm x 660,0 mm x 270,6 mm	1028,0 mm x 715,4 mm x 297,0 mm	1028,0 mm x 716,4 mm x 270,6 mm
	pie no incluido	922,0 mm x 595,0 mm x 88,0 mm	922,0 mm x 595,0 mm x 88,0 mm	1028,0 mm x 655,0 mm x 88,7 mm	1028,0 mm x 655,0 mm x 88,7 mm
Peso	pie incluido	14,8 kg	14,8 kg	18,0 kg	18,0 kg
	pie no incluido	13,0 kg	13,0 kg	16,2 kg	16,2 kg
Requisitos de energía		AC 100-240 V~ 50 / 60 Hz	AC 100-240 V~ 50 / 60 Hz	AC 100-240 V~ 50 / 60 Hz	AC 100-240 V~ 50 / 60 Hz
Consumo de energía		180 W	180 W	210 W	210 W
Tamaño de módulo CI (Ancho x Alto x Profundidad)		100,0 mm x 55,0 mm x 5,0 mm			
Condiciones del entorno	temperatura de funcionamiento	0 °C a 40 °C			
	Humedad de funcionamiento	Menos del 80 %			
	Temperatura de almacenamiento	-20 °C a 60 °C			
	Humedad de almacenamiento	Menos del 85 %			

■ Las especificaciones mostradas arriba pueden cambiar sin previo aviso para mejorar la calidad.

MODELOS		32LH3***		37LH3***	
		32LH3000-ZA 32LH3020-ZD 32LH3800-ZD 32LH301C-ZA	32LH3010-ZB/ 32LH3030-ZE/ 32LH3040-ZG	37LH3000-ZA 37LH3020-ZD 37LH3800-ZD 37LH301C-ZA	37LH3010-ZB/ 37LH3030-ZE/ 37LH3040-ZG
Dimensiones (Ancho x Alto x Profundidad)	pie incluido	805,0 mm x 583,0 mm x 224,0 mm	805,0 mm x 586,0 mm x 211,0 mm	922,0 mm x 659,0 mm x 297,0 mm	922,0 mm x 660,0 mm x 270,6 mm
	pie no incluido	805,0 mm x 531,0 mm x 79,9 mm	805,0 mm x 531,0 mm x 79,9 mm	922,0 mm x 595,0 mm x 88,0 mm	922,0 mm x 595,0 mm x 88,0 mm
Peso	pie incluido	12,1 kg	12,1 kg	14,9 kg	14,9 kg
	pie no incluido	11,0 kg	11,0 kg	13,1 kg	13,1 kg
Requisitos de energía		AC 100-240 V~ 50 / 60 Hz	AC 100-240 V~ 50 / 60 Hz	AC 100-240 V~ 50 / 60 Hz	AC 100-240 V~ 50 / 60 Hz
Consumo de energía		150 W, 110 W (32LH3800)	150 W	180 W, 120 W (37LH3800)	180 W
MODELOS		42LH3***		47LH3***	
		42LH3000-ZA 42LH3020-ZD 42LH3800-ZD 42LH301C-ZA	42LH3010-ZB/ 42LH3030-ZE/ 42LH3040-ZG	47LH3000-ZA 47LH3020-ZD 47LH301C-ZA	47LH3010-ZB/ 47LH3030-ZE/ 47LH3040-ZG
Dimensiones (Ancho x Alto x Profundidad)	pie incluido	1028,0 mm x 715,4 mm x 297,0 mm	1028,0 mm x 716,4 mm x 270,6 mm	1140,6 mm x 784,8 mm x 337,4 mm	1140,6 mm x 788,3 mm x 318,9 mm
	pie no incluido	1028,0 mm x 658,6 mm x 88,7 mm	1028,0 mm x 658,6 mm x 88,7 mm	1140,6 mm x 722,9 mm x 99,0 mm	1140,6 mm x 722,9 mm x 99,0 mm
Peso	pie incluido	18,0 kg	18,0 kg	22,5 kg	22,5 kg
	pie no incluido	16,2 kg	16,2 kg	19,9 kg	19,9 kg
Requisitos de energía		AC 100-240 V~ 50 / 60 Hz	AC 100-240 V~ 50 / 60 Hz	AC 100-240 V~ 50 / 60 Hz	AC 100-240 V~ 50 / 60 Hz
Consumo de energía		210 W, 150 W (42LH3800)	210 W	280 W	280 W
Tamaño de módulo CI (Ancho x Alto x Profundidad)		100,0 mm x 55,0 mm x 5,0 mm			
Condiciones del entorno	temperatura de funcionamiento	0 °C a 40 °C			
	Humedad de funcionamiento	Menos del 80 %			
	Temperatura de almacenamiento	-20 °C a 60 °C			
	Humedad de almacenamiento	Menos del 85 %			

■ Las especificaciones mostradas arriba pueden cambiar sin previo aviso para mejorar la calidad.

# APÉNDICE

MODELOS		32LH70**	37LH70**
		32LH7000-ZA/32LH7010-ZD 32LH7020-ZC/32LH7030-ZE	37LH7000-ZA/37LH7010-ZD 37LH7020-ZC/37LH7030-ZE
Dimensiones (Ancho x Alto x Profundidad)	pie incluido	803 mm x 632,9 mm x 284,8 mm	903 mm x 689,1 mm x 299,5 mm
	pie no incluido	803 mm x 584,2 mm x 75 mm	903 mm x 639,4 mm x 51,8 mm
Peso	pie incluido	13,5 kg	16,2 kg
	pie no incluido	11,6 kg	14,1 kg
Requisitos de energía		AC 100-240 V~ 50 / 60 Hz	AC 100-240 V~ 50 / 60 Hz
Consumo de energía		150 W	180 W
MODELOS		42LH70**	47LH70**
		42LH7000-ZA/42LH7010-ZD 42LH7020-ZC/42LH7030-ZE	47LH7000-ZA/47LH7010-ZD 47LH7020-ZC/47LH7030-ZE
Dimensiones (Ancho x Alto x Profundidad)	pie incluido	1009,7 mm x 753,6 mm x 334,4 mm	1123,5 mm x 823,4 mm x 372,8 mm
	pie no incluido	1009,7 mm x 695,4 mm x 39,7 mm	1123,5 mm x 765,4 mm x 40,9 mm
Peso	pie incluido	19,8 kg	26,4 kg
	pie no incluido	17,2 kg	22,8 kg
Requisitos de energía		AC 100-240 V~ 50 / 60 Hz	AC 100-240 V~ 50 / 60 Hz
Consumo de energía		230 W	300 W
Tamaño de módulo CI (Ancho x Alto x Profundidad)		100,0 mm x 55,0 mm x 5,0 mm	
Condiciones del entorno	temperatura de funcionamiento	0 °C a 40 °C	
	Humedad de funcionamiento	Menos del 80 %	
	Temperatura de almacenamiento	-20 °C a 60 °C	
	Humedad de almacenamiento	Menos del 85 %	
Archivos de película admitidos		Consulta la página 104	

■ Las especificaciones mostradas arriba pueden cambiar sin previo aviso para mejorar la calidad.

MODELOS		32LH49**	37LH49**
		32LH4900-ZD	37LH4900-ZD
Dimensiones (Ancho x Alto x Profundidad)	pie incluido	804,4 mm x 589,1 mm x 210,9 mm	924,7 mm x 667,7 mm x 270,6mm
	pie no incluido	804,4 mm x 529,2 mm x 81,0mm	924,7 mm x 599,9 mm x 89,6mm
Peso	pie incluido	12,7 kg	15,8 kg
	pie no incluido	11,5 kg	14,0 kg
Requisitos de energía		AC 100-240 V~ 50 / 60 Hz	AC 100-240 V~ 50 / 60 Hz
Consumo de energía		150 W	180 W
MODELOS		42LH49**	47LH49**
		42LH4900-ZD	47LH4900-ZD
Dimensiones (Ancho x Alto x Profundidad)	pie incluido	1036,0 mm x 722,3 mm x 270,6 mm	1153,2 mm x 793,3 mm x 319,0mm
	pie no incluido	1036,0 mm x 655,4 mm x 89,8mm	1153,2 mm x 719,0 mm x 99,8mm
Peso	pie incluido	18,9 kg	22,2 kg
	pie no incluido	17,1 kg	19,6 kg
Requisitos de energía		AC 100-240 V~ 50 / 60 Hz	AC 100-240 V~ 50 / 60 Hz
Consumo de energía		210 W	260 W
Tamaño de módulo CI (Ancho x Alto x Profundidad)		100,0 mm x 55,0 mm x 5,0 mm	
Condiciones del entorno	temperatura de funcionamiento	0 °C a 40 °C	
	Humedad de funcionamiento	Menos del 80 %	
	Temperatura de almacenamiento	-20 °C a 60 °C	
	Humedad de almacenamiento	Menos del 85 %	
Archivos de película admitidos		Consulta la página 104	

■ Las especificaciones mostradas arriba pueden cambiar sin previo aviso para mejorar la calidad.

# APÉNDICE

MODELOS		32LF25**		37LF25**	
		32LF2500-ZA	32LF2510-ZB	37LF2500-ZA	37LF2510-ZB
Dimensiones (Ancho x Alto x Profundidad)	pie incluido	801,8 mm x 604,2 mm x 227,8 mm	801,8 mm x 604,2 mm x 227,3 mm	919,6 mm x 682,3 mm x 289,0 mm	919,6 mm x 682,3 mm x 293,8 mm
	pie no incluido	801,8 mm x 544,1 mm x 79,0 mm	801,8 mm x 544,1 mm x 79,0 mm	919,6 mm x 610,3 mm x 89,0 mm	919,6 mm x 610,3 mm x 89,0 mm
Peso	pie incluido	13,4 kg	13,4 kg	18,8 kg	18,8 kg
	pie no incluido	11,9 kg	11,9 kg	16,2 kg	16,2 kg
Requisitos de energía		AC 100-240 V~ 50 / 60 Hz	AC 100-240 V~ 50 / 60 Hz	AC 100-240 V~ 50 / 60 Hz	AC 100-240 V~ 50 / 60 Hz
Consumo de energía		150 W	150 W	180 W	180 W
MODELOS		42LF25**			
		42LF2500-ZA		42LF2510-ZB	
Dimensiones (Ancho x Alto x Profundidad)	pie incluido	1032,8 mm x 742,3 mm x 289,0 mm		1032,8 mm x 742,3 mm x 293,8 mm	
	pie no incluido	1032,8 mm x 670,1 mm x 92,0 mm		1032,8 mm x 670,1 mm x 92,0 mm	
Peso	pie incluido	23,6 kg		23,6 kg	
	pie no incluido	21,0 kg		21,0 kg	
Requisitos de energía		AC 100-240 V~ 50 / 60 Hz		AC 100-240 V~ 50 / 60 Hz	
Consumo de energía		210 W		210 W	
Tamaño de módulo CI (Ancho x Alto x Profundidad)		100,0 mm x 55,0 mm x 5,0 mm			
Condiciones del entorno	temperatura de funcionamiento	0 °C a 40 °C			
	Humedad de funcionamiento	Menos del 80 %			
	Temperatura de almacenamiento	-20 °C a 60 °C			
	Humedad de almacenamiento	Menos del 85 %			

- Las especificaciones mostradas arriba pueden cambiar sin previo aviso para mejorar la calidad.

MODELOS		32LG2***	37LG2***	42LG2***
		32LG2100-ZA 32LG2200-ZA	37LG2100-ZA	42LG2100-ZA
Dimensiones (Ancho x Alto x Profundidad)	pie incluido	801,8 mm x 604,2 mm x 227,3 mm	919,6 mm x 682,3 mm x 293,8 mm	1032,8 mm x 742,3 mm x 293,8 mm
	pie no incluido	801,8 mm x 544,1 mm x 79,0 mm	919,6 mm x 610,3 mm x 89,0 mm	1032,8 mm x 670,1 mm x 92,0 mm
Peso	pie incluido	13,4 kg	18,8 kg	23,6 kg
	pie no incluido	11,9 kg	16,2 kg	21,0 kg
Requisitos de energía		AC 100-240 V~ 50 / 60 Hz	AC 100-240 V~ 50 / 60 Hz	AC 100-240 V~ 50 / 60 Hz
Consumo de energía		150 W	180 W	210 W
MODELOS		19LD3**	22LD3**	
		19LD320-ZA	22LD320-ZA	
Dimensiones (Ancho x Alto x Profundidad)	pie incluido	462,4 mm x 353,0 mm x 171,0 mm	533,4 mm x 397,0 mm x 171,0 mm	
	pie no incluido	462,4 mm x 308,0 mm x 65,0 mm	533,4 mm x 351,7 mm x 65,0 mm	
Peso	pie incluido	3,8 kg	4,8 kg	
	pie no incluido	3,6 kg	4,6 kg	
Requisitos de energía		AC 100-240 V~ 50 / 60 Hz	AC 100-240 V~ 50 / 60 Hz	
Consumo de energía		30 W	50 W	
MODELOS		26LD3**	32LD3**	
		26LD320-ZA	32LD320-ZA	
Dimensiones (Ancho x Alto x Profundidad)	pie incluido	667,0 mm x 504,0 mm x 224,0 mm	805,0 mm x 583,0 mm x 224,0 mm	
	pie no incluido	667,0 mm x 446,2 mm x 80,0 mm	805,0 mm x 528,0 mm x 79,9 mm	
Peso	pie incluido	8,9 kg	11,5 kg	
	pie no incluido	7,8 kg	10,3 kg	
Requisitos de energía		AC 100-240 V~ 50 / 60 Hz	AC 100-240 V~ 50 / 60 Hz	
Consumo de energía		100 W	120 W	
Tamaño de módulo CI (Ancho x Alto x Profundidad)		100,0 mm x 55,0 mm x 5,0 mm		
Condiciones del entorno	temperatura de funcionamiento	0 °C a 40 °C		
	Humedad de funcionamiento	Menos del 80 %		
	Temperatura de almacenamiento	-20 °C a 60 °C		
	Humedad de almacenamiento	Menos del 85 %		

■ Las especificaciones mostradas arriba pueden cambiar sin previo aviso para mejorar la calidad.

# APÉNDICE

MODELOS		50PS70**	60PS70**
		50PS7000-ZA	60PS7000-ZA
Dimensiones (Ancho x Alto x Profundidad)	pie incluido	1228,8 mm x 835,8 mm x 309 mm	1465,4 mm x 986,4 mm x 371 mm
	pie no incluido	1228,8 mm x 784,5 mm x 78,9 mm	1465,4 mm x 932,2 mm x 82,1 mm
Peso	pie incluido	38,1 kg	53,3 kg
	pie no incluido	34,1 kg	46,3 kg
Requisitos de energía		AC 100-240 V~ 50 / 60 Hz	AC 100-240 V~ 50 / 60 Hz
Consumo de energía		490 W	580 W
MODELOS		50PS80**	60PS80**
		50PS8000-ZA	60PS8000-ZA
Dimensiones (Ancho x Alto x Profundidad)	pie incluido	1228,8 mm x 835,8 mm x 309 mm	1465,4 mm x 986,4 mm x 371 mm
	pie no incluido	1228,8 mm x 795,1 mm x 78,9 mm	1465,4 mm x 926,7 mm x 82,1 mm
Peso	pie incluido	38,3 kg	53,6 kg
	pie no incluido	34,3 kg	46,6 kg
Requisitos de energía		AC 100-240 V~ 50 / 60 Hz	AC 100-240 V~ 50 / 60 Hz
Consumo de energía		490 W	580 W
Tamaño de módulo CI (Ancho x Alto x Profundidad)		100,0 mm x 55,0 mm x 5,0 mm	
Condiciones del entorno	temperatura de funcionamiento	0 °C a 40 °C	
	Humedad de funcionamiento	Menos del 80 %	
	Temperatura de almacenamiento	-20 °C a 60 °C	
	Humedad de almacenamiento	Menos del 85 %	
Archivos de película admitidos		Consulta la página 104	

- Las especificaciones mostradas arriba pueden cambiar sin previo aviso para mejorar la calidad.

MODELOS		42PQ35**	50PQ35**
		42PQ3500-ZB	50PQ3500-ZB
Dimensiones (Ancho x Alto x Profundidad)	pie incluido	1031,2 mm x 720,9 mm x 308,0 mm	1216,7 mm x 818,1 mm x 353,0 mm
	pie no incluido	1031,2 mm x 656,7 mm x 80,8mm	1216,7 mm x 759,0 mm x 83,0 mm
Peso	pie incluido	24,3 kg	33,7 kg
	pie no incluido	22,2 kg	31,2 kg
Requisitos de energía		AC 100-240 V~ 50 / 60 Hz	AC 100-240 V~ 50 / 60 Hz
Consumo de energía		320 W	430 W
Tamaño de módulo CI (Ancho x Alto x Profundidad)		100,0 mm x 55,0 mm x 5,0 mm	
Condiciones del entorno	temperatura de funcionamiento	0 °C a 40 °C	
	Humedad de funcionamiento	Menos del 80 %	
	Temperatura de almacenamiento	-20 °C a 60 °C	
	Humedad de almacenamiento	Menos del 85 %	
Archivos de película admitidos		Consulta la página 104	

■ Las especificaciones mostradas arriba pueden cambiar sin previo aviso para mejorar la calidad.

# APÉNDICE

MODELOS		42PQ65**	50PS65**
		42PQ6500-ZA	50PS6500-ZA
Dimensiones (Ancho x Alto x Profundidad)	pie incluido	1040,8 mm x 725,8 mm x 308 mm	1228,8 mm x 824,6 mm x 353,0 mm
	pie no incluido	1040,8 mm x 669,2 mm x 76,8 mm	1228,8 mm x 772,0 mm x 78,9 mm
Peso	pie incluido	25,3 kg	36,3 kg
	pie no incluido	23,3 kg	33,8 kg
Requisitos de energía		AC 100-240 V~ 50 / 60 Hz	AC 100-240 V~ 50 / 60 Hz
Consumo de energía		320 W	490 W
Tamaño de módulo CI (Ancho x Alto x Profundidad)		100,0 mm x 55,0 mm x 5,0 mm	
Condiciones del entorno	temperatura de funcionamiento	0 °C a 40 °C	
	Humedad de funcionamiento	Menos del 80 %	
	Temperatura de almacenamiento	-20 °C a 60 °C	
	Humedad de almacenamiento	Menos del 85 %	
Archivos de película admitidos		Consulta la página 104	

- Las especificaciones mostradas arriba pueden cambiar sin previo aviso para mejorar la calidad.

	TV digital	TV analógica
Sistema de televisión	DVB-T DVB-C (Sólo para Suecia, Finlandia)	PAL/SECAM B/G/D/K, PAL I/II, SECAM L/L'
Cobertura de programas	VHF, UHF	VHF: E2 a E12, UHF: E21 a E69, CATV: S1 a S20, HYPER: S21 a S47
Impedancia de antena externa	75 Ω	75 Ω

## CÓDIGOS IR

\*Esta función no está disponible en todos los modelos.

Código (Hexa)	Función	Nota
95	Energy Saving	Botón del mando a distancia
08	POWER(Encendido)	Botón del mando a distancia (POWER Descon/Conex)
0B	INPUT	Botón del mando a distancia
79	RATIO	Botón del mando a distancia
F0	TV/RAD	Botón del mando a distancia
45	Q.MENU	Botón del mando a distancia
43	MENU	Botón del mando a distancia
AB	GUIDE(Guía)	Botón del mando a distancia
40	Arriba ( ^ )	Botón del mando a distancia
41	Abajo ( v )	Botón del mando a distancia
07	Izquierd ( < )	Botón del mando a distancia
06	Derecha ( > )	Botón del mando a distancia
44	OK(●)	Botón del mando a distancia
28	RETURN/EXIT	Botón del mando a distancia
AA	INFO ⓘ	Botón del mando a distancia
30	AV MODE	Botón del mando a distancia
02	↖ +	Botón del mando a distancia
03	↖ -	Botón del mando a distancia
1E	FAV ( MARK )	Botón del mando a distancia
09	MUTE	Botón del mando a distancia
00	P ^	Botón del mando a distancia
01	P v	Botón del mando a distancia
10~19	Teclas numéricas 0~9	Botón del mando a distancia
53	LIST	Botón del mando a distancia
1A	Q.VIEW	Botón del mando a distancia
72	ROJO Key	Botón del mando a distancia
71	VERDE Key	Botón del mando a distancia
63	AMARILLO Key	Botón del mando a distancia
61	AZUL Key	Botón del mando a distancia
20	TEXT	Botón del mando a distancia
21	T.OPT(T.Option)	Botón del mando a distancia
39	SUBTITLE	Botón del mando a distancia
7E	SIMPLINK	Botón del mando a distancia
65	FREEZE	Botón del mando a distancia

## CONFIGURACIÓN DEL DISPOSITIVO DE CONTROL EXTERNO

### Configuración RS-232C

Conecte la toma de entrada RS-232C al dispositivo de control externo (como lo haría con un ordenador o un sistema de control A/V) y gestione las funciones del televisor externamente.

Conecte el puerto serie del dispositivo de control a la toma RS-232C del panel posterior del televisor. El cable de conexión RS-232C no se suministra con el televisor.

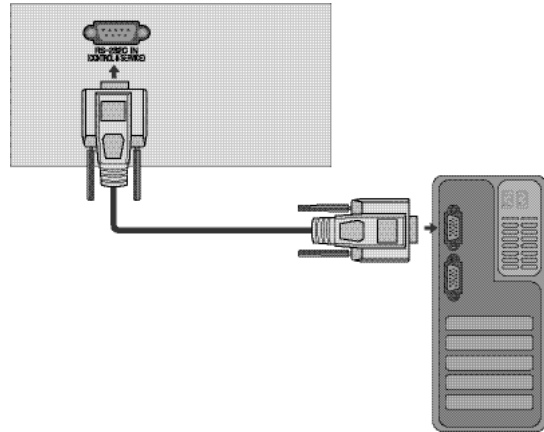

### Macho D-Sub de 9 pines

No.	Nombre de patilla
1	Sin conexión
2	RXD (recepción de datos)
3	TXD (transmisión de datos)
4	DTR (DTE listo)
5	GND
6	DSR (DCE listo)
7	RTS (listo para enviar)
8	CTS (libre para enviar)
9	Sin conexión

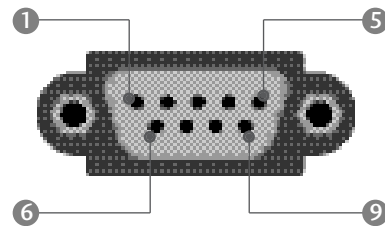

### Configuraciones RS-232C

#### Configuraciones de 7 cables (cable estándar RS-232C)

	PC	TV	
RXD	2	3	TXD
TXD	3	2	RXD
GND	5	5	GND
DTR	4	6	DSR
DSR	6	4	DTR
RTS	7	8	CTS
CTS	8	7	RTS

D-Sub 9                  D-Sub 9

#### Configuraciones de 3 cables (no estándar)

	PC	TV	
RXD	2	3	TXD
TXD	3	2	RXD
GND	5	5	GND
DTR	4	6	DTR
DSR	6	4	DSR
RTS	7	7	RTS
CTS	8	8	CTS

D-Sub 9                  D-Sub 9

## Set ID

Utilice esta función para especificar un número de ID del monitor.

Consulte la sección “Asignación de datos reales 1”. Consulte la página 175

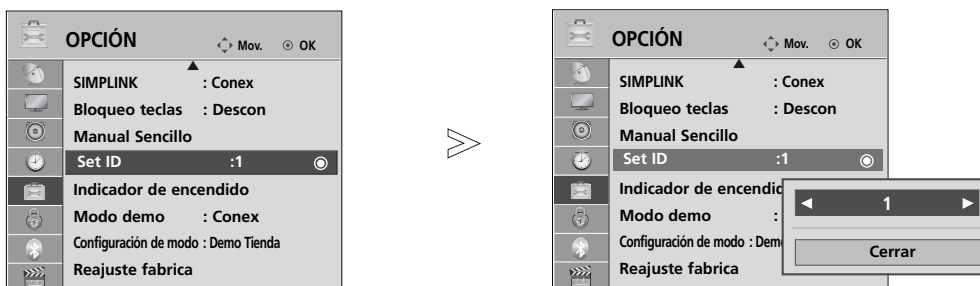

1   Seleccione **OPCIÓN**.

2    Seleccione **Set ID**.

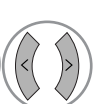
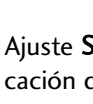
3    Ajuste **Set ID** para elegir el número deseado de identificación del televisor.  
El rango de ajuste de esta opción, SET ID, varía entre 1 y 99.

- Pulse el botón **RETURN (VOLVER)** para acceder a la pantalla del menú anterior.

## Parámetros de conexión

- Velocidad media de transferencia : 9600 bps (UART)
- Longitud de datos : 8 bits
- Paridad: ninguna
- Stop bit : 1 bit
- Código de comunicación: código ASCII
- Utiliza un cable trenzado (inverso).

### Lista de referencia de comandos

	COMMAN- DO1	COMMAN- DO2	DATO (Hexadecimales)
01. Potencia	k	a	00 a 01
02. Relación de aspecto	k	c	Consulte la página 173
03. Silencio de pantalla	k	d	00 a 01
04. Silencio de volumen	k	e	00 a 01
05. Control de volumen	k	f	0 a 64
06. Contraste	k	g	0 a 64
07. Luminosidad	k	h	0 a 64
08. Color	k	i	0 a 64
09. Matiz	k	j	0 a 64
10. Definición	k	k	0 a 64
11. Selección OSD	k	l	00 a 01
12. Modo de bloqueo de mando a distancia	k	m	00 a 01
13. Agudos	k	r	00 a 64
14. Bajos	k	s	00 a 64
15. Balance	k	t	00 a 64
16. Temp. de color	k	u	00 a 02
17. Metodo ISM	j	p	Consulte la página 175
18. Ahorro de energía	j	q	00 a 04
19. Configuración automática	j	u	01
20. Comando de sintonización	m	a	Consulte la página 175
21. Add/Skip (añadir/saltar) canal	m	b	00 a 01
22. Clave	m	c	Key C ode
23. Control de luz de fondo	m	g	00 a 64
24. Selección de entrada (principal)	x	b	Consulte la página 176

\* Si se ajusta en los valores 17 a 24, no aparecerá un menú en la pantalla.

\* Nota: Durante las operaciones de USB como Dvix o EMF, todos los comandos excepto por Power (ka) y Key (mc) no se ejecutarán y se tratarán como NG.

## Protocolo de transmisión/recepción

### Transmisión

[Command1][Command2][ ][Set ID][ ][Dato][Cr]

- \* [Command 1] : Primer comando. (j, k, m o x)
- \* [Command 2] : Segundo comando.
- \* [Set ID] : Puede ajustar la configuración del ID para elegir el número de ID del monitor deseado en el menú Special (Especial). El rango de ajuste oscila entre 1 y 99. Si selecciona Set ID '0', se controlará cada televisor conectado. Set ID se expresa como un decimal (1 a 99) en el menú y como un hexadecimal (0x0 a 0x63) en el protocolo de transmisión/recepción.
- \* [DATO] : Transmite los datos de los comandos. Transmite datos 'FF' para leer el estado del comando.
- \* [Cr] : Retorno de carro. Código ASCII '0x0D'
- \* [ ] : Código ASCII 'espacio (0x20)'

### Confirmación correcta

[Command2][ ][Set ID][ ][OK][Dato][x]

- \* El monitor transmite un ACK (confirmación) basado en este formato al recibir los datos normales. En ese momento, si los datos están en modo de lectura, indicará el estado actual de los mismos. Si están en modo de escritura, devolverá los datos del PC.

### Confirmación de error

[Command2][ ][Set ID][ ][NG][Dato][x]

- \* El monitor transmite un ACK (confirmación) basado en este formato al recibir datos anormales de funciones no viables o errores de comunicación.

Dato00: Código no admitido

## 01. Potencia (Command: k a)

- ▶ Para controlar el encendido y apagado del televisor.

### Transmisión

[k][a][ ][Set ID][ ][Dato][Cr]

Dato 00 : Apagado                      Dato 01 : Encendido

### Confirmación

[a][ ][Set ID][ ][OK/NG][Dato][x]

- ▶ Para mostrar el encendido o el apagado.

### Transmisión

[k][a][ ][Set ID][ ][FF][Cr]

### Confirmación

[a][ ][Set ID][ ][OK/NG][Dato][x]

- \* De forma similar, si otras funciones transmiten datos 'FF' basados en este formato, la respuesta de confirmación de datos presenta el estado acerca de cada función.
- \* OK Ack., Error Ack. y otros mensajes pueden aparecer en pantalla al encender la TV.

## 02. Relación de aspecto (Command: k c) (Tamaño de la imagen principal)

- ▶ Para ajustar el formato de la pantalla. También puede ajustar el **Formato** de la pantalla utilizando la relación de aspecto en el Q.MENU o en el menú Imagen.

### Transmisión

[k][c][ ][Set ID][ ][Dato][Cr]

Dato 01 : Pantalla normal (4:3)	07 : 14:9
02 : Panorámica (16:9)	09 : Sólo escaneo
04 : Zoom	0B : Ancho completo
06 : Original	10 a 1F : Zona Cine 1 a 16

### Confirmación

[c][ ][Set ID][ ][OK/NG][Dato][x]

- \* Con la entrada PC o Component, es posible seleccionar la relación de aspecto 16:9 o 4:3.
- \* En el modo DTV/HDMI (1080i 50 Hz / 60 Hz, 720p 50 Hz / 60 Hz, 1080p 24 Hz / 30 Hz / 50 Hz / 60 Hz), Component(720p, 1080i, 1080p 50 Hz / 60 Hz) sólo está disponible la opción **Sólo escaneo**.
- \* La pantalla panorámica sólo se admite para ATV, AV1,2,3.

## 03. Silencio de pantalla (Command: k d)

- ▶ Para desactivar o activar la pantalla.

### Transmisión

[k][d][ ][Set ID][ ][Data][Cr]

Dato 00 : Omisión de imagen desactivada (imagen activada)  
Silencio de vídeo desactivado

Dato 01 : Omisión de imagen activada (imagen desactivada)  
10 : Silencio de vídeo activado

### Confirmación

[d][ ][Set ID][ ][OK/NG][Data][x]

- \* En caso de silenciar el vídeo, la pantalla de TV mostrará el menú en pantalla (OSD). Pero en el caso de silenciar la pantalla, la TV no mostrará el OSD.

## 04. Silencio de volumen (Command: k e)

- ▶ Para controlar la activación y desactivación del volumen. También puede ajustarla con el botón MUTE (SILENCIAR) del mando a distancia.

### Transmisión

[k][e][ ][Set ID][ ][Dato][Cr]

Dato 0 : Silencio de volumen activado (volumen desactivado)  
Dato 1 : Silencio de volumen desactivado (volumen activado)

### Confirmación

[e][ ][Set ID][ ][OK/NG][Dato][x]

## 05. Control de volumen (Command: k f)

- ▶ Para ajustar el volumen. También puede ajustarlo con los botones de volumen del mando a distancia.

### Transmisión

[k][f][ ][Set ID][ ][Dato][Cr]

Dato Min : 00 a Máx : 64

Consulte la sección "Asignación de datos reales 1". Consulte la página 175.

### Confirmación

[f][ ][Set ID][ ][OK/NG][Dato][x]

## 06. Contraste (Command: k g)

- ▶ Para ajustar el contraste de la pantalla. También puede ajustarlo en el menú Imagen (Imagen).

### Transmisión

[k][g][ ][Set ID][ ][Dato][Cr]

Dato Min : 00 a Máx : 64

Consulte la sección "Asignación de datos reales 1". Consulte la página 175.

### Confirmación

[g][ ][Set ID][ ][OK/NG][Dato][x]

## 07. Luminosidad (Command: k h)

- ▶ Para ajustar el brillo de la pantalla. También puede ajustarlo en el menú IMAGEN.

### Transmisión

[k][h][ ][Set ID][ ][Dato][Cr]

Dato Min : 00 a Máx : 64

Consulte la sección "Asignación de datos reales 1". Consulte la página 175.

### Confirmación

[h][ ][Set ID][ ][OK/NG][Dato][x]

## 08. Color (Command: k i)

- ▶ Para ajustar el color de la pantalla. También puede ajustarlo en el menú IMAGEN.

### Transmisión

[k][i][ ][Set ID][ ][Dato][Cr]

Dato Min : 00 a Máx : 64

Consulte la sección "Asignación de datos reales 1". Consulte la página 175.

### Confirmación

[i][ ][Set ID][ ][OK/NG][Dato][x]

## 09. Matiz (Command: k j)

- ▶ Para ajustar el fondo de color de la pantalla.  
También puede ajustarlo en el menú IMAGEN.

### Transmisión

[k][j][ ][Set ID][ ][Dato][Cr]

Dato Rojo : 00 a Verde : 64

Consulte la sección "Asignación de datos reales 1". Consulte la página 175.

### Confirmación

[j][ ][Set ID][ ][OK/NG][Dato][x]

## 10. Definición (Command: k k)

- ▶ Para ajustar la nitidez de la pantalla.  
También puede ajustarla en el menú IMAGEN.

### Transmisión

[k][k][ ][Set ID][ ][Dato][Cr]

Dato Min : 00 a Máx : 64

Consulte la sección "Asignación de datos reales 1". Consulte la página 175.

### Confirmación

[k][ ][Set ID][ ][OK/NG][Dato][x]

## 11. Selección OSD (Command: k l)

- ▶ Activa o desactiva el menú OSD (menú de visualización en pantalla) desde el mando a distancia.

### Transmisión

[k][l][ ][Set ID][ ][Dato][Cr]

Dato 00: OSD Descon 01 : OSD Conex

### Confirmación

[l][ ][Set ID][ ][OK/NG][Dato][x]

## 12. Modo de bloqueo de mando a distancia (Command: k m)

- ▶ Bloquea el mando a distancia y los controles del panel frontal de la unidad.

### Transmisión

[k][m][ ][Set ID][ ][Dato][Cr]

Dato 00: bloqueo desactivado Dato 01: bloqueo activado

### Confirmación

[m][ ][Set ID][ ][OK/NG][Dato][x]

- \* Si no utiliza el mando a distancia ni los controles del panel frontal del televisor, utilice este modo. Si la alimentación está activada o desactivada, se libera el bloqueo del mando a distancia.

\* La tecla de encendido no funcionará correctamente.

## 13. Agudos (Command: k r)

- ▶ Para ajustar los agudos.  
También puede ajustar los agudos en el menú AUDIO.

### Transmisión

[k][r][ ][Set ID][ ][Dato][Cr]

Dato Min : 00 a Máx : 64

Consulte la sección "Asignación de datos reales 1". Consulte la página 175.

### Confirmación

[r][ ][Set ID][ ][OK/NG][Dato][x]

## 14. Bajos (Command: k s)

- ▶ Para ajustar los graves.  
También puede ajustar los graves en el menú AUDIO.

### Transmisión

[k][s][ ][Set ID][ ][Dato][Cr]

Dato Rojo : 00 a Verde : 64

Consulte la sección "Asignación de datos reales 1". Consulte la página 175.

### Confirmación

[s][ ][Set ID][ ][OK/NG][Dato][x]

## 15. Balance (Command: k t)

- ▶ Ajusta el balance. También es posible ajustar el balance desde el menú AUDIO.

### Transmisión

[k][t][ ][Set ID][ ][Dato][Cr]

Dato Min : 00 a Máx : 64

Consulte la sección "Asignación de datos reales 1". Consulte la página 175.

### Confirmación

[t][ ][Set ID][ ][OK/NG][Dato][x]

## 16. Temp. de color (Command: k u)

- ▶ Ajusta la temperatura de color. También es posible ajustar la **Temp. de color** desde el menú IMAGEN.

### Transmisión

[k][u][ ][Set ID][ ][Dato][Cr]

Dato 00: Flat 01: Frio 02: Caliente

### Confirmación

[u][ ][Set ID][ ][OK/NG][Dato][x]

## 17. Método ISM (Sólo en televisores de plasma) (Command: j p)

- Controla el Método ISM. También se puede ajustar la opción Método ISM desde el menú OPCIÓN.

### Transmisión

[j][p][ ][Set ID][ ][Data][Cr]

Dato 02: Orbiter  
04: Borrado blanco  
08: Normal  
20 : Borrado Color

### Confirmación

[p][ ][Set ID][ ][OK/NG][Data][x]

## 18. Ahorro de energía (Command: j q)

- Para reducir el consumo de energía de la TV. También puede ajustar la función de ahorro de energía en el menú OPCIÓN.

### Transmisión

[j][q][ ][Set ID][ ][Data][Cr]

Función de ahorro de energía				Nivel				Descripción	
7	6	5	4	3	2	1	0		
0	0	0	0	Baja potencia	0	0	0	0	Descon
0	0	0	0	Baja potencia	0	0	0	1	Mínimo
0	0	0	0	Baja potencia	0	0	1	0	Medio
0	0	0	0	Baja potencia	0	0	1	1	Máximo
0	0	0	0	Baja potencia	0	1	0	0	Auto
0	0	0	0	Baja potencia	0	1	0	1	Pantalla apagada (sólo en los televisores LCD/TV LCD LED)
0	0	0	1	Sensor inteligente	0	0	0	0	Bajo (Sólo en televisores de plasma)
0	0	0	1	Sensor inteligente	0	0	0	1	medio (Sólo en televisores de plasma)
0	0	0	1	Sensor inteligente	0	0	1	0	Alto (Sólo en televisores de plasma)

### Confirmación

[q][ ][Set ID][ ][OK/NG][Data][x]

(excepto para 19/22LU40\*\*, 19/22/26LU50\*\*, 32/37/42LF25\*\*, 32/37/42LG2\*\*, 32/37/42LG35\*\*, 19/22/26LG31\*\*, 19/22/26/32/37/42LH20\*\*, 19/22/26/32LD3\*\*, 32/37/42/47LH3\*\*, 50/60PS70\*\*, 50/60PS80\*\*, 42/50PQ35\*\*, 42PQ65\*\*, 50PS65\*\*)

## 19. Configuración automática (Command: j u)

- Ajusta la posición de la imagen y minimiza las vibraciones automáticamente. Funciona solamente en modo RGB(PC).

### Transmisión

[j][u][ ][Set ID][ ][Data][Cr]

Dato 01: Ajustar

### Confirmación

[u][ ][Set ID][ ][OK/NG][Data][x]

## 20. Comando de sintonización (Command: m a)

- Selecciona el canal en el siguiente número físico.

### Transmisión

[m][a][ ][Set ID][ ][Dato0][ ][Dato1][ ][Dato2][Cr]

Datos00: datos de canal altota  
Datos01: datos de canal bajo  
Ejemplo: Núm. 47 -> 00 2F (2FH)  
Núm. 394 -> 01 8A (18AH)  
DTV Núm. 0 -> Indiferente  
Datos02 0x00 : ATV Principal  
0x01 : ATV Sub  
0x10 : DTV Principal  
0x20 : Radio

### Rango de datos de canales

Analógico - Mín: 00 a Máx: 63 (0 a 99)  
Digital - Mín: 00 a Máx: 3E7 (0 a 999)  
(Excepto para Suecia, Finlandia, Noruega, Dinamarca e Irlanda)  
Digital - Mín: 00 a Máx: 270F (0 a 9999)  
(Sólo para Suecia, Finlandia, Noruega, Dinamarca e Irlanda)

### Confirmación

[a][ ][Set ID][ ][OK/NG][Dato][x]

Dato Min: 00 a Máx: 7DH

## 21. Add/Skip (añadir/saltar) canal (Command: m b)

- Para ajustar el estado de salto para el programa actual.

### Transmisión

[m][b][ ][Set ID][ ][Dato][Cr]

Dato 00 : añadir 01 : saltar

### Confirmación

[b][ ][Set ID][ ][OK/NG][Dato][x]

### \* Asignación de datos reales 1

00 : paso 0  
⋮  
A : paso 10 (Set ID 10)  
⋮  
F : paso 15 (Set ID 15)  
10 : paso 16 (Set ID 16)  
⋮  
64 : paso 100  
6E : paso 110  
⋮  
73 : paso 115  
74 : paso 116  
⋮  
C7 : paso 199  
⋮  
FE : paso 254  
FF : paso 255

### \* Asignación de datos reales 2

00 : -40  
01 : -39  
02 : -38  
⋮  
28 : 0  
4E : +38  
4F : +39  
50 : +40

# APÉNDICE

## 22. Clave (Command: m c)

► Envía el código de clave del mando a distancia por infrarrojos.

*Transmisión*

[m][c][ ][Set ID][ ][Dato][Cr]

Dato: Key code (Código de clave) - Consulte la página 169.

*Confirmación*

[c][ ][Set ID][ ][OK/NG][Dato][x]

## 23. Control de luz de fondo (Command: m g) (Sólo en televisores LCD/TV LCD LED)

► Para controlar la luz de fondo.

*Transmisión*

[m][g][ ][Set ID][ ][Dato][Cr]

Datos: Datos mínimos: 00 a máximos: 64

*Confirmación*

[g][ ][Set ID][ ][OK/NG][Dato][x]

## 24. Selección de entrada (Command: x b)

► Selecciona la fuente de entrada para la imagen principal.

*Transmisión*

[x][b][ ][Set ID][ ][Dato][Cr]

Dato Estructura

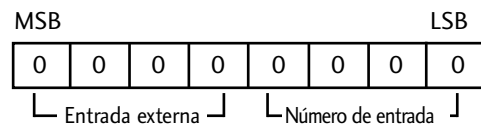

Entrada externa				Datos
0	0	0	0	DTV
0	0	0	1	Analogue
0	0	1	0	AV
0	1	0	0	Component
0	1	1	0	RGB
1	0	0	1	HDMI

Número de entrada				Datos
0	0	0	0	Entrada1
0	0	0	1	Entrada2
0	0	1	0	Entrada3
0	0	1	1	Entrada4

*Confirmación*

[b][ ][Set ID][ ][OK/NG][Data][x]

## Aviso de software de código abierto

Los siguientes ejecutables bajo GPL y librerías bajo LGPL / MPL presentes en este producto están sujetos a los Acuerdos de licencia GPL2.0/LGPL2.1/MPL1.1:

### **EJECUTABLES BAJO GPL:**

- Linux kernel 2.6
- busybox
- lzo

### **LIBRERÍAS BAJO LGPL:**

- uClibc

### **LIBRERÍAS BAJO MPL:**

- Nanox

LG Electronics se ofrece a proporcionarle el código fuente en CD-ROM por un cargo que cubre el coste de la distribución, como el coste del soporte, envío y embalaje bajo solicitud por correo electrónico a LG Electronics en: [Opensource@lge.com](mailto:Opensource@lge.com)

Esta oferta es válida por un período de tres (3) años a partir de la fecha de distribución de este producto por LG Electronics.

Puede obtener una copia de las licencias de GPL, LGPL, MPL en <http://www.gnu.org/licenses/old-licenses/gpl-2.0.html>, <http://www.gnu.org/licenses/old-licenses/lgpl-2.1.html>, <http://www.mozilla.org/MPL/MPL-1.1.html>.

También puede obtener la traducción de las licencias GPL, LGPL en <http://www.gnu.org/licenses/old-licenses/gpl-2.0-translations.html>, <http://www.gnu.org/licenses/old-licenses/lgpl-2.1-translations.html>.

Este software se basa en parte en el trabajo del grupo independiente JPG. Copyright © 1991 – 1998, Thomas G. Lane.

Este producto incluye

- Librería libpng: Copyright © 2004 Glenn Randers-Pehrson
- Librería de compresión Zlib: Copyright © 1995- -2002 Jean-loup Gailly y Mark Adler.
- Librería Tinyxml: Copyright (c) 2000-2006 Lee Thomason

**LG Electronics Inc.**