

LG Soundbar

Sense Fil Barra De So

Manual D'instruccions

Llegiu atentament aquest manual abans d'utilitzar l'equip i conserveu-lo per a futures consultes.

S20A

Guia ràpida de la barra de so

Instal·lació i ús del Producte

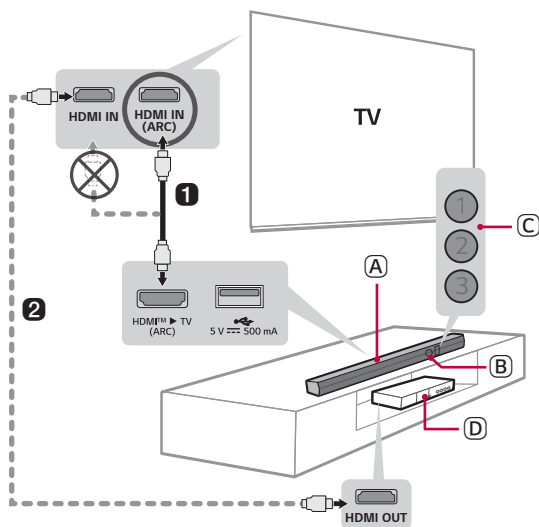

- 1** Connecteu la barra de so al televisor mitjançant un cable HDMI.



- (A) Barra de so
- (B) Receptor del comandament a distància
- (C) LED d'estat (1 2 3)
- (D) Dispositiu extern - (reproductor Blu-ray, videoconsola, etc.)

- 2 Si feu servir un dispositiu extern (p. ex., un descodificador, un reproductor Blu-ray, una videoconsola, etc.), connecteu-lo a la TV mitjançant un cable HDMI.
- 3 Es connecta a l'alimentació i, a continuació, premeu el botó d'**Enggada**  per encendre la barra de so. (→ Consulteu "Connexió del Producte" a la pàgina 5.)

4 Connexió del producte al telèfon intel·ligent mitjançant Bluetooth (→ Consulteu "Connexió mitjançant Bluetooth" a la pàgina 24.)

-
- 1 Toqueu el botó **Configuració**  al telèfon intel·ligent i seleccioneu **Bluetooth**. Activeu la funció de **Bluetooth**. (Desactiva > Activa)
 - 2 Premeu el botó **Emparellar Bluetooth**  Després d'un moment, el LED1 i el LED2 parpellegen en blanc.
 - 3 Cerqueu i toqueu el producte en el telèfon intel·ligent. El producte apareix com a "LG S20A(XX)".
 - 4 Quan el producte està connectat al telèfon intel·ligent mitjançant el Bluetooth, el LED1 i el LED2 s'il·luminen en blanc.

5 Connexió a l'aplicació LG ThinQ (→ Consulteu "Connexió amb el producte a través de l'aplicació LG ThinQ" a la pàgina 27.)

-
- 1 Instal·leu l'**aplicació LG ThinQ** des de Google Play o l'App Store.
 - 2 Executeu l'**aplicació LG ThinQ** i seguiu les instruccions.
 - 3 El producte es connectarà al telèfon intel·ligent i podreu controlar-lo amb l'**aplicació LG ThinQ**.

Taula de contingut

Guia ràpida de la barra de so

- 2 Instal·lació i ús del Producte

Instal·lació

- 5 Connexió del Producte

Presentació del producte

- 6 Frontal
- 11 Enrere
- 12 Exploració del comandament a distància

Diversos ajustos per a major comoditat

- 15 Funcions pràctiques
- 16 Com canviar els ajustos
- 17 Ajust del so
- 18 Funció de resposta de veu

Connexió a la TV

- 19 Connexió mitjançant Bluetooth
- 20 Connexió amb un cable HDMI

Connexió a un dispositiu extern

- 22 Connexió amb un cable HDMI

Ús del producte com a sistema d'àudio

- 24 Connexió mitjançant Bluetooth
- 27 Connexió amb el producte a través de l'aplicació LG ThinQ
- 27 Instal·lació de LG ThinQ aplicació i registre del producte
- 29 Connexió a un dispositiu d'emmagatzematge USB

Precaucions de seguretat

- 32 Seguretat i normativa
- 35 Previsió de l'ús indegut dels productes

Abans de notificar el mal funcionament d'un producte

- 39 Resolució de problemes

Apèndix

- 42 Especificacions
- 43 Marques registrades i llicències
- 44 Informació sobre l'avís de programari de codi obert
- 45 Manipulació del producte

Instal·lació

Connexió del Producte

Connectar-se a l'alimentació

- 1 Endol·leu el cable d'alimentació a la barra de so.
- 2 Endol·leu el cable d'alimentació connectat a la barra de so a una presa de corrent.
- 3 Premeu el botó d'**Enggada**  de la barra de so per activar-la.

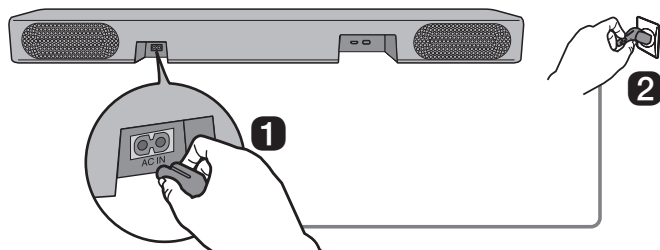

Presentació del producte

Frontal

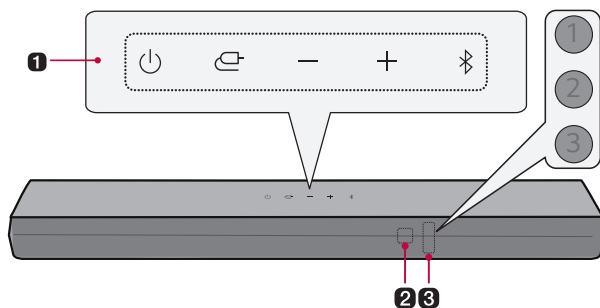

1 Engageda

Permet activar/desactivar el producte.

Funció

Premeu el botó repetidament per seleccionar la funció o el mode d'entrada desitjats.

- HDMI ARC: Connecta el producte a un televisor que admet un ARC.
- **Bluetooth**: Connecta el producte mitjançant **Bluetooth**
- USB: Connecta el producte a un dispositiu d'emmagatzematge USB

Volum

Ajusta el volum del so.

Emparellar Bluetooth

Permet emparellar el vostre dispositiu **Bluetooth** com ara un telèfon intel·ligent, amb aquest producte durant tres minuts. (→ Consulteu "Connexió mitjançant Bluetooth" a la pàgina 24.)

2 Receptor del comandament a distància

Rep senyals sense fil del control remot.

3 LED d'estat

S'il·lumina opcions com el mode d'entrada i el volum. (→ Consulteu "LED d'estat" a la pàgina 8.)

- El LED d'estat pot controlar-se com a automàtic, desactivat i activat. (→ Consulteu "Visualització" a la pàgina 15.)

✔ **Nota**

- Per reduir el consum d'energia, el producte s'apagarà automàticament després de 15 minuts sense senyal d'entrada d'un dispositiu extern.
-

LED d'estat



Activat (Blanc, Taronja, Morat, Verd, Groc, Vermell)



Desactivat



Parpelleig

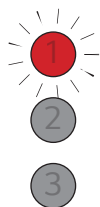

Engegar / Apagar

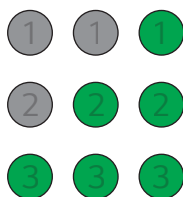

El LED1 parpelleja en vermell.

Control de volum



- Apujar volum: Els LEDS es tornen més brillants i s'il·luminen un a un.
- Abaixar volum: Els LEDS s'enfosqueixen i s'apaguen un a un.
- El volum arriba al màxim, tots els LEDS parpellegen en vermell.
- El volum arriba al mínim, tots els LEDS es desactiven.
- Si premeu el botó **VOL (Volum)**   encara que el nivell hagi arribat al màxim o al mínim, el LED de la funció actual parpellejarà 3 vegades.
- El color del LED canvia segons el nivell de volum.
 - 1-33: Verd
 - 34-66: Groc
 - 67-99: Vermell

Silència

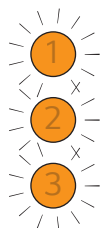

Tots els LEDS parpellegen en taronja.

1

2

3

HDMI ARC

El LED1 s'il·lumina en blanc.

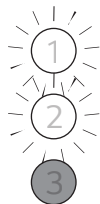

Bluetooth llest

El LED1 i el LED2 parpellegen en blanc.

1

2

3

Bluetooth

El LED1 i el LED2 s'il·luminen en blanc.

1

2

3

USB

El LED1 s'il·lumina en morat.

Les altres entrades de botó



El LED2 parpelleja en vermell una vegada en prémer el botó: **Efectes de so** (AI SOUND PRO , CINEMA , STANDARD , GAME )
Apuja/Abaixa / Esquerra/Dreta, Reprodueix/Pausa

Enrere

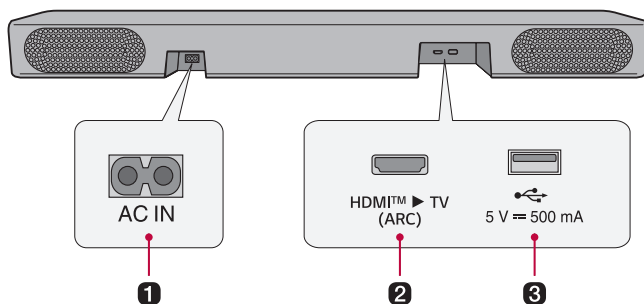

1 AC IN

Endol·leu el cable d'alimentació.

2 HDMI™ ► TV (ARC)

Connecteu un cable HDMI per connectar la TV al producte.

3 Port USB

Connecteu un dispositiu d'emmagatzematge USB per reproduir música amb el producte.

Exploració del comandament a distància

Podeu fer servir el comandament a distància per controlar totes les funcions del producte, des d'encendre'l i apagar-lo fins a activar el so cinematogràfic.

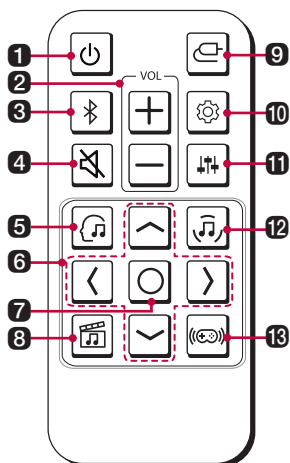

Substitució de les piles

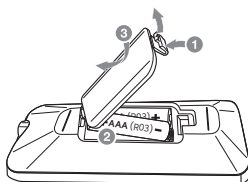

Useu piles AAA d'1,5 V. Substituiu les dues piles introduint-les en el comandament a distància seguint les instruccions indicades.

- 1 Obriu la tapa de les piles situada en la part posterior del comandament a distància.
- 2 Inserir les piles amb els extrems + i - corresponents amb les marques.
- 3 Tanqueu la tapa de les piles.

En cas de substituir les piles per un model de piles no adequat, hi ha risc d'incendi o d'explosió.

1 Engageda

Activa i desactiva el producte.

2 VOL (Volum)

Ajusta el volum del so.

3 Emparellar Bluetooth

Permet emparellar el vostre dispositiu **Bluetooth** com ara un telèfon intel·ligent, amb aquest producte durant tres minuts. (→ Consulteu "Connexió mitjançant Bluetooth" a la pàgina 24.)

4 Silència

Això desactiva el so del producte.

5 AI SOUND PRO

La intel·ligència artificial selecciona els ajustos de so òptims per adaptar-se al vostre contingut.

6 Apuja/Abaixa/Esquerra/Dreta

Aquests botons s'utilitzen per ajustar la configuració de les funcions convenients.

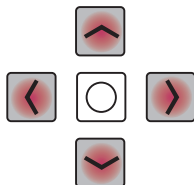

Esquerra/Dreta: Per reproduir la cançó anterior, premeu el botó **Esquerra**. Per reproduir la cançó següent, premeu el botó **Dreta**.

7 Reprodueix/Pausa

Per reproduir o posar en pausa una cançó, premeu aquest botó.

- Quan escolteu música en un dispositiu d'emmagatzematge USB, podeu seleccionar el mode de reproducció prement aquest botó durant 3 segons o més i, a continuació, prement el botó repetidament per seleccionar l'opció de Repetició desitjada.
 - REPETIR UNA VEGADA: Reprodueix repetidament el fitxer actual
 - REPETIR CARPETA: Només reproduïu en bucle els fitxers de la carpeta
 - REPETIR-HO TOT: Reprodueix tots els fitxers en bucle
 - REPETIR ALEATÒRIAMENT: Reprodueix un fitxer aleatori fins que es reproduïen tots els fitxers i, a continuació, finalitza la reproducció
 - REPETIR DESACTIVAT: Reprodueix els fitxers en ordre i, a continuació, finalitza la reproducció

8 CINEMA

Reproduïu continguts amb so ampliat similar al d'una sala de cinema.

9 Funció

Premeu el botó repetidament per seleccionar el mode d'entrada o la funció desitjada.

10 Configuració

Us permet ajustar la configuració d'aquest producte: AUTO POWER, NIGHT TIME, DISPLAY, DISPLAY. Premeu el botó **Configuració**  i seleccioneu l'ajust usant el botó **Esquerra/Dreta** abans de prémer el botó **Apuja/Abaixa** per activar/desactivar l'ajust.

- AUTO POWER: Quan s'activa o desactiva la TV o un dispositiu extern, el producte també s'activa o desactiva automàticament. Només està disponible quan el producte s'ha connectat al televisor mitjançant **Bluetooth**. (→ Consulteu "Alimentació automàtica" a la pàgina 15.)
 - NIGHT TIME: Això abaixa el volum general del so, però apuja el volum dels sons suaus i delicats. Aquesta opció resulta útil quan es gaudeix de música o d'una pel·lícula a altes hores de la nit. (→ Consulteu "Horari nocturn" a la pàgina 15.)
 - DISPLAY: El LED d'estat pot controlar-se com a automàtic, desactivat i activat. (→ Consulteu "Visualització" a la pàgina 15.)
-

11 **Ajust del so**

Això ajusta el to de so de la barra de so. Premeu el botó **Ajust del so**  i, a continuació, el botó **Esquerra/Dreta** per seleccionar el to desitjat abans de prémer el botó **Apujar/Abaixar** per apujar o abaixar el to.

- Aguts: de -6 a 6
- Mitjans: de -6 a 6
- Greus: de -6 a 6

12 **STANDARD**

Podeu gaudir d'un so optimitzat.

13 **GAME**

So optimitzat per a jocs.

Diversos ajustos per a major comoditat

I Funcions pràctiques

Alimentació automàtica

Aquesta funció activa o desactiva automàticament el producte quan s'activa o es desactiva la TV o el dispositiu extern.

Quan s'activa el dispositiu connectat, el producte s'activa automàticament i selecciona una funció segons el senyal d'entrada.

Horari nocturn

Això abaixa el volum general del so, però apuja el volum dels sons suaus i delicats. Aquesta opció resulta útil quan es gaudeix de música o d'una pel·lícula a altes hores de la nit.

Visualització

El LED d'estat pot controlar-se com a automàtic, desactivat i activat.

| Opció | Estat del LED |
|------------|--|
| Automàtic | S'atenua després de 20 segons de prémer un botó. |
| Desactivat | Es desactiva després de 20 segons de prémer un botó. |
| Activat | Sempre activat |

Com desactivar les connexions de xarxa sense fil.

Definiu la funció d'Alimentació automàtica en desactivada i desactiveu el producte.

Com canviar els ajustos

- 1** Premeu el botó **Configuració** . El producte entra en el mode d'ajust i el LED2 parpelleja en blanc.

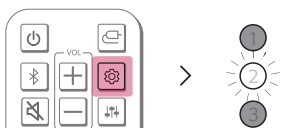

- 2** Mentre el LED2 parpelleja, premeu el botó **Esquerra/Dreta** per triar l'ajust que desitgeu.

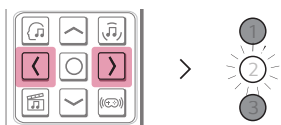

- 3** Mentre el LED2 parpelleja, premeu el botó **Apuja/Abaixa**. Si l'ajust està activat o en automàtic, el LED1 parpelleja en blanc. Si l'ajust està desactivat, el LED3 parpelleja en blanc.



(Activat/Automàtic)

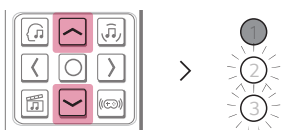

(Desactivat)

Ajust del so

Podeu ajustar el to del so.

- 1 Premeu el botó **Ajust del so** . El producte entra en el mode d'ajust i mostra el nivell actual del producte.
- 2 Premeu el botó **Esquerra/Dreta** per triar el to de so que volgueu ajustar.
- 3 Premeu el botó **Apuja/Abaixa** per ajustar el nivell del so.

Agut, Mitjà, Greu (de -6 a 6)

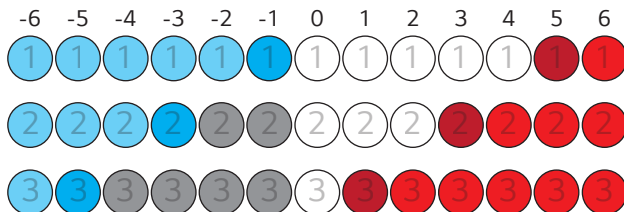

Nota

- Si premeu el botó **Apuja/Abaixa** encara que el nivell hagi arribat al màxim o al mínim, el LED de la funció actual parpellejarà 3 vegades.

| Funció de resposta de veu

Quan seleccioneu una funció o un so, l'estat actual del producte és guiat per veu. (Només veu en anglès)
Aquesta funció només podeu activar-la i desactivar-la a través de l'app.

✔ Nota

- La resposta de veu i el nivell de volum de la barra de so funcionen junts de 5 a 13. Tanmateix, el nivell de resposta de veu no es pot ajustar per sota de 5 ni per damunt de 13.
 - Durant la resposta de veu, tots els sons excepte la resposta de veu es tornen baixos temporalment.
 - Independentment de la configuració d'aquesta funció, podeu escoltar la resposta de veu per a la configuració i l'ajust del so.
-

Connexió a la TV

Connexió mitjançant Bluetooth

Bluetooth és una tecnologia que connecta sense fil els productes electrònics que us envolten. Connecteu el producte a una TV a través de **Bluetooth** i gaudiu de l'àudio de la TV en alta qualitat.

Veure la TV després de connectar-la sense fil

- 1** Premeu el botó **Emparellar Bluetooth** . Després d'un moment, el LED1 i el LED2 parpellegen en blanc.
- 2** Premeu el botó **Configuració** del comandament a distància del televisor per entrar al menú [Altaveu] i ajusteu l'altaveu de sortida a [**Bluetooth**].
- 3** Cerqueu i seleccioneu "LG S20A(XX)".
- 4** Quan el producte es connecta a la TV mitjançant **Bluetooth**, el LED1 i el LED2 s'il·luminen en blanc.

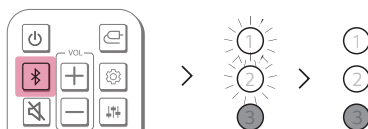

Connexió amb un cable HDMI

Podeu transmetre l'àudio de la TV al producte connectant la TV al producte amb un cable HDMI. Afegiu una varietat d'efectes 3D a l'àudio original per ambientar l'habitació amb un so profund i ric.

Veure la TV després de connectar-la amb un cable HDMI

- 1 Amb el cable HDMI, connecteu el terminal **HDMI™ ► TV (ARC)** de la part posterior del producte al terminal **HDMI IN (ARC)** de la TV tal com es mostra en la imatge.

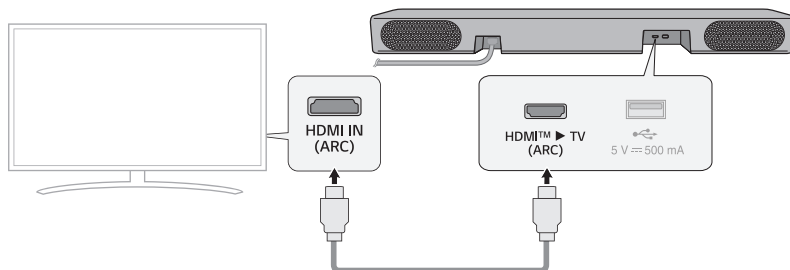

- 2 Premeu repetidament el botó **Funció**  fins que el LED1 s'il·lumini en blanc.



- 3 Premeu el botó **Configuració** del comandament a distància de la TV per entrar al menú [Speaker] i ajusteu l'altaveu de sortida a [HDMI ARC]. La configuració i els elements del menú poden variar segons el fabricant del televisor.

✓ Nota

- Asseguri's que la vostra TV admet la funció ARC abans de prémer el botó Configuració del comandament a distància de la TV i activar ARC. Per a més informació sobre com ajustar la funció, consulteu el manual d'usuari de la TV, ja que pot variar segons la TV.
- Utilitzeu un cable certificat amb el logotip HDMI.

SIMPLINK

- SIMPLINK fa referència a la funció HDMI-CEC, que permet utilitzar un únic comandament a distància de la TV per controlar fàcilment un dispositiu d'àudio o un reproductor connectat a una TV LG a través d'HDMI.
 - Funcions controlables amb un comandament a distància de TV LG compatible amb SIMPLINK: Engregar/apagar, control del volum, activar/desactivar silenci, etc.
- Per a més informació sobre com configurar SIMPLINK, consulteu el manual d'usuari de la TV LG.



✔ Nota

- És possible que la funció SIMPLINK no funcioni correctament depenent de l'estat del producte o d'altres dispositius connectats.
 - Funcions HDMI-CEC per fabricant de la TV: LG SIMPLINK, Sony BRAVIA Sync/Link, Philips EasyLink, Samsung Anynet+, etc.

Ús de WOW Orchestra amb la TV LG

La combinació de la barra de so de LG i la TV de LG us ofereix la millor experiència auditiva en emetre so simultàniament a través de tots dos.

Aquesta funció s'activa automàticament quan la barra de so es connecta a la TV i podeu triar-la en el menú de sortida de so de la TV.

✔ Nota

- Disponible en alguns models de TV i barres de so de LG.
- Funciona segons el còdec d'àudio admès pel televisor.
- Aquesta funció només pot funcionar amb una connexió de cable HDMI.
- Els missatges que apareixen en la TV poden variar segons el model.
- Consulteu el manual d'instruccions de la TV per obtenir més detalls sobre la configuració.

Ús del mode PSW amb WOW Orchestra

El mode PSW (Assistent de so personalitzat) és un mode de so personalitzat proporcionat per LG TV i se'n pot gaudir a la funció WOW Orchestra.

Amb el mode de so personalitzat que proporciona LG TV, la font de so seleccionada per l'usuari s'analitza amb tecnologia d'aprenentatge profund d'intel·ligència artificial per establir-la com el so òptim preferit.

✔ Nota

- Consulteu el manual d'instruccions de la TV per obtenir més detalls sobre la configuració.
-

Connexió a un dispositiu extern

Connexió amb un cable HDMI

Connecteu el televisor i el dispositiu extern (videoconsola, reproductor de DVD, etc.) amb un cable HDMI i gaudiu d'un so profund i ric.

Connexió d'un dispositiu extern mitjançant HDMI

- 1 Connecteu un dispositiu extern, com un descodificador d'Internet o un reproductor de DVD o Blu-ray. Seguint la imatge de baix, connecteu el terminal **HDMI IN** del dispositiu al terminal **HDMI OUT** de la TV.
- 2 Amb el cable HDMI, connecteu el terminal **HDMI™ ► TV (ARC)** de la part posterior del producte al terminal **HDMI IN (ARC)** de la TV.

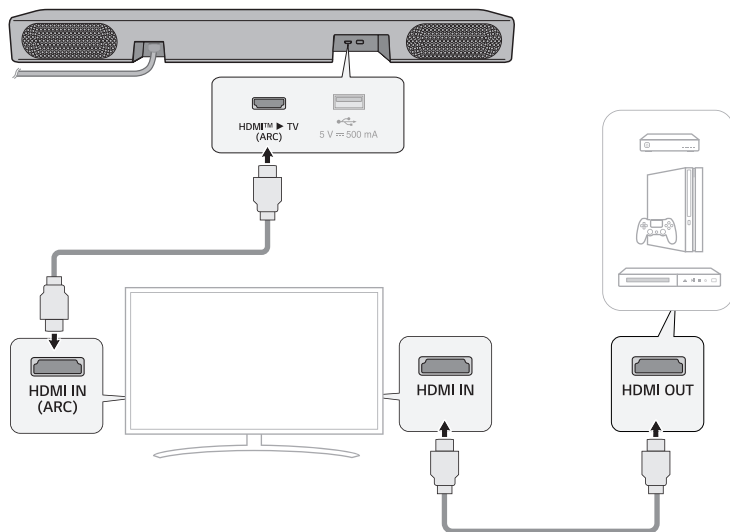

- 3 Premeu repetidament el botó **Funció**  fins que el LED1 s'il·lumini en blanc.

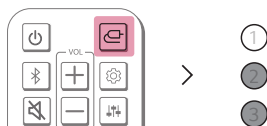

- 4 Quan el dispositiu extern estigui correctament connectat al producte, podreu escoltar el so del dispositiu.

✓ **Nota**

- Comproveu els ajustos de sortida d'àudio en el menú Configuració del dispositiu extern (p. ex. reproductor Blu-ray o TV). La sortida d'àudio ha d'estar configurada en [No encoding], [Bitstream], [Auto], o [Pass through]. Per a més informació sobre com ajustar la sortida, consulteu el manual d'usuari del vostre dispositiu extern.
- Utilitzeu un cable certificat amb el logotip HDMI.

Ús del producte com a sistema d'àudio

Connexió mitjançant Bluetooth

Podeu reproduir fitxers de música emmagatzemats en un dispositiu **Bluetooth**, o executar aplicacions de música per gaudir de la música amb aquest producte.

Si us plau, comproveu primer el següent.

Els passos per connectar el dispositiu al producte poden variar en funció del tipus i model de dispositiu **Bluetooth**. Per a més informació sobre com connectar el dispositiu, consulteu el manual d'usuari del dispositiu extern.

Seleccioneu el **[Bluetooth]** en el menú **Configuració** del vostre telèfon intel·ligent.

Els elements del menú Configuració poden variar en funció del fabricant i del model del vostre telèfon intel·ligent.

- 1 Activeu el producte.
- 2 Premeu el botó **Emparellar Bluetooth** . Després d'un moment, el LED1 i el LED2 parpellegen en blanc.



- 3 Toqueu el botó **Configuració**  /  en el vostre telèfon intel·ligent i seleccioneu **Bluetooth**.

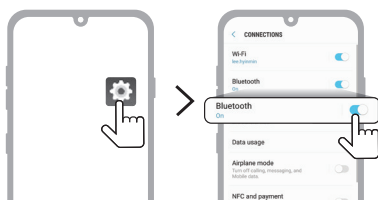

(Telèfon Android)

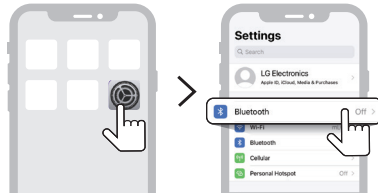

(iPhone)

- 4 Activeu la funció de **Bluetooth**. (☐ Desactiva > ☑ Activa)
- 5 Veureu una llista de dispositius connectables en el vostre telèfon intel·ligent. Busqueu i toqueu "LG S20A(XX)".



- 6 Quan el producte està connectat al telèfon intel·ligent mitjançant el **Bluetooth**, el LED1 i el LED2 s'il·luminen en blanc.
- 7 Si no trobeu el producte "LG S20A(XX)", toqueu el botó **Actualitza** (🔄) situat en la part superior dreta de la pantalla del telèfon intel·ligent Android o desactiveu el **Bluetooth** i torneu-lo a activar en l'iPhone.

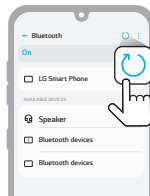

(Telèfon Android)

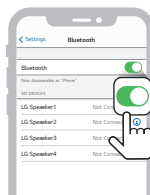

(iPhone)

- 8 Executeu una aplicació de Música i escolteu música en el telèfon intel·ligent.

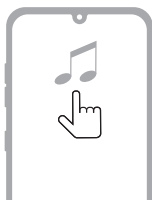

✓ Nota

- Com més a prop estigui el dispositiu **Bluetooth** del producte, millor serà la connexió.
 - Si premeu el botó **Emparellar Bluetooth**  del producte i seleccioneu l'opció "**Bluetooth**", però no podeu connectar-vos al dispositiu **Bluetooth**, el LED1 i el LED2 parpellegen en blanc durant 3 minuts. Comproveu l'estat del dispositiu **Bluetooth**.
 - Quan utilitzeu **Bluetooth**, heu d'ajustar el nivell de volum a un nivell adequat.
 - XX són els 2 últims dígits de l'adreça MAC del producte. Per exemple, si l'adreça MAC és 9C:02:98:4A:F7:08, es mostrarà com a "LG S20A(08)".
-

Connexió amb el producte a través de l'aplicació LG ThinQ

Utilitzeu l'**aplicació LG ThinQ** per executar còmodament diverses funcions del producte.

Si us plau, comproveu primer el següent.

- L'**aplicació LG ThinQ** està disponible en les versions que s'indiquen a continuació.
 - SO Android™: Versió 9.0 o superior
 - SO iOS: Versió 15.0 o superior
 - Les versions mínimes suportades per a cada SO poden canviar més endavant.

Instal·lació de LG ThinQ aplicació i registre del producte

Producte sense codi QR

- 1 Aneu a Google Play o a l'App Store al telèfon intel·ligent i cerqueu **LG ThinQ aplicació** per instal·lar-la.
- 2 Executeu **LG ThinQ aplicació** i inicieu sessió a l'aplicació amb el vostre compte. Si no teniu cap compte, també podeu crear-ne un de nou.
- 3 Premeu el botó **afegir (+)** i seguiu les instruccions de l'**aplicació LG ThinQ** per registrar el producte.

Producte amb codi QR

Escanegeu el codi QR de la part inferior del producte amb la càmera del telèfon intel·ligent o amb una aplicació d'escaneig de codis QR.

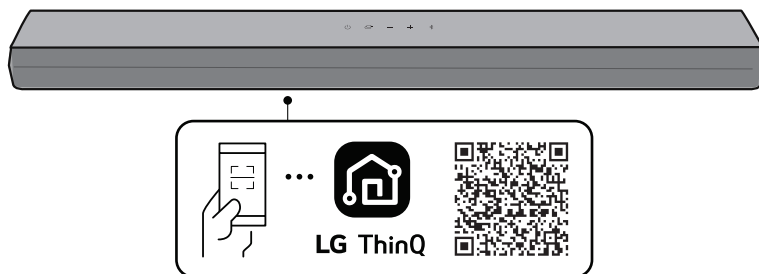

✔ **Nota**

- Tingueu en compte que és possible que el codi QR no estigui disponible en el moment de la compra.
 - La ubicació de l'adjunt del codi QR pot variar segons el producte.
 - Els elements del menú Configuració poden variar en funció del fabricant del telèfon intel·ligent i del sistema operatiu.
 - Google, Android i Google Play són marques comercials de Google LLC.
-

Connexió a un dispositiu d'emmagatzematge USB

Gaudiu d'un so d'alta qualitat connectant al producte un dispositiu d'emmagatzematge USB que contingui fitxers de música.

Connexió del producte a un dispositiu d'emmagatzematge USB

- 1 Connecteu el dispositiu d'emmagatzematge USB al port **USB** de la part posterior del producte.
 - El producte no pot reproduir cap dispositiu connectat a través d'un concentrador de dispositius d'emmagatzematge USB o d'un cable de dispositiu d'emmagatzematge USB.
 - El producte no pot connectar-se a cap dispositiu d'emmagatzematge USB, reproductor MP3 de tipus USB o lector de targetes que requereixi la instal·lació d'una unitat de dispositiu independent.

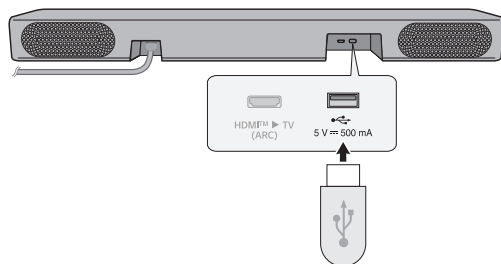

- 2 Premeu el botó **Funció**  repetidament fins que el LED1 s'il·lumini en morat.

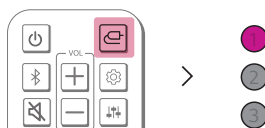

3 Premeu el botó **Reprodueix/Pausa**  del comandament a distància per gaudir de la música.

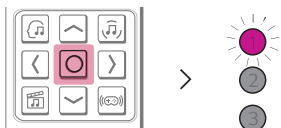

(Pausa)

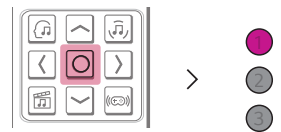

(Reprodueix)

✔ Nota

- Es recomana que compreu un cable allargador USB separat per facilitar la connexió i desconnexió de dispositius d'emmagatzematge USB.
- Els dispositius USB amb un gran volum d'emmagatzematge poden trigar diversos minuts per navegar pels fitxers.
- LG Electronics no es fa responsable de la pèrdua de dades. Si us plau, feu sempre una còpia de seguretat de les dades del dispositiu d'emmagatzematge USB per minimitzar els danys causats per la pèrdua de dades.
- Només s'admeten els formats FAT16/FAT32/NTFS. No s'admet el format exFAT.
- Utilitzeu el port USB d'aquest producte només per reproduir fitxers multimèdia. No podeu carregar dispositius externs amb el port USB.

Dispositius d'emmagatzematge USB compatibles

- Reproductor MP3
- Reproductor MP3 flaix
- Dispositiu flaix USB
- USB 2.0

És possible que aquest producte no reconegui alguns dispositius d'emmagatzematge USB.

Estàndard de fitxers reproduïbles

| Extensió de fitxer | Freqüència de mostratge / Taxa de bits |
|--------------------|--|
| MP3 | 32 kHz - 48 kHz / 8 kbps - 320 kbps |

| Extensió de fitxer | Freqüència de mostratge |
|----------------------|--|
| FLAC (16 bit/24 bit) | 32 kHz, 44,1 kHz, 48 kHz, 88,2 kHz, 96 kHz, 176,4 kHz, 192 kHz |
| WAV (16 bit/24 bit) | 32 kHz, 44,1 kHz, 48 kHz, 88,2 kHz, 96 kHz, 176,4 kHz, 192 kHz |

- Nombre de fitxers reproduïbles: Fins a 2.000
- Nombre màxim de directoris: Fins a 200
- Aquest producte no pot reproduir fitxers protegits per DRM (gestió de drets digitals).
- Aquest producte no pot reproduir fitxers de vídeo des d'un dispositiu d'emmagatzematge USB.

Precaucions de seguretat

| Seguretat i normativa



PRECAUCIÓ
RISC DE DESCÀRREGA ELÈCTRICA
NO OBRUI



PRECAUCIÓ: PER REDUIR EL RISC DE DESCÀRREGA ELÈCTRICA, NO RETIREU LA COBERTA (O LA TAPA POSTERIOR). NO HI HA PECES REPARABLES PER L'USUARI EN EL SEU INTERIOR. POSEU-VOS EN CONTACTE AMB PERSONAL DE SERVEI QUALIFICAT.



Aquest símbol de llamp amb punta de fletxa dins d'un triangle equilàter pretén alertar l'usuari de la presència de tensió perillosa no aïllada dins de la caixa del producte que pot ser de magnitud suficient per a constituir un risc de descàrrega elèctrica per a les persones.



El signe d'exclamació dins d'un triangle equilàter es mostra per avisar l'usuari de la presència d'instruccions importants de funcionament i manteniment (reparació) entre els documents que inclou el producte.

ADVERTÈNCIA:

- PER EVITAR EL RISC D'INCENDI O DESCÀRREGA ELÈCTRICA, NO EXPOSEU AQUEST PRODUCTE A LA PLUJA NI A LA HUMITAT.
- No instal·leu aquest equip en un espai reduït, com una llibreria o similar.

PRECAUCIÓ:

- No utilitzeu dispositius d'alta tensió a prop d'aquest producte. (p. ex., matamosques elèctric). Aquest producte es pot avariar a causa d'una descàrrega elèctrica.
- No han de col·locar-se sobre l'aparell fonts de flama viva, com espelmes enceses.
- No obstruïu les obertures de ventilació. Realitzeu la instal·lació d'acord amb les instruccions del fabricant. Les ranures i obertures de la carcassa estan previstes per a la ventilació i per garantir un funcionament fiable del producte i protegir-lo contra el sobreescalfament. Les obertures mai han de bloquejar-se quan es col·loca el producte sobre un llit, sofà, catifa o una altra superfície similar. Aquest producte no ha de col·locar-se en una instal·lació encastada, com una llibreria o prestatgeria, tret que es proporcioni una ventilació adequada o s'hagin seguit les instruccions del fabricant.
- L'aparell no ha d'exposar-se a l'aigua (degoteig o esquitxades) i no han de col·locar-se sobre ell objectes que continguin líquids, com pitxers.
- Per obtenir informació sobre les marques de seguretat, inclosa la identificació del producte i els valors nominals de subministrament, consulteu l'etiqueta principal situada en la part inferior o en una altra superfície del producte.
- Assegureu-vos que els nens no introdueixen les mans ni cap objecte en el *conducte dels altaveus.
 - * conducte dels altaveus: Un orifici per a un so de greus abundant en la caixa de l'altaveu. (carcassa)

PRECAUCIÓ sobre l'endoll d'alimentació

L'endoll d'alimentació és el dispositiu de desconnexió. En cas d'emergència, l'endoll d'alimentació ha de romandre fàcilment accessible.

Comproveu la pàgina d'especificacions d'aquest manual de l'usuari per assegurar-vos dels requisits actuals.

No sobrecarregueu les preses de corrent. Les preses de corrent de paret sobrecarregades, soltes o danyades, els allargadors, els cables d'alimentació desfilats o l'aïllament dels cables danyat o esquerdat són perillosos. Qualsevol d'aquestes condicions podria provocar una descàrrega elèctrica o un incendi. Examineu periòdicament el cable del vostre dispositiu i, si el seu aspecte indica danys o deterioració, desendol-leu-lo, deixeu d'utilitzar l'aparell i substituïu el cable per una peça de recanvi exacta en un centre de servei autoritzat.

Protegiu el cable d'alimentació de possibles danys físics o mecànics, com torsions, plecs, pessics en portes tancades o trepitjades. Presteu especial atenció als endolls, les preses de corrent i el punt en el qual el cable surt del dispositiu.

Per als models que utilitzen un adaptador

Utilitzeu únicament l'adaptador de CA subministrat amb aquest dispositiu. No utilitzeu una font d'alimentació d'un altre dispositiu o d'un altre fabricant. L'ús de qualsevol altre cable d'alimentació o font d'alimentació pot causar danys en el dispositiu i anul·lar la garantia.

Per als models que utilitzen bateria

Aquest aparell està equipat amb una bateria o acumulador portàtil.

PRECAUCIÓ: En cas de substituir la bateria per un model de bateria no adequat, hi ha risc d'incendi o d'explosió.

Per als models que utilitzen una bateria integrada

No emmagatzemeu ni transporteu a pressions inferiors a 11,6 kPa ni a una altitud superior a 15.000 m.

- la substitució d'una bateria per un tipus incorrecte que pugui anul·lar una salvaguarda (per exemple, en el cas d'alguns tipus de bateria de liti), ha de ser substituïda pel mateix tipus de bateria per un expert;
- llançament d'una bateria al foc o a un forn calent, o aixafament o tallada d'una bateria mecànicament, la qual cosa pot provocar una explosió;
- submissió d'una bateria a un entorn de temperatura extremadament alta, la qual cosa pot provocar una explosió o la fuga de líquid o gas inflamable;
- submissió d'una bateria a una pressió d'aire extremadament baixa, la qual cosa pot provocar una explosió o la fuga de líquid o gas inflamable.

Símbols

~ : Corrent altern (CA).

— : Corrent continu (CC).

☐ : Es tracta d'un equip de classe II.

⏻ : Estat d'energia en Mode d'espera.

| : L'alimentació està activada.

⚡ : Tensió perillosa.

Prevenió de l'ús indegut dels productes

Per evitar fer un mal ús del producte, assegureu-vos de comprovar el següent.

Precaucions a l'hora d'instal·lar el producte

- No instal·leu el producte en un lloc inestable o que vibri, com una prestatgeria que tremoli o una superfície inclinada. Instal·leu el producte sobre una superfície ferma i anivellada.
 - En cas contrari, el producte podria caure o bolcar i causar lesions.
 - Si instal·leu el producte sobre una superfície inestable, és possible que el producte no funcioni correctament.
- Si instal·leu el producte sobre un moble o prestatgeria, assegureu-vos que la part frontal inferior del producte no sobresurti. Utilitzeu sempre un moble o prestatgeria que s'ajusti a la grandària del producte.
 - En cas contrari, el producte podria perdre l'equilibri i caure i patir lesions o danys.
- Instal·leu el producte en un lloc segur. En cas contrari, un nen podria ensopegar amb una vora del producte i lesionar-se.
- Instal·leu el producte en un lloc lliure d'interferències electromagnètiques perquè funcioni correctament.
- Si instal·leu el producte en un lloc que no compleix les condicions generals d'ús, es pot produir un problema de qualitat inesperat. Per tant, contacteu amb el centre de servei abans d'instal·lar el producte en un lloc d'aquesta mena.
- No emmagatzemeu el producte en un lloc on la temperatura sigui massa alta (superior a 40 °C) o massa baixa (inferior a 5 °C) ni en un lloc amb massa humitat.
- Eviteu els llocs exposats a la llum solar directa o a la calor, per exemple, a prop d'un calefactor. No utilitzeu ni deseu aerosols o substàncies inflamables a prop del producte.
 - En cas contrari, hi ha risc d'explosió o incendi.
- No instal·leu el producte en un lloc amb massa humitat, pols o sutge.
 - En cas contrari, es pot produir un incendi o una descàrrega elèctrica.
- No instal·leu el producte en un espai estret, com l'interior d'una prestatgeria, que no ventili bé. No cobriu el producte amb un cobretaula o una cortina.
 - En cas contrari, podria augmentar la temperatura del producte i provocar-se una avaria o un incendi.
- Connecteu l'endoll del producte a una presa de corrent accessible.
 - Si es produeix un incendi o un altre problema en el producte, heu de poder desendollar-lo ràpidament.
- No connecteu diversos productes alhora a una mateixa presa de corrent.
 - En cas contrari, es podria provocar un sobreescalfament, amb el consegüent risc d'incendi.

Precaucions a l'hora d'utilitzar el producte

- No aixequem ni moguem el producte mentre estigui en funcionament.
 - En cas contrari, es podria provocar una avaria.
- Quan transporteu el producte, traieu el cable d'alimentació i tots els cables connectats al producte.
 - En cas contrari, es pot produir un incendi o una descàrrega elèctrica.
- Deixeu d'utilitzar el producte immediatament si noteu fum o una olor estranya. En aquest cas, apagueu-lo immediatament, desconnecteu l'endoll i contacteu amb el servei tècnic.
 - L'ús del producte en aquest estat pot provocar un incendi o una descàrrega elèctrica.
- No introduïu objectes metàl·lics, com monedes i forquetes, ni objectes inflamables, com paper i llumins, en el producte. Assegureu-vos de dir als nens que no ho facin.
 - En cas contrari, es podria provocar una avaria.
- Si s'introdueix una substància estranya en el producte, desconnecteu l'endoll i contacteu amb el servei tècnic.
- No col·loqueu objectes pesants damunt del producte.
 - En cas contrari, podria bolcar o caure i causar lesions.
- Assegureu-vos que els nens no es pengin del producte ni hi pugin a sobre.
 - En cas contrari, el producte podria bolcar o caure i causar lesions. Assegureu-vos de dir als nens que no ho facin.
- Desendol·leu l'aparell en cas de tempesta.
 - En cas contrari, es podria provocar un incendi.
- No col·loqueu recipients amb líquid, com un pitxer, un pot, cosmètics o medicaments, damunt del producte.
 - En cas contrari, podria produir-se un incendi, una descàrrega elèctrica o lesions a causa d'una caiguda, etc.
- Assegureu-vos de connectar fermament l'endoll d'alimentació. No utilitzeu un voltatge diferent de l'indicat en el producte.
 - Una connexió insegura pot provocar un incendi.
- No inseriu cap element, com escuradents, en la ranura de l'altre costat del producte mentre l'endoll estigui connectat a una presa de corrent. No toqueu l'endoll immediatament després de desendollar-lo de la presa de corrent.
 - En cas contrari, es podria provocar una descàrrega elèctrica.
- Subjecteu l'endoll amb les mans seques.
 - En cas contrari, es podria provocar una descàrrega elèctrica.
- No moguem ni tireu el producte mentre subjecteu un cable del producte com, per exemple, un cable d'alimentació.
 - El cable podria danyar-se i causar una avaria o provocar un incendi o una descàrrega elèctrica.
- Quan retireu un cable endollat al producte, assegureu-vos de subjectar el connector de l'extrem del cable. No subjecteu la línia de cable.
 - En cas contrari, podria sofrir lesions o el producte podria caure i provocar una avaria.
- No emmagatzemeu el producte en un lloc exposat a la calor, per exemple, a prop d'un calefactor.
 - En cas contrari, es pot produir un incendi o una avaria.
- No desmunteu, repareu, ni modifiqueu el producte.
 - En cas contrari, podria causar una avaria i provocar un incendi, una descàrrega elèctrica o lesions.
- Mantingueu els embolcalls de plàstic fora de l'abast dels nens.
 - En cas contrari, els nens podrien asfixiar-se amb els embolcalls de plàstic.

- No deixeu caure cap objecte sobre el producte ni el colpegeu. Mantingueu el producte allunyat de llocs amb vibracions fortes o imants.
- No danyeu, modifiqueu, doblegueu, retorceu ni escalfeu el cable d'alimentació.
 - En cas contrari, pot danyar-se el cable d'alimentació i provocar un incendi o una descàrrega elèctrica.
- Quan no utilitzeu el producte durant un període prolongat de temps, per exemple, si sou fora de casa, desendolheu el cable d'alimentació de la presa de corrent.
 - Si s'hi acumula pols, pot produir-se calor i provocar una descàrrega elèctrica o un incendi a causa d'un curtcircuit.
- No rebutgeu les piles usades juntament amb les escombraries normals. Rebutgeu-les separatament.
 - En cas contrari, hi ha risc d'explosió o incendi.
- No utilitzeu dispositius d'alta tensió a prop d'aquest producte. (p. ex., matamosques elèctric)
 - Aquest producte es pot avariar a causa d'una descàrrega elèctrica.
- No toqueu l'endoll immediatament després de desendollar-lo de la presa de corrent.
 - En cas contrari, es podria provocar una descàrrega elèctrica.
- Connecteu l'endoll a una presa de corrent amb presa de terra o a un allargador. (Això no s'aplica als productes sense presa de terra.)
 - En cas contrari, es podria provocar una avaria o una descàrrega elèctrica a causa d'un curtcircuit.
- En el cas d'un producte amb reixeta de ventilació, mantenir el producte engegat durant un període prolongat pot provocar que la reixeta s'escalfi. No toqueu la reixeta de ventilació quan estigui calenta. La calor no és una fallada del producte i no causa cap avaria. Per tant, podeu utilitzar el producte sense preocupacions.
- No danyeu el cable d'alimentació, l'adaptador de CA ni l'endoll. No col·loqueu objectes pesants sobre el cable d'alimentació o l'adaptador de CA.
 - En cas contrari, es pot produir un incendi o una descàrrega elèctrica.
- Si trobeu pols, brutícia, etc. en les clavilles de l'endoll d'alimentació, en un adaptador de CA o en una presa de corrent, netegeu-lo completament.
 - En cas contrari, es podria provocar un incendi.
- En el cas d'un producte amb cable d'alimentació o adaptador de CA, utilitzeu únicament cables d'alimentació i adaptadors de CA originals proporcionats per LG Electronics.
 - En cas contrari, es pot produir un incendi o una descàrrega elèctrica.
- Si utilitzeu auriculars o cascs, no apugeu massa el volum ni n'utilitzeu durant un període prolongat. [Això només és aplicable als models que admeten auriculars o cascs]
 - En cas contrari, podria afectar negativament la vostra capacitat auditiva.
- El programari d'aquest producte es pot actualitzar. No desactiveu el producte mentre s'actualitza el programari. Una vegada finalitzada l'actualització, el producte s'apagarà automàticament.
 - Si apagueu el producte mentre s'està actualitzant el programari, pot provocar una avaria en el producte.

El següent només s'aplica als models amb comandament a distància

- No deixeu que els nens utilitzin el comandament a distància. Mantingueu el comandament a distància fora de l'abast dels nens.
- No deixeu que els nens es fiquin el comandament a distància a la boca. Assegureu-vos que els nens no s'empassin la tapa del comandament a distància o una pila. Si un nen se n'empassa una, consulteu immediatament un metge.
- Tingueu en compte que els nens poden trepitjar la coberta del comandament a distància i lesionar-se.
- Elimineu els obstacles entre el producte i el comandament a distància perquè aquest funcioni sense problemes.

El següent només s'aplica als models que utilitzen discos òptics

- No introduïu la mà en la unitat de disc ni estireu amb força.
- Assegureu-vos que els nens no introdueixen les mans en la unitat de disc.

El següent només s'aplica als models que poden veure vídeo

- Abstingueu-vos de veure vídeos en 3D si no heu dormit prou o després de beure alcohol.
 - Alguns vídeos 3D poden sorprendre o excitar les persones.
- Si es presenta algun dels símptomes següents mentre veieu un vídeo, deixeu de veure'l immediatament i descansau.
 - Si algun dels símptomes persisteix, consulteu un metge. Vertigen, sensació de coïssor als ulls o la cara, moviment inconscient, espasme, consciència ennuvolada, confusió, desorientació, nàusees.
- Podeu sofrir un símptoma com una convulsió en veure una determinada imatge en un vídeo o joc o un vídeo amb un determinat patró o llums centellejant. Si vós o algun dels vostres familiars teniu antecedents d'epilèpsia o convulsions, consulteu un metge abans de veure'l.
- Quan vegeu un vídeo en 3D, retireu del vostre entorn els objectes fràgils o que puguin causar-vos lesions.
 - Si confoneu un vídeo 3D amb la realitat o moveu el cos d'una manera estranya, us podeu causar lesions a vosaltres mateixos o a les persones pròximes, o podeu danyar els objectes del voltant.

Precaucions a l'hora de netejar el producte

- No ruixeu amb aigua directament sobre el producte quan el netegeu.
 - En cas contrari, es pot produir un incendi o una descàrrega elèctrica.
- Quan netegeu el producte, assegureu-vos de desendollar abans el cable d'alimentació i netegeu lleugerament la superfície del producte amb un drap sec. No utilitzeu productes químics ni detergents per netejar el producte. Podrien deteriorar la superfície del producte o desprendre'n la pintura (benzè, alcohol, etc.).

Abans de notificar el mal funcionament d'un producte

Resolució de problemes

Si experimenteu els problemes següents mentre utilitzeu el producte, feu diverses comprovacions, ja que és possible que no es tracti d'un mal funcionament.

Error general



| Problema | Solució |
|---|--|
| El producte no funciona correctament | <ul style="list-style-type: none">• Desendolleu del producte els cables d'alimentació i qualsevol dispositiu extern, com ara el televisor o l'amplificador, i torneu a endollar-los. |
| La unitat no s'activa | <ul style="list-style-type: none">• Està ben endollat el cable d'alimentació a la presa de corrent?<ul style="list-style-type: none">- Connecteu correctament l'endoll d'alimentació a la presa de corrent. |
| No hi ha so | <ul style="list-style-type: none">• Està el volum al mínim?<ul style="list-style-type: none">- Premeu el botó Volum del comandament a distància per apujar el volum.- Si esteu utilitzant un dispositiu extern, com un descodificador, un dispositiu portàtil o un dispositiu Bluetooth, ajusteu el volum del dispositiu extern.• Està activada la funció de silenci?<ul style="list-style-type: none">- Si tots els LED parpellegen en taronja, la funció de silenci està activada. Premeu el botó Silència per desactivar el silenci.• Està seleccionada la funció correcta del producte segons el dispositiu extern connectat?<ul style="list-style-type: none">- Premeu el botó Funció per comprovar si heu seleccionat la funció correcta. |
| El comandament a distància no funciona correctament | <ul style="list-style-type: none">• Quan utilitzeu el comandament a distància, apunteu a la part frontal del producte.• Utilitzeu el comandament a distància dins d'un radi de 7 m del producte.• Substituïu les piles per altres de noves quan sigui necessari. |
| La funció Alimentació automàtica no funciona | <ul style="list-style-type: none">• Comproveu la connexió amb els dispositius externs (per exemple, descodificador, dispositiu portàtil, dispositiu Bluetooth). |

| | |
|--|--|
| <p>El volum del producte és baix</p> | <ul style="list-style-type: none"> • Comproveu el següent i canvieu la configuració en conseqüència. <ul style="list-style-type: none"> - Executeu LG ThinQ aplicació, toqueu [Sound settings] a la primera pantalla i canvieu la funció [DRC] a [Off] al menú [Sound output]. - Si el producte està connectat a una TV, premeu el botó Configuració del comandament a distància de la TV, seleccioneu el menú [Speaker] i modifiqueu la configuració [Digital Sound Output] des de [PCM] a [AUTO] o [BITSTREAM]. - Si el producte està connectat a un dispositiu de reproducció, com un reproductor de DVD o de Blu-ray, aneu al menú Configuració del dispositiu connectat. Modifiqueu la configuració [Digital Sound Output] des de [PCM] a [PRIMARY PASS-THROUGH] o [BITSTREAM]. Definiu el [DRC] del dispositiu connectat a [OFF]. - Si el mode Horari nocturn està activat, desactiveu-lo prement el botó Configuració  i Esquerra/Dreta i després Apuja/Abaixa. |
| <p>El producte no reconeix el dispositiu d'emmagatzematge USB</p> | <ul style="list-style-type: none"> • És possible que el producte no admeti el format de fitxer del dispositiu. Formateu el dispositiu d'emmagatzematge USB i connecteu-lo de nou. Quan formateu, consulteu els formats de dispositiu d'emmagatzematge USB compatibles amb el producte i seleccioneu un format de fitxer adequat. (→ Consulteu "Connexió a un dispositiu d'emmagatzematge USB" a la pàgina 29.) |
| <p>No es pot emparellar un dispositiu Bluetooth</p> | <ul style="list-style-type: none"> • Premeu el botó Configuració del dispositiu Bluetooth i comproveu si la funció Bluetooth està activada. Si la funció Bluetooth està activada, desactiveu-la i torneu a activar-la, i intenteu-ho de nou. • Retireu qualsevol obstacle entre el producte i el dispositiu Bluetooth. • És possible que l'emparellament (connexió) Bluetooth no funcioni correctament en funció del tipus de dispositiu Bluetooth o de l'entorn circumdant. |

Problemes en la connexió sense fil

| Problema | Solució |
|--|--|
| La connexió Bluetooth no funciona correctament o fa soroll | <ul style="list-style-type: none">• Sentiu sorolls o experimenteu fallades de funcionament en utilitzar Bluetooth?<ul style="list-style-type: none">- No deixeu que cap part del vostre cos entri en contacte amb el transceptor del dispositiu Bluetooth o amb el producte.- No instal·leu el dispositiu Bluetooth en una paret o en un lloc aïllat.- Retireu qualsevol obstacle entre el producte i el dispositiu Bluetooth.- Instal·leu el dispositiu Bluetooth a prop del producte.• Si el dispositiu Bluetooth està massa lluny del producte, el Bluetooth pot desconnectar-se o poden produir-se fallades de funcionament.<ul style="list-style-type: none">- Instal·leu el dispositiu Bluetooth a 1 m de distància de dispositius que utilitzin la mateixa freqüència que el producte, com ara encaminadors sense fil, equips mèdics i forns microones. |

Desactivació del Mode de demostració

| Problema | Solució |
|--|---|
| El comandament a distància no funciona | <ul style="list-style-type: none">• Les funcions no canvien encara que premeu el botó Funció  diverses vegades?• Només es veuen repetidament els LED blanc, vermell i verd?<ul style="list-style-type: none">- És possible que el mode de demostració estigui activat en el producte. Desendol·leu el cable d'alimentació del producte i torneu a endollar-lo.- Si el comandament a distància continua sense funcionar, premeu el botó Volum  del producte per ajustar el nivell de volum al mínim i, a continuació, mantingueu premut el botó Funció  durant uns 5 segons. Si el producte funciona amb normalitat, significa que el mode de demostració s'ha desactivat. |

Apèndix

| Especificacions

| General | |
|--|--|
| Requisits d'alimentació | Consulteu l'etiqueta principal. |
| Consum d'energia | Consulteu l'etiqueta principal. |
| | Xarxa en mode d'espera: 2,0 W Espera: 0,5 W |
| Dimensions (Ampl. x Alt. x Pr.) | 650,0 mm x 63,0 mm x 99,0 mm aprox. (inclosa la base) |
| Interval de temperatura de funcionament | 5 °C - 40 °C |
| Interval d'humitat de funcionament | 5 % - 80 % HR |
| Font d'alimentació del bus (USB) | 5 V  500 mA |
| Freqüència de mostratge d'àudio d'entrada digital disponible | 32 kHz, 44.1 kHz, 48 kHz, 88.2 kHz, 96 kHz |
| Format d'àudio d'entrada digital disponible | Dolby Digital, Dobby Digital Surround, PCM |

| Entrada/Sortida | |
|------------------|---|
| HDMI™ ► TV (ARC) | 19 pins (terminal de connexió tipus A, HDMI™) × 1 |

| Amplificador (sortida RMS) | |
|----------------------------|--|
| Total | 50 W RMS |
| Frontal | 25 W RMS × 2 (impedància: 6 Ω, THD 10 %) |

- El disseny i les especificacions poden canviar sense avis previ.

Marques registrades i llicències

Totes les marques i noms comercials són propietat dels seus respectius propietaris.



Dolby, Dolby Audio i el símbol de la doble D són marques comercials de Dolby Laboratories Licensing Corporation. Fabricat amb llicència de Dolby Laboratories. Obres confidencials inèdites. Copyright © 2012–2024 Dolby Laboratories. Tots els drets reservats.



La marca i els logotips de **Bluetooth**® són marques registrades propietat de **Bluetooth** SIG, Inc. i qualsevol ús d'aquestes marques per part de LG Electronics es fa amb llicència.

Altres marques i noms comercials són els dels seus respectius propietaris.



Els termes HDMI, HDMI High-Definition Multimedia Interface (interfície multimèdia d'alta definició), HDMI Trade Dress i els logotips HDMI són marques comercials o marques registrades d'HDMI Licensing Administrator, Inc.



"Fet per a iPhone/iPad" significa que un accessori electrònic s'ha dissenyat per connectar-se als models d'iPhone i iPad i el desenvolupador ha certificat que compleix els estàndards de rendiment d'Apple. Apple no es fa responsable del funcionament d'aquest dispositiu ni del seu compliment de les normes i reglaments de seguretat. Tingueu en compte que l'ús d'aquest accessori amb un iPhone o iPad pot afectar el rendiment sense fil.

"Made for iPhone/iPad" means that an electronic accessory has been designed to connect to iPhone and iPad models and has been certified by the developer to meet Apple's performance standards. Apple is not responsible for the operation of this device or its compliance with safety and regulatory standards. Please note that the use of this accessory with iPhone or iPad may affect wireless performance.



PER A LES PATENTS DE DTS, CONSULTEU [HTTP://XPERI.COM/DTS-PATENTS/](http://xperi.com/dts-patents/). FABRICAT SOTA L·LICÈNCIA DE DTS, INC. I ELS SEUS AFILIATS. DTS, EL LOGOTIP DE DTS I DIGITAL SURROUND SÓN MARQUES REGISTRADES O MARQUES COMERCIALS DE DTS, INC. I ELS SEUS AFILIATS ALS ESTATS UNITS I/O ALTRES PAÏSOS. © DTS, INC. I ELS SEUS AFILIATS. TOTS ELS DRETS RESERVATS.

| Informació sobre l'avís de programari de codi obert

Per obtenir el codi font que conté aquest producte, sota llicència GPL, LGPL, MPL i altres llicències de codi obert que tenen l'obligació de divulgar el codi font, i per accedir a tots els termes de llicència referits, avisos de copyright i altres documents rellevants, visiteu <https://opensource.lge.com>.

LG Electronics també us proporcionarà el codi obert en CD-ROM per un càrrec que cobreixi el cost de distribució (com ara el cost dels suports, enviament i manipulació) prèvia sol·licitud per correu electrònic a opensource@lge.com.

Aquesta oferta és vàlida per a qualsevol persona que rebí aquesta informació durant un període de tres anys a partir de l'últim enviament d'aquest producte.

| Manipulació del producte

En enviar el producte

Emmagatzemeu la capsa de cartó original i els materials d'embalatge. Si necessiteu enviar el producte, per a una màxima protecció, torneu a embalar el producte tal com venia embalat de fàbrica.

Com mantenir netes les superfícies exteriors

- No utilitzeu líquids volàtils, com insecticides en aerosol, a prop del producte.
- Netejar amb una forta pressió pot danyar-ne la superfície.
- No deixeu productes de goma o plàstic en contacte amb el producte durant molt de temps.

Neteja del producte

Per netejar el producte, utilitzeu un drap suau i sec. Si les superfícies estan molt brutes, utilitzeu un drap suau lleugerament humitejat amb una solució de detergent suau. No utilitzeu dissolvents forts com alcohol, benzina o diluent, ja que podrien danyar la superfície del producte.

