



Сканирайте QR кода,
за да видите ръководството.



РЪКОВОДСТВО ЗА ЕКСПЛОАТАЦИЯ

ХЛАДИЛНИК И

ФРИЗЕР



Преди началото на монтажа прочетете внимателно тези инструкции. Това ще го опрости и ще гарантира, че продуктът е монтиран правилно и безопасно. Оставете тези инструкции близо до продукта след монтажа за бъдещи справки.

БЪЛГАРСКИ



MFL05784805
Rev.06_070326

www.lg.com

Copyright © 2025-2026 LG Electronics. Всички права запазени

СЪДЪРЖАНИЕ

Ръководството може да съдържа изображения или съдържание, различно от модела, който сте закупили.

Ръководството подлежи на редакция от производителя.

ИНСТРУКЦИИ ЗА БЕЗОПАСНОСТ

ПРОЧЕТЕТЕ ВСИЧКИ ИНСТРУКЦИИ ПРЕДИ УПОТРЕБА.....	4
ПРЕДУПРЕЖДЕНИЕ	4
ВНИМАНИЕ	10

МОНТАЖ

Преди монтиране.....	13
Нивелация на уреда	14
Включване в електрозахранването	15
Преместване на уреда на друго място	15

ЕКСПЛОАТАЦИЯ

Преди употреба	16
Характеристики на изделието.....	20
Контролен панел.....	23
Water Dispenser (Диспенсер за вода)	24
Генератор на лед.....	26
Чекмедже на хладилника	27
Кошница на вратата	29
Рафт	30
Чекмедже на камерата.....	32

ИНТЕЛИГЕНТНИ ФУНКЦИИ

Приложението LG ThinQ	33
Smart Diagnosis	35

ПОДДРЪЖКА

Почистване.....	37
Филтър на Въздуха	38

ОТСТРАНЯВАНЕ НА НЕИЗПРАВНОСТИ

Преди да се обадите на сервизния център.....	40
--	----

ПРИЛОЖЕНИЕ

ГРИЖА ЗА ОКОЛНАТА СРЕДА.....	46
------------------------------	----

ИНСТРУКЦИИ ЗА БЕЗОПАСНОСТ

ПРОЧЕТЕТЕ ВСИЧКИ ИНСТРУКЦИИ ПРЕДИ УПОТРЕБА

Насоките за безопасност по-долу имат за цел да предотвратят непредвидени рискове или увреждане поради опасна или неправилна употреба на уреда. Насоките са разделени в графи „ПРЕДУПРЕЖДЕНИЕ“ и „ВНИМАНИЕ“, както е описано по-долу.

Съобщения във връзка с безопасността



Този символ е използван за посочване на фактори и употреби, които могат да носят риск. Прочетете внимателно частта, обозначена с този символ, и следвайте инструкциите, за да избегнете рискове.



ПРЕДУПРЕЖДЕНИЕ

Това показва, че неспазването на инструкциите може да причини сериозни наранявания или смърт.



ВНИМАНИЕ

Това показва, че неспазването на инструкциите може да причини леки наранявания или да нанесе повреда на продукта.

ПРЕДУПРЕЖДЕНИЕ

ПРЕДУПРЕЖДЕНИЕ

- За да намалите риска от пожар, токов удар или наранявания на хора при употреба на продукта, трябва да се спазват основните предпазни мерки, включително и следните :
-

Техническа безопасност

- Уредът може да се използва от деца на възраст над 8 години и лица с намалени физически, сензорни или умствени способности или липса на опит и знания, стига да са под

наблюдение или да получават инструкции относно употребата на уреда по безопасен начин, разбирайки възможните опасности. Деца не трябва да си играят с уреда. Почистването и поддръжката не трябва да се извършват от деца без надзор.

- Уредът не е предназначен за използване от хора (включително деца) с ограничени физически, сетивни или умствени способности или липса на опит и познания, освен ако не са наблюдавани или инструктирани относно употребата на уреда от лице, отговорно за тяхната безопасност. Децата трябва да се наблюдават, за да се гарантира, че не си играят с уреда.
- Деца на възраст от 3 до 8 години могат да зареждат и изпразват хладилния уред.
- Този уред е предназначен за използване в домакински и подобни приложения, като:
 - кухненски зони за персонала в магазини, офиси и друга работна среда;
 - къщи в земеделски стопанства и от клиенти в хотели, мотели и друг вид жилищно настаняване;
 - настаняване от типа легло и закуска;
 - кетъринг и подобни приложения, които не са предназначени за търговия на дребно.
- Този хладилен уред не е предназначен да се използва като вграден.
- Уредът не трябва да се използва в преносими или мобилни инсталации. Например в морето или кемпери/каравани, където ще бъде в движение, докато работи.



Този символ ви предупреждава за запалими материали, които могат да се възпламенят и да причинят пожар, ако не внимавате.

- Този уред съдържа малко количество от хладилния агент изобутан (R600a), но то също е запалимо. Когато транспортирате и монтирате уреда, следва да внимавате да не повредите някоя част от хладилния кръг.

- Необходима е специална процедура по изхвърляне на хладилния агент и на изолацията, отделяща газ, използвани в уреда. Консултирайте се с техник или друго подобно квалифицирано лице, преди да ги изхвърлите.
- Не повреждайте хладилния кръг.
- Ако хранващият кабел е повреден или отворът на контакта е разхлабен, той трябва да се смени. Не използвайте хранващия кабел и се свържете с упълномощен сервизен център, за да избегнете опасност.
- Не разполагайте разклонители с няколко гнезда или преносими хранващи устройства от задната страна на уреда.
- Включете добре щепсела на хранващия кабел в контакта, след като премахнете изцяло всякаква влага и прах.
- Никога не изключвайте уреда от хранването, като дърпате хранващия кабел. Винаги хващайте щепсела здраво и дърпайте направо от контакта.
- Не поставяйте прегради пред вентилационните отвори в преградните стени на уреда или във вграденото тяло.
- Не съхранявайте взривни вещества, като аерозолни флакони със запалим газ, в уреда.
- Транспортирайте уреда само изправен и не го накланяйте.
- Когато позиционирате уреда, уверете се, че хранващият кабел не е затиснат или повреден.
- Не използвайте механични уреди или други средства, за да ускорите процеса на размразяване.
- Не използвайте сешоар, за да изсушите вътрешността на уреда, и не поставяйте свещ вътре, за да премахнете миризмите.
- Не използвайте електрически уреди в отделенията за съхранение на храна в уреда, освен ако не са от типа, препоръчан от производителя.
- Внимавайте да не притискате части от тялото (напр. крак или ръка), докато премествате уреда.
- Изключете хранващия кабел, преди да почистите уреда отвътре или отвън. Не пръскайте вода или запалителни

вещества (паста за зъби, алкохол, разремител, бензол, запалими течности, абразиви и т.н.) за почистване на уреда отвън или отвътре. Не почиствайте уреда с четки, кърпи или гъби с груби повърхности или такива, направени от метален материал.

- Само квалифициран сервизен персонал от упълномощен сервизен център на LG Electronics трябва да разглобява или ремонтира уреда.

Риск от пожар и запалими материали

- Ако има установен теч, избягвайте открити пламъци или потенциални запалими източници и проветрете стаята, в която се намира уредът, за няколко минути. За да избегнете образуването на въздушна смесица със запалим газ, ако се появи теч в хладилния кръг, размерът на помещението, в което се използва уредът, трябва да съответства на количеството използван хладилен агент. Помещението трябва да е с размер 1 m² за всеки 8 g хладилен агент R600a в уреда.
- Хладилен агент, който изтича от тръбите, би могъл да се запали или да предизвика експлозия.
- Количеството хладилен агент за вашия конкретен уред е посочено на идентификационната табела на уреда.

Монтиране

- Този уред трябва да се транспортира само от двама или повече души, които го държат здраво.
- Поставете уреда върху стабилен и равен под.
- Не монтирайте уреда на влажно и прашно място. Не монтирайте или съхранявайте уреда на открито място или на място, което е изложено на атмосферни условия, като директна слънчева светлина, вятър, дъжд или температури под нулата.
- Не поставяйте уреда на пряка слънчева светлина и не го излагайте на топлина от нагревателни уреди, като печки или отоплителни тела.
- Внимавайте да не излагате задната част на уреда при монтаж.

- Поставете уреда на място, където щепселът му да може лесно да се изважда от контакта.
- Внимавайте вратата на уреда да не падне по време на сглобяване или разглобяване.
- Внимавайте да не пробие, смачкате или повредите кабела при сглобяване или разглобяване на вратата на уреда.
- Внимавайте да не извъртате захранващия щепсел нагоре и да не оставяте уреда да лежи върху него.
- Не променяйте и не удължавайте електрическия кабел.
- Уверете се, че контактът е правилно заземен и че заземяващият щифт върху електрическия кабел не е повреден или изваден от щепсела. За повече информация относно заземяването, попитайте в центъра за информация за клиенти на LG Electronics.
- Този уред е оборудван със захранващ кабел с проводник за заземяване на оборудването и със заземяващ щепсел. Щепселът трябва да бъде включен в подходящ контакт, който е монтиран и заземен в съответствие с всички местни кодекси и наредби.
- Никога не включвайте уред, който дава признаци на повреда. Ако имате съмнения, консултирайте се с вашия доставчик.
- Изхвърлете целия опаковъчен материал (като пластмасови чанти и стиропор) далече от деца. Опаковъчните материали могат да причинят задушаване.
- Не включвайте уреда в многоходов адаптер, който няма захранващ кабел (вграден).
- Уредът трябва да се свърже към самостоятелна електрическа линия с отделен предпазител.
- Не използвайте разклонител, който не е правилно заземен (подвижен). Той трябва да отговаря на техническите спецификации на уреда и може да се използва само за уреда.

Експлоатация

- Не използвайте уреда за каквито и да е цели (съхранение на медицински или експериментални материали или за пренос), различни от тези за съхранение на храни в домакинството.

- Ако в електрическите части на уреда проникне вода, разкачете щепсела и се свържете с център за информация за клиенти на LG Electronics.
- Изваждайте щепсела при силна гръмотевична буря, при светкавици или когато уредът не е в употреба за дълго време.
- Не пипайте щепсела или средствата за управление на уреда с мокри ръце.
- Не огъвайте прекалено много захранващия кабел и не поставяйте тежки предмети върху него.
- Незабавно извадете щепсела от контакта и се свържете с център за информация за клиенти на LG Electronics, ако установите необичаен шум, мирис или дим, идващи от уреда.
- Не поставяйте ръцете си или метални предмети в зоната, от която излиза студеният въздух, върху капака или решетката, излъчваща топлина в задната част.
- Не прилагайте прекомерна сила или натиск към задната стена на уреда.
- Внимавайте, ако наблизо има деца, когато отваряте или затваряте вратата на уреда. Вратата може да бутне децата и да причини нараняване. Не позволявайте на никого да се люлее на която и да е врата, тъй като това може да доведе до преобръщане на уреда и да причини сериозно нараняване.
- Внимавайте за опасността от затваряне на деца в уреда. Дете, затворено в уреда, може да се задуши.
- Не поставяйте в уреда животни. Например домашни любимци.
- Не поставяйте тежки или чупливи предмети, съдове с течности, запалими вещества, лесно възпламеними предмети (напр. свещи, лампи и т.н.) или нагревателни уреди (печки, радиатори и т.н.) върху уреда.
- Не поставяйте друг електронен уред (като нагревател или мобилен телефон) в уреда.
- Ако е налице изтичане на газ (изобутан, пропан, природен газ и др.), не пипайте уреда, не включвайте веднага в захранването и незабавно проветрете мястото. Този уред използва охладителен

газ (изобутан, R600a). Макар и да използва малко количество газ, той все пак е запалим. Изтичането на газ по време на транспортиране на уреда, при монтаж или при работа, може да причини пожар, експлозия или нараняване, ако се появят искри.

- Не използвайте и не съхранявайте запалителни или горивни субстанции (етер, бензол, алкохол, химикали, втечен въглеродороден газ, горивен спрей, инсектициди, ароматизатори за въздух, козметика и др.) в близост до уреда.
- Този уред включва заземяваща връзка за функционални цели.
- Свързвайте само с източник на питейна вода.
 - Ако се свързва с водопровод, свързвайте само с водопровод за питейна вода.
- Пълнете само с питейна вода.
 - Ако използвате ледогенератор или резервоар за вода с дозатор, ги пълнете само с питейна вода.

Изхвърляне

- Когато изхвърляте уреда, свалете гарнитурата на вратата, оставете рафтовете и кошниците на място и не позволявайте на децата да се доближават до уреда.

ВНИМАНИЕ

ВНИМАНИЕ

- За намаляване на риска от незначително нараняване на лица, неправилна работа или повреда на продукта или материални щети спазвайте основните предпазни мерки, включително:

Монтиране

- След разопаковането проверете уреда за повреди, които може да са възникнали по време на транспортирането.
- Изчакайте поне 3 до 4 часа, за да сте сигурни, че хладилната верига е напълно ефективна.

- Премествайте внимателно уреда върху чувствителни подове, за да избегнете повреда на пода.

Експлоатация

- Не докосвайте с мокри или влажни ръце замразена храна или металните части в отделението на фризера. Това може да доведе до замръзване.
- Не поставяйте стъклени съдове, бутилки или кенове (особено такива с газирани напитки) в камерата, на рафтове или в контейнера за лед, където ще бъдат изложени на температури под точката на замръзване. Съдържанието може да се разшири при замръзване, да счупи контейнера и да причини нараняване.
- Закаленото стъкло в предната част на вратата на уреда или на рафтовете може да се повреди при удар. Не го пипайте с ръце, ако се счупи.
- Не се облягайте на вратите на уреда, на мястото за съхранение или на даден рафт и не се катерете върху тях.
- Не съхранявайте прекалено голямо количество бутилки с вода или съдове за гарнитура в кошниците на вратата.
- Не отваряйте и не затваряйте вратата на уреда с прекомерна сила.
- Ако пантата на вратата на уреда е повредена или работи неправилно, прекратете употребата и се свържете с упълномощен сервизен център.
- Не позволявайте на животни да дъвчат захранващия кабел или маркуча за водата.
- Никога не яжте замразени храни веднага след като са били извадени от камерата. Съществува риск от замръзване или образуване на мехури от замръзване. ПЪРВА ПОМОЩ: незабавно го поставете под студена течаща вода. Не го дърпайте.
- Внимавайте да не притиснете ръка или крак при отваряне или затваряне на вратата или във вратата на уреда.

Поддръжка

- Този уред е оборудван отвътре с LED светлина, която не изисква поддръжка. Не сваляйте капака или LED лампата при опит за поправка или смяна. Свържете се с информационен център за клиенти на LG Electronics.
- Не почиствайте стъклените рафтове или покрития с топла вода, ако са студени. Те могат да се счупят, ако се излагат на резки температурни промени.
- Не поставяйте рафтовете обърнати. Така могат да паднат.
- Ако в камерата се образува лед, свържете се с отдела за клиенти на LG Electronics. Не използвайте предмети с остри ръбове, за да премахнете натрупания скреж или лед. Не използвайте спрейове, електрически нагреватели като вентилаторни нагреватели, сешоари, парочистачки или други източници на топлина за размразяване. Пластмасовите части може да се деформират.
- Изхвърлете леда от кофичката за лед във фризера при продължително спиране на електрозахранването.

МОНТАЖ

Преди монтиране

Размери и отстояния

Твърде малкото разстояние до съседни предмети може да доведе до намаляване на замразителната способност и увеличени разходи за електроенергия. Оставете повече от 50 mm разстояние между гърба на уреда и стената, когато инсталирате уреда. Уредът без капак на машинното отделение е предназначен за поставяне до стена със свободно разстояние не повече от 75 mm.

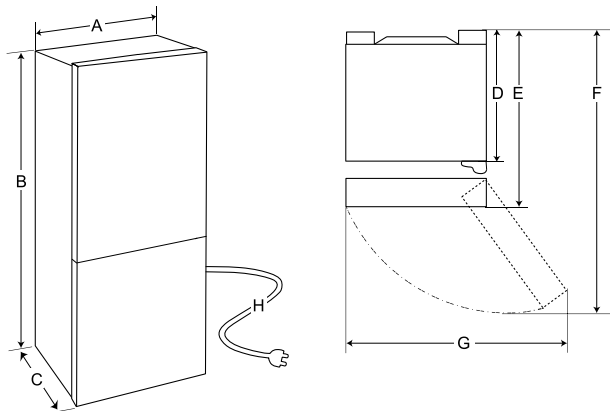

	Размер (мм)
A	597
B	1 860/2 030
C	674
D	608
E	674
F	1 206
G	782
H	2 050/2 200

ЗАБЕЛЕЖКА

- Измерванията в таблицата по-горе са приблизителни.

Околна температура

- Уредът е предназначен за работа в ограничен температурен диапазон в зависимост от климатичната зона.
- Температурата в уреда може да бъде повлияна от местоположението му, околната температура, честотата на отваряне на вратата и т.н.
- Климатичният клас може да се види на етикета с данни.

Климатичен клас	Диапазон на околната температура в °C
SN (Разширен умерен)	+10 - +32
N (Умерен)	+16 - +32
ST (Субтропичен)	+16 - +38 / +18 - +38**
T (Тропичен)	+10 - +43* / +16 - +43 / +18 - +43**

* Австралия, Индия, Кения

** Аржентина

ЗАБЕЛЕЖКА

- Уредите с категория от SN до T са предназначени за използване при температура на околната среда от 10°C до 43°C.

Акcesoари

*1 Тази характеристика се предлага само в някои модели.



1



2

1 Държач за кабел*1

2 Стикер*1

Реверсивни врати

Тази характеристика се предлага само в някои модели.

Вашият уред е проектиран с врати с възможност за обръщане на посоката на отваряне, така че те могат да се отварят отляво или отдясно, съобразно разположението на кухнята Ви.

ЗАБЕЛЕЖКА

- Обръщането на вратите трябва да се извърши от квалифициран персонал на LG Electronics. В противен случай, вратите няма да бъдат покрити от гаранцията.

Нивелация на уреда

Регулиране на нивелиращия крак

Ако уредът изглежда нестабилен, или вратите не се затварят лесно, регулирайте наклона на уреда, като следвате инструкциите по-долу.

- 1 Завъртете нивелиращия крак в посока на часовниковата стрелка, за да повдигнете тази страна на уреда или в посока обратна на часовниковата стрелка, за да я снижите.

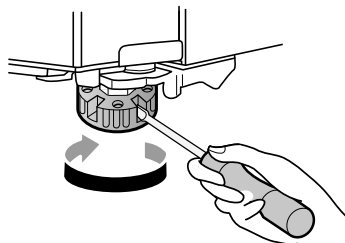

- 2 Отворете вратите и проверете дали се затварят лесно.

ЗАБЕЛЕЖКА

- Изравняването на вратите може да не е възможно, ако подът не е нивелиран или е със слаба или лоша конструкция.

- Хладилникът е тежък и трябва да бъде монтиран върху твърда и масивна повърхност.
- Някои подови настилки от дървен материал могат да причинят трудности при изравняването, ако се огъват прекомерно.

на уреда, където се намира контакта на мястото на монтажа.

Включване в електрозахранването

Свързване на уреда

За да включите уреда, включете щепсела в контакта. Не включвайте заедно с други уреди в същия контакт.

ЗАБЕЛЕЖКА

- След свързването на захранващия кабел (чрез щепсела му) към контакта, изчакайте достатъчно време, преди да сложите храна в уреда. Ако сложите храна преди уредът да се е охладил напълно, храната може да се развали.
- За да изключите уреда, извадете щепсела от контакта.

- 3 Закрепете частите като рафтове и дръжката на вратата с тиксо, за да предотвратите изпадането им, докато местите уреда.

- 4 Преместете внимателно уреда с повече от двама души. Когато превозвате уреда на дълго разстояние, дръжете го в исправено положение.

⚠ ВНИМАНИЕ

- Премествайте внимателно уреда върху чувствителни подове, за да избегнете повреда на пода.
 - Използвайте картон, подова постелка или килим, за да предотвратите драскотини по пода, когато монтирате или премествате уреда.
 - Не движете уреда на зигзаг.

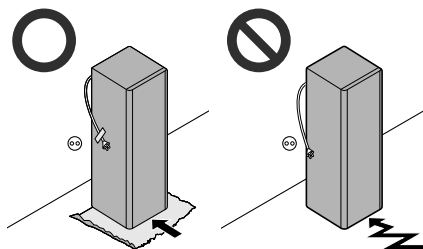

Преместване на уреда на друго място

Преместване на уреда

- 1 Извадете всичката храна от уреда.
- 2 Фиксирайте захранващия щепсел.
 - Модели с кука за щепсел за захранване
Изтеглете щепсела от контакта, вкарайте го и го фиксирайте в куката на щепсела в задната част или отгоре на уреда.
 - Модели без кука за щепсел за захранване
Издърпайте щепсела и фиксирайте захранващия кабел с тиксо към страната
- 5 След като монтирате уреда, свържете щепсела на захранващия кабел към контакт на електрическата мрежа и го включете.

ЕКСПЛОАТАЦИЯ

Преди употреба

Бележки по експлоатацията

- Преди да поставите храна в уреда, почистете го отвътре и отвън с топла вода и мек препарат за миене, за да отстраните остатъчните замърсявания от производството.
- Потребителите следва да имат предвид, че може да се образува скреж, ако вратата не се затвори напълно или ако влагата е висока през лятото.
- Уверете се, че има достатъчно място между съхраняваната върху рафта храна и кошницата на вратата, за да може вратата да се затваря напълно.
- Държането на вратата отворена за дълго време може да доведе до значително увеличение на температурата на уреда.
- Ако хладилният уред бъде оставен отворен за дълго време, трябва да го изключите, размразите, почистите, изсушите и да оставите вратата отворена, за да предотвратите образуването на плесен в уреда.
- Имайте предвид, че повишаването на температурата след размразяване има допустим диапазон в спецификациите на уреда. Ако желаете да намалите влиянието, което това повишаване на температурата може да има върху съхранението на храна, затворете херметично или увийте съхраняваната храна в няколко слоя.

Аларма за отворена врата

Тази характеристика се предлага само в някои модели.

Алармата прозвучава, ако вратата е оставена отворена или не е напълно затворена.

ЗАБЕЛЕЖКА

- Свържете се с център за информация за клиенти на LG Electronics, ако алармата не спира след затваряне на всички врати.

Аларма за висока температура

Тази характеристика се предлага само в някои модели.

Алармата за висока температура е функция, която се активира, когато температурата във фризера се повиши до ниво, което би могло да повлияе на съхранението на храната. Когато е активирана, светодиодът за температура на фризера на контролния панел мига и се чува аларма. Функцията за аларма за висока температура не може да бъде изключена.

- За да спрете звука на алармата, натиснете бутона **Freezer**.
- Дори след натискане на бутона светодиодът ще продължи да мига, докато фризерното отделение се охлади достатъчно.
- Тази аларма звучи в следните случаи:
 - Когато уредът се включва за първи път или след продължително прекъсване на захранването (тъй като температурата във фризера може да е висока).
 - Ако вратата на фризера е отворена твърде дълго време или се отваря много често.
 - Когато в отделението на фризера се поставят големи количества гореща храна.

Откриване на повреда

Уредът може сам да открива проблеми по време на експлоатация.

ЗАБЕЛЕЖКА

- Ако бъде открит проблем, уредът няма да работи и ще се показва код за грешка дори при натискане на някой от бутоните.
- Ако на дисплея се покаже код за грешка, не изключвайте захранването. Незабавно се свържете с центъра за информация за клиенти на LG Electronics и съобщете кода на грешката. Ако изключите електрозахранването, за техника по ремонтите от нашия информационен център може да е трудно да открие проблема.

Предложение за спестяване на енергия

- За най-ефективно използване на енергията, дръжте всички вътрешни части (напр. контейнери за вратата, чекмеджета и рафтове) на оригиналното им местоположение. Промяната на техните позиции може да доведе до по-малко ефикасно потребление на енергия или ефективност.
- Уверете се, че има достатъчно място между съхраняваните храни. Това позволява равномерна циркулация на студения въздух и намалява сметките за електричество.
- Прибирайте гореща храна само след като се е охладила, за да избегнете образуването на капчици или скреж.
- Когато съхранявате храна във фризера, настройте температурата на фризера на по-ниски стойности от температурата, посочена върху храната.
- Не настройвайте температурата на уреда на по-ниска от необходимото.
- Не поставяйте храна близо до сензора за температурата на хладилника. Оставете разстояние от поне 3 cm от сензора.

Ефективно съхраняване на храна

- Храната може да замръзне или да се развали, ако се съхранява при неправилна температура. Настройте хладилника на правилната температура за храната, която се съхранява.
- Съхранявайте дълбоко замразената или охладената храна в затворени съдове.
- Проверявайте срока на годност и етикета (инструкциите за съхранение), преди да поставите храна за съхранение в уреда.
- Не съхранявайте храна за дълго време, ако същата се разваля лесно при ниска температура.
- Не поставяйте незамразена храна в пряк контакт с вече замразена храна. Не съхранявайте прекалено големи количества прясна храна.
- Замразявайте храната в количества с размер на порция за по-бързо замразяване, по-лесно размразяване и обработка.
- Поставяйте охладени или дълбоко замразени храни в хладилника или фризера незабавно след закупуването им.
- Съхранявайте сурово месо и риба в подходящите контейнери на хладилника, така че да не са в контакт с друга храна или да капят върху нея.
- Охладени и други храни могат да се съхраняват върху чекмеджето за зеленчуци.
- Избягвайте повторното замразяване на храна, която е била напълно размразена. Повторното замразяване на храна, която е била напълно размразена, ще намали вкусовите и хранителните ѝ качества.
 - Извадете само необходимото количество храна. Консумирайте бързо размразената храна. Може да се замразява повторно само след като храната е сготвена.
- Охладете топлата храна, преди да я поставите във фризера. Ако в уреда се постави прекалено много топла храна, вътрешната му температура може да се увеличи и това да се отрази отрицателно върху останалата храна в него.

- Не препълвайте уреда. Студеният въздух не може да циркулира правилно, ако уредът е препълнен.
- Не блокирайте отворите за изходящ студен въздух в отделението на хладилника с храна, особено ако промените позицията на рафта. Това може да доведе до замръзване на храната.
- Ако настроите твърде ниска температура, храната може да замръзне. Не настройвайте температура, по-ниска от необходимата за правилно съхраняване на храните.
- Ако в уреда има отделения за силно охлаждане, не съхранявайте в тях зеленчуци или плодове с високо съдържание на влага, тъй като могат да замръзнат от по-ниските температури.
- Винаги следвайте инструкциите на производителя на храната относно допустимата продължителност на съхранение на замразена храна. Не превишавайте препоръчаното време за съхранение на храната.
 - Отбележете датата на съхранение, допустимата продължителност на съхранение и името на храната върху опаковката, за да предотвратите превишаване на срока за съхранение.
- В случай на спиране на тока се обадете на електрическата компания и попитайте колко време ще продължи липсата на електрозахранване.
 - Избягвайте да отваряте вратите, докато захранването е изключено.
 - Когато електрозахранването се възстанови, проверете състоянието на храните.
 - Ако прекъсването на електрозахранването продължи по-дълго, особено през летните месеци, следвайте тези указания:
 - Не поставяйте още храна в уреда при прекъсване на захранването.
 - Ако е обявено прекъсване на захранването и се очаква да продължи повече от 10 часа, пригответе малко лед и го поставете в съд на горния рафт на хладилника.
 - Поради повишаване на температурата в уреда по време на прекъсване на

електрозахранването или друга неизправност, срокът на годност на храната ще бъде намален и качеството ѝ ще се влоши. Ако е необходимо, обработете размразената храна и я замразете отново в съгответно състояние.

Максимален замразителен капацитет

- За максимален замразителен капацитет задайте температурата на фризера на най-студената температура.
- Функцията **Super Freeze** ще настрои фризера на максималния му замразителен капацитет. Това обикновено продължава до 24 часа и автоматично се изключва.
- **Super Freeze** трябва да е включено в продължение на 7 часа преди да се поставят пресни продукти във фризерното отделение.
- За да замразите бързо хранителни продукти, съхранявайте храната в най-горното чекмедже или рафт. Хранителните продукти ще замръзнат най-бързо в тази зона.
- За получаване на по-добра циркулация вкарайте всички вътрешни части като кошници, чекмеджета и рафтове.

Замразяване на максимално количество храни

Ако трябва да се съхраняват големи количества храна, всички чекмеджета на камерата освен долното трябва да се извадят от уреда и храната да бъде подредена директно във фризерното отделение.

ВНИМАНИЕ

- За да извадите чекмеджетата, първо извадете храната от тях и после ги издърпайте внимателно. Неспазването на това указание може да доведе до нараняване или повреда на чекмеджетата.
-

ЗАБЕЛЕЖКА

- За да циркулира въздухът по-добре, вкарайте всички чекмеджета.
 - Формата на всяко чекмедже може да е различна, различна. Поставете ги в правилната позиция.
-

Характеристики на изделието

Външният вид или компонентите на уреда може да се различават според модела.

Външни и вътрешни

*1 Тази характеристика се предлага само в някои модели.

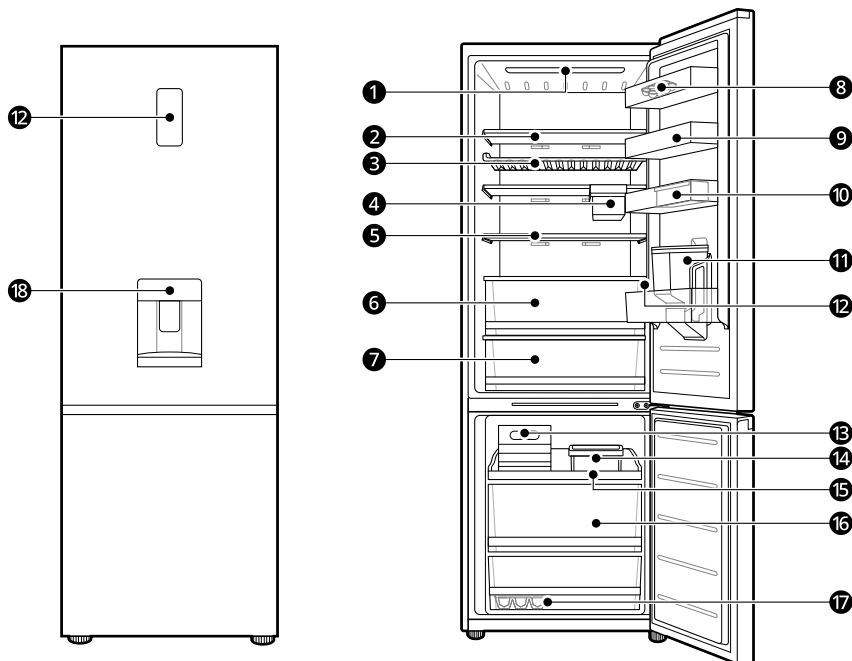

1 LED индикатор

LED лампите в уреда светват при отваряне на вратата.

2 Рафт на хладилника

За съхранение на охладени и пресни храни.

- За съхранение на храните с по-високо съдържание на влага в предната част на рафта.
- Височината на рафта може да бъде регулирана чрез вмъкването на рафта в други жлебове на различна височина.
- Действителният брой рафтове може да се различава при различните модели.

3 Рафт за бутилки ^{*1}

За съхраняване на съдове и високи бутилки, като се използва рафта за бутилки.

⚠ ВНИМАНИЕ

- За да избегнете счупване на частите, заредете максимум 5 бутилки.

4 My Vox^{*1}

Съхранява малки хранителни продукти.

5 Сгъваем рафт^{*1}

Може да се регулира според индивидуалните нужди за съхранение.

6 Fresh Balancer^{*1}

Запазва плодовете и зеленчуците свежи.

7 Fresh Converter^{+*1}

Съхранява хранителни продукти при температура, различна от обикновената зона на хладилника.

- За повече пространство можете да използвате охлаждащата зона без чекмеджето на охлаждащото отделение.

8 Подвижна поставка за яйца^{*1}

За съхранение на яйца.

- Можете да преместите тази поставка за яйца на желана позиция, с изключение на горния рафт на хладилника или чекмеджето за зеленчуци.

9 Кошница на вратата на хладилника

За съхранение на малки пакетчета с охладена храна, напитки и съдове със сосове.

10 Миникошница на вратата^{*1}

Съхранява малки контейнери за сос. Подвижната кошница позволява удобство при използване.

⚠ ВНИМАНИЕ

- За да избегнете драскотини по частите, повдигнете миникошницата на вратата, когато я местите, вместо да я плъзгате.
- Поставете миникошницата на вратата в кошницата на вратата на хладилника за употреба. Ако е окачена отвън, вратата може да не се затвори правилно.

11 Резервоар с диспенсер за вода^{*1}

Съхранява вода, която се подава към дозатора. Изисква ръчно пълнене.

12 Контролен панел^{*1}

Настройва температурата на хладилника и на фризера.

13 Генератор на лед^{*1}

Създава и съхранява лед ръчно във фризерното отделение.

14 Подвижна кофичка^{*1}

Съхранява малки хранителни продукти.

- Можете да преместите тази кофа на желаната позиция както в хладилното отделение, така и във фризерното отделение.

15 Извадете табличката^{*1}

За съхранение на малки опаковани замразени храни или често използвани храни. Плъзгащите се таблички позволяват лесен достъп и удобство при употреба.

16 Чекмедже на камерата

За съхранение на замразена храна за по-дълго време.

17 Табличка за лед^{*1}

Тук се произвежда ръчно лед.

- За повече пространство, можете да извадите табличката за лед или кошничката за кубчетата лед.

18 Water Dispenser (Диспенсер за вода)^{*1}

Подава студена вода.

Контролен панел

Действителният контролен панел може да се различава според модела.

Контролен панел и функции

*1 Тази характеристика се предлага само в някои модели.

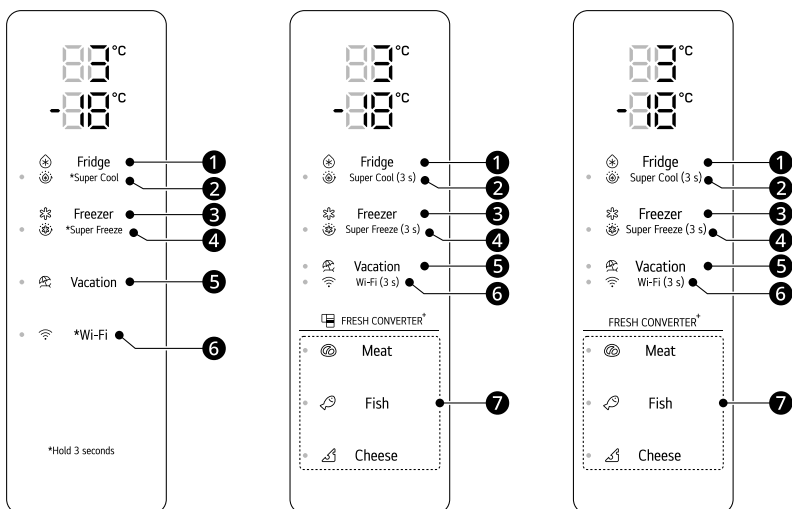

1 Fridge

Натиснете този бутон няколко пъти, за да изберете желаната температура между 1 °C и 7 °C.

- Температурата на хладилника по подразбиране е 3 °C.

2 Super Cool

Тази функция може бързо да охлади голямо количество храна като зеленчуци, плодове и т.н.

- Всеки път, когато натиснете бутона за 3 секунди, тази функция се включва или изключва.

3 Freezer

Натиснете този бутон няколко пъти, за да изберете желаната температура между -15 °C и -23 °C.

- Температурата на фризера по подразбиране е -18 °C.

4 Super Freeze

Тази функция може бързо да генерира голямо количество лед или да замрази храна.

- Всеки път, когато натиснете бутона за 3 секунди, тази функция се включва или изключва.
- Тази функция автоматично се прекратява след като измине определен период от време.
- Когато този режим е включен, може да се появи шум и да се увеличи разходът на енергия.

5 Vacation

Тази функция е полезна, когато сте на почивка. Когато тази функция е включена, температурата на хладилника е 7°C, а температурата на фризера е -15°C. Когато тази функция е изключена, температурата на хладилника и фризера се връщат на предишните настройки на температурата.

- Всеки път, когато натиснете бутона, тази функция се включва или изключва.
- Когато тази функция е включена, бутоните **Fridge**, **Freezer**, **Super Cool** и **Super Freeze** няма да работят.

⚠ ВНИМАНИЕ

- Когато тази функция е включена, внимавайте да съхранявате храни, които изискват по-ниска температура от температурата по подразбиране.
- Когато се върнете у дома, не забравяйте да изключите тази функция, за да отключите другите бутони и да върнете хладилника към предишните му температурни настройки.

⑥ Wi-Fi*¹

Този бутон позволява да се включи уредът към домашна Wi-Fi мрежа. Вижте „**SMART FUNCTIONS**“ за информация относно първоначалната настройка на приложението на **LG ThinQ**.

⑦ Meat/Fish/Cheese*¹

Този функция контролира температурата в **Fresh Converter**⁺ чекмеджето.

- Натиснете всеки бутон, за да изберете от режимите **Meat** (най-студено), **Fish** (най-студено), **Cheese** (най-студено).

ЗАБЕЛЕЖКА

- За оптимално запазване на храната се препоръчва увеличаване или намаляване с 1 °C или една степен спрямо температурата по подразбиране за всяко отделение.
- Контролният панел ще се изключи автоматично след затваряне на вратата.
- Ако докоснете с пръст или друга открита част от тялото си контролният панел при почистване, функцията на съответния бутон може да се задейства.

Water Dispenser (Диспенсер за вода)

Тази характеристика се предлага само в някои модели.

Ползване на диспенсера

Можете да източите вода, като натиснете лоста.

- Натиснете ръчката ① на диспенсера за водата, за да получите студена вода.

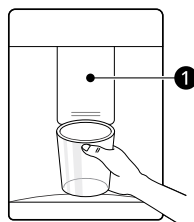

⚠ ВНИМАНИЕ

- Пазете децата далеч от диспенсера, за да не си играят с него или да не повредят контролните копчета.

- При сипване на вода или лед не използвайте чаша от тънък кристал или от порцелан.

ЗАБЕЛЕЖКА

- Ако отворът на чашата е малък, водата може да се разплиска от чашата или въобще да не я уцели.

Почистване на таблата на диспенсера

Забършете цялата площ с влажна кърпа. Табличката на диспенсера може лесно да се намокри поради разлята вода.



Почистване на отвора на диспенсера

Забърсвайте често отвора на диспенсера с чиста кърпа, тъй като може лесно да се замърси.

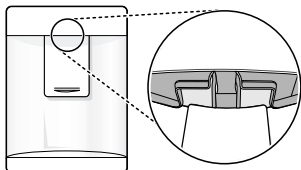

ЗАБЕЛЕЖКА

- Към отвора може да прилепнат влакна от кърпата.

Пълнене на резервоара за водата

Резервоарът за водата съдържа вода, която е за източване.

- 1 Отворете капачката в горната част на резервоара за водата.

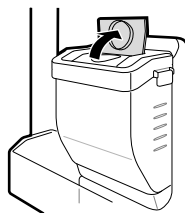

- 2 Напълнете резервоара за водата с питейна вода и затворете капачката.

⚠ ПРЕДУПРЕЖДЕНИЕ

- Напълнете резервоара за водата само с питейна вода. Не пълнете резервоара за вода с напитки или гореща вода.
- Не трябва да се допускат деца в близост до резервоара на диспенсера.

⚠ ВНИМАНИЕ

- Не прилагайте допълнителна сила или натиск, когато изваждате или сглобявате резервоара на резервоара за вода.
- Ако не излиза вода, напълнете резервоара за вода с питейна вода.

ЗАБЕЛЕЖКА

- Резервоарът за вода трябва да бъде измит преди да се напълни с питейна вода.
- Почистете резервоарите за вода, ако не са били използвани в продължение на 48 часа.

Генератор на лед

Тази характеристика се предлага само в някои модели.

Ползване на ледогенератора

Тази характеристика се предлага само в някои модели.

Тук се произвежда ръчно лед.

- 1 Хванете дръжката на табличката за лед и я издърпайте навън.

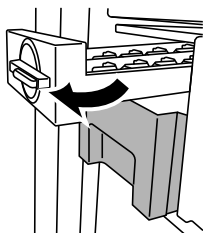

- 2 Напълнете табличката за лед с питейна вода до линията за вода.

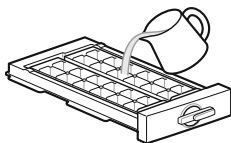

- 3 Върнете внимателно табличката за лед на съответното място.

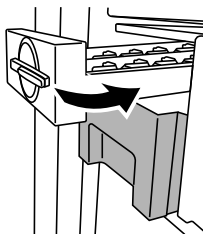

- 4 Завъртете дръжката на ледогенератора по посока на часовниковата стрелка.



- 5 Повдигнете и внимателно извадете кутията за съхранение на лед.

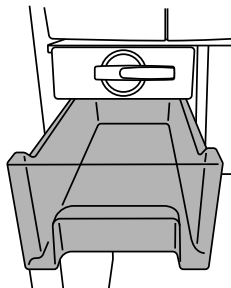

⚠ ПРЕДУПРЕЖДЕНИЕ

- Пълнете само с питейна вода.

⚠ ВНИМАНИЕ

- Внимавайте да не извиете със сила табличката за лед, тъй като може да се счупи.
- Ако често отваряте и затваряте вратата на фризера, може да е необходимо повече време на водата да замръзне.

ЗАБЕЛЕЖКА

- Ако табличката за лед е препълнена, ледените кубчета може да залепнат заедно и да е трудно да се извадят.
- Натиснете бутона **Super Freeze** върху контролния панел, за да се образува бързо лед.
- Ледът може да се извади по-лесно, като се полее вода върху табличката за лед.

- Ако не използвате генератора на лед или кутията за съхранение на лед, можете да ги извадите, за да създадете повече пространство във фризера.

Ползване на табличката за лед

Тук се произвежда ръчно лед. Можете да махнете табличката за лед, ако не я използвате, за да създадете повече пространство във фризера.

- 1 Напълнете табличката за лед с питейна вода и я поставете във фризера.



- 2 След като водата замръзне, хванете табличката за лед в краищата и внимателно завъртете.



⚠ ВНИМАНИЕ

- Внимавайте да не извиете със сила табличката за лед, тъй като може да се счупи.
- Ако често отваряте и затваряте вратата на фризера, може да е необходимо повече време на водата да замръзне.

ЗАБЕЛЕЖКА

- Ако табличката за лед е препълнена, ледените кубчета може да залепнат заедно и да е трудно да се извадят.
- Ледът може да се извади по-лесно, като се полее вода върху табличката за лед.

Чекмедже на хладилника

Използване на конвертора за пресни продукти⁺

Тази характеристика се предлага само в някои модели.

Това пространство се използва за съхраняване на месо, риба, сирене и други артикули, които трябва да се държат охладени.

Натиснете всеки бутон, за да изберете от режимите **Meat** (най-студено), **Fish** (най-студено), **Cheese** (най-студено).

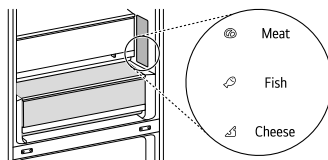

⚠ ВНИМАНИЕ

- Не поставяйте никакви предмети върху **Fresh Converter⁺** капака на чекмеджето.

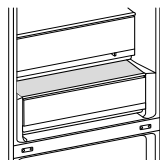

Използване на балансъора за пресни продукти

Тази характеристика се предлага само в някои модели.

Съхранявайте плодовете и зеленчуците пресни. Регулирайте контролера ①, за да

отговаря на индивидуалните нужди за съхранение.

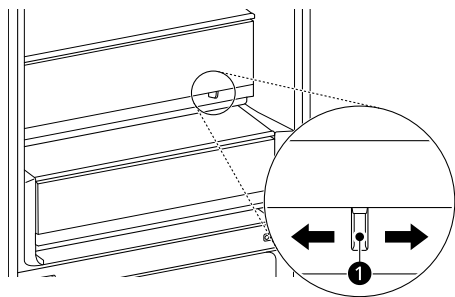

- **Fruit:** За съхранение на плодове.
- **Vegetables:** За съхранение на зеленчуци. (Препоръчва се)

Сваляне/поставяне на балансъора за пресни продукти

Тази характеристика се предлага само в някои модели.

Отваряйте вратите на хладилника докрай, преди да извадите или поставите обратно чекмеджета.

- 1 Повдигнете и задръжте рафта нагоре.

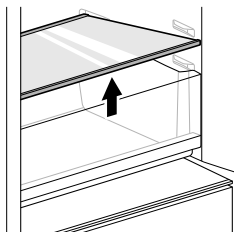

- 2 Повдигнете нагоре чекмеджето и го издърпайте навън.

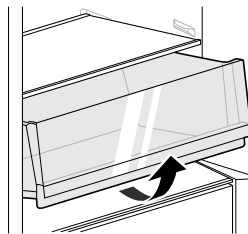

- 3 Наклонете чекмеджето от вратата и го извадете, като го издърпате.

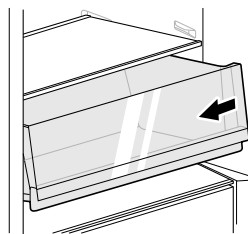

- 4 Поставянето на чекмеджето се извършва в обратен ред на процеса на изваждането му.

Изваждане/Поставяне на чекмеджето на хладилника

- 1 Извадете съдържанието от чекмеджето. Хванете дръжката на чекмеджето за зеленчуци и го изтеглете докрай навън до спиранието му.

- 2** Повдигнете нагоре чекмеджето и го извадете чрез издърпване навън.

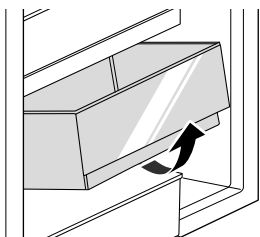

- 3** Поставянето на чекмеджето се извършва в обратен ред на процеса на изваждането му.

Използване на My Vox

Тази характеристика се предлага само в някои модели.

- 1** Отворете капачката **1** на чекмеджето.

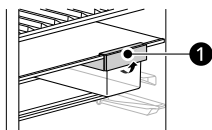

- 2** Издърпайте чекмеджето **2** напред.

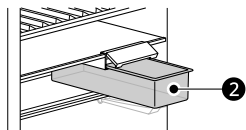

Премахване/повторно поставяне на My Vox

- 1** Повдигнете леко чекмеджето и го издърпайте напред, за да го извадите напълно.

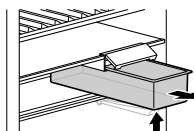

- 2** Поставянето на чекмеджето се извършва в обратен ред на процеса на изваждането му.

Кошница на вратата

Повторно изваждане/поставяне на кошницата на вратата

- 1** Хванете двата края на кошницата и я извадете като я повдигнете нагоре.

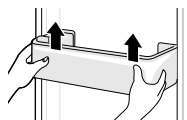

- 2** Поставянето на кошницата на вратата се извършва в обратен ред на процеса на изваждането ѝ.

⚠ ВНИМАНИЕ

- Бъдете внимателни, когато дърпате чекмеджето, ако съхранявате тежки предмети. Има възможност чекмеджето да се изсипе надолу.

Рафт

Премахване/повторно поставяне на рафта на чекмеджето на хладилника

Ред на изваждане/поставяне

Отваряйте вратите на хладилника докрай, преди да извадите или поставите обратно рафта.

Извадете в реда по-долу.

Поставянето се извършва в обратен ред на процеса на сваляне.

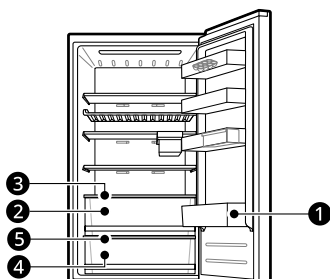

- 1 Кошница на вратата на хладилника
- 2 Горно чекмедже на хладилника
- 3 Горен рафт на чекмеджето на хладилника
- 4 Долно чекмедже на хладилника
- 5 Долен рафт на чекмеджето на хладилника

Изваждане/поставяне на горния рафт на чекмеджето на хладилника

- 1 Хванете рафта от двете страни. Повдигнете рафта нагоре и го извадете, като го издърпате.

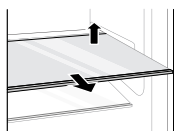

- 2 Наклонете рафта надолу между опорните скоби, докато го дърпате напред.

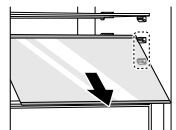

- 3 Наклонете рафта встрани от вратата и го дърпнете надолу.

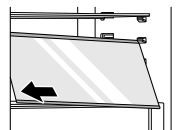

- 4 Поставянето се извършва в обратен ред на процеса на сваляне.

Изваждане/поставяне на долния рафт на чекмеджето на хладилника

- 1 Натиснете вътрешната долна страна на рафта нагоре, докато го дърпате напред.

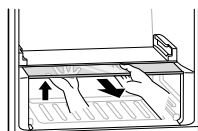

- 2 Поставете наново рафта, като го плъзнете навътре докато щракне в рамката.

Използване на сгъваемия рафт

Тази характеристика се предлага само в някои модели.

За съхранение на по-високи предмети, напр. контейнери или бутилки, като издърпате

предната половина на рафта под задната половина на рафта.

- Издърпайте предната част на рафта напред, за да върнете към положение на цял рафт.

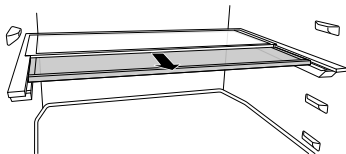

Изваждане/поставяне на сгъваемия рафт

Тази характеристика се предлага само в някои модели.

Използвайте метода по-долу, за да извадите сгъваемия рафт. За модели с **My Vox** първо извадете горния рафт.

- 1 Внимателно повдигнете предната част на сгъваемия рафт и го плъзнете навътре.

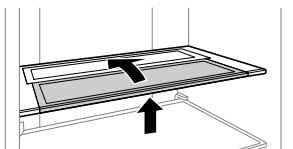

- 2 Завъртете сгъваемия рафт назад, повдигнете го отляво и го издърпайте.

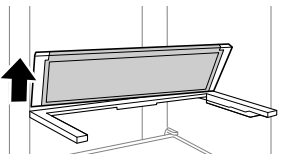

- 3 Хванете средата на рамката на рафта, повдигнете и я издърпайте.

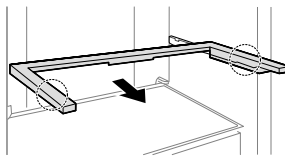

- 4 Поставянето се извършва в обратен ред на процеса на сваляне.

Премахване/Поставяне на рафта наново

- 1 Хванете рафта от двете страни. Повдигнете рафта нагоре и го извадете, като го издърпате.

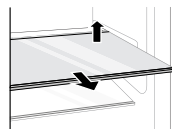

- 2 Наклонете рафта надолу между опорните скоби, докато го дърпате напред.

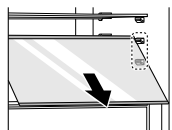

- 3 Наклонете рафта встрани от вратата и го дръпнете надолу.

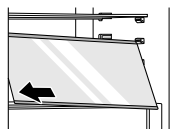

- 4 Поставянето се извършва в обратен ред на процеса на сваляне.

Чекмедже на камерата

Изваждане/Сглобяване на чекмеджето на фризера

- 1 Извадете съдържанието от чекмеджето. Хванете дръжката на чекмеджето за зеленчуци и го изтеглете докрай навън до спирането му.

- 2 Повдигнете нагоре чекмеджето и го извадете чрез издърпване навън.

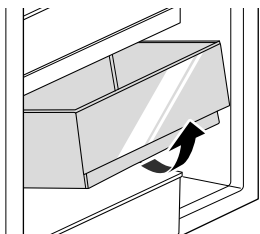

- 3 Поставянето на чекмеджето се извършва в обратен ред на процеса на изваждането му.

ИНТЕЛИГЕНТНИ ФУНКЦИИ

Приложението LG ThinQ

Тази характеристика е налична само в модели с Wi-Fi.

Приложението **LG ThinQ** Ви позволява да комуникирате с уреда посредством смартфон.

Характеристики на приложението на LG ThinQ

Комуникирайте с уреда от смартфон с помощта на удобните умни характеристики.

Smart Diagnosis

- Ако възникне проблем докато използвате приложението, тази характеристика за умна диагностика (smart diagnosis) ще ви помогне да диагностицирате проблема.

Настройки

- Дава ви възможност за задаване на различни опции в уреда и в приложението.

ЗАБЕЛЕЖКА

- В описаните по-долу случаи трябва да актуализирате мрежовата информация за всеки уред в приложението **LG ThinQ** в **Карти на устройства > Настройки > Промяна на мрежата**.
 - безжичният рутер е сменен
 - паролата на безжичния рутер е променена
 - доставчикът на интернет услуги е сменен
- Приложението е предмет на промени с цел подобряване на уреда, без предварително уведомяване на потребителите.
- Функциите може да са различни при различните модели.

Инсталиране на приложението LG ThinQ и свързване на уреда на LG

Модели с QR код

Сканирайте прикрепения към продукта QR код с помощта на камерата или приложение за четене на QR кодове на вашия смартфон.

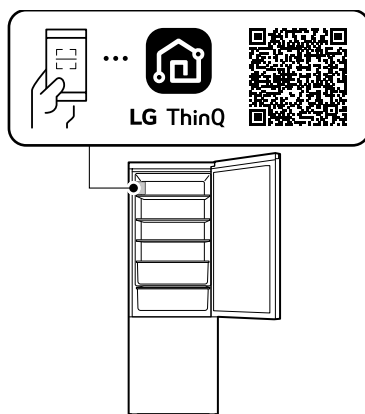

Модели без QR код

- 1 Потърсете и инсталирайте приложението **LG ThinQ** от Google Play Store или Apple App Store на смартфон.
- 2 Стартирайте приложението **LG ThinQ** и влезте със съществуващия си акаунт или създайте акаунт за LG, за да влезете.
- 3 Докоснете бутона за добавяне (+) на приложението **LG ThinQ**, за да свържете вашия LG уред. Следвайте инструкциите в приложението, за да завършите процеса.

ЗАБЕЛЕЖКА

- За да проверите Wi-Fi връзката, вижте дали свети Wi-Fi индикаторът на контролния панел.

ЗАБЕЛЕЖКА

- Уредът поддържа само 2,4 GHz Wi-Fi мрежи. За да проверите честотата на мрежата си, свържете се с доставчика си на интернет или проверете в ръководството за експлоатация на безжичния рутер.
- **LG ThinQ** не носи отговорност за проблеми в свързаността или за повреди, неизправности или грешки, причинени от мрежовата връзка.
- Обкръжаващата безжична среда може да причини забавяне в безжичната мрежа.
- Ако разстоянието между уреда и безжичния рутер е твърде голямо, силата на сигнала отслабва. Може да отнеме много време за свързване или инсталацията да е неуспешна.
- Ако уредът изпитва трудности при осъществяването на връзка с Wi-Fi мрежата, може би е твърде далече от рутера. Купете Wi-Fi повторител (усилвател на обхвата), за да подобрите силата на Wi-Fi сигнала.
- Мрежовата връзка може да не работи правилно поради доставчика на интернет.
- Wi-Fi връзката може да не се осъществи или да бъде прекъсвана поради средата, в която домашната мрежа.
- Уредът не може да бъде свързан поради проблеми с предаването на безжичния сигнал. Изключете захранването на уреда и изчакайте около една минута, преди да опитате отново.
- Името на безжичната мрежа (SSID) трябва да бъде комбинация от цифри и английски букви. (Не използвайте специални символи.)
- Потребителският интерфейс (UI) на смартфона може да е различен в зависимост от мобилната операционна система (OS) и производителя.
- Ако протоколът за защита на рутера е настроен на **WEP**, възможно е да не можете да настроите мрежата. Променете настройката на други протоколи за защита (препоръчва се **WPA2**) и свържете продукта отново.
- За да деактивирате функцията Wi-Fi, натиснете и задръжте бутона **Wi-Fi** за 3 секунди. Wi-Fi индикаторът ще се изключи.

- За да свържете отново уреда или да добавите друг потребител, натиснете и задръжте бутона **Wi-Fi** за 3 секунди, за да го изключите временно. Стартирайте приложението **LG ThinQ** и следвайте указанията в приложението, за да свържете уреда.

Декларация за съответствие



С настоящото LG Electronics декларира, че хладилният уред от тип с радио оборудване е в съответствие с Директива 2014/53/ЕС. Пълният текст на декларацията на ЕУ за съответствие е наличен на следния интернет адрес:

<http://www.lg.com/global/support/cedoc/cedoc#>

Спецификации на радиооборудването

Тип	Обхват на експлоатационната честота	Мощност (Макс.)
Безжичен LAN	2 400 MHz - 2 483,5 MHz	< 100 mW
Bluetooth*1		

*1 Тази характеристика се предлага само в някои модели.

С оглед безопасността на потребителя, това устройство трябва да бъде инсталирано и оперирано от минимално разстояние 20 см между него и тялото.

Информация за софтуер с отворен код

За да получите изходния код съгласно GPL, LGPL, MPL и други лицензи с отворен код, които имат задължения да разкриват изходния код,

който се съдържа в този продукт, и за достъп до всички посочени лицензионни условия и бележки за авторски права, посетете адрес: <https://opensource.lge.com>.

LG Electronics ще ви предостави и отворен код срещу заплащане на разходите за извършване на такова разпространение, след като изпратите заявка по електронна поща на адрес opensource@lge.com.

Тази оферта е валидна за всеки, който получи тази информация за период от три години след последната ни пратка на този продукт.

Smart Diagnosis

Тази характеристика се предлага само в някои модели.

Използвайте тази функция, за да диагностицирате и разрешите проблеми с вашия уред.

ЗАБЕЛЕЖКА

- По причини, които не се дължат на пропуски на LGE, услугата може да не е активна поради външни фактори, като например, но не само, неналичност на Wi-Fi, прекъснатата връзка с Wi-Fi, местна политика на app store, или неналичност на приложението.
- Характеристиката може да подлежи на промяна без предварително уведомление и може да има различна форма в зависимост от местонахождението ви.

Използване на LG ThinQ за диагностициране на проблеми

Ако възникне проблем с вашия снабден с Wi-Fi уред, той може да предаде данни за откриване и отстраняване на проблема към смартфон посредством приложението **LG ThinQ**.

- Стартирайте приложението **LG ThinQ** и изберете характеристиката **Smart Diagnosis** в менюто. Следвайте инструкциите, предоставени в приложението **LG ThinQ**.

Използване на Audible Diagnosis за диагностициране на проблеми

*1 Този Контролен панел е налична само при някои модели.

Следвайте инструкциите по-долу, за да използвате метода на звукова диагностика.

- Стартирайте приложението **LG ThinQ** и изберете характеристиката **Smart Diagnosis** в менюто. Следвайте инструкциите за звукова диагностика, предоставени в приложението **LG ThinQ**.

Контролен панел 1: в хладилник*1

- 1 Отворете вратата на хладилника.
- 2 Натиснете бутона **Vacation**.
 - Ако вратата е била отворена за повече от 60 секунди, затворете вратата и повторете стъпки 1 и 2.
- 3 Дръжте телефона близо до центъра на горната част на хладилника.

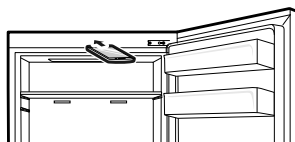

- 4 Натиснете и задръжте бутона **Freezer** за 3 секунди или по-дълго, като същевременно дръжте телефона си до говорителя докато завърши предаването на данни.
- 5 След като завърши предаването на данните, диагнозата ще се покаже в приложението.

Контролен панел 2: върху вратата на хладилник*1

- 1 Отворете вратата на хладилника и затворете вратата на фризера.
- 2 Затворете и отворете вратата на хладилника 5 пъти за 8 секунди, докато LED лампата изгасне.
- 3 Задръжте телефона близо до отвора на високоговорителя.

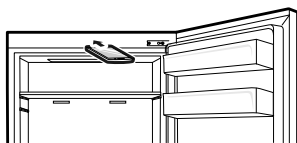

- 4 След като завърши предаването на данните, диагнозата ще се покаже в приложението.

ЗАБЕЛЕЖКА

- За най-добри резултати, не местете телефона докато се излъчват тонове.
-

ПОДДРЪЖКА

Почистване

Общи съвети за почистване

- Извършването на ръчно размразяване, поддръжка или почистване на уреда, докато храната се съхранява във фризера, може да повиши температурата на храната и да намали срока на съхранение.
- Редовно почиствайте всички повърхности, които могат да влязат в контакт с храна.
- Когато почиствате уреда отвътре или отвън, не го бършете с груба четка, паста за зъби или запалими вещества. Не използвайте почистващи препарати, съдържащи запалими вещества. Това може да причини обезцветяване или повреда на уреда.
 - Запалими вещества: алкохол (етанол, метанол, изопропил алкохол, изобутил алкохол и т.н.), разрежител, белина, бензол, запалими течности, абразиви и др.т.
- След почистване проверете дали захранващият кабел е повреден.

Почистване на външните части

- Когато почиствате външните отвори за въздух на уреда с помощта на прахосмукачка, електрическият кабел трябва да се извади от контакта, за да се избегне статичен разряд на електричество, който може да повреди електрониката или да причини електрически удар. Редовното почистване на задните и страничните вентилационни капаци се препоръчва за поддръжане на надеждна и икономична работа на устройството.
- Поддържайте отворите за въздух от външната страна на уреда чисти. Блокираните отвори за въздух могат да причинят пожар или повреда на уреда.
- За външната част на уреда използвайте чиста гъба, мека кърпа, лек почистващ препарат и топла вода. Не използвайте абразивни или силни почистващи средства. Подсушете напълно с мека кърпа. Не използвайте

замърсени кърпи, когато почиствате вратите от неръждаема стомана. Винаги използвайте кърпа специално за тази цел и бършете по посока на боята. Това помага да се намали появата на петна и потъмняване.

Почистване на вътрешните части

- Преди да свалите рафт или чекмедже от вътрешността на уреда, извадете цялата съхранявана храна от рафта или чекмеджето, за да предотвратите нараняване или повреда на уреда. В противен случай може да се получи нараняване поради теглото на съхраняваните храни.
- Свалете рафтовете и чекмеджетата и ги почистете с вода и неагресивен почистващ препарат, след което ги изсушете добре, преди да ги поставите обратно.
- Редовно избърсвайте уплътняващите подложки и уплътненията на вратата с вода и мек почистващ препарат.
- Петната и разливанията по кошницата за врата трябва да се почистват, тъй като те нарушават способността за съхранение на кошницата и могат дори да я повредят.
- Никога не почиствайте рафтовете, кошниците на вратата или контейнерите в съдомиялна машина или в гореща вода. Частите може да се деформират и стъклото може да се счупи от топлината.
- Автоматичната система за размразяване на уреда гарантира, че при нормални условия на работа в него не се натрупва лед. Потребителите не трябва да го размразяват ръчно.

Почистване на капака на кондензатора

Тази характеристика се предлага само в някои модели.

Използвайте прахосмукачка с четка, за да почистите капака и отворите на кондензатора. Не сваляйте панела, покриващ зоната на кондензатора.

Препоръчваме това да се прави на всеки 12 месеца, за да се поддържа ефективността на работата.

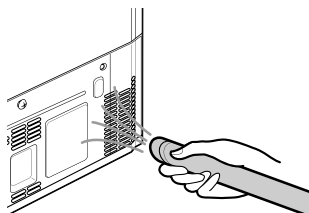

Филтър на Въздух

Тази характеристика се предлага само в някои модели.

Повторно използване на въздушния филтър на My Vox

Можете да премахнете миризмите, поети от филтъра за въздух, и да го използвате повторно.

1 Плъзнете чекмеджето до центъра на рафта.

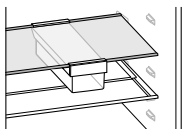

2 Извадете напълно чекмеджето.

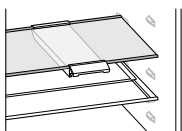

3 Хванете рафта от двете страни. Повдигнете рафта нагоре и го извадете, като го издърпате.

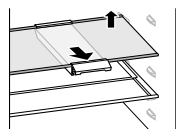

4 Наклонете рафта надолу между опорните скоби, докато го дърпате напред.

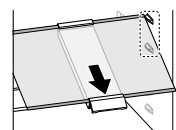

5 Наклонете рафта встрани от вратата и го дърпнете надолу.

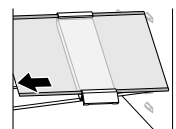

6 Обърнете рафта и плъзнете напълно държача **1** на едната страна, за да го извадите от рафта.

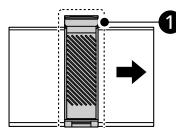

- 7 Натиснете куката, докато плъзгате капака **2** нагоре.

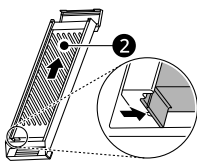

- 8 Извадете ароматизатора **3**.

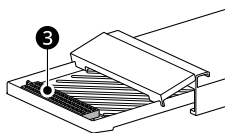

- 9 Изсушете го с помощта на сешоар или като го изложите на слънчева светлина. Филтърът е за многократна употреба.



- 10 Поставянето отново на частите се извършва в обратен ред на процеса на изваждането.

ОТСТРАНЯВАНЕ НА НЕИЗПРАВНОСТИ

Преди да се обадите на сервизния център

Охлаждане

Симптоми	Възможни „Причина и Решение“
Няма охлаждане или замразяване.	Има ли прекъсване на електрозахранването? <ul style="list-style-type: none"> Проверете дали останалите уреди работят.
	Уредът е изключен от контакта. <ul style="list-style-type: none"> Включете щепсела в контакта.
	Може да е изгорял предпазител в дома ви или да се е задействал прекъсвачът. Или уредът е свързан с контакт с прекъсвач на веригата при земно късо съединение (GFCI) и прекъсвачът на контакта се е задействал. <ul style="list-style-type: none"> Проверете главната електрическа кутия и сменете предпазителя или нулирайте прекъсвача. Не увеличавайте капацитета на предпазителя. Ако проблемът е свързан с претоварване на веригата, трябва да бъде поправен от квалифициран електротехник. Нулирайте прекъсвача на веригата при земно късо съединение. Ако проблемът не бъде решен, свържете се с електротехник.
Охлаждането или замразяването са слаби.	Вероятно температурата на хладилника или фризера е зададена на най-топла степен? <ul style="list-style-type: none"> Задайте температурата на хладилника или фризера на по-студена.
	Вероятно уредът се намира на пряка слънчева светлина или близо до предмет, генериращ топлина, като готварска печка или нагревател? <ul style="list-style-type: none"> Проверете мястото, където е монтиран уредът, и го монтирайте далеч от предмети, генериращи топлина.
	Вероятно сте поставили за съхранение топла храна, без предварително да я охладите? <ul style="list-style-type: none"> Първо охлаждайте топлатата храна и след това я поставяйте в хладилника или фризера.
	Вероятно сте поставили прекалено много храна? <ul style="list-style-type: none"> Запазвайте подходящо разстояние между храната.
	Вратите на уреда напълно затворени ли са? <ul style="list-style-type: none"> Затворете вратата добре и се уверете, че съхраняваната храна не пречи на вратата да се затвори.
	Има ли достатъчно място около уреда? <ul style="list-style-type: none"> Коригирайте разположението на уреда, за да осигурите достатъчно място около него.

Симптоми	Възможни „Причина и Решение“
В уреда има лоша миризма.	Вероятно температурата на хладилника или фризера е зададена на „Топла“? <ul style="list-style-type: none"> • Задайте температурата на хладилника или фризера на по-студена.
	Поставяли ли сте вътре храна с остър мирис? <ul style="list-style-type: none"> • Съхранявайте храните с остър мирис в плътно затворени съдове.
	Вероятно в чекмеджето има развалени зеленчуци или плодове. <ul style="list-style-type: none"> • Изхвърлете развалените зеленчуци и почистете чекмеджето за зеленчуци. Не съхранявайте за твърде дълго време зеленчуци в чекмеджето за зеленчуци.

Вода

Симптоми	Възможни „Причина и Решение“
Не излиза вода.	Резервоарът на диспенсера за вода може да е празен. (Само за модели, които не се свързват към водопровода) <ul style="list-style-type: none"> • Напълнете резервоара на диспенсера за вода.

Кондензация и скреж

Симптоми	Възможни „Причина и Решение“
В уреда има конденз или от долната страна на капака на чекмеджето за зеленчуци.	Вероятно сте поставили за съхранение топла храна, без предварително да я охладите? <ul style="list-style-type: none"> • Охлаждайте горещата храна, преди да я поставяте в хладилника или фризера.
	Вероятно сте оставили вратата на уреда отворена? <ul style="list-style-type: none"> • Въпреки че кондензът ще изчезне скоро, след като затворите вратата на уреда, можете да го подсушите със суха кърпа.
	Вероятно отваряте вратите на уреда твърде често? <ul style="list-style-type: none"> • Конденз може да се образува поради разликата с външната температура. Избършете влагата със суха кърпа и не отваряйте вратите твърде често.
	Вероятно сте поставили топла или влажна храна в уреда, без да я затворите в контейнер? <ul style="list-style-type: none"> • Съхранявайте храната в покрит или затворен съд.
Във фризера се образуват залежавания.	Вероятно вратите не са затворени правилно. <ul style="list-style-type: none"> • Проверете дали някой от хранителните продукти в уреда не пречи на вратата да се затвори и се уверете, че вратата е затворена плътно.

Симптоми	Възможни „Причина и Решение“
Във фризера се образуват заледявания.	Вероятно сте поставили за съхранение топла храна, без предварително да я охладите? <ul style="list-style-type: none"> Първо охлаждайте топлатата храна и след това я поставяйте в хладилника или фризера.
	Вероятно входът или изходът за въздух на фризера са запушени? <ul style="list-style-type: none"> Уверете се, че входът или изходът за въздух на фризера не са запушени, за да може въздухът да циркулира вътре.
	Фризерът препълнен ли е? <ul style="list-style-type: none"> Запазвайте подходящо разстояние между предметите.
От вътрешната или външна страна на уреда се образуват заледявания или конденз.	Вероятно отваряте или затваряте вратата на уреда често или вратата на уреда не е добре затворена? <ul style="list-style-type: none"> Ако външен въздух проникне в уреда, може да се образуват заледявания или кондензация. Не отваряйте вратите твърде често.
	Вероятно мястото, където е монтиран уредът, е влажно? <ul style="list-style-type: none"> От външната страна на уреда може да се появи конденз, ако продуктът е монтиран на място, което е твърде влажно, или през влажен, дъждовен ден. Избършете влагата със суха кърпа.
Страничната или предната част на уреда е топла.	Към тези зони на уреда са монтирани антикондензационни тръби с цел намаляване на конденза, който се образува около зоната на вратата. <ul style="list-style-type: none"> Тръбата за отделяне на топлия въздух, която предотвратява появата на конденз, е монтирана в предната и страничната част на уреда. Тези части може да са особено топли след монтиране на уреда или през лятото. Може да сте спокойни, че това не е проблем и е нещо напълно нормално.
Наличие на вода в уреда или в близост до него.	Вероятно има воден теч около уреда? <ul style="list-style-type: none"> Проверете дали не изтича вода от мивката или от друго място.
	На дъното на уреда има ли вода? <ul style="list-style-type: none"> Проверете дали водата не идва от топяща се замразена храна или счупен/изпуснат съд.

Части и характеристики

Симптоми	Възможни „Причина и Решение“
Вратата на уреда не е плътно затворена.	Уредът наклонен ли е напред? <ul style="list-style-type: none"> Коригирайте предните крачета, за да повдигнете леко предната част.
	Рафтовете правилно ли са сглобени? <ul style="list-style-type: none"> Ако е нужно, поставете отново рафтовете.

Симптоми	Възможни „Причина и Решение“
Вратата на уреда не е плътно затворена.	<p>Вероятно сте затворили вратата с прекомерна сила?</p> <ul style="list-style-type: none"> Ако затваряте вратата твърде силно или рязко, тя може да остане отворена за момент, преди да се затвори. Уверете се, че не блъскате вратата при затваряне. Затваряйте без сила.
Вратата на уреда се отваря трудно.	<p>Вероятно сте отворили вратата веднага след като сте я затворили?</p> <ul style="list-style-type: none"> Ако се опитате да отворите вратата на уреда в рамките на 1 минута, след като сте я затворили, това може да е трудно заради налягането в уреда. Опитайте се да отворите вратата на уреда отново след няколко минути, така че вътрешното налягане да се стабилизира.
Лампата в уреда не светва.	<p>Отказ на лампата</p> <ul style="list-style-type: none"> Затворете и отворете отново вратата. Ако лампата не светне, свържете се с информационния център за обслужване на клиенти на LG Electronics. Не се опитвайте да демонтирате лампата.

Шумове

Симптоми	Възможни „Причина и Решение“
Уредът е шумен и издава необичайни звуци.	<p>Вероятно уредът е монтиран върху нестабилен под или е неправилен нивелиран?</p> <ul style="list-style-type: none"> Поставете уреда върху стабилен и равен под.
	<p>Задната страна на уреда опира ли в стената?</p> <ul style="list-style-type: none"> Коригирайте разположението на уреда, за да осигурите достатъчно свободно пространство около него.
	<p>Зад уреда има ли разпръснати предмети?</p> <ul style="list-style-type: none"> Отстранете разпръснатите зад уреда предмети.
	<p>Вероятно върху уреда има предмет?</p> <ul style="list-style-type: none"> Отстранете предмета от уреда.
Щракащи звуци	<p>Бутонът за размразяване щраква, когато автоматичният цикъл на размразяване започва и свършва. Бутонът на термостата (или контролният бутон на уреда при някои модели) също щраква при начало и край на всеки цикъл.</p> <ul style="list-style-type: none"> Нормална експлоатация
Тракащи звуци	<p>Уредът не стои равно на пода.</p> <ul style="list-style-type: none"> Подът е слаб, неравен или крачетата за нивелация трябва да се нагласят.
	<p>Уред с компресор е бил преместен по време на работа.</p> <ul style="list-style-type: none"> Нормална експлоатация. Ако компресорът не спре да трака след 3 минути, изключете захранването на уреда и след това го включете отново.

Симптоми	Възможни „Причина и Решение“
Свистящи звуци	Моторът на вентилатора на изпарителя задвижва въздуха през отделенията на хладилника и фризера. <ul style="list-style-type: none"> • Нормална експлоатация
	Въздухът бива придвижван през кондензатора чрез вентилатора на кондензатора. <ul style="list-style-type: none"> • Нормална експлоатация
Клокочещи звуци	Хладилен агент, преминаващ през охладителната система. <ul style="list-style-type: none"> • Нормална експлоатация
Пукащи звуци	Свиване и разширяване на вътрешните стени поради промени в температурата. <ul style="list-style-type: none"> • Нормална експлоатация
Вибриране	Ако страничната или задната част на уреда се опират в шкаф или стена, някои от нормалните вибрации може да порождаат звуци, които да се чуват. <ul style="list-style-type: none"> • За да елиминирате шума, уверете се, че страните и задната част не се допират до стена или шкаф.

Wi-Fi

Симптоми	Възможни „Причина и Решение“
Вашият домашен уред и смартфон не са свързани към Wi-Fi мрежа.	Паролата за Wi-Fi мрежата, към която се опитвате да се свържете, е неправилна. <ul style="list-style-type: none"> • Открийте свързаната към смартфона ви Wi-Fi мрежа и я премахнете, после регистрирайте уреда си на LG ThinQ.
	Мобилните данни на Вашия смартфон са включени. <ul style="list-style-type: none"> • Изключете Мобилните данни на смартфона си и регистрирайте уреда като използвате Wi-Fi мрежата.
	Името на безжичната мрежа (SSID) е неправилно зададено. <ul style="list-style-type: none"> • Името на безжичната мрежа (SSID) трябва да бъде комбинация от цифри и английски букви. (Не използвайте специални символи.)
	Честотата на рутера не е 2,4 GHz. <ul style="list-style-type: none"> • Поддържа се само честота на рутер 2,4 GHz. Настройте безжичния рутер на 2,4 GHz и свържете уреда към него. За да проверите честотата на рутера, свържете се с Вашия доставчик на интернет услуги или с производителя на рутера.
	Разстоянието между уреда и рутера е твърде голямо. <ul style="list-style-type: none"> • Ако разстоянието между уреда и рутера е твърде голямо, сигналът може да е слаб и връзката може да не бъде правилно конфигурирана. Преместете рутера по-близо до уреда.

Сервиз и обслужване на клиенти

Свържете се с информационен център за клиенти на LG Electronics.

- За да намерите информация за оторизиран сервизен център на LG, посетете нашия уеб сайт на адрес: www.lg.com.
- Само квалифициран сервизен персонал от оторизиран сервизен център на LG трябва да разглобява, ремонтира или модифицира уреда.
- Минималният гаранционен срок на този хладилен уред е 24 месеца.
- Резервните части, посочени в Регламент ЕС 2019/2019, се предлагат за 7 години (само уплътненията на вратите се предлагат за 10 години).
- За да закупите резервни части, свържете се с информационен център за клиенти на LG Electronics или с нашия уеб сайт на адрес: www.lg.com.

ЗАБЕЛЕЖКА

- Регламент ЕС 2019/2019, валиден от 1 март 2021 г., е свързан с класовете за енергийна ефективност чрез Регламент ЕС 2019/2016.
- За повече информация относно енергийната ефективност на уреда отворете <https://eprel.ec.europa.eu> и търсете, като използвате името на модела (валидно от 1 март 2021 г.).
- Сканирайте QR кода от енергийния етикет, доставен с уреда, който предоставя уеб връзка към информацията, свързана с работата на уреда в базата данни на EU EPREL. Съхранявайте енергийния етикет за справка и всички други документи, доставени с уреда (валидно от 1 март 2021 г.).
- Името на модела може да бъде намерено на етикета с данни на уреда.
- Този продукт съдържа източник на светлина от клас на енергийна ефективност F и G.

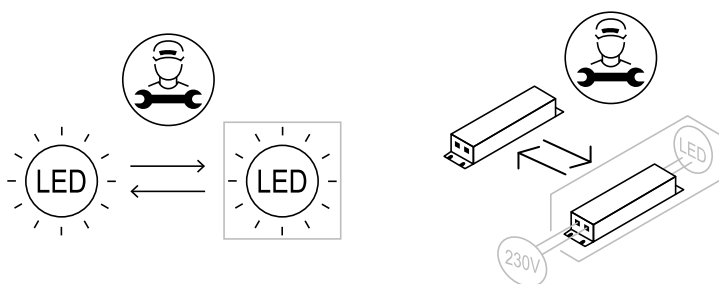

ПРИЛОЖЕНИЕ

ГРИЖА ЗА ОКОЛНАТА СРЕДА

Изхвърляне на стария уред



ENGLISH

Disposal of Your Old Appliance

- This crossed-out wheeled bin symbol indicates that waste electrical and electronic products (WEEE) should be disposed of separately from the municipal waste stream.
- Old electrical products can contain hazardous substances so correct disposal of your old appliance will help prevent potential negative consequences for the environment and human health. Your old appliance may contain reusable parts that could be used to repair other products, and other valuable materials that can be recycled to conserve limited resources.
- You can take your appliance either to the shop where you purchased the product, or contact your local government waste office for details of your nearest authorised WEEE collection point. For the most up to date information for your country please see www.lg.com/global/recycling.

БЪЛГАРСКИ

Изхвърляне на стария уред

- Символът със зачертания контейнер показва, че отпадъците от електрическо и електронно оборудване (ОЕЕО) трябва да се изхвърлят отделно от битовите отпадъци.

- Старите електрически продукти могат да съдържат опасни вещества и правилното изхвърляне на Вашия уред ще помогне за предотвратяване на негативните последици за околната среда и човешкото здраве. Вашият стар уред може да съдържа части за многократна употреба, които биха могли да бъдат използвани за ремонт на други продукти, както и други ценни материали, които могат да бъдат рециклирани с цел запазване на ограничените ресурси.
- Можете да занесете Вашия уред или в магазина, от който сте го закупили или можете да се свържете с местния държавен офис за отпадъците, за да получите информация за най-близкия разрешен ОЕЕО пункт за събиране на отпадъци. За най-актуална информация от Вашата държава, моля, погледнете тук: www.lg.com/global/recycling

CATALÀ

Eliminació de l'aparell antic

- Aquest símbol d'un contenidor ratllat indica que els residus de productes elèctrics i electrònics (RAEE) s'han d'eliminar per separat de la resta de residus municipals.
- Els productes elèctrics antics poden contenir substàncies perilloses, de manera que l'eliminació correcta del vostre aparell antic ajudarà a prevenir possibles conseqüències negatives per al medi ambient i la salut humana. El vostre aparell antic pot contenir peces reutilitzables que es podrien utilitzar per reparar altres productes, i altres materials valuosos que es poden reciclar per conservar recursos limitats.
- Podeu portar el vostre aparell a la botiga on el va comprar, o bé posar-vos en contacte amb l'oficina de residus de la vostra administració local per tal d'obtenir informació sobre el vostre punt de recollida de RAEE autoritzat més proper. Per obtenir la informació més actualitzada del vostre país, consulteu www.lg.com/global/recycling.



- Du kan enten tage apparatet til den butik hvor du købte det, eller kontakte dit lokale affaldskontor angående oplysninger om det nærmeste, autoriserede WEEE-samlepunkt. Find de sidste nye oplysninger for dit land på www.lg.com/global/recycling

ČEŠTINA

Likvidace starého přístroje

- Tento symbol přeškrtnutého koše značí, že odpad z elektrických a elektronických výrobků (WEEE) je nutné likvidovat odděleně od linky komunálního odpadu.
- Staré elektrické výrobky mohou obsahovat nebezpečné látky, takže správná likvidace starých přístrojů pomůže zabránit potenciálním negativním důsledkům pro životní prostředí a lidské zdraví. Staré přístroje mohou obsahovat znovu použitelné díly, které lze použít k opravě dalších výrobků a další cenné materiály, které lze recyklovat a šetřit tak omezené zdroje.
- Spotřebič můžete zanešt buď do obchodu, kde jste ho zakoupili nebo se obrátit na místní správu komunálních odpadů, kde získáte podrobné informace o autorizovaném sběrném místě WEEE. Pro poslední aktuální informace z vaší země si prosím prostudujte web www.lg.com/global/recycling

DANSK

Bortskaffelse af dit gamle apparat

- Dette symbol med en affaldsspand med kryds over angiver at elektrisk og elektronisk affald (WEEE) skal bortskaffes og genbruges korrekt, adskilt fra kommunens husholdningsaffald.
- Gamle elektriske produkter kan indeholde farlige stoffer, så når du bortskaffer dit gamle apparat på korrekt vis, hjælper du med at forhindre mulige negative konsekvenser for miljø og mennesker. Dit gamle apparat kan indeholde dele som kan genbruges, fx til at reparere andre produkter, eller værdifulde materialer som kan genbruges og derved begrænse spild af værdifulde ressourcer.



DEUTSCH

Entsorgung Ihrer Altgeräte

- Das durchgestrichene Symbol eines fahrbaren Abfallbehälters weist darauf hin, dass Elektro- und Elektronik-Produkte (WEEE) getrennt vom Hausmüll entsorgt werden müssen. Bitte entsorgen Sie Altgeräte getrennt von anderem Abfall und bringen Sie diese zu einer ausgewiesenen Sammelstelle für das Recycling von elektrischen und elektronischen Geräten. Falls die Geräte Batterien oder Lampen enthalten, die vom Endverbraucher ohne Beschädigung leicht entnommen werden können, trennen Sie diese bitte vor der Entsorgung von den Hauptgeräten, es sei denn, Sie möchten, dass die alten Geräte wiederverwendet werden (alte Batterien und Lampen werden getrennt gesammelt). Bitte beachten Sie auch, dass Sie persönlich dafür verantwortlich sind, personenbezogene Daten auf dem Gerät zu löschen, bevor Sie Ihre Geräte entsorgen.
 - Alte elektrische Produkte können gefährliche Substanzen enthalten, die eine korrekte Entsorgung dieser Altgeräte erforderlich machen, um schädliche Auswirkungen auf die Umwelt und die menschliche Gesundheit zu vermeiden. Ihre ausgedienten Geräte können wiederverwendbare Teile enthalten, mit denen möglicherweise andere Produkte repariert werden können, aber auch sonstige wertvolle Materialien enthalten, die zur Schonung knapper Ressourcen recycelt werden können.
 - Sie können Ihr Gerät entweder in den Laden zurückbringen, in dem Sie das Produkt ursprünglich erworben haben oder Sie kontaktieren Ihre Gemeindeabfallstelle für Informationen über die nächstgelegene autorisierte WEEE Sammelstelle. Bitte beachten Sie, dass einige* Vertrieber verpflichtet sind :
 - bei der Abgabe eines neuen Elektro- oder Elektronikgerätes an einen Endnutzer ein Altgerät des Endnutzers der gleichen Geräteart unentgeltlich zurückzunehmen, und
- Altgeräte, die in keiner äußeren Abmessung größer als 25 Zentimeter sind, im Einzelhandelsgeschäft oder in unmittelbarer Nähe hierzu unentgeltlich zurückzunehmen; Wenn Offline oder Online Händler Neugeräte an Privathaushalte liefern, sind sie verpflichtet, Altgeräte direkt bei diesen abzuholen oder Rückgabemöglichkeiten in zumutbarer Entfernung anzubieten. Daher empfehlen wir Ihnen sich für weitere Informationen an Ihren Händler zu wenden.
- LG Electronic Deutschland GmbH ist ordnungsgemäß als Hersteller in Deutschland registriert. Damit trägt LG deutschlandweit zur Sammlung von Elektro- und Elektronik-Altgeräten bei, die Sie in kommunalen Getrenntsammlstellen abgeben. Die aktuellsten Informationen finden Sie unter: www.lg.com/global/recycling oder <https://www.lg.com/de/support/altgeraete-rueckgabe>.
 - * Vertrieber mit einer Verkaufsfläche für Elektro- und Elektronikgeräte von mindestens 400 Quadratmetern sowie Vertrieber von Lebensmitteln mit einer Gesamtverkaufsfläche von mindestens 800 Quadratmetern, die Elektro- und Elektronikgeräte anbieten



ΕΛΛΗΝΙΚΑ

Απόρριψη της παλιάς σας συσκευής

- Αυτό το διαγραμμένο σύμβολο του τροχοφόρου κάδου υποδεικνύει ότι τα απόβλητα ηλεκτρικών και ηλεκτρονικών εξοπλισμών (ΑΗΗΕ) πρέπει να απορρίπτονται χωριστά από τα γενικά οικιακά απορρίμματα.
- Τα παλιά ηλεκτρικά προϊόντα μπορεί να περιέχουν επικίνδυνες ουσίες και ως εκ τούτου η σωστή απόρριψη της παλιάς σας συσκευής αποτρέπει ενδεχόμενες αρνητικές συνέπειες για το περιβάλλον και την ανθρώπινη υγεία. Η παλιά σας συσκευή μπορεί να περιέχει επαναχρησιμοποιήσιμα ανταλλακτικά που θα μπορούσαν να χρησιμοποιηθούν για την επισκευή άλλων προϊόντων, καθώς και άλλα υλικά αξίας που μπορούν να ανακυκλωθούν για εξοικονόμηση των περιορισμένων φυσικών πόρων.
- Μπορείτε να πάτε τη συσκευή σας, είτε στο κατάστημα από το οποίο αγοράσατε το προϊόν, ή να επικοινωνήσετε με το τοπικό γραφείο απορριμμάτων για λεπτομέρειες σχετικά με το πλησιέστερο εγκεκριμένο σημείο συλλογής ΑΗΗΕ (Απόβλητα Ηλεκτρικών και Ηλεκτρονικών Εξοπλισμών). Για τις πιο πρόσφατες πληροφορίες για τη χώρα σας επισκεφθείτε τη διεύθυνση www.lg.com/global/recycling

ESPAÑOL

Símbolo para marcar AEE

- El símbolo del contenedor de basura tachado con un aspa indica que la recogida separada de aparatos eléctricos y electrónicos (AEE) debe realizarse de manera separada.

- Los productos eléctricos antiguos pueden contener sustancias peligrosas de modo que la correcta eliminación del antiguo aparato ayudará a evitar posibles consecuencias negativas para el medio ambiente y para la salud humana. El antiguo aparato puede contener piezas reutilizables que podrían utilizarse para reparar otros productos y otros materiales valiosos que pueden reciclarse para conservar los recursos limitados.
- Este producto contiene pilas y/o acumuladores. Siempre que no sea necesaria la intervención de un profesional cualificado para ello, y antes del depósito final del producto en las instalaciones de recogida selectiva, usted debe extraer las pilas y acumuladores de forma segura y separadamente para su adecuada gestión.
- Puede llevar el aparato a cualquiera de los centros autorizados para su recogida. Para obtener la información más actualizada para su país por favor visite www.lg.com/global/recycling

EESTI

Vana seadme hävitamine

- Lääbikriipsutatud ristiga prügikasti sümbol tähendab, et elektri- ja elektroonikaseadmete (WEEE) jäätmed tuleb kõrvaldada olmeprügist eraldi.
- Vanad elektriseadmed võivad sisaldada ohtlikke koostisosi, seega aitab prügi nõuetekohane hävitamine vältida võimalikku negatiivset mõju loodusele ja inimeste tervisele. Teie kasutatud seade võib sisaldada taaskasutatavaid osi, millega saab parandada teisi seadmeid ning muid väärtuslikke materjale, mida saab taaskasutada, et säilitada piiratud ressursse.
- Saate viia oma seadme kas kauplusse, kust see on ostetud või võtta ühendust kohaliku prügiveo ettevõttega, et saada lisainfot oma lähima WEEE jäätmete kogumiskoha kohta. Kõige ajakohasemat infot oma riigi kohta vaadake www.lg.com/global/recycling



SUOMI

Vanhan laitteesi hävittäminen

- Tämä yliristitettävä jätteenmerkki ilmaisee, että sähkö- ja elektronikalaitteiden jätteet (WEEE) tulee pitää erillään kotitalousjätteestä ja viedä kunnalliseen kierrätyskeskukseen.
- Vanhat sähkötuotteet voivat pitää sisällään vaarallisia aineita, joten loppuun käytetyn laitteen oikea hävittäminen ehkäisee ympäristö- ja terveyshaittoja. Vanha laitteesi saattaa pitää sisällään uudelleen käytettäviä osia, joita voidaan käyttää korjaamaan muita tuotteita, sekä arvokkaita materiaaleja, joita voidaan kierrättää rajoitettujen resurssien säästämiseksi.
- Voit viedä laitteesi joko liikkeeseen, josta hankit tuotteen, tai ottaa yhteyttä paikallishallintosi ympäristötoimistoon koskien lähintä valtuutettua WEEE-keräyspistettä. Kaikkein viimeisimmät tiedot koskien maatasi, ks. osoitteessa www.lg.com/global/recycling

FRANÇAIS

Recyclage de votre ancien appareil

- Ce symbole de poubelle barrée d'une croix indique que votre équipement électrique et électronique (EEE) ne doit pas être jeté avec les ordures ménagères. Il doit faire l'objet d'un tri et d'une collecte sélective séparée.
- Les équipements électriques que vous jetez peuvent contenir des substances dangereuses. Il est donc important de les jeter de façon appropriée afin d'éviter des impacts négatifs sur l'environnement et la santé humaine. L'équipement que vous jetez peut également contenir des pièces réutilisables pour la réparation d'autres produits ainsi que des matériaux précieux pouvant être recyclés pour préserver les ressources de la planète.

- Vous pouvez rapporter votre appareil au commerçant qui vous l'a vendu ou contacter votre collectivité locale pour connaître les points de collecte de votre EEE. Vous trouverez également des informations à jour concernant votre pays en allant sur www.quefairedemesdechets.fr

HRVATSKI

Zbrinjavanje starog uređaja

- Ovaj simbol prekrizene kante za smeće na kotačićima označava kako se otpadni električni i električni proizvodi (WEEE) moraju zbrinjavati odvojeno od komunalnog otpada.
- Dotrajali električni proizvodi mogu sadržavati opasne tvari stoga će ispravno zbrinjavanje vaših dotrajalih uređaja pomoći u sprječavanju potencijalnih negativnih posljedica na okoliš i ljudsko zdravlje. Vaš dotrajao uređaj može sadržavati dijelove koji se mogu ponovo iskoristiti za popravak drugih proizvoda te druge vrijedne materijale koji se mogu reciklirati i tako sačuvati ograničene resurse.
- Ovisno o razini smetnje / štete i dobi stavke, stari proizvodi mogu se popraviti za više radnog života koji će sprječiti izbjegli otpada. Proizvodi koji nisu prikladni za ponovnu uporabu može se reciklirati da se oporavim vrijedne resurse i pomoći da se smanji globalno potrošnju novih sirovina.
- Uređaj možete odnijeti u trgovinu u kojoj ste kupili proizvod ili možete kontaktirati ured za zbrinjavanje otpada kod vaših mjesnih nadležnih tijela te od njih saznati više informacija o najbližem ovlaštenom WEEE sabirnom centru. Za najnovije informacije iz svoje države pogledajte internetske stranice www.lg.com/global/recycling



MAGYAR

A régi készülék ártalmatlanítása

- A leselejtezett elektromos és elektronikai termékeket a háztartási hulladéktól elkülönítve kell begyűjteni, a jogszabályok által kijelölt módon és helyen.
- Régi készülékeinek megfelelő leselejtezése segíthet megelőzni az esetleges egészségre vagy környezetre ártalmas hatásokat.
- Ha további információra van szüksége régi készülékeinek leselejtezésével kapcsolatban, lépjen kapcsolatba velünk a szelektalok.hu oldalon ahol tájékoztatjuk Önt visszavételi, átvételi, gyűjtési és kezelési kötelezettségeinkről.

ITALIANO

Smaltimento delle apparecchiature obsolete

- Tutte le apparecchiature elettriche ed elettroniche, contrassegnate da questo simbolo ("bidone della spazzatura barrato da una croce"), devono essere raccolte e smaltite separatamente rispetto agli altri rifiuti urbani misti mediante impianti di raccolta specifici installati da enti pubblici o dalle autorità locali. Si ricorda che gli utenti finali domestici possono consegnare gratuitamente le apparecchiature elettriche ed elettroniche a fine vita presso il punto vendita all'atto dell'acquisto di una nuova apparecchiatura equivalente. Gli utenti finali domestici possono inoltre consegnare gratuitamente apparecchiature elettriche ed elettroniche di piccolissime dimensioni (non eccedenti i 25 cm) a fine vita direttamente presso un punto vendita a ciò abilitato, senza obbligo di acquistare una apparecchiatura nuova di tipo equivalente. Si prega di informarsi previamente presso il punto vendita prescelto circa tale ultima modalità di conferimento dell'apparecchiatura a fine vita.

- Il corretto smaltimento dell'unità obsoleta contribuisce a prevenire possibili conseguenze negative sulla salute degli individui e sull'ambiente. Una gestione responsabile del fine vita delle apparecchiature elettriche ed elettroniche da parte degli utenti contribuisce al riutilizzo, al riciclaggio ed al recupero sostenibile dei prodotti obsoleti e dei relativi materiali.
- Per informazioni più dettagliate sullo smaltimento delle apparecchiature obsolete, contattare l'ufficio del comune di residenza, il servizio di smaltimento rifiuti o il punto vendita in cui è stato acquistato il prodotto. (www.lg.com/global/recycling)

LIETUVIŲ

Seno prietaiso utilizavimas

- Išbrauktos šiukšlių dėžės simbolis rodo, kad elektros ir elektronikos įrangos atliekas (EE|A) reiktų utilizuoti atskirai nuo buitinių atliekų.
- Senoje elektrinėje įrangoje gali būti pavojingų medžiagų, taigi tinkamas seno prietaiso utilizavimas padės apsaugoti nuo galimų neigiamų pasekmių aplinkai ir žmonių sveikatai. Jūsų sename prietaise gali būti dalių, kurias galima panaudoti dar kartą taisant kitą įrangą, ir kitų vertingų medžiagų, kurias galima perdirbti siekiant tausoti ribotus išteklius.
- Savo prietaisą galite nugabenti į parduotuvę, kurioje jį įsigijote, arba kreipkitės į vietos valdžios atliekų tarnybą ir sužinokite, kur yra artimiausia EE|A surinkimo vieta. Norėdami gauti daugiau informacijos apie savo šalies reikalavimus, apsilankykite www.lg.com/global/recycling.



LATVIEŠU

Jūsu vecās ierīces likvidēšana

- Šis simbols – pārsvītrotā atkritumu tvertne uz riteņiem – norāda, ka elektrisko un elektronisko iekārtu atkritumi (EEIA) jāutilizē atsevišķi no sadzīves atkritumu plūsmas.
- Veci elektriskie izstrādājumi var saturēt bīstamas vielas, tādēļ jūsu vecās ierīces pareiza utilizācija palīdzēs novērst iespējamās negatīvās sekas videi un cilvēka veselībai. Jūsu vecā ierīce var saturēt vairākkārt izmantojamas detaļas, kuras var izmantot citu izstrādājumu remontam, un citus vērtīgus materiālus, kurus var pārstrādāt, tādējādi saglabājot ierobežotus resursus.
- Jūs varat aiznest ierīci vai nu uz veikalu, kurā šo izstrādājumu iegādājieties, vai sazināties ar vietējās pašvaldības atkritumu savākšanas iestādi un uzzināt sīkāku informāciju par tuvāko oficiālo EEIA savākšanas punktu. Jaunāko informāciju par savu valsti skatiet vietnē www.lg.com/global/recycling.

МАКЕДОНСКИ

Фрлање на вашиот стар апарат

- Сите електрични и електронски производи треба да се фрлат засебно од комуналниот отпад, односно во собирни капацитети назначени од страна на владата или локалните власти.
- Правилното фрлање на вашиот стар апарат ќе помогне да се спречат потенцијални негативни последици за околината и човековото здравје.
- За подетални информации за фрлањето на вашиот стар апарат, стапете во контакт со општинската служба за отстранување отпад или со продавницата од каде што сте го купиле производот.

NEDERLANDS

Verwijdering van uw oude apparaat

- Dit symbool van de doorgekruiste vuilnisbak geeft aan dat afgedankte elektrische en elektronische producten (WEEE) afzonderlijk van het huishoudelijke afval moeten worden verwijderd.
- Oude elektrische producten kunnen gevaarlijke stoffen bevatten, dus een juiste verwijdering van uw oude apparaat helpt bij het voorkomen van mogelijke negatieve gevolgen voor het milieu en de volksgezondheid. Uw oude apparaat kan herbruikbare onderdelen bevatten die kunnen worden gebruikt voor het repareren van andere producten, en andere waardevolle materialen die kunnen worden gerecycled voor het behoud van beperkte grondstoffen.
- U kunt uw apparaat meenemen naar de winkel waar u het product heeft gekocht, of u kunt contact opnemen met uw plaatselijke afvalverwerking instantie voor de gegevens van uw dichtstbijzijnde geautoriseerde WEEE-verzamelpunt. Voor de meest recente informatie voor uw land verwijzen wij u naar www.lg.com/global/recycling

NORSK

Avhending av gamle apparater

- Dette symbolet av en utkrysset avfallsdunk indikerer at kassert elektronikk og elektroniske produkter (WEEE) skal kastes separat fra husholdningsavfall og leveres til den kommunale resirkuleringen.
- Gamle elektriske produkter kan inneholde farlige stoffer, så korrekt avfallshåndtering av det gamle apparatet bidrar til å hindre potensielt negative konsekvenser for miljøet og andres helse. Gamle apparater kan inneholde gjenbrukbare deler som kan brukes til å reparere andre produkter og andre verdifulle materialer som kan resirkuleres for å bevare begrensede ressurser.
- Du kan bringe apparatet enten til butikken der du kjøpte produktet, eller ta kontakt med den lokale myndighetens avfallskontor for informasjon om nærmeste autoriserte innsamlingspunkt for el-avfall (WEEE-avfall). For den mest oppdaterte informasjonen for ditt land, gå til www.lg.com/global/recycling.



POLSKI

Utylizacja starego urządzenia

- Symbol przekreślonego pojemnika na odpady na kółkach oznacza, że produkty elektryczne lub elektroniczne (WEEE) należy zutylizować poza obiegiem odpadów komunalnych.
- Stare produkty elektroniczne mogą zawierać niebezpieczne substancje. Właściwa utylizacja starego urządzenia pozwoli uniknąć potencjalnych negatywnych skutków dla środowiska i zdrowia. Stare urządzenie może zawierać części wielokrotnego użytku, które mogą zostać wykorzystane do naprawy innych produktów lub inne wartościowe materiały, które można przetworzyć, aby oszczędzać zasoby naturalne.
- Urządzenie można oddać do sklepu, w którym zostało kupione lub skontaktować się z lokalnym urzędem gospodarki odpadami, aby uzyskać informacje o najbliższym punkcie zbiórki WEEE. Aby uzyskać aktualne informacje z zakresu gospodarki odpadami obowiązującej w danym kraju, należy odwiedzić stronę <http://www.lg.com/global/sustainability/environment/take-back-recycling/global-network-europe> (plik PDF : "For more information about how to recycle LG products in your country").

PORTUGUÊS

Eliminação do seu aparelho usado

- Este símbolo de um caixote do lixo com rodas e linhas cruzadas sobrepostas indica que os resíduos de produtos elétricos e eletrônicos (REEE) devem ser eliminados separadamente do lixo doméstico.

- Os produtos elétricos usados podem conter substâncias perigosas, pelo que, a eliminação correta do seu aparelho usado pode contribuir para evitar potenciais consequências negativas para o ambiente e saúde humana. O seu aparelho usado pode conter peças reutilizáveis que podem ser usadas para reparar outros produtos e outros materiais úteis que podem ser reciclados para preservar os recursos limitados.
- Pode levar o seu aparelho à loja onde o adquiriu, ou contactar a sua entidade local de recolha e tratamento de resíduos para obter mais informações relativas ao ponto de recolha de REEE autorizado mais próximo. Para obter informações mais atualizadas relativas ao seu país, visite www.lg.com/global/recycling

ROMÂNĂ

Eliminarea aparatului vechi

- Simbolul de pubeleă indică faptul că deșeurile de echipamente electrice și electronice (DEEE) trebuie eliminate separat de celelalte deșeuri.
- Produsele electrice și electronice vechi conțin substanțe periculoase. Astfel, prin eliminarea corespunzătoare veți contribui la prevenirea deteriorării mediului înconjurător și al sănătății umane. Este posibil ca dispozitivul dvs. vechi să conțină piese componente care pot fi folosite pentru repararea altor produse sau materiale importante ce pot fi reciclate în scopul economisirii resurselor limitate.
- Dispozitivul vechi poate fi returnat magazinului de unde a fost achiziționat sau puteți contacta firma responsabilă pentru eliminarea deșeurilor în scopul aflării locației unității autorizate pentru reciclarea deșeurilor electrice și electronice (WEEE). Pentru informații mereu actualizate și referitoare la țara dvs. vă rugăm să vizitați pagina web www.lg.com/global/recycling.



SLOVENČINA

Zneškodovanje starého spotrebiča

- Tento symbol prečiarknutého odpadkového koša na koleskach znamená, že odpad z elektrických a elektrónických zariadení (WEEE) musí byť zneškodnený samostatne od komunálneho odpadu.
- Staré elektrické produkty môžu obsahovať nebezpečné latky, preto správne zneškodnenie vášho starého spotrebiča pomôže zabrániť potenciálnym negatívnym dopadom na prostredie a ľudské zdravie. Váš starý spotrebič môže obsahovať diely, ktoré možno opätovne použiť na opravu iných produktov, a iné cenné materiály, ktoré možno recyklovať s cieľom chrániť obmedzené zdroje.
- Svoj spotrebič môžete zaniest' do predajne, kde ste produkt zakúpili, alebo sa môžete obrátiť na oddelenie odpadov miestnej samosprávy a požiadať o informácie o najbližšom zbernom mieste odpadu z elektrických a elektrónických zariadení (WEEE). Najnovšie informácie platné pre vašu krajinu nájdete na stránke www.lg.com/global/recycling

SLOVENŠČINA

Odstranjevanje vaše stare naprave

- Prečrtan simbol smetnjaka opozarja, da je treba odpadne električne in elektronske izdelke (OEEI) odstranjevati ločeno od ostalih komunalnih odpadkov.
- Odpadni električni izdelki lahko vsebujejo nevarne snovi, zato s pravilnim odstranjevanjem stare naprave prispevate k preprečevanju morebitnih negativnih vplivov na okolje in zdravje ljudi. Vaša stara naprava lahko vsebuje dele, ki jih je mogoče uporabiti za popravilo drugih izdelkov, in druge dragocene materiale, ki jih je mogoče reciklirati in s tem ohraniti omejene vire.

- Svojo napravo lahko odnesete v trgovino, kjer ste jo kupili, ali pa se glede podrobnosti o najbližjem pooblaščenem zbirnem mestu za odpadno električno in elektronsko opremo obrnite na lokalno komunalno podjetje. Za najnovejše informacije za svojo državo si oglejte www.lg.com/global/recycling.

SHQIP

Hedhja e pajisjes suaj të vjetër

- Të gjitha produktet elektrike dhe elektronike duhet të hidhen veçmas nga mbetjet e bashkisë përmes pikave të grumbullimit të caktuara nga qeveria ose autoritetet vendase.
- Hedhja e duhur e pajisjes suaj të vjetër do të ndihmojë në parandalimin e pasojave të mundshme negative për mjedisin dhe shëndetin e njeriut.
- Për informacione më të hollësishme rreth hedhjes të pajisjes suaj të vjetër, ju lutem kontaktoni zyrën e qytetit, shërbimin për hedhjen e mbeturinave ose dyqanin ku e keni blerë produktin.



SRPSKI

Odlaganje starog aparata

- Ovaj simbol precrtnana kanta za smeće pokazuje da električni i elektronski otpad (WEEE) treba da se odlaže odvojeno od običnog komunalnog otpada.
- Stari električni aparati mogu da sadrže otrovne supstance, tako da će pravilno odlaganje Vašeg starog aparata pomoći sprečavanju pojave negativnih posledica po životnu sredinu i zdravlje ljudi. Vaš stari aparat može da sadrži delove za višekratnu upotrebu koji se mogu koristiti za zamenu drugih proizvoda i druge vredne materijale koji se mogu reciklirati radi očuvanja ograničenih resursa.
- Vaš aparat možete da odnesete u radnju gde ste ga kupili ili da kontaktirate lokalnu vladinu kancelariju za otpad kako biste dobili informaciju o najbližoj autorizovanoj WEEE stanici za odlaganje ovog otpada. Za najnovije informacije za Vašu zemlju, molimo Vas da pogledate web stranicu www.lg.com/global/recycling.

SVENSKA

Bortskaffning av den gamla produkten

- Den överkorsade soptunnesymbolen indikerar att elektroniskt och elektriskt avfall (WEEE) ska sorteras separat från hushållsavfallet och lämnas in till en av kommunen anvisad plats för återvinning.
- Kasserade elektroniska och elektriska produkter kan innehålla farliga substanser, korrekt avfallshantering av produkten förhindrar negativa konsekvenser för miljön och den mänskliga hälsan. Din gamla produkt kan även innehålla återanvändningsbara delar som kan användas för att reparera andra produkter samt innehålla värdefulla ämnen som kan återvinnas för att spara jordens resurser.
- Du kan ta din gamla produkt till butiken där du köpte den eller kontakta din kommun för information om närmaste WEEE-uppsamlingsställe. För att få den senaste informationen för ditt land, gå till www.lg.com/global/recycling



FR

Cet appareil et ses accessoires se recyclent

REPRISE
À LA LIVRAISON



OU

À DÉPOSER
EN MAGASIN



OU

À DÉPOSER
EN DÉCHÈTERIE



Points de collecte sur www.quefairedemesdechets.fr
Privilégiez la réparation ou le don de votre appareil !

