



Scanați codul QR  
pentru a vedea manualul.



# MANUALUL UTILIZATORULUI

# MAȘINĂ DE SPĂLAT CU USCĂTOR

---



Înainte de a începe instalarea, citiți cu atenție aceste instrucțiuni. Lucrul acesta va simplifica instalarea și va garanta că produsul este instalat corect și în siguranță. Lăsați instrucțiunile în apropierea produsului după instalare, pentru referințe ulterioare.

**ROMÂNĂ**

F4DR711S2BA



MFL72012016  
Rev.02\_041425

[www.lg.com](http://www.lg.com)

Copyright © 2023-2025 LG Electronics. Toate drepturile rezervate.

# CUPRINS

Acest manual poate conține imagini sau detalii care diferă față de modelul achiziționat.

Acest manual este supus revizuirii de către producător.

## AVEM GRIJĂ DE MEDIUL ÎNCONJURĂTOR

Sfaturi legate de mediu și economie..... 4

## INSTRUCȚIUNI DE SIGURANȚĂ

CITIȚI TOATE INSTRUCȚIUNILE ÎNAINTE DE UTILIZARE..... 7

AVERTISMENT ..... 7

## INSTALARE

Piese și specificații..... 13

Cerințe referitoare la locul de instalare ..... 16

Despachetarea aparatului ..... 17

Stabilizarea aparatului..... 18

Conectarea furtunului de alimentare cu apă ..... 20

Instalarea furtunului de scurgere..... 21

## OPERARE

Prezentarea generală a operării ..... 23

Panou de control..... 25

Pregătirea sarcinii de spălare..... 28

Adăugarea de detergent și balsam de rufe..... 29

Tabel referitor la programe ..... 33

Program de uscare ..... 39

Opțiuni și funcții suplimentare..... 42

## FUNȚII INTELIGENTE

Aplicația LG ThinQ..... 48

Smart Diagnosis ..... 51

## ÎNTREȚINEREA

Curățare după fiecare spălare..... 52

Curățați periodic aparatul..... 52

## DEPANARE

Înainte de a apela serviciul .....57

## AVEM GRIJĂ DE MEDIUL ÎNCONJURĂTOR

### Sfaturi legate de mediu și economie

#### Consumul de energie și apă

- Consumul de apă și utilizarea energiei pot fi afectate de greutatea încărcăturii. Pentru utilizarea optimă a aparatului dvs., încărcați cantitatea maximă de rufe uscate pentru programul respectiv.
- Încărcarea uniformă a rufelor până la capacitatea indicată de producător pentru programele respective va contribui la economisiri de energie și apă.
- Cele mai eficiente programe din punctul de vedere al consumului de energie sunt, în general, cele care funcționează la temperaturi mai mici și pe o perioadă mai îndelungată.
- Zgomotul și gradul de umiditate reziduală sunt influențate de viteza de centrifugare: cu cât viteza de centrifugare este mai mare în etapa de centrifugare, cu atât zgomotul este mai mare, iar gradul de umiditate reziduală este mai mic.
- Pentru spălarea cantităților mai mici de rufe, sistemul de recunoaștere automată a încărcăturii va ajuta la reducerea cantității de apă și la reducerea utilizării energiei.
- Utilizați programul Speed (Rapid) pentru încărcături mici de rufe ușor murdare și economie de apă.
- Detergenții pentru spălarea rufelor cu apă rece pot fi la fel de eficienți la temperaturi mai mici (aproximativ 20°C). Folosind setarea 20°C se va utiliza mai puțină energie decât la 30°C sau la temperaturi mai mari.

#### Detergent

- Detergentul trebuie ales în funcție de tip, culoare, nivelul de murdărire a materialului și temperatura de spălare și trebuie utilizat în conformitate cu instrucțiunile producătorului detergentului. Utilizați numai detergenți care sunt adecvați pentru mașinile de spălat de tip tambur (încărcare frontală).
- Utilizați mai puțin detergent pentru încărcături mai mici.

## **Selectarea opțiunilor și funcțiilor suplimentare**

- Pentru cele mai bune rezultate, urmați instrucțiunile de pe etichetele tesaturilor pe care le spălați.
- Opțiunea de pre-spălare se recomandă pentru spălarea încărcăturii de rufe foarte murdare.

## **Când se utilizează un program de uscare**

- Pentru a economisi energie, alegeți cea mai mare viteză de centrifugare posibil pentru programul de spălare când uscați într-un uscător.
- Pentru majoritatea uscărilor, asigurați-vă că toate rufe au materiale și grosimi similare.
- Când selectați doar uscare, rotațiile sunt efectuate automat pentru eficiență din punct de vedere energetic.

## **Eliminarea ambalajelor**

- Ambalajele au rolul de a proteja aparatul de avariile neprevăzute din timpul transportului.
- După instalarea aparatului, eliminați deșeurile de ambalaje în conformitate cu simbolurile de reciclare al tipurilor de materiale. Puneți deșeurile de ambalaje în containerele adecvate pentru a le recicla.

## Eliminarea aparatului vechi



- Simbolul de pubelă indică faptul că deșeurile de echipamente electrice și electronice (DEEE) trebuie eliminate separat de celelalte deșeuri.
- Produsele electrice și electronice vechi conțin substanțe periculoase. Astfel, prin eliminarea corespunzătoare veți contribui la prevenirea deteriorării mediului înconjurător și al sănătății umane. Este posibil ca dispozitivul dvs. vechi să conțină piese componente care pot fi folosite pentru repararea altor produse sau materiale importante ce pot fi reciclate în scopul economisirii resurselor limitate.
- Dispozitivul vechi poate fi returnat magazinului de unde a fost achiziționat sau puteți contacta firma responsabilă pentru eliminarea deșeurilor în scopul aflării locației unității autorizate pentru reciclarea deșeurilor electrice și electronice (WEEE). Pentru informații mereu actualizate și referitoare la țara dvs. vă rugăm să vizitați pagina web [www.lg.com/global/recycling](http://www.lg.com/global/recycling).

# INSTRUCȚIUNI DE SIGURANȚĂ

## CITIȚI TOATE INSTRUCȚIUNILE ÎNAINTE DE UTILIZARE

Următoarele îndrumări de siguranță au scopul de a preveni riscurile neprevăzute sau daunele provenite din operarea nesigură sau incorectă a produsului.

Îndrumările sunt separate în „AVERTISMENT” și „ATENȚIE”, după cum se descrie mai jos.

### Mesaje de siguranță



Acest simbol este afișat pentru a indica problemele și operațiunile care pot provoca riscuri. Citiți cu atenție partea care conține acest simbol și urmați instrucțiunile pentru a evita riscul.



#### **AVERTISMENT**

Acesta indică faptul că nerespectarea instrucțiunilor poate provoca vătămarea gravă sau decesul.



#### **ATENȚIE**

Acesta indică faptul că nerespectarea instrucțiunilor poate provoca vătămarea ușoară sau deteriorarea produsului.

## AVERTISMENT



### **AVERTISMENT**

Pentru a reduce riscul de explozie, incendiu, deces, electrocutare, vătămare sau opărire a persoanelor la utilizarea acestui produs, luați măsuri elementare de precauție, inclusiv următoarele:

### Siguranța tehnică

- Acest aparat poate fi utilizat de către copiii cu vârsta mai mare de 8 ani și de către persoanele cu capacități fizice, senzoriale sau mentale reduse, sau fără experiență și cunoștințe, în cazul în care sunt supravegheate și au fost instruite cu privire la utilizarea aparatului în

condiții de siguranță și dacă înțeleg riscurile implicate. Copiii nu trebuie să se joace cu aparatul. Curățarea și întreținerea realizată de utilizator nu vor fi făcute de către copii nesupraveheați.

- Copiii cu vârste mai mici de 3 ani trebuie ținuti la distanță și sub supraveghere continuă.
- În cazul deteriorării cablului de alimentare, acesta va fi înlocuit de producător, reprezentantul de service sau persoane calificate pentru a evita pericolele.
- Orificiile de ventilare nu vor fi obstrucționate de o mochetă.
- Acest aparat este destinat doar utilizării casnice.
- Utilizați un nou furtun sau un set de furtun furnizat împreună cu aparatul. Refolosirea furtunurilor vechi poate cauza scurgeri și deteriorări ulterioare ale bunurilor.
- Presiunea apei trebuie să fie între 50 kPa și 800 kPa.

### Capacitate maximă

Capacitatea maximă în unele cicluri pentru hainele uscate care trebuie utilizată este **Spalare (11 kg)/Uscare (6 kg)**.

Capacitatea maximă recomandată pentru fiecare program de spălare poate fi diferită. Pentru a obține rezultate bune de spălare, consultați **Tabelul referitor la programe** din capitolul **OPERARE** pentru detalii suplimentare.

### Siguranța tehnică pentru utilizarea uscătorului de rufe

- Nu uscați articole nespălate în aparat.
- Articolele care au fost pătate cu substanțe precum ulei de bucătărie, ulei vegetal, acetonă, alcool, petrol, kerosen, substanțe pentru îndepărtarea petelor, terebentină, ceară și substanțe pentru îndepărtarea cerii trebuie spălate în apă fierbinte, cu o cantitate suplimentară de detergent înainte de a fi uscate în aparat.
- Nu opriți niciodată aparatul înainte de finalul ciclului de uscare, cu excepția cazului în care toate articolele sunt îndepărtate cu rapiditate și împrăștiate așa încât căldura să fie disipată.

- Articolele precum polistiren extrudat (spumă de latex), căști de protecție sub duș, textile rezistente la apă, articole și haine cauciucate sau perne umplute cu burete nu trebuie uscate în acest aparat.
- Balsamul de rufe sau alte produse similare trebuie utilizate în conformitate cu instrucțiunile pentru balsamul de rufe.
- Îndepărtați toate obiectele din buzunare, precum brichete și chibrituri.
- Aparatul nu trebuie utilizat dacă pentru curățare au fost utilizate substanțe chimice industriale.

## Instalare

- Aparatul trebuie transportat doar de către două sau mai multe persoane și în timp ce se ține bine de aparat.
- Nu instalați aparatul într-un loc umed și cu praf. Nu instalați și nu depozitați aparatul în aer liber sau într-o zonă expusă la condițiile atmosferice, cum ar fi lumina directă a soarelui, vânt, precipitații sau temperaturi sub punctul de îngheț.
- Asigurați-vă că fișa de alimentare este complet împinsă în priză.
- Nu conectați aparatul la mai multe prize, plăci de alimentare sau un cablu de alimentare prelungitor.
- Nu modificați fișa furnizată împreună cu aparatul. Dacă nu se potrivește, solicitați serviciile unui electrician calificat.
- Acest aparat este dotat cu un cablu de alimentare care are conductor pentru împământarea echipamentelor (știft de împământare) și fișă de rețea cu împământare. Fișa de rețea trebuie conectată într-o priză corespunzătoare, care este instalată și împământată corespunzător, în conformitate cu toate codurile și regulamentele locale.
- Conectarea incorectă a conductorului pentru împământarea echipamentelor poate avea drept consecință șocul electric. Verificați prin intermediul unui electrician calificat sau al unei persoane responsabile cu reparațiile în cazul în care aveți îndoieli cu privire la împământarea corectă a aparatului.

### Operare

- Nu încercați niciodată operarea aparatului dacă acesta este deteriorat, nefuncțional, parțial dezasamblat sau are piese lipsă sau rupte, inclusiv un cablu sau un ștecăr deteriorat.
- Nu folosiți obiecte ascuțite pe panoul de control pentru a porni mașina.
- Nu încercați să separați panourile sau să dezasamblați mașina.
- Nu reparați și nu înlocuiți nicio piesă a aparatului. Toate reparațiile și lucrările de service trebuie efectuate de către personal de service calificat, cu excepția cazului în care este altfel recomandat în acest manual al proprietarului. Utilizați numai piese de schimb autorizate.
- Nu apăsați ușa excesiv atunci când aceasta este deschisă.
- Nu așezați animale, precum animalele de companie, în interiorul aparatului.
- Nu spălați articole pe a căror etichetă este scris, de către producător, că nu trebuie spălate.
- Păstrați zona de dedesubtul și din jurul aparatului liberă de materiale combustibile, precum scame, hârtie, cârpe, substanțe chimice etc.
- Nu lăsați ușa aparatului deschisă. Copiii s-ar putea agăța de ușă sau s-ar putea târî în interiorul aparatului, provocând deteriorare sau rănire.
- Nu introduceți, spălați sau uscați articole care au fost curățate, spălate, înmuiate sau pătate cu combustibil sau substanțe explozive (precum ceară, agenți de îndepărtare a cerii, ulei, vopsea, benzină, substanțe degresante, solvenți pentru curățarea chimică, kerosen, petrol, agenți de îndepărtare a petelor, terebentină, ulei vegetal, ulei de bucătărie, acetonă, alcool etc.). Utilizarea necorespunzătoare poate cauza incendiu sau explozie.
- Nu utilizați sau depozitați în apropierea mașinii substanțe inflamabile sau combustibile (eter, benzen, alcool, substanțe chimice, GPL, spray combustibil, benzină, diluant, petrol, insecticide, odorizante, produse cosmetice etc.).
- Nu umblați niciodată în aparat cât timp acesta funcționează. Așteptați până când cuva s-a oprit în totalitate.

- Nu atingeți ușa în timpul unui program cu temperatură ridicată.
- În cazul scurgerilor de apă din aparat sau în caz de inundație, deconectați ștecărul și contactați centrul de informații pentru clienți LG Electronics.
- Opriti robinetii de apă pentru a elibera presiunea de pe furtunuri și supape și pentru a minimiza scurgerea în cazul în care are loc o defecțiune sau fisură. Verificați starea furtunurilor de alimentare; acestea trebuie înlocuite o dată la 5 ani.
- Dacă în interiorul casei există o scurgere de gaz (izobutan, propan, gaz natural etc.), nu atingeți aparatul sau ștecherul și aerisiți imediat zona.
- În cazul în care furtunul de scurgere sau furtunul de intrare au înghețat în timpul iernii, se vor utiliza doar după decongelare.
- Păstrați toți detergenții, toate balsamurile și înălbitorii departe de copii.
- Nu atingeți fișa de rețea sau butoanele aparatului cu mâinile ude.
- Nu îndoiiți cablul de alimentare în mod excesiv sau nu așezați un obiect greu peste acesta.
- Evitați contactul cu apa care este scursă din aparat în timpul spălării.
- Asigurați-vă că scurgerea funcționează corespunzător. Dacă apa nu este evacuată corespunzător, podeaua se poate inunda.
- Când temperatura aerului este mare, iar temperatura apei este mică, se poate produce condens, iar podeaua se poate umezi.
- Ștergeți murdăria sau praful de pe contactele fișei pentru rețea.

## Întreținerea

- Deconectați aparatul de la sursa de alimentare înainte de a-l curăța. Setarea butoanelor de comandă în poziția OFF (OPRIT) sau în așteptare nu deconectează aparatul de la sursa de alimentare.
- Conectați bine ștecărul în priza de perete după ce umezeala și praful au fost îndepărtate complet.
- Nu pulverizați apă în interiorul sau pe suprafața exterioară a aparatului pentru a-l curăța.

- Nu deconectați niciodată aparatul trăgând de cablul de alimentare. Apucați întotdeauna ferm de ștecăr și trageți-l în linie dreaptă din priza de perete.
- Numai personalul de service calificat din cadrul centrului de service LG Electronics trebuie să dezasambleze, repare sau modifice aparatul. Contactați un centru LG Electronics de informare a clienților dacă mutați și instalați aparatul într-o altă locație.

### **Eliminare**

- Înainte de a arunca un aparat vechi, va trebui să îl deconectați. Tăiați cablul direct din spatele aparatului, pentru a evita utilizarea necorespunzătoare.
- Aruncați toate materialele de ambalare (precum pungi de plastic sau polistiren) departe de copii. Materialele de ambalare pot provoca sufocarea.
- Tăiați cablul de alimentare și dați jos ușa înainte de eliminarea aparatului pentru a evita pericolul ca un copil sau animal mic să rămână blocat în interior.

# INSTALARE

## Piese și specificații

### NOTĂ

• Aspectul și specificațiile pot varia fără o notificare prealabilă în vederea îmbunătățirii calității aparatului.

### Imagine față

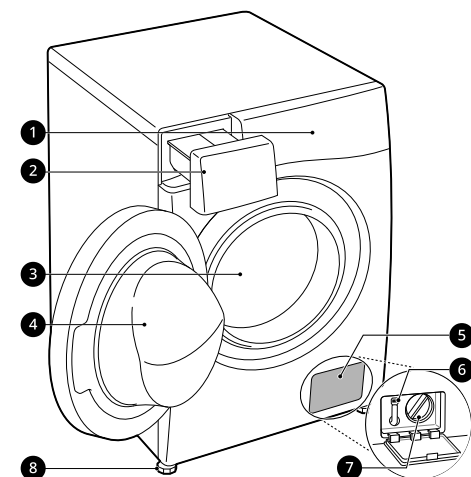

- 1 Panou de control
- 2 Sertar pentru detergent
- 3 Cuvă
- 4 Ușă
- 5 Capac de acoperire
- 6 Bușon de scurgere
- 7 Filtru pentru pompa de scurgere
- 8 Picioare de nivelare

### Imagine spate

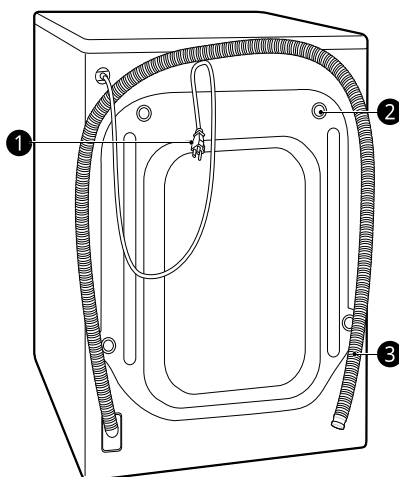

- 1 Fișă pentru rețea
- 2 Șuruburi de fixare în timpul transportului
- 3 Furtun de scurgere

## Specificații

<b>Model</b>	<b>F4DR711S2BA</b>
Alimentare cu energie electrică	220 - 240 V~, 50 Hz
Greutate produs	70 kg

### Dimensiune (mm)

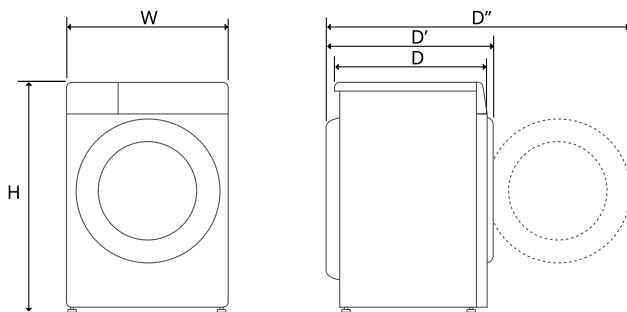

W	600	D	565	D''	1100
H	850	D'	620		

Accesorii

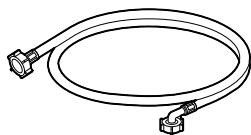

Furtunul de alimentare cu apă rece

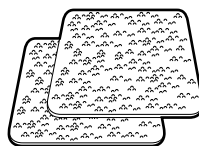

Foi anti-alunecare

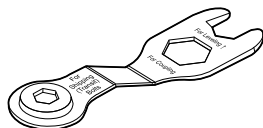

Cheie pentru piulițe

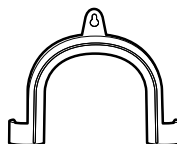

Colier pentru fixarea furtunului de scurgere

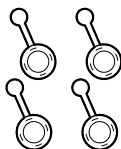

Capace pentru acoperirea găurilor pentru șuruburi de fixare în timpul transportului

## Cerințe referitoare la locul de instalare

Înainte de a instala aparatul, verificați următoarele informații pentru a vă asigura că aparatul este instalat într-un loc potrivit.

### Locul de instalare

- Acest aparat trebuie instalat pe o podea stabilă pentru a reduce vibrațiile în timpul ciclului de centrifugare. Podeaua din beton este cea mai bună, fiind mai puțin predispusă la vibrații în timpul ciclului de centrifugare decât podelele din lemn sau suprafețele mochetate.
- Dacă este imposibilă evitarea așezării aparatului lângă un aragaz sau un cuptor cu cărbune, între cele două aparate trebuie să fie introdusă o izolație (850 x 600 mm) acoperită cu folie de aluminiu pe partea cu aragazul sau cuptorul.
- Atunci când aparatul este instalat, asigurați-vă că acesta este ușor accesibil inginerului în cazul unei defecțiuni.
- Când instalați aparatul, reglați toate cele patru picioare folosind cheia pentru șuruburi de fixare în timpul transportului prevăzută pentru a vă asigura că aparatul este stabil.
- Asigurați-vă că există spațiu suficient pentru deschiderea completă a ușii aparatului.
- Pentru buna funcționare a furtunurilor de intrare a apei, a furtunului de scurgere precum și asigurarea unui flux de aer, lăsați un spațiu de minim 20 mm pe părțile laterale și 100 mm în spatele aparatului. Asigurați-vă că lașezați produsul într-un spațiu lângă perete, ușă sau podea unde s-ar putea crea spațiu suplimentar la nevoie.

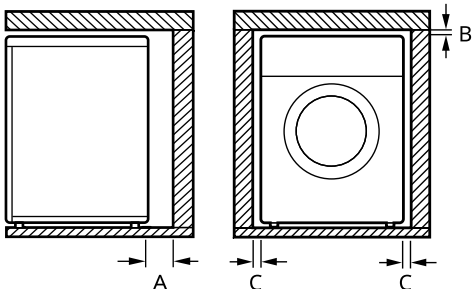

Index	Spațiu liber (mm)
A	100
B	5
C	20

### ⚠️ AVERTISMENT

- Acest aparat trebuie utilizat numai în scopuri casnice și nu trebuie folosit în spații mobile.

### Podele din lemn (podele suspendate)

Atunci când instalați aparatul pe podele din lemn, utilizați capace de cauciuc pentru a reduce vibrațiile excesive și dezechilibrul. Podelele din lemn sau podeaua suspendată pot contribui la vibrații excesive și dezechilibru, erori și defecțiuni.

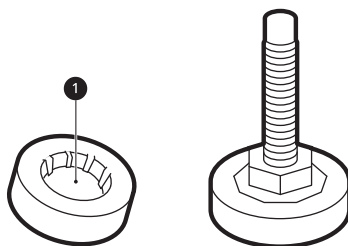

- Pentru a reduce vibrațiile, vă recomandăm să așezați câte un capac din cauciuc cu grosimea de 15 mm ① sub fiecare picior de reglare al aparatului, securizat cu șuruburi de cel puțin două grinzi din podea.
- Dacă este posibil, instalați aparatul într-unul din colțurile încăperii, unde podeaua este mai stabilă.
- Reglați capacele de cauciuc pentru a reduce vibrația.

### ⚠️ ATENȚIE

- Dacă aparatul este instalat pe podea instabilă (ex. podea de lemn), garanția nu acoperă daunele și costurile suportate din cauza instalării pe podea instabilă.

## NOTĂ

- Puteți achiziționa capace de cauciuc (piesa numărul **4620ER4002B**) de la centrul de reparații LG.

## Ventilație

- Asigurați-vă că circulația aerului în jurul aparatului nu este împiedicată de preșuri, covoare etc.

## Temperatura ambientală

- Nu instalați aparatul în camere care ar putea ajunge la temperatura de îngheț. Furtunile înghețate ar putea exploda sub presiune. Fiabilitatea unității electronice de control ar putea fi diminuată la temperaturi sub punctul de îngheț.
- Dacă aparatul este livrat în timpul iernii și temperaturile sunt sub temperatura de îngheț, așezați aparatul la temperatura camerei timp de câteva ore înainte de a-l pune în funcțiune.

## Conexiune electrică

- Nu utilizați un prelungitor sau un adaptor dublu.
- Deconectați întotdeauna aparatul și opriți alimentarea cu apă după utilizare.
- Conectați aparatul la o priză pentru fișă cu împământare în conformitate cu reglementările actuale de cablare.
- Aparatul trebuie să fie poziționat așa încât fișa să fie ușor accesibilă.
- Ieșirea de alimentare cu curent trebuie să fie la cel mult 1 metru față de oricare parte a aparatului.

## ⚠️ AVERTISMENT

- Reparațiile aparatului trebuie efectuate doar de personal calificat. Reparațiile efectuate de personal fără experiență ar putea cauza răni sau defecțiuni serioase. Contactați centrul

dumneavoastră local LG autorizat pentru reparații.

- Ștecărul trebuie conectat într-o priză de perete corespunzătoare, care este instalată și împământată corespunzător în conformitate cu toate codurile și regulamentele locale.

## Despachetarea aparatului

### Ridicarea aparatului de pe baza din polistiren

După îndepărtarea cartonului și a materialului de transport, ridicați aparatul de pe baza de spumă.

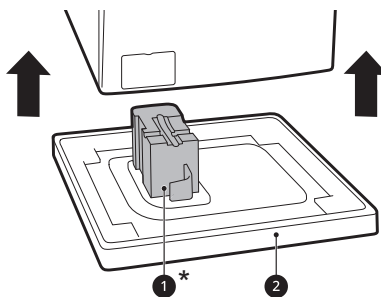

- Asigurați-vă că suportul ①\* coboară cu baza și nu este lipită de partea inferioară a aparatului.
- Dacă trebuie să așezați aparatul pe jos pentru a elimina baza de carton ②, trebuie să protejați întotdeauna partea laterală a aparatului și să-l așezați cu atenție pe o parte. Nu așezați aparatul pe spate sau pe partea frontală.

\* Această caracteristică variază în funcție de modelul achiziționat.

## Îndepărtarea ansamblurilor șuruburilor de fixare în timpul transportului

Pentru a preveni vibrațiile excesive și defectarea aparatului, îndepărtați șuruburile de fixare în timpul transportului și opritoarele.

- 1** Începând cu cele două șuruburi pentru transport **1** din partea inferioară, utilizați cheia (inclusă) pentru a slăbi complet toate bolțurile de fixare pentru transport prin rotirea lor în sens invers acelor de ceasornic.

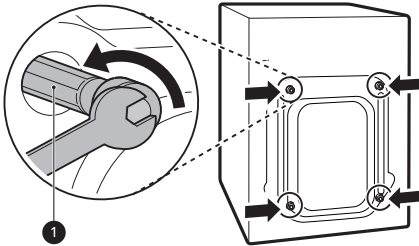

- 2** Scoateți ansamblurile șuruburilor prin rotirea ușoară a acestora, în timp ce le trageți afară.

- 3** Instalați capacele pentru găuri.

- Montați capacele pentru orificii **2** incluse în pachetul de accesorii sau atașate pe partea din spate.

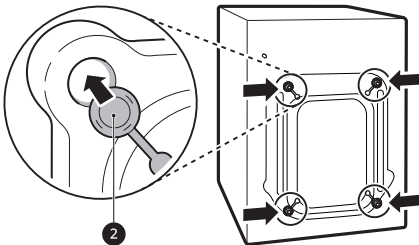

## NOTĂ

- Păstrați șuruburile de fixare în timpul transportului și opritoarele pentru utilizare viitoare.
- Pentru a preveni defectarea acestui aparat, procedați după cum urmează:
  - Șuruburile de fixare în timpul transportului sunt montate din nou.
  - Cablul de alimentare este securizat în spatele aparatului.

## Stabilizarea aparatului

### Verificarea nivelului

Când împingeți în jos marginile plăcii superioare pe diagonală, aparatul nu trebuie să se deplaseze deloc în sus și în jos (verificați ambele direcții).

- În cazul în care aparatul vibrează atunci când împingeți pe diagonală placa superioară a acestuia, reglați din nou picioarele.
- Verificați dacă aparatul este perfect nivelat după instalare.

### NOTĂ

- Podelele din lemn sau podeaua suspendată pot contribui la vibrații excesive și dezechilibru. Consolidarea sau fixarea podelei din lemn poate fi luată în considerare pentru a opri sau reduce zgomotele și vibrațiile excesive.
- Nu încercați să corectați denivelările podelei cu bucăți de lemn, carton sau materiale similare sub aparat.

## Reglarea și nivelarea picioarelor

La instalarea aparatului, acesta trebuie să fie aliniat și perfect nivelat. Dacă aparatul nu este aliniat și nu se află în poziția corectă, acesta se poate deteriora sau este posibil să nu funcționeze corect.

- 1** Rotiți picioarele de nivelare, conform necesităților, dacă podeaua este neuniformă.
- Nu introduceți bucăți de lemn etc. sub picioare.

- Asigurați-vă că toate cele patru picioare sunt stabile și se sprijină pe podea.

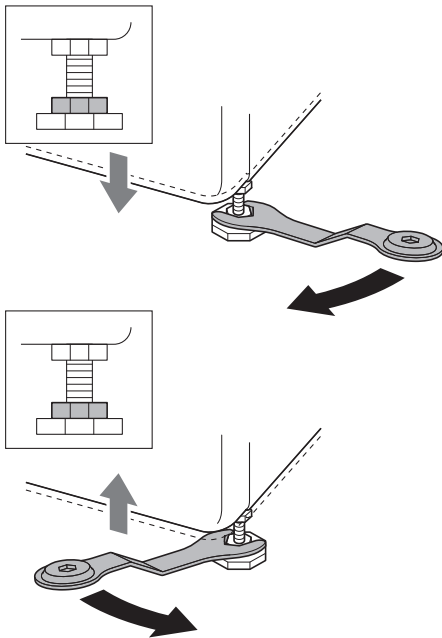

### NOTĂ

- Nu instalați mașina de spălat pe o plintă, stativ sau suprafață ridicată decât dacă aceasta este fabricată de LG Electronics pentru utilizare împreună cu acest model.

- 2 Verificați dacă aparatul este nivelat perfect folosind o nivelă cu bulă ①.

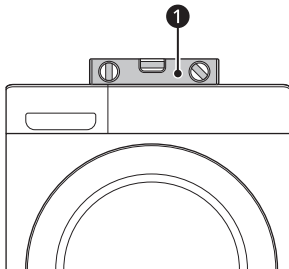

- 3 Fixați picioarele de nivelare cu contrapiulițele ② rotind în sens invers acelor de ceasornic pe partea inferioară a aparatului.

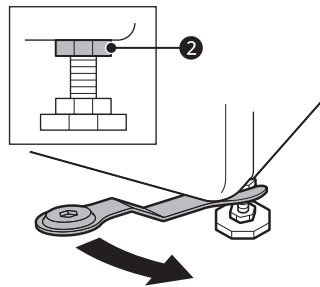

- 4 Verificați dacă toate contrapiulițele din partea inferioară a aparatului sunt fixate corespunzător.

### NOTĂ

- Așezarea corectă și nivelarea aparatului va asigura o operare îndelungată, normală și fiabilă.
- Aparatul trebuie să fie 100% în poziție orizontală și trebuie să stea în poziție fermă pe o podea plană solidă.
- Aceasta nu trebuie să „se balanseze” din cauza încărcăturii.
- Nu permiteți udarea suporturilor aparatului. Nerespectarea acestui lucru poate cauza vibrații sau zgomot.

### Utilizarea foilor antiderapante

Această caracteristică poate varia în funcție de modelul achiziționat.

Dacă instalați aparatul pe o suprafață alunecoasă, acesta s-ar putea deplasa din cauza vibrației excesive. Nivelarea incorectă ar putea cauza defectarea, din cauza zgomotului și a vibrației. Dacă se întâmplă acest lucru, așezați foile anti-alunecare sub suportul de stabilizare și ajustați nivelul.

- 1 Curățați podeaua pentru a așeza foile anti-alunecare.

- Utilizați o lavetă uscată pentru a îndepărta și curăța obiectele străine și umezeala. Dacă rămân urme de umezeală, foile anti-alunecare ar putea aluneca.

**2** Ajustați nivelul după ce ați așezat aparatul în zona de instalare.

**3** Așezați partea adezivă ❶ foliilor antiderapante pe podea.

- Cea mai eficientă modalitate este să instalați folii antiderapante sub picioarele frontale. Dacă este dificilă amplasarea foliilor sub picioarele frontale ale aparatului, atașați-le sub picioarele din spate.

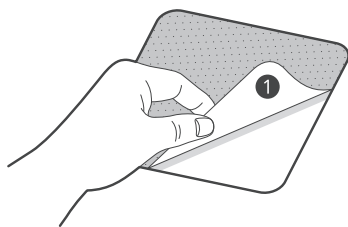

**4** Puneți aparatul pe foliile antiderapante.

- Nu atașați partea adezivă ❶ a foliilor antiderapante de picioarele aparatului.

### NOTĂ

- Folii antiderapante suplimentare puteți găsi la centrul de service LG Electronics.

## Conectarea furtunului de alimentare cu apă

### Notă privind racordul

- Presiunea apei trebuie să fie între **50 kPa și 800 kPa** (0.5–8.0 kgf/cm<sup>2</sup>). Dacă presiunea apei este mai mare de **800 kPa**, se va monta un dispozitiv de decompresie.

- Verificați periodic starea furtunului de alimentare cu apă și înlocuiți-l, dacă este necesar.

### NOTĂ

- Nu strângeți excesiv furtunul de alimentare cu apă sau nu utilizați dispozitive mecanice pentru a strânge pe supapele de admisie.
- Nu este necesară protecția suplimentară la retur pentru conectarea la sursa de alimentare cu apă.

## Verificarea garniturii cauciucului

Împreună cu furtunurile de alimentare cu apă sunt furnizate două garnituri de cauciuc ❶. Acestea sunt utilizate pentru prevenirea scurgerilor de apă. Racordul la robinete este suficient de strâns.

- Nu utilizați dispozitive mecanice, cum ar fi elemente multiple de prindere pentru a strânge furtunurile de alimentare pentru apă. Verificați dacă capătul curbat al furtunului de alimentare pentru apă este racordat la aparat.

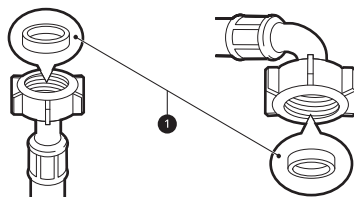

## Conectarea furtunului la robinet

### Conectarea furtunului filetat la robinetul cu filet

Înșurubați conectorul furtunului de alimentare la robinetul de alimentare cu apă. Strângeți manual numai cu ajutorul unei cârpe moi. Nu strângeți

prea tare furtunul de alimentare folosind orice dispozitiv mecanic.

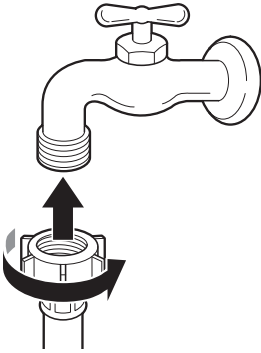

**NOTĂ**

- După conectarea furtunului de alimentare cu apă la robinetul cu apă, deschideți robinetul pentru a curăța conductele de apă de substanțe străine (murdărie, nisip, rumeguș etc.). Lăsați apa să se scurgă într-o găleată și verificați temperatura apei.

**Conectarea furtunului la aparat**

Înșurubați furtunul de alimentare la supapa de admisie de pe partea din spate a aparatului.

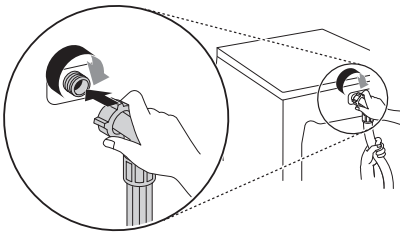

- Nu conectați furtunul la sursa de alimentare cu apă caldă pentru modelele cu un singur orificiu de admisie a apei. Racordați numai la sursa de apă rece.

**NOTĂ**

- După finalizarea racordării, dacă apar scurgeri de apă de la furtun, repetați aceiași pași. Utilizați cel mai convențional tip de robinet pentru alimentarea cu apă. În cazul în care robinetul

este pătrat sau prea mare, îndepărtați placa de ghidare înainte de a introduce robinetul în adaptor.

- Asigurați-vă că furtunul nu este îndoit sau prins.

**Instalarea furtunului de scurgere**

**Instalarea furtunului de scurgere cu colier**

Furtunul de scurgere ar trebui să nu fie așezat la mai mult de **100 cm** deasupra podelei. Apa din aparat ar putea să nu se scurgă sau ar putea să se scurgă încet.

- Securizarea corectă a furtunului de scurgere va proteja podeaua de deteriorarea cauzată de scurgerea apei.

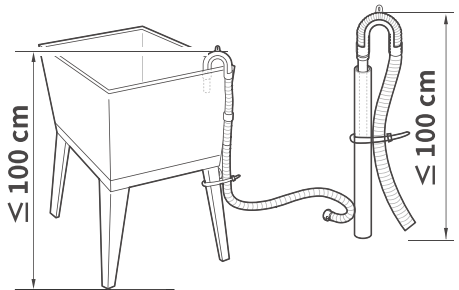
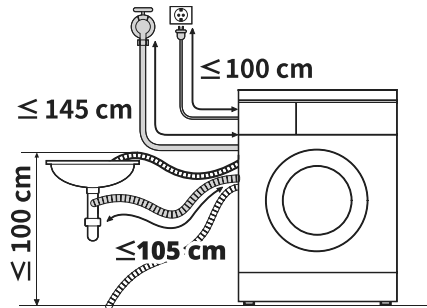

- Dacă furtunul de scurgere este prea lung, nu-l introduceți forțat înapoi în aparat. Lucrul acesta va provoca zgomot anormal.

## 22 INSTALARE

---

- Conectați colierul la cel mult **10 cm** de capătul furtunului de scurgere.

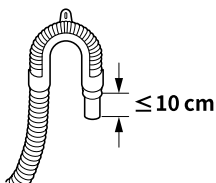

- Asigurați-vă că furtunul de scurgere este introdus cel mult **15 cm** în scurgere.
- La instalarea furtunului de scurgere în chiuvetă, securizați-l cu o garnitură.

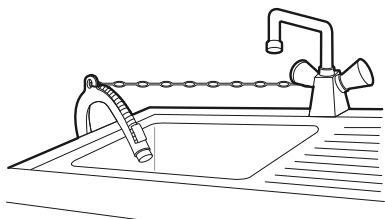

# OPERARE

## Prezentarea generală a operării

### Utilizarea aparatului

Înainte de prima spălare, selectați programul de spălare **Cotton (Bumbac)** și adăugați o jumătate din doza normală de detergent. Porniți aparatul fără rufe. Acest proces va îndepărta posibilele reziduuri și apa din cuvă, care ar fi putut rămâne din timpul fabricației.

#### 1 Sortați rufele și încărcăți articolele.

- Sortați rufele în funcție de textură, nivel de murdărie, culoare și dimensiune de încărcare, după cum este necesar. Deschideți ușa și introduceți articolele în aparat.

### ⚠ ATENȚIE

- Înainte de a închide ușa, asigurați-vă că toate rufele și articolele de îmbrăcăminte sunt în interiorul cuvei și nu atârnă pe garnitura de cauciuc a ușii, unde pot fi prinse la închiderea ușii. Nerespectarea acestei indicații va cauza deteriorarea garniturii ușii și a hainelor.

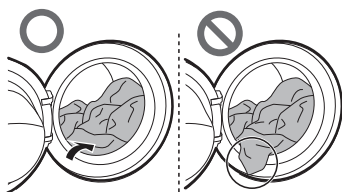

- Îndepărtați orice articole de îmbrăcăminte de pe garnitura flexibilă de etanșare a ușii, pentru a preveni deteriorarea hainelor și a garniturii.

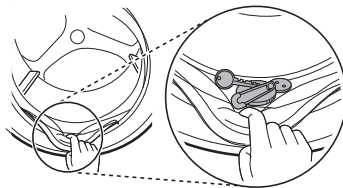

#### 2 Porniți aparatul.

- Apăsăți butonul **Power** pentru a porni aparatul.

#### 3 Alegeți ciclul dorit

- Apăsăți în mod repetat butonul de ciclu pentru a roti butonul de selectare a ciclului până când este selectat ciclul dorit.
- Acum selectați o temperatură de spălare și o viteză de centrifugare. Verificați indicațiile de pe eticheta de întreținere a hainelor.

#### 4 Adăugați produsele de curățare sau detergentul și balsamul în compartimentul corespunzător al sertarului de dozare.

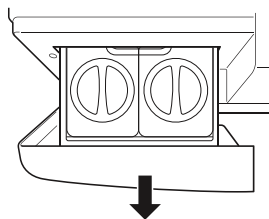

#### 5 Începerea ciclului.

- Apăsăți butonul **Start/Pauza** pentru a începe ciclul. Cuvă aparatului se va învârti puțin timp, fără apă, pentru a determina greutatea încărcăturii. Dacă butonul **Start/**

**Pauza** nu este apăsător o anumită perioadă de timp, aparatul se va opri și toate setările vor fi anulate.

---

### NOTĂ

- În acest caz, ușa nu se va deschide chiar dacă ați întrerupt programul de spălare sau ați oprit mașina de spălat.
  - Atunci când mașina de spălat pornește un program de spălare și tamburul se încarcă cu apă, ușa nu se va deschide pentru a preveni o inundație. Ușa se va deschide după ce mașina de spălat a golit toată apa din interior.
- 

### 6 Sfârșitul ciclului.

- Când ciclul s-a terminat, veți auzi un sunet. Pentru a reduce șifonarea, îndepărtați imediat hainele dumneavoastră din aparat. Verificați în jurul garniturii de la ușă când îndepărtați încărcătura, deoarece ar putea exista articole mici blocate în garnitură.

## Panou de control

Panoul de control efectiv poate diferi de la model la model.

### Caracteristicile panoului de control

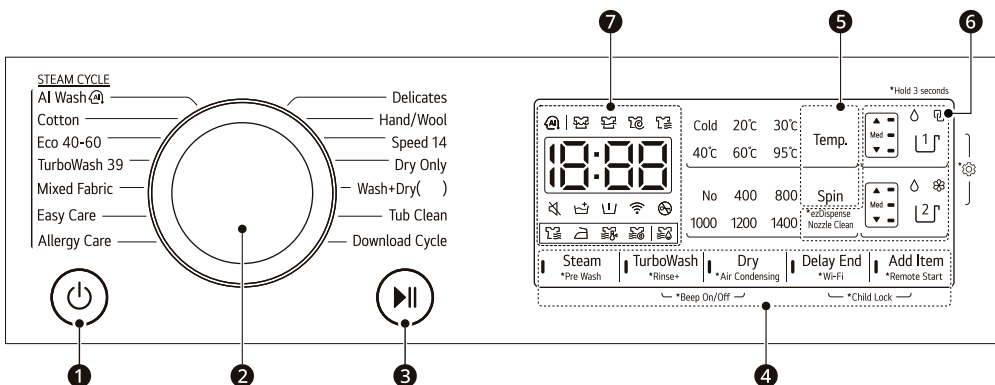







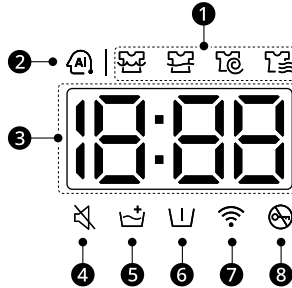

#### Descriere

<b>1</b>	<p><b>Power Buton de pornire/oprire</b></p> <ul style="list-style-type: none"> <li>• Apăsați acest buton pentru a porni sau a opri mașina de spălat.</li> </ul>
<b>2</b>	<p><b>Butonul de programare</b></p> <ul style="list-style-type: none"> <li>• Programele sunt disponibile în funcție de tipul rufelor.</li> <li>• Lampa se va aprinde pentru a indica programul selectat.</li> </ul> <p><b>NOTĂ</b></p> <ul style="list-style-type: none"> <li>• <b>Wash+Dry (Spalare+Uscare)(:)( )</b> indica capacitatea de rufe care pot fi uscate si care poate fi diferit, in functie de model.</li> </ul>
<b>3</b>	<p><b>Butonul Start/Pauza</b></p> <ul style="list-style-type: none"> <li>• Acest buton porneste sau opreste programul de spalare.</li> <li>• Apasa acest buton daca este necesara oprirea temporara a programului de spalare.</li> </ul>

	Descriere
4	<p><b>Opțiuni și funcții suplimentare</b></p> <ul style="list-style-type: none"> <li>• Pentru a utiliza funcțiile suplimentare, țineți apăsat butonul corespunzător timp de 3 secunde. Simbolul corespunzător se aprinde pe afișaj.</li> <li>• Acest lucru vă permite selectarea unui program suplimentar și se va aprinde când acesta este selectat.</li> </ul> <p><b>Remote Start (Pornire de la distanță)</b> Cu aplicația <b>LG ThinQ</b>, puteți folosi un smartphone pentru a vă controla mașina de spălat de la distanță.</p> <ul style="list-style-type: none"> <li>• Pentru a utiliza această funcție, consultați <b>FUNCȚII INTELIGENTE</b>.</li> </ul> <p><b>Wi-Fi</b> Mențineți apăsat butonul <b>Delay End (Final programat)</b> timp de 3 secunde pentru conecta mașina de spălat la aplicația <b>LG ThinQ</b>.</p>
5	<p><b>Personalizarea butoanelor pentru programul de spălare</b> Utilizați aceste butoane pentru a regla temperatura apei sau setările pentru viteza de centrifugare pentru programul selectat.</p> <ul style="list-style-type: none"> <li>• Setările actuale sunt indicate pe afișaj.</li> <li>• Apăsăți butonul pentru opțiunea respectivă pentru a selecta alte setări.</li> </ul>
6	<p><b>Butoanele ezDispense</b></p> <ul style="list-style-type: none"> <li>• Apăsăți pe <b>Dozator 1</b> sau <b>Dozator 2</b> pentru a selecta funcția ezDispense.</li> <li>• LED-ul se va aprinde pentru a indica tipul și cantitatea de detergent selectat.</li> <li>• Atunci când cantitatea de detergent sau balsam este insuficientă; <ul style="list-style-type: none"> <li>- În cazul apăsării butonului <b>Power</b> : LED-ul se va aprinde intermitent și se va declanșa o alarmă sonoră.</li> <li>- În cazul funcționării aparatului : LED-ul se va aprinde intermitent.</li> </ul> </li> </ul> <p><b>ezDispense Nozzle Clean (Curățare Duză ezDispense)</b></p> <ul style="list-style-type: none"> <li>• Apăsăți și mențineți apăsat butonul <b>Spin (Stoarcere)</b> timp de 3 secunde pentru a utiliza funcția <b>ezDispense Nozzle Clean (Curățare Duză ezDispense)</b>. Utilizați această funcție pentru a schimba tipul de detergent sau balsam. Această funcție curăță detergentul sau balsamul rezidual din furtunul conectat la <b>ezDispense</b> (la schimbarea tipului de detergent sau balsam).</li> </ul>
7	<p><b>Afișaj</b></p> <ul style="list-style-type: none"> <li>• Afișajul arată setările, timpul rămas estimat, opțiunile și mesajele de stare. Când aparatul este pornit, setările implicite din afișaj vor fi evidențiate.</li> <li>• În timp ce greutatea încărcăturii este detectată automat, afișajul de pe panoul de control luminează intermitent.</li> </ul>

## Afișaj durată și stare



	Descriere
1	<p><b>Indicatori de stare ai programului</b></p> <ul style="list-style-type: none"> <li>Când rulează un program de spălare, ledul pentru etapa activă va lumina intermitent, iar ledurile pentru etapele rămase vor lumina fix. După finalizarea unei etape, ledul se va stinge. Dacă un ciclu este întrerupt, ledul pentru etapa activă va înceta să lumineze intermitent.</li> </ul>
2	<p><b>AI DD</b></p> <ul style="list-style-type: none"> <li><b>AI DD</b>  oferă asigurură acțiuni de rotație adecvate ale cuvei după finalizarea detectării încărcăturii.</li> <li> este activat atunci când este selecta și utilizat programul <b>AI Wash</b>. <ul style="list-style-type: none"> <li>Dacă este utilizat prea mult detergent, se poate produce multă spumă, iar lucrul acesta va reduce performanțele <b>AI DD</b>.</li> </ul> </li> </ul>
3	<p><b>Timp estimat rămas</b></p> <ul style="list-style-type: none"> <li>Când este selectat un program de spălare, se afișează durata implicită pentru programul respectiv. Durata se poate modifica pe măsură ce sunt selectate opțiunile.</li> <li>Dacă afișajul indică ---, atunci durata va fi afișată după detectarea dimensiunii încărcăturii. Acest lucru este normal.</li> <li>Durata indicată este numai estimativă. Această durată se bazează pe condiții normale de utilizare. Mai mulți factori externi (greutatea încărcăturii, temperatura camerei, temperatura apei de intrare etc.) poate afecta durata efectivă.</li> </ul>
4	<p> se aprinde când bipul se oprește.</p>
5	<p> se aprinde când opțiunea <b>Rinse+ (Clatire+)</b> este activată.</p>
6	<p> se aprinde când opțiunea <b>Pre Wash (Prespalare)</b> este activată.</p>
7	<p> se aprinde când aparatul este conectat la rețeaua Wi-Fi de acasă.</p>
8	<p> se aprinde când programul începe, iar ușa este blocată.</p>

## Pregătirea sarcinii de spălare

Sortați încărcătura de spălare pentru cele mai bune rezultate de spălare, iar apoi pregătiți rufe în conformitate cu simbolurile de pe etichetele cu instrucțiuni de spălare.





### Sortarea hainelor

- Gradul de murdărire a hainelor (foarte murdar, normal, ușor): Se separă hainele în funcție de gradul de murdărire; nu spălați articolele foarte murdare cu cele ușor murdare.
- Culoare (Alb, Deschise, Închise la culoare): Spălați hainele închise la culoare sau vopsite separat de cele albe sau de culori deschise. Amestecarea tipurilor de culori poate determina transferul de culoare sau decolorarea hainelor deschise la culoare.
- Țesături (Articole care lasă scame, articole care colectează scame): Spălați separat țesăturile care produc scame de țesăturile care colectează scame. Țesăturile care produc scame pot determina adunarea acestora pe colectoare.

### Verificarea etichetei de întreținere a hainei

Simbolurile vă vor informa cu privire la textura articolului de îmbrăcăminte și la modul în care acesta trebuie să fie spălat.

### Simboluri de pe eticheta cu instrucțiuni de îngrijire

Simbol	Tip de spălare / tip de țesătură
	<ul style="list-style-type: none"> <li>• Spălare normală</li> <li>• Bumbac, țesături mixte</li> </ul>
	<ul style="list-style-type: none"> <li>• Îngrijire ușoară</li> <li>• Sintetic, țesături mixte</li> </ul>
	<ul style="list-style-type: none"> <li>• Spălare specială delicată</li> <li>• Delicate</li> </ul>
	<ul style="list-style-type: none"> <li>• Numai spălare manuală</li> <li>• Lână, mătase</li> </ul>

Simbol	Tip de spălare / tip de țesătură
	<ul style="list-style-type: none"> <li>• A nu se spăla</li> </ul>

### NOTĂ

- Pentru informații generale cu privire la simbolurile de spălare de pe etichetele de îngrijire a textilelor, vizitați site-ul Ginetex ([www.ginetex.ch](http://www.ginetex.ch)).



### Verificarea îmbrăcăminteii înainte de spălarea rufelor

- Pentru a ajuta la distribuirea uniformă a încărcăturii în timpul centrifugării, combinați articole de dimensiuni mari și mici atunci când încărcăți mașina.
- Nu spălați articole mici. Adăugați 1-2 articole similare în încărcătură pentru a preveni dezechilibrarea.
- Verificați toate buzunarele pentru a vă asigura că acestea sunt goale. Articolele precum cuie, agrafe de păr, chibrituri, pixuri, monede și chei pot deteriora atât aparatul, cât și hainele dumneavoastră.

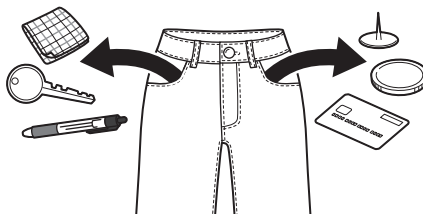

- Când spălați haine cu bretele lungi atașate, legați-le sau utilizați o plasă pentru rufe.
- Utilizați o plasă pentru rufe pentru articolele mici precum mâneci, ciorapi, colanți, lenjerie de corp și șosete pentru a preveni blocarea acestora între tambur și garnitura ușii.

- Umpleți plasa pentru rufe la mai puțin de jumătate din capacitate și spălați-o împreună cu alte haine. Evitați umplerea excesivă sau spălarea separată a acesteia, deoarece poate cauza un dezechilibru la nivelul tamburului, care poate conduce la un ciclu inadecvat de centrifugare.
- Închideți fermoarele, capsele și șnururile, pentru a vă asigura că aceste articole nu se agață de alte haine.
- Pre-tratați murdăria și petele prin perierea cu o cantitate mică de detergent dizolvat în apă pe pată, pentru a ajuta la îndepărtarea murdăriei.

## Adăugarea de detergent și balsam de rufe

### Dozarea detergentului

- Detergentul trebuie utilizat în conformitate cu instrucțiunile producătorului de detergent și selectat în conformitate cu tipul, culoarea, murdăria țesăturii și temperatura de spălare. Utilizați numai detergenți care sunt adecvați pentru mașinile de spălat de tip tambur (încărcare frontală).
- Dacă se produce prea multă spumă, reduceți cantitatea de detergent.
- Dacă este utilizat prea mult detergent, se poate produce multă spumă, iar lucrul acesta va avea drept rezultat spălarea de calitate scăzută sau supraîncărcarea a motorului.
- Dacă doriți să utilizați detergent lichid, urmați instrucțiunile furnizate de producătorul de detergent.
- Puteți turna detergent lichid direct în sertarul principal de detergent dacă porniți ciclul imediat.
- Dacă selectați opțiunea **Pre Wash (Prespalare)** după ce ați adăugat detergent direct în cuvă, este posibil ca detergentul să fie diluat, reducând performanțele de spălare. Pentru cele mai bune rezultate, utilizați opțiunea **Pre Wash (Prespalare)** cu funcția **ezDispense**. Nu se poate utiliza dozatorul manual pentru distribuirea detergentului pentru prespălare.
- Utilizarea de detergent trebuie ajustată în funcție de temperatura, duritatea apei,

dimensiunea și nivelul de murdărie al încărcăturii. Pentru rezultate mai bune, evitați supradozarea detergentului. În caz contrar, se va produce spumă în exces.

- Consultați eticheta hainelor înainte de adăugarea detergentului și alegerea temperaturii apei.
- Folosiți numai detergenți adecvați pentru tipul respectiv de îmbrăcăminte:
  - Detergentul lichid este deseori conceput pentru aplicații speciale, de exemplu, pentru țesături colorate, lână, rufe delicate sau de culoare închisă.
  - Detergentul pudră este potrivit pentru toate tipurile de țesături.
  - Pentru rezultate mai bune de spălare a articolelor de îmbrăcăminte albe și deschise la culoare, utilizați detergent pudră cu înălbitor.
  - Detergentul este luat de apă din sertar la începutul ciclului de spălare.

### NOTĂ

- Nu lăsați detergentul să se solidifice. Lucrul acesta poate cauza blocaje, clătire insuficientă și miros.
- Încărcare completă: conform recomandărilor producătorului.
- Încărcare parțială: 1/2 din cantitatea normală
- Încărcare minimă: 1/3 din încărcătura totală.

### Utilizarea funcției ezDispense

Atunci când funcția **ezDispense** este activată, detergentul lichid și balsamul de rufe sunt distribuite în cantitățile setate, la momentul potrivit în timpul ciclului de spălare.

- Un compartiment plin cu detergent va ajunge pentru aproximativ 20 de cicluri de spălare standard, pentru o cuvă încărcată pe jumătate cu rufe.
- Setările predefinite sunt configurate pentru a doza **42 ml** de detergent și **30 ml** de balsam pentru o cantitate de **4-6 kg** de rufe murdare. Acest lucru poate fi modificat folosind butonul **Dozator 1** sau **Dozator 2**. Consultați secțiunea

**Opțiuni și funcții suplimentare** din capitolul **FUNCȚIONAREA** pentru mai multe detalii.

- 1** Glisați încet sertarul pentru dozarea detergentului în exterior cât se poate de mult.

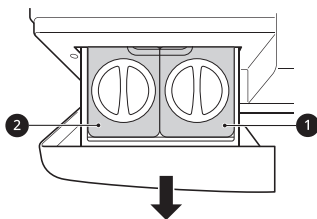

- 1** Compartimentul de detergent lichid  
**2** Compartimentul de balsam de rufe lichid sau de detergent lichid

- 2** Rotiți capacele de pe compartimentele **ezDispense** în sens antiorar pentru a le deschide.

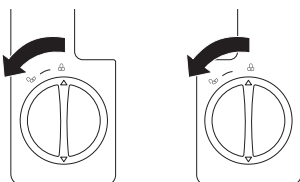

- 3** Turnați detergentul și balsamul de rufe în compartimentele aferente, până la linia de nivel **MAX**.
- Sertarul **ezDispense** are două compartimente. Încărcați cu detergent lichid în compartimentul din dreapta și cu balsam de rufe lichid sau detergent lichid în compartimentul din stânga. Dacă s-a încărcat cu detergent compartimentul **2**, nu se poate utiliza balsamul de rufe.
  - Nu puneți înălbitor pudră sau lichid, gel, detergent sub formă de tablete, lichide naturale pe bază de ulei sau detergenți de tip foaie sau soluții acide precum oțet în compartimentele **ezDispense**. Dacă procedați astfel, veți provoca deteriorarea tubulaturii interne și a altor piese de dozare și veți afecta funcționarea.

- Îndepărtați orice detergent rămas în afara sertarului **ezDispense** înainte de a-l reumple.
- Nu încercați să umpleți compartimentele prea rapid. Adăugați detergent și balsam de rufe încet pentru a evita umplerea peste limită.

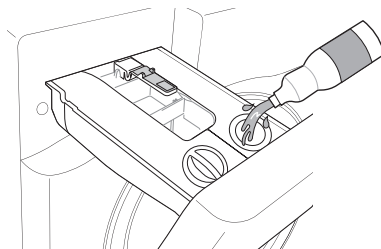

- 4** După umplerea compartimentelor, așezați capacele și rotiți-le în sens orar până când se fixează.

- Închideți bine capacele compartimentelor **ezDispense** pentru a reduce la minimum fluxul de aer care poate întări aceste produse și poate împiedica distribuția corectă a acestora. Aveți grijă să nu pierdeți capacele.

- 5** Închideți încet sertarul pentru dozare înainte de a porni un ciclu de spălare.

- Trântirea sertarului poate avea drept rezultat scurgerea detergentului într-un alt compartiment sau distribuția în cuvă mai devreme decât s-a programat.
- Aveți grijă să nu vă prindeți mâna la sertar în timpul închiderii.
- Este normal ca o cantitate mică de apă să rămână în compartimentele dozatorului la sfârșitul ciclului.

## **ATENȚIE**

- Închideți bine sertarul și capacul dozatorului înainte de utilizare. În caz contrar, detergentul și balsamul se vor întări sau se vor revărsa.
- Glisați încet în exterior sau în interior sertarul pentru dozarea detergentului și folosiți-vă ambele mâini pentru siguranță. În caz contrar, se poate deteriora mașina de spălat sau se pot

produce scurgeri de detergent sau balsam de rufe prin orificiile de ventilație.

- Detergentul sau balsamul de rufe care rămâne în compartimentele **ezDispense** pentru o perioadă îndelungată se poate întări și nu se va mai distribui corect.
- Nu scoateți sertarul distribuitorului în timpul funcționării produsului.
- Scoateți detergentul/balsamul de rufe din compartimentele **ezDispense** înainte de a muta sau de a re poziționa mașina de spălat.
- Mențineți nivelul compartimentului **ezDispense** pentru a preveni scurgerea conținutului.

**3** Încărcați produsele de spălare în compartimentele adecvate ale dozatorului manual.

- Utilizați compartimentul principal pentru detergentul de spălare din dozatorul manual pentru detergent pulbere sau lichid.
- Nu adăugați detergenți tip foaie, tabletă sau pachete în dozatorul manual.
- Dacă folosiți pachete de detergent de unică folosință, așezați pachetul în tambur înainte de a încărca rufe. Nu încărcați pachete de detergent lichid sau pulbere în nici unul dintre dozatoare.

## Utilizarea funcției de dozare manuală

Adăugați detergent în dozatorul manual.

**1** Apăsăți pe butonul **Dozator 1** sau **Dozator 2** de mai multe ori pentru a dezactiva funcția **ezDispense**.

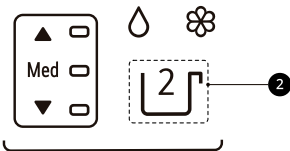
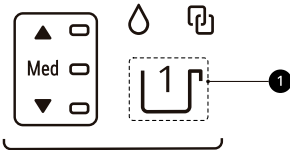

**1** Butonul **Dozator 1**

**2** Butonul **Dozator 2**

**2** Deschideți sertarul pentru dozarea detergentului.

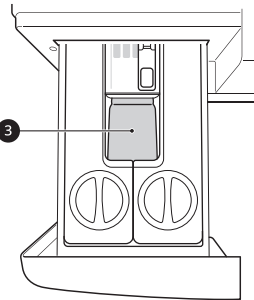
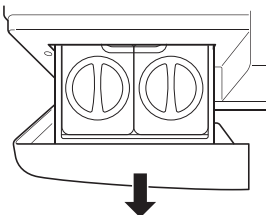

**3** Compartimentul principal pentru dozare manuală a detergentului de spălare

**4** Închideți încet sertarul pentru dozarea detergentului înainte de a porni ciclul.

- Trântirea sertarului pentru dozarea detergentului poate provoca scurgerea detergentului într-un alt compartiment sau distribuirea în cuvă mai devreme decât s-a programat.

## ⚠ ATENȚIE

- Nu încărcați sau depozitați produse de spălare, cum ar fi detergenți, înălbitor sau balsam de rufe, pe mașina de spălat. Aceste produse pot deteriora aspectul mașinii de spălat și comenzile acesteia.

### NOTĂ

- Sertarul pentru dozare manuală nu poate fi utilizat pentru dozarea detergentului pentru prespălare.
- Atunci când adăugați tablete de detergent sau balsam de rufe pe bază de apă, aveți grijă să dezactivați funcția **ezDispense**.

### Compartimentul principal pentru dozare manuală a detergentului de spălare

Acest compartiment păstrează detergentul de spălare pentru ciclul principal de spălare. Se recomandă ca detergentul tip pulbere să fie încărcat în acest compartiment.

- Se poate adăuga înălbitor lichid sau pulbere în compartimentul principal pentru dozarea detergentului de spălare dacă se utilizează un detergent de același tip. Nu amestecați produsele lichide și pulbere.
- Dacă utilizați un detergent care nu se dizolvă ușor sau un detergent cu o vâscozitate ridicată, acesta va lăsa reziduuri și va înfunda dozatorul.
- Aveți grijă să dezactivați funcția **ezDispense**.

### Adăugarea tabletelor de detergent

Tabletele de detergent se pot utiliza și în timpul spălării.

**1** Deschideți ușa și puneți tabletele de detergent în cuvă înainte de încărcarea rufelor.

**2** Încărcați rufele în cuvă și închideți ușa.

### NOTĂ

- Nu puneți tabletele în sertar.
- 

### Adăugarea dedurizatorului pentru apă

Se poate folosi un dedurizator pentru apă, cum ar fi anticalcar, pentru a reduce utilizarea detergentului în zone cu un nivel ridicat de duritate a apei.

- Mai întâi adăugați detergent și apoi dedurizatorul de apă. Distribuți în conformitate cu cantitatea specificată pe ambalaj.

# Tabel referitor la programe

## Program de spălare

AI Wash		40°C (Cold (Rece) la 60°C)	Încărcătură max.: 3 kg
Descriere	<p><b>AI Wash</b> oferă asigură acțiuni de rotație adecvate ale cuvei după finalizarea detectării încărcăturii.</p> <ul style="list-style-type: none"> <li>Spală delicat materialele rezistente la apă și puternic materialele permeabile la apă.</li> </ul> <p><b>NOTĂ</b></p> <ul style="list-style-type: none"> <li>Pentru rezultate optime ale spălării, încărcați rufele uscate pentru acest program.</li> <li>AI sensing nu este activată atunci când este selectată opțiunea <b>Steam</b>.</li> </ul>		

Cotton (Bumbac)		40°C (Cold (Rece) la 95°C)	Încărcătură max.: Nominal
Descriere	Spală rufele cu grad de murdărie normal prin combinarea diverselor mișcări ale cuvei.		

Eco 40-60		40 °C (între 40 °C și 60 °C)	Încărcătură max.: Nominal
Descriere	Spală rufele din bumbac cu grad de murdărie normal care se pot spăla la 40°C sau la 60°C.		

TurboWash 39		40°C (Cold (Rece) la 60°C)	Încărcătură max.: 5 kg
Descriere	Cu cele 4 jeturi de apă care funcționează în timpul spălării și clătirii, mașina de spălat poate spăla jumătate de încărcătură de haine ușor murdare timp de aproximativ 39 de minute.		

Mixed Fabric (Amestec)		40°C (Cold (Rece) la 60°C)	Încărcătură max.: 4 kg
Descriere	<p>Spală simultan țesături mixte.</p> <ul style="list-style-type: none"> <li>Utilizare pentru diverse tipuri de țesături, cu excepția articolelor de îmbrăcăminte speciale (mătase/delicate, echipamente sportive, haine închise la culoare, lână, pilote/perdele).</li> </ul>		

Easy Care (Spălare ușoară)		40°C (Cold (Rece) la 60°C)	Încărcătură max.: 4 kg
Descriere	<p>Spală rufe care nu necesită călcare după spălare.</p> <ul style="list-style-type: none"> <li>Utilizare pentru poliamidă, acril, poliester.</li> </ul>		

Allergy Care (Anti alergic)		60 °C	Încărcătură max.: 4 kg
Descriere	<p>Ajută la minimizarea substanțelor care cauzează o reacție alergică.</p> <ul style="list-style-type: none"> <li>Utilizați pentru bumbac, lenjerie de corp, fețe de pernă, lenjerie de pat, haine pentru copii.</li> </ul>		

<b>Delicates (Delicate)</b>	<b>20°C (Cold (Rece) la 40°C)</b>	<b>Încărcătură max.: 3 kg</b>
Descriere	Spală lenjerie, îmbrăcăminte transparentă și dantelată care se poate spăla automat.	

<b>Hand/Wool (Spalare Manuala/ Lana)</b>	<b>30°C (Cold (Rece) la 40°C)</b>	<b>Încărcătură max.: 2 kg</b>
Descriere	Spală articole delicate care pot fi spălate manual sau automat, precum cele din lână, lenjerii, rochii etc. <ul style="list-style-type: none"> <li>• Utilizați detergent pentru articole din lână care pot fi spălate automat</li> </ul>	

<b>Speed 14 (Rapid 14)</b>	<b>20 °C (între 20 °C și 40 °C)</b>	<b>Încărcătură max.: 2 kg</b>
Descriere	Spală rapid o cantitate redusă de haine ușor murdare timp de aproximativ 14 de minute.	

<b>Dry Only (Uscare)</b>	-	<b>Încărcătură max.: Nominal (uscare)</b>
Descriere	Utilizează programele automate pentru a usca cele mai multe încărcături. <ul style="list-style-type: none"> <li>• Pentru majoritatea uscărilor, asigurați-vă că toate rufele au materiale și grosimi similare.</li> </ul>	

<b>Wash+Dry (Spalare+Uscare)</b>	<b>40°C (Cold (Rece) la 95°C)</b>	<b>Încărcătură max.: Nominal (uscare)</b>
Descriere	Spală și uscă rufele în cadrul aceluiași program.	

<b>Tub Clean (Autocuratare)</b>	-	-
Descriere	Această funcție ajută la curățarea interiorului cuvei mașinii.	

<b>Download Cycle (Descărcare ciclu)</b>	-	-
Descriere	Acest program vă permite să descărcați programe de spălare noi și speciale în mașina dumneavoastră cu ajutorul unui telefon inteligent. Programul implicit este <b>Rinse+Spin (Clătire+Stoarcere)</b> .	

## NOTĂ

- Selectați temperatura corespunzătoare a apei pentru programul de spălare selectat. Urmați întotdeauna instrucțiunile producătorului de pe etichetă sau instrucțiunile articolului de îmbrăcăminte la spălare pentru a evita deteriorarea articolelor.
- Selectați temperatura potrivită pentru spălare și viteza de centrifugare pentru programele dorite.
- Temperatura efectivă a apei poate diferi de temperatura declarată a ciclului.

- Se recomandă detergent neutru.

## Opțiuni suplimentare

\*1 Această opțiune este implicată și nu poate fi deselectată.

### NOTĂ

- Opțiunea **Rinse+ (Clătire+)** poate fi selectată pentru fiecare program de spălare din acest tabel cu excepția programului **Dry Only (Uscare)**.
- Opțiunile **Delay End (Final programat)** și **Add Item (Adaugare articole)** pot fi selectate pentru fiecare program de spălare din acest tabel.

Program	Steam	Pre Wash (Prespalare)	TurboWash	Dry (Uscare)	Air Condensing (Condensarea Aerului)
AI Wash	●				
Cotton (Bumbac)	●	●	●	●	●
Eco 40-60	●	●	●	●	●
TurboWash 39	●	●	●*1	●	●
Mixed Fabric (Amestec)	●	●	●	●	●
Easy Care (Spălare ușoară)	●	●	●	●	●
Allergy Care (Anti alergic)	●*1			●	●
Delicates (Delicate)			●		
Hand/Wool (Spalare Manuala/ Lana)					
Speed 14 (Rapid 14)			●*1	●	●

Program	Steam	Pre Wash (Prespalare)	TurboWash	Dry (Uscare)	Air Condensing (Condensarea Aerului)
Dry Only (Uscare)				●*1	●
Wash+Dry (Spalare+Uscare)	●	●		●*1	●

## Viteza de centrifugare selectabilă

Program	Viteză de centrifugare	
	Valoare implicită	Disponibil
AI Wash	1400 rpm	Toate
Cotton (Bumbac)	1400 rpm	Toate
Eco 40-60	1400 rpm	Toate
TurboWash 39	1200 rpm	De la 400 la 1400 rpm
Mixed Fabric (Amestec)	1000 rpm	Toate
Easy Care (Spălare ușoară)	1400 rpm	Toate
Allergy Care (Anti alergic)	1400 rpm	Toate
Delicates (Delicate)	800 rpm	Până la 800 rpm
Hand/Wool (Spalare Manuala/Lana)	800 rpm	Până la 800 rpm
Speed 14 (Rapid 14)	400 rpm	Toate
Dry Only (Uscare)	-	-/1000/1200/1400 rpm
Wash+Dry (Spalare+Uscare)	1400 rpm	De la 1000 la 1400 rpm

## NOTĂ

- Viteza maximă de centrifugare efectivă poate varia în funcție de condițiile de încărcare. Valorile de mai sus sunt rotunjite la cea mai apropiată sută.

## Date privind consumul

### Descrierea unității

**kg:** Încărcătura de rufe

**h:mm:** Durata programului

**kWh:** Consumul de energie



**°C:** Temperatura maximă în interiorul materialelor textile tratate

**Litri:** Consumul de apă

**rpm:** Viteza maximă de centrifugare

**%:** Umiditate reziduală la sfârșitul etapei de centrifugare. Cu cât viteza de centrifugare este mai mare, cu atât mai mare va fi nivelul de zgomot și mai mic nivelul de umiditate reziduală.

### Programe obișnuite

Program	kg	h:mm	kWh	°C	Litri	rpm	%
<b>Cotton (Bumbac)</b> 20 °C	11	2:29	0,260	26	75,0	1350	48,1
<b>Cotton (Bumbac)</b> 60 °C	11	3:59	1,553	49	76,0	1350	47,3
<b>Eco 40-60</b> (Completa)* <sup>1</sup>	11	4:00	0,838	36	77,0	1360	44,9
<b>Eco 40-60</b> (Jumătate)* <sup>1</sup>	5,5	3:00	0,547	29	69,0	1360	45,4
<b>Eco 40-60</b> (Un sfert)* <sup>1</sup>	3	2:39	0,252	25	35,0	1360	44,7
<b>Mixed Fabric</b> (Amestec)	4	1:21	0,603	35	54,0	1000	67,0
<b>Speed 14 (Rapid 14)</b>	2	0:14	0,051	21	41,0	400	106,0
<b>Eco 40-60 +</b>  <sup>*2</sup> (Completa)* <sup>3</sup>	6	7:35	3,821	24	111,0	1360	-
<b>Eco 40-60 +</b>  <sup>*2</sup> (Jumătate)* <sup>3</sup>	3	4:35	1,962	21	58,0	1360	-

\*1 Poate curăța rufe cu grad normal de murdărie care se pot spăla la 40°C sau 60°C, împreună, în timpul aceluiași ciclu, iar acest program se utilizează pentru a evalua conformitatea cu Directiva Eco Design UE (UE 2019/2023).

\*2 Opțiunea de Uscare completă+

\*3 Poate curăța rufe cu grad normal de murdărie care se pot spăla la 40°C sau 60°C, împreună, în timpul aceluiași ciclu și le poate usca astfel încât să poată fi aranjate imediat în dulap, iar acest program se utilizează pentru a evalua conformitatea cu Directiva Eco Design UE (UE 2019/2023).

### NOTĂ

- Rezultatele testelor depind de presiunea apei, duritatea apei, temperatura de admisie a apei, temperatura camerei, tipul și cantitatea de încărcare, gradul de murdărire, detergentul utilizat, fluctuațiile sursei principale de alimentare cu energie electrică și opțiunile suplimentare alese.
  - Valorile pentru programele obișnuite, cu excepția ciclurilor **Eco 40-60** și **Eco 40-60** + , sunt doar orientative.
  - Regulamentul (UE) 2019/2023, valabil de la 1 martie 2021, este legat de clasele de eficiență energetică definite în Regulamentul (UE) 2019/2014.
  - Scațați codul QR de pe eticheta energetică aplicată pe aparat, care conține un link către informații legate de performanța aparatului în baza de date EPREL la nivelul UE. Păstrați eticheta energetică pentru a putea fi consultată ulterior împreună cu manualul utilizatorului și toate celelalte documente care au fost furnizate cu aparatul.
  - Denumirea modelului este menționată pe eticheta de identificare a aparatului, deschideți ușa situată în jurul deschiderii cuvei.
  - Pentru a găsi aceste informații în EPREL, accesați <https://eprel.ec.europa.eu> și efectuați căutarea folosind denumirea modelului. (Valabil de la 1 martie 2021)
-

## Program de uscare

### Sfaturi generale pentru uscare

Utilizați programele dumneavoastră automate pentru a usca majoritatea încărcăturilor. Senzorii electrici măsoară temperatura de evacuare, pentru a crește sau scădea temperaturile de uscare, pentru timp de reacție mai rapid și control mai precis al temperaturii.

- Robinetul de apă rece trebuie deschis în timpul ciclurilor de uscare.
- Procesul automat al acestei mașini de la spălare până la uscare poate fi selectat cu ușurință.
- Pentru majoritatea uscărilor, asigurați-vă că toate rufele au materiale și grosimi similare.
- Nu supraîncărcați mașina prin introducerea unui număr prea mare de articole în cuvă. Articolele trebuie să se poată deplasa liber.
- În cazul în care deschideți ușa și scoateți încărcătura înainte ca mașina să finalizeze programul, nu uitați să apăsați butonul **Start/Pauza**.
- După finalizarea uscării, End apare pe afișaj. Dacă rufele nu sunt scoase din cuvă într-un anumit interval de timp, Cd apare pe afișaj, iar mașina amestecă rufele periodic timp de aproximativ 4 ore pentru a reduce pliurile. Pentru a opri această funcție, apăsați orice buton și scoateți rufele din cuvă.

### Articole din lână

Nu amestecați articolele din lână. Așezați-le în forma lor originală și uscați-le.

### Materiale țesute și tricotate

Unele materiale țesute și tricotate s-ar putea micșora, cu cantități variabile, în funcție de calitatea lor.

Întindeți întotdeauna aceste materiale imediat după uscare.

### Presă permanentă și sintetice

Nu supraîncărcați mașina. Scoateți articolele după programul călcare permanentă imediat ce mașina se oprește, pentru a reduce pliurile.

### Haine de bebeluș și cămăși de noapte

Verificați întotdeauna instrucțiunile producătorului.

### Pături și pilote

Verificați etichetele de întreținere a materialelor de pe pături și pilote înainte de a utiliza programul de uscare. Anumite pături și pilote s-ar putea micșora din cauza aerului încălzit.

### Cauciuc și plastic

Nu uscați niciun articol din sau care conține cauciuc și plastic, precum

- Șorțuri, bavețele, huse de scaun
- Perdele și fețe de masă
- Preșuri de baie

### Fibră de sticlă

Nu uscați articole din fibră de sticlă în mașină. Particulele de sticlă lăsate în mașină s-ar putea prinde de hainele dumneavoastră și ar putea cauza iritații ale pielii.

### NOTĂ

- Atunci când opriți ciclul de uscare al mașinii, motorul ventilatorului de uscare poate fi utilizat pentru a încetini timp de 60 de secunde.
- Procedați cu atenție atunci când scoateți hainele din mașină, deoarece hainele sau mașina pot fi fierbinți.
- Timpul de uscare estimat variază de la timpul efectiv de uscare în timpul ciclului Automat. Tipul de țesătură, mărimea încărcăturii, și uscăciune selectat afectează timpul de uscare.
- Când selectați doar uscare, rotațiile sunt efectuate automat pentru eficiență din punct de vedere energetic.

### Utilizarea unui program de uscare

Puteți personaliza programul folosind următoarele funcții de uscare:

### **Uscare completă**

Reduce timpul de uscare și energia utilizată în timpul ciclului de uscare pentru rufe din bumbac.

- Tip țesături: țesături din bumbac sau pânză, precum prosoape de bumbac, tricouri și rufe din pânză.
- Încărcătură max.: **Nominal**

### **Timp 30/60/120 minute**

Puteți schimba timpul de uscare în funcție de încărcătura maximă.

- Tip țesături: bumbac, prosoape
- Încărcătură max.: **1 kg (30 minute), 2 kg (60 minute), 4 kg (120 minute)**

### **Iron (Călcare)**

Adecat pentru călcarea cu ușurință a hainelor în stare umedă.

- Tip țesături: țesături de bumbac sau pânză, pregătite pentru călcare la finalul ciclului.
- Încărcătură max.: **Nominal**

### **Temperatură scăzută**

Adecat pentru uscare la temperaturi scăzute pentru o deteriorare mai mică a hainelor.

- Tip țesături: Pentru țesături delicate
- Încărcătură max.: **3,5 kg**

### **Uscare completă+**

Adecat pentru programul de uscare.

- Tip țesături: țesături din bumbac sau pânză, precum prosoape de bumbac, tricouri și rufe din pânză.
- Încărcătură max.: **Nominal**



---

## NOTĂ

- Capacitatea mașinii pentru spălătul rufelor este de două ori mai mare decât pentru uscarea acestora. Dacă mașina va fi folosită pentru uscarea unei încărcături, atunci încărcătura de spălare trebuie să fie mai mică pentru a obține performanțe eficiente de uscare. Dacă se spală o încărcătură completă, scoateți jumătate din rufe înainte de pornirea programului de uscare.

- Toate ciclurile de uscare încep cu un ciclu scurt de centrifugare pentru a extrage cât mai multă umezeală din încărcătură înainte de uscare.
- 

## Folosirea funcției de spălare și uscare

- 1 Pregătiți rufele și încărcăți tamburul.
  - Pentru încărcături semnificative uscate, toate articolele din încărcătură trebuie să fie similare ca material și grosime.
  - Nu supraîncărcați cuva. Articolele trebuie să aibă spațiu pentru a se mișca liber.
- 2 Apăsăți butonul **Power**.
- 3 Selectați un program de spălare.
- 4 Adăugați detergent.
- 5 Apăsăți butonul **Dry (Uscare)** în mod repetat pentru a parcurge toate selecțiile:
  -  Uscare completă - Pentru uscare generală
  - Timp 30/60/120 minute - Pentru uscare temporizată
  -  Iron (Călcare) - Pentru articole cu uscare umedă pentru călcare
  -  Temperatură scăzută - Pentru țesături delicate
- 6 Apăsăți butonul **Start/Pauza**.

## Numai folosind funcția de uscare





- 1 Pregătiți rufele și încărcăți tamburul.
  - Pentru încărcături semnificative uscate, toate articolele din încărcătură trebuie să fie similare ca material și grosime.

- Nu supraîncărcați tamburul. Trebuie să existe suficient spațiu pentru ca rufele să se miște liber.

## 2 Apăsati butonul **Power**.

- Nu selectați un program de spălare și nu adăugați detergent.

## 3 Apăsati butonul **Dry (Uscare)** în mod repetat pentru a parcurge toate selecțiile:

-  Uscare completă - Pentru uscare generală
- Timp 30/60/120 minute - Pentru uscare temporizată
-  Iron (Călcare) - Pentru articole cu uscare umedă pentru călcare
-  Temperatură scăzută - Pentru țesături delicate
-  Uscare completă+ - Pentru materiale mai grele

## 4 Apăsati butonul **Start/Pauza**.

### NOTĂ

- Dacă selectați programul, nu veți putea selecta un program de uscare. În această situație, apăsați butonul **Power** de două ori pentru a porni și opri mașina.

## 1 Pregătiți rufele și încărcați tamburul.

- Pentru încărcături semnificative uscate, toate articolele din încărcătură trebuie să fie similare ca material și grosime.
- Nu supraîncărcați tamburul. Trebuie să existe suficient spațiu pentru ca rufele să se miște liber.

## 2 Apăsati butonul **Power**.

## 3 Selectați un program de uscare.

## 4 Apăsati lung butonul **Dry (Uscare)** timp de 3 secunde.

## 5 Apăsati butonul **Start/Pauza**.

### Utilizarea funcției condensare cu aer

Funcția convențională de uscare circulă apa în jurul tamburului, condensând umezeala în tambur pentru a usca rufele. Cu toate acestea, funcția **Air Condensing (Condensarea Aerului)** circulă aerul în loc de apă pentru a condensa umezeala.

### NOTĂ

- Această funcție nu consumă apă în timpul funcționării, dar consumă mai multă energie și prelungește timpul de uscare.

## Opțiuni și funcții suplimentare

Puteți utiliza opțiunile și funcțiile suplimentare pentru personalizarea programelor.

### Personalizarea unui program de spălare

Fiecare program are setări implicite care sunt selectate automat. De asemenea, puteți personaliza aceste setări folosind aceste butoane.

#### Temp.

Acest buton selectează temperatura de spălare pentru programul selectat.

- Apăsați butonul **Temp.** până când se aprinde setarea dorită.
- Pentru cele mai bune rezultate, urmați instrucțiunile de pe etichetele tesaturilor pe care le spălați.

#### Spin (Stoarcere)

Nivelul de viteză de centrifugare poate fi selectat prin apăsarea acestui buton în mod repetat.

- Apăsați butonul **Spin (Stoarcere)** pentru a selecta viteza de centrifugare.

### NOTĂ

- Dacă este selectat **No (Nu)** pentru nivelul de centrifugare, cuva mașinii de spălat se va roti înainte de scurgere.

#### Rinse+ (Clatire+)

Această funcție este recomandată pentru persoanele cu alergii la detergent.

- Apasa și menține apasat butonul **TurboWash**, timp de 3 secunde, pentru a adauga inca o clatire.

### Respectați pașii următori pentru a personaliza un program de spălare:

**1** Pregătiți rufe și încărcați tamburul.

**2** Apăsați butonul **Power**.

**3** Adăugați detergent.

**4** Selectați un program de spălare.

**5** Personalizați programul de spălare (**Temp.**, **Spin (Stoarcere)** și **Rinse+ (Clatire+)**) dacă este necesar.

**6** Apăsați butonul **Start/Pauza**.

### Numai folosind funcția de centrifugare

**1** Pregătiți rufe și încărcați tamburul.

**2** Apăsați butonul **Power**.

- Nu selectați un program de spălare și nu adăugați detergent.

**3** Apăsați butonul **Spin (Stoarcere)**.

**4** Apăsați butonul **Start/Pauza**.

### NOTĂ

- Dacă selectați programul de spălare, nu veți putea selecta un ciclu de centrifugare. În această situație, apăsați butonul **Power** de două ori pentru a porni și opri mașina.

### Utilizarea opțiunilor speciale

Puteți personaliza programele folosind următoarele opțiuni speciale:

#### Steam

Adăugarea acestei opțiuni oferă rezultate de curățare mai bune.

**TurboWash**

Adăugarea acestei opțiuni reduce durata programului, dar oferă rezultate de spălare similare.

**Respectați pașii următori pentru a utiliza o opțiune specială.**

- 1 Apăsați butonul **Power**.
- 2 Selectați un program de spălare.
- 3 Schimbați programul de spălare (**Rinse+ (Clătire+)**, **Temp.** și **Spin (Stoarcere)**) dacă este necesar.
- 4 Pentru a utiliza opțiuni speciale, apăsați butonul **Steam** sau **TurboWash**.
- 5 Apăsați butonul **Start/Pauza**.

**Utilizarea opțiunilor de bază**

Puteți personaliza programele folosind următoarele opțiuni de bază:

**Pre Wash (Prespalare)**

Această opțiune este recomandată atunci când spălați o încărcătură foarte murdară.

- 1 Apăsați butonul **Power**.
- 2 Selectați un program de spălare.
- 3 Apăsați lung butonul **Steam** timp de 3 secunde.
- 4 Apăsați butonul **Start/Pauza**.

**Add Item (Adaugare articole)**

Puteți utiliza această opțiune pentru a adăuga sau scoate rufe după pornirea programului de spălare.

- 1 Apăsați butonul **Power**.
- 2 Selectați un program de spălare.
- 3 Apăsați butonul **Start/Pauza**.
- 4 Apăsați butonul **Add Item (Adaugare articole)** după cum este necesar.
- 5 Deschideți ușa după ce se deblochează și adăugați sau scoateți rufele dorite.
- 6 Închideți ușa și apăsați butonul **Start/Pauza**.

**NOTĂ**

- Din motive de siguranță, ușa rămâne blocată cât timp nivelul sau temperatura apei din interiorul cuvei este ridicată. În acest moment nu este posibilă adăugarea de rufe.

**Delay End (Final programat)**

Puteți configura această funcție așa încât mașina de spălat să pornească automat și să termine după un interval specificat de timp.

- 1 Apăsați butonul **Power**.
- 2 Selectați un program de spălare.
- 3 Apăsați butonul **Delay End (Final programat)** după cum este necesar.
- 4 Apăsați butonul **Start/Pauza**.

## NOTĂ

- Cu excepția ledului butonului **Delay End (Final programat)**, toate ledurile de pe panoul de control se vor opri în 20 de minute. Această funcție poate diferi în funcție de modelul achiziționat.
- Ora de întârziere este ora la care se termină programul, nu cea la care începe. Timpul propriu-zis de rulare ar putea varia din cauza temperaturii apei, tipului de rufe și a altor factori.
- Pentru a anula funcția trebuie apăsat butonul **Power**.
- Evitați utilizarea detergentului lichid pentru această funcție.

## NOTĂ

- Dacă indicatorul pentru detergent sau balsam poate clipi și alarma poate suna, chiar dacă mai există suficient detergent sau balsam pentru 2 - 4 programe de spălare;
  - Dacă indicatorul de detergent lichid **4** și cel al butoanelor **3**, **6** clipesc, iar alarma sună, turnați detergent în compartiment, până la linia **MAX**.
  - Dacă indicatorul de balsam lichid **7** și cel al butoanelor **6** clipesc, iar alarma sună, turnați balsam în compartiment, până la linia **MAX**.
- Setările predefinite sunt configurate pentru a distribui detergentul din **Dozatorul 1** și balsamul de rufe din **Dozatorul 2**.

## Utilizarea ezDispense

Folosiți butoanele **Dozator 1** și **Dozator 2** pentru a configura și a comanda funcția **ezDispense**.

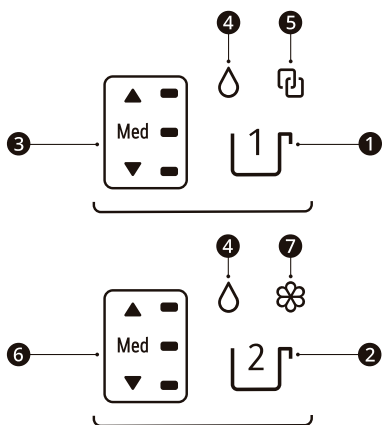

- 1 Butonul **Dozator 1**
- 2 Butonul **Dozator 2**
- 3 Indicator butoane
- 4 Indicatorul de detergent lichid
- 5 Indicatorul de asociere (se folosește numai detergent lichid în ambele compartimente)
- 6 Indicator butoane
- 7 Indicatorul de balsam de rufe lichid

## Schimbarea nivelului de dozare pentru o singură încărcătură

- 1 Apăsați butonul **Power**.
- 2 Rotiți butonul rotativ pentru a selecta ciclul dorit.
- 3 Apăsați pe butonul **Dozator 1** sau **Dozator 2** pentru a crește sau pentru a scădea cantitatea dozată față de valorile predefinite.

Indicator butoane	Cantitate dozată*1
	Mai mare (110 %)
	Medie (100%)
	Mai mică (90 %)

Indicator butoane	Cantitate dozată*1
	Oprit (0 %)

\*1 Setările predefinite sunt configurate pentru a doza **42 ml** de detergent și **30 ml** de balsam de rufe pentru o cantitate de **4-6 kg** de rufe murdare.

#### 4 Apăsați butonul **Start/Pauza**.

### NOTĂ

- Urmați recomandările producătorului de pe ambalajul detergentului sau al balsamului de rufe atunci când setați cantitățile **ezDispense** pentru o încărcătură standard de **4-6 kg**.
- Majoritatea ciclurilor vor folosi automat cantitățile predefinite setate de dvs., indicate de lumina cu LED Normal de pe butoanele **Dozator 1** și **Dozator 2**.
- Ciclurile **Delicates (Delicate)**, **Hand/Wool (Spalare Manuala/Lana)**, **Dry Only (Uscare)** și **Tube Clean (Autocuratare)** dezactivează automat funcția **ezDispense**.

### Schimbarea cantităților de dozare predefinite

Setările predefinite sunt configurate pentru a doza **42 ml** de detergent și **30 ml** de balsam de rufe pentru o cantitate de **4-6 kg** de rufe murdare.

Detergentul trebuie utilizat în conformitate cu instrucțiunile producătorului de detergent și selectat în conformitate cu tipul, culoarea, murdăria țesăturii și temperatura de spălare.

#### 1 Apăsați butonul **Power**.

#### 2 Schimbați cantitățile de dozare predefinite.

- **Dozator 1:** Apăsați lung pe butonul **Dozator 1** timp de 3 secunde.
- **Dozator 2:** Apăsați lung pe butonul **Dozator 2** timp de 3 secunde.

#### 3 Rotiți butonul rotativ pentru a crește sau a scădea cantitatea de detergent sau de balsam de rufe. Cantitatea este indicată pe afișaj.

- Cantitățile predefinite pot fi crescute sau scăzute treptat cu câte **1 ml**, într-un interval de **9 ml** și **150 ml**. Cantitatea distribuită poate să varieze puțin în funcție de model.

#### 4 Salvați modificările implicite.

- **Dozator 1:** Apăsați lung pe butonul **Dozator 1** timp de 3 secunde.
- **Dozator 2:** Apăsați lung pe butonul **Dozator 2** timp de 3 secunde.

### Folosirea ambelor dozatoare pentru detergentul lichid

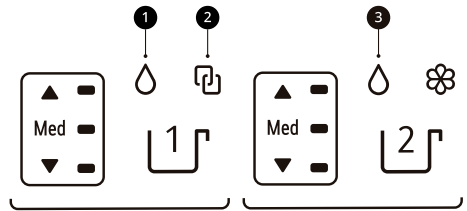

### NOTĂ

- Dacă setați ambele dozatoare pentru detergent lichid, nu puteți să utilizați dozatorul de balsam de rufe pentru balsam de rufe lichid.
- Dacă doriți să utilizați un balsam de rufe lichid:
  - După terminarea programului, selectați **Rinse+Spin (Clătire+Stoarcere)** (Program implicit Descărcare ciclu) și adăugați balsam direct în cuvă sau în compartimentul principal pentru dozare manuală a detergentului de spălare.
  - Dacă ați descărcat un ciclu de descărcare, programul **Rinse+Spin (Clătire+Stoarcere)** nu este disponibil.

### Setarea Dozatorului 2 pentru același dozator de detergent lichid

#### 1 Apăsați butonul **Power**.

**2** Apăsăți lung pe butoanele **Dozator 1** și **Dozator 2** simultan, timp de 3 secunde.

**3** Apăsăți pe butonul **Dozator 1** pentru a aprinde indicatorul de asociere **2**.

- Indicatorul de detergent lichid **1** este aprins permanent.
- Atunci când este selectat indicatorul de asociere **2**, nu se poate folosi butonul **Dozator 2**.

**4** Apăsăți lung pe butoanele **Dozator 1** și **Dozator 2** simultan timp de 3 secunde pentru a salva modificările.

#### Setarea Dozatorului 2 ca dozator de detergent lichid diferit

**1** Apăsăți butonul **Power**.

**2** Apăsăți lung pe butoanele **Dozator 1** și **Dozator 2** simultan, timp de 3 secunde.

**3** Apăsăți pe butonul **Dozator 2** pentru a aprinde indicatorul de detergent lichid **3**.

**4** Apăsăți lung pe butoanele **Dozator 1** și **Dozator 2** simultan timp de 3 secunde pentru a salva modificările.

#### Curățarea sistemului de pompare ezDispense

Utilizați această funcție pentru a schimba tipul de detergent sau balsam. Această funcție curăță detergentul sau balsamul rezidual din furtunul

conectat la **ezDispense 1** (la schimbarea tipului de detergent sau balsam).

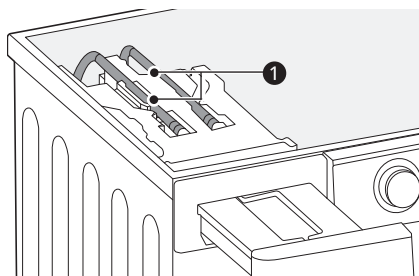

#### NOTĂ

- Rulați această funcție o dată pe lună (sau mai des, dacă este necesar), pentru a îndepărta acumularea de detergent și alte reziduuri.
- Dacă nu curățați compartimentul **ezDispense**, detergentul sau balsamul va rămâne în furtunul conectat.
- Folosirea acestei funcții poate duce la formarea de spumă în cuvă.

**1** Spălați compartimentele **ezDispense** care trebuie curățate. Consultați secțiunea **Curățați periodic aparatul** din capitolul **ÎNȚREȚINEREA** pentru mai multe detalii.

**2** Umpleți cu apă compartimentul care trebuie curățat până la linia de nivel **MAX**.

**3** Apăsăți butonul **Power**.

**4** Mențineți apăsat butonul **Spin (Stoarcere)** timp de 3 secunde pentru a curăța furtunul conectat. Atunci când este selectată această opțiune, dcL apare pe afișaj.

**5** Apăsăți pe butonul **Dozator 1** sau **Dozator 2** pentru a selecta compartimentul care trebuie curățat.

- Ambele compartimente pot fi curățate în același timp.

- 6** Apăsăți butonul **Start/Pauza**. Funcția se va finaliza în decurs de 16 minute.

- Apăsăți și mențineți apăstate simultan butoanele **TurboWash** și **Dry (Uscare)** timp de 3 secunde pentru a dezactiva/activa această funcție.

## Setări

### Child Lock (Blocare acces copii)

Utilizați această opțiune pentru a dezactiva comenzile. Această funcție nu permite copiilor să schimbe ciclurile sau să opereze aparatul.

## NOTĂ

- Odată ce această funcție este setată, toate butoanele sunt blocate cu excepția butonului de **Power**.
- Când comenzile sunt blocate, în timpul spălării afișajul arată în mod alternativ **CL** și timpul rămas, în timp ce această funcție este activată.
- Oprirea mașinii nu va reseta această funcție. Trebuie să dezactivați această funcție înainte de a putea accesa orice alte funcții.

### Blocarea panoului de control

- 1 Porniți alimentarea.
- 2 Apăsăți și mențineți apăstate simultan butoanele **Delay End (Final programat)** și **Add Item (Adaugare articole)** timp de 3 secunde pentru a activa această funcție.
  - Se va auzi un bip și **CL** va apărea pe afișaj.

### Deblocarea panoului de control

- 1 Porniți alimentarea.
- 2 Apăsăți și mențineți apăstate simultan butoanele **Delay End (Final programat)** și **Add Item (Adaugare articole)** timp de 3 secunde pentru a dezactiva această funcție.

### Beep On/Off (Semnal sonor pornit/oprit)

Acest aparat redă o melodie când pornește și când se oprește.

## FUNȚII INTELIGENTE

### Aplicația LG ThinQ

Aplicația **LG ThinQ** vă permite să comunicați cu aparatul utilizând un smartphone.

### Caracteristicile aplicației LG ThinQ

Comunicați cu aparatul de pe un smartphone prin intermediul funcțiilor inteligente comode.

#### Remote Start (Pornire de la distanță)

Vă permite să controlați mașina de la distanță folosind aplicația **LG ThinQ**.

#### Download Cycle (Descărcare ciclu)

Puteți descărca cicluri noi și speciale care nu sunt incluse în ciclurile de bază ale aparatului.

O mulțime de cicluri speciale specifice mașinii pot fi descărcate în mașinile înregistrate cu succes.

Atunci când descărcarea ciclului în aparat este finalizată, aparatul păstrează ciclul descărcat până când este descărcat un nou ciclu.

### NOTĂ

- Pe aparat poate fi stocat simultan un singur ciclu descărcat.

#### Mentor Curățare cuvă

Această funcție afișează numărul de cicluri rămase înainte de a fi necesară efectuarea funcției **Tub Clean (Autocurățare)**.

#### Monitorizare energie

Această funcție verifică consumul de energie al ciclurilor utilizate recent și media lunară.

#### Smart Diagnosis

Această funcție prezintă informații utile pentru diagnosticare și rezolvarea problemelor pe care le prezintă aparatul, pe baza tiparului de utilizare.

#### Setări

Aceasta vă permite să setați diferite opțiuni ale aparatului și ale aplicației.

#### Alertă Push

Când ciclul este complet sau atunci când aparatul are probleme, aveți opțiunea de a primi notificări de tip Push pe un telefon inteligent. Notificările sunt declanșate chiar și atunci când aplicația **LG ThinQ** este oprită.

### NOTĂ

- În următoarele cazuri, trebuie să actualizați informațiile de rețea pentru fiecare aparat din aplicația **LG ThinQ** din dreptul **Carduri dispozitiv** → **Setări** → **Schimbare rețea**.
  - routerul wireless este modificat
  - parola routerului wireless este modificată
  - Furnizorul de servicii de internet este modificat
- Aplicația poate fi modificată cu scopul îmbunătățirii aparatului fără notificarea utilizatorilor.
- Funcțiile pot varia în funcție de model.

## Instalarea aplicației LG ThinQ și conectarea unui aparat LG

### Modele cu cod QR

Scanați codul QR atașat produsului folosind camera foto a smartphone-ului sau un cititor de coduri QR de pe smartphone.

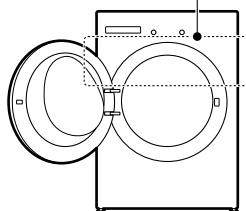

## Modele fără cod QR

- 1 Căutați aplicația **LG ThinQ** în magazinul Google Play Store sau Apple App Store și instalați-o pe un smartphone.
- 2 Rulați aplicația **LG ThinQ** și conectați-vă cu contul dvs. existent sau creați un cont LG pentru a vă conecta.
- 3 Apăsăți butonul de adăugare (+) din aplicația **LG ThinQ** pentru a vă conecta aparatul LG. Urmați instrucțiunile din aplicație pentru a finaliza procesul.

## NOTĂ

- Pentru a verifica conexiunea Wi-Fi, verificați dacă pictograma Wi-Fi de pe panoul de control este aprinsă.
- Aparatul suportă doar rețele Wi-Fi de 2,4 GHz. Pentru a verifica frecvența rețelei dumneavoastră, contactați-vă furnizorul de servicii de internet sau consultați manualul routerului dumneavoastră wireless.
- **LG ThinQ** nu este responsabilă pentru problemele de conexiune ale SmartThinQ, defecțiuni sau erori cauzate de conexiunea la rețea.
- Mediul wireless înconjurător poate face ca serviciul de rețea wireless să funcționeze mai lent.
- În cazul în care distanța dintre aparat și routerul wireless este prea mare, puterea semnalului scade. Conectarea poate dura mai mult timp sau instalarea poate eșua.
- În cazul în care aparatul are probleme cu conectarea la rețeaua Wi-Fi, acestea poate fi situat prea departe de router. Achiziționați un repetor Wi-Fi (amplificator de semnal) pentru a îmbunătăți puterea semnalului Wi-Fi.
- Conexiunea la rețea poate să nu funcționeze în mod corespunzător în funcție de furnizorul de servicii de internet.
- Conexiunea Wi-Fi poate să nu se realizeze sau să se întrerupă din cauza mediului rețelei din locuință.

- Aparatul nu poate fi conectat din cauza problemelor cu transmisia semnalului wireless. Deconectați aparatul și așteptați cca un minut înainte de a încerca din nou.
- În cazul în care firewall-ul sau routerul dvs. wireless este activat, dezactivați firewall-ul sau adăugați o excepție în cadrul acestuia.
- Numele rețelei wireless (SSID) trebuie să fie o combinație de litere și cifre. (Nu folosiți caractere speciale)
- Interfața utilizatorului (UI) a Smartphone-ului poate varia în funcție de sistemul de operare mobil (OS) și de producător.
- Dacă protocolul de securitate al routerului este setat pe **WEP**, este posibil să nu puteți configura rețeaua. Vă rugăm să schimbați protocolul de securitate (se recomandă **WPA2**) și să conectați produsul din nou.

## Activarea conexiunii la rețea

- 1 Rulați aplicația **LG ThinQ**.
- 2 Selectați și atingeți **Mașină de spălat cu încărcare frontală** în aplicație.
- 3 Apăsăți butonul **Power** de pe panoul de control.
- 4 Apăsăți și mențineți apăsat butonul **Wi-Fi** timp de 3 secunde pe panoul de control.
  - Ledul Wi-Fi luminează intermitent în timpul procesului de conectare.

## Utilizarea aparatului de la distanță

### Remote Start (Pornire de la distanță)

Utilizați un telefon inteligent pentru a vă controla aparatul de la distanță. De asemenea, puteți monitoriza utilizarea ciclurilor pentru a fi la curent cu timpul rămas din acestea.

### Utilizarea acestei funcții

- 1 Puneți rufe în cuva.
  - Dacă doriți, adăugați înălbitor sau balsam de rufe în zonele corespunzătoare ale distribuitorului.
- 2 Apăsați butonul **Power**.
- 3 Apăsați și mențineți apăsat butonul **Remote Start (Pornire de la distanță)** timp de 3 secunde pentru a activa funcția de comandă de la distanță.
- 4 Porniți un ciclu din aplicația **LG ThinQ** de pe telefonul dumneavoastră inteligent.

### NOTĂ

- Odată ce această funcție este activată, puteți porni un ciclu doar din aplicația **LG ThinQ** pentru telefoane inteligente. În cazul în care ciclul nu este pornit, aparatul va aștepta începerea ciclului până când acesta este oprit de la distanță din aplicație sau până când această funcție este dezactivată.
- Dacă ușa a fost deschisă, nu puteți porni un ciclu de la distanță.

### Dezactivarea manuală a acestei funcții

Atunci când această funcție este activată, apăsați și țineți apăsat butonul **Remote Start (Pornire de la distanță)** timp de 3 secunde.

### Dezactivarea conexiunii la rețea

- 1 Rulați aplicația **LG ThinQ**.
- 2 Selectați și atingeți aparatul pe care l-ați înregistrat în aplicație.

- 3 Selectați și apăsați pe **Ștergere dispozitiv** în meniul de setări pentru a efectua deconectarea.
- 4 Apăsați butonul **Power** de pe panoul de control.
- 5 Apăsați și mențineți apăsat simultan butoanele **Spin (Stoarcere)** și **Delay End (Final programat)** timp de 3 secunde pentru a dezactiva Conexiunea la rețea.

### Specificațiile echipamentului radio

Tip	Interval frecvență de funcționare	Putere ieșire (max.)
LAN wireless	2400 MHz ~ 2483,5 MHz	< 100 mW
Bluetooth*1		

\*1 Această caracteristică este disponibilă doar la unele modele.

Funcția wireless S/W versiunea: V 1.0

Utilizatorul va ține cont de faptul că acest aparat trebuie instalat și operat cu o distanță minimă de 20 cm între el și corp.

### Declaratie de conformitate



Prin prezenta, LG Electronics declară că echipamentul de tip mașină de spălat rufe este în conformitate cu Directiva 2014/53/UE. Textul integral al declarației de conformitate UE este disponibil la următoarea adresă de Internet::

<http://www.lg.com/global/support/cedoc/cedoc#>

## Informații de notificare privind software-ul open source

Pentru a obține codul sursă din GPL, LGPL, MPL și alte licențe open source care au obligația de a divulga codul sursă conținut în acest produs, precum și pentru a accesa toți termenii licențelor numite mai sus, notificările privind drepturile de autor și alte documente relevante, vă rugăm să vizitați <https://opensource.lge.com>.

LG Electronics va oferi și codul sursă pe CD-ROM în schimbul unei sume care să acopere costurile unei asemenea distribuții (cum ar fi costurile suporturilor media, de transport și de procesare), în urma unei solicitări prin e-mail la [opensource@lge.com](mailto:opensource@lge.com).

Această ofertă este valabilă pentru oricine primește aceste informații, pentru o perioadă de trei ani de la ultima expediere a acestui produs.

## Smart Diagnosis

Utilizați această caracteristică pentru a vă ajuta să diagnosticați și să rezolvați problemele cu aparatul dumneavoastră.

### NOTĂ

- Din motive care nu pot fi atribuite neglijenței LGE, este posibil ca serviciul să nu funcționeze din cauza unor factori externi, cum ar fi, dar fără a se limita la, indisponibilitatea rețelei Wi-Fi, deconectarea rețelei Wi-Fi, reglementările magazinului local de aplicații sau indisponibilitatea aplicației.
- Caracteristica poate fi modificată fără notificare prealabilă și poate avea o formă diferită în funcție de locația dumneavoastră.

## Utilizarea LG ThinQ pentru diagnosticarea problemelor

Dacă aveți o problemă cu aparatul echipat cu Wi-Fi, acesta poate transmite datele de depanare către un telefon inteligent folosind aplicația **LG ThinQ**.

- Lansați aplicația **LG ThinQ** și selectați caracteristica **Smart Diagnosis** din meniu. Urmați instrucțiunile oferite în aplicația **LG ThinQ**.

## Utilizarea diagnosticării audibile pentru diagnosticarea problemelor

Urmați instrucțiunile de mai jos pentru a utiliza metoda de diagnosticare audibilă.

- Lansați aplicația **LG ThinQ** și selectați caracteristica **Smart Diagnosis** din meniu. Urmați instrucțiunile pentru diagnosticarea audibilă oferite în aplicația **LG ThinQ**.

- 1 Apăsați butonul **Power** pentru a porni aparatul.
  - Nu apăsați niciun alt buton.
- 2 Așezați microfonul telefonului dumneavoastră inteligent aproape de butonul **Power**.

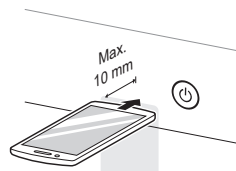

- 3 Apăsați și mențineți apăsat butonul **Temp.** timp de 3 secunde sau mai mult, în timp ce țineți microfonul telefonului inteligent aproape de butonul **Power**, până când transferul de date este finalizat.
  - Țineți telefonul inteligent în poziție până când transferul de date s-a încheiat. Este afișat timpul rămas pentru transferul de date.
- 4 După ce transferul de date este finalizat, rezultatul diagnosticării va fi afișat în aplicație.

### NOTĂ

- Pentru cele mai bune rezultate, nu deplasați telefonul inteligent în timp ce sunt transmise tonurile.

## ÎNTREȚINEREA

### ⚠️ AVERTISMENT

- Deconectați aparatul înainte de curățare, pentru a evita riscul de șoc electric. Nerespectarea acestui avertisment ar putea avea drept consecințe vătămări, incendiu, șoc electric sau moarte.
- Nu utilizați substanțe chimice dure, substanțe de curățare abrazive sau solvenți pentru a curăța aparatul. Acestea ar putea influența negativ finalizarea procesului.

## Curățare după fiecare spălare

### Ce să curățați

Îndepărtați întotdeauna articolele din mașina de spălat după finalizarea ciclului. Lăsarea de articole umede în mașina de spălat poate cauza șifonare, transfer al culorilor și mirosuri.

- După ce ciclul a ajuns la final, ștergeți ușa și garnitura din interiorul ușii, pentru a îndepărta toată umezeala.
- Lăsați ușa deschisă, pentru uscarea cuvei.
- Ștergeți mașina de spălat cu o lavetă uscată, pentru a îndepărta umezeala.

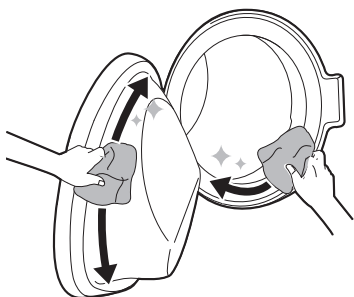

### ⚠️ AVERTISMENT

- Lăsați ușa deschisă să se usuce în interiorul aparatului numai când copiii sunt supravegheați acasă.

## Curățarea exteriorului

Îngrijirea adecvată a mașinii dumneavoastră de spălat îi poate prelungi durata de viață.

### Exterior

- Ștergeți imediat orice scurgeri.
- Ștergeți cu o cârpă umedă și apoi din nou cu o cârpă uscată, asigurându-vă că nu rămân urme de umiditate în îmbinările carcasei sau în fante.
- Nu apăsați suprafața sau afișajul cu obiecte ascuțite.

### Ușă

- Spălați cu o lavetă uscată partea din exterior și interior, apoi ștergeți cu o lavetă moale.

### ⚠️ AVERTISMENT

- Nu încercați să separați panourile sau să demontați aparatul. Nu acționați cu obiecte ascuțite asupra panoului de control pentru a opera aparatul.

## Curățați periodic aparatul

### Curățarea cuvei

Acesta este un program pentru a ajuta la curățarea interiorului aparatului prin înmuiere, spălare, clătire și centrifugare.

Rulați această funcție **o dată pe lună** (sau mai des, dacă este necesar), pentru a reduce acumularea de detergent, balsam și alte reziduuri.

- Dacă apare un miros neplăcut sau mucegai în aparat, rulați această funcție **o dată pe săptămână timp de 3 săptămâni** pe lângă intervalele periodice recomandate.

## NOTĂ

- Mesajul **EC1** se va afișa pentru a avertiza cu privire la recomandarea utilizării acestei funcții.

- 1 Îndepărtați orice articole de îmbrăcăminte sau articole din mașina de spălat și închideți ușa.
- 2 Deschideți sertarul de dozare și adăugați un agent anticarcar în compartimentul principal de spălare.
  - Tabletele pot fi introduse direct în cuvă ca o alternativă la detergentul pudră.
- 3 Închideți încet sertarul de dozare.
- 4 Porniți alimentarea, apoi selectați **Tub Clean (Autocuratare)**.
- 5 Apăsăți butonul **Start/Pauza** pentru pornire.
- 6 Lăsați ușa deschisă, pentru a usca complet interiorul aparatului.
  - Atunci când interiorul aparatului nu este complet uscat, pot apărea mirosuri neplăcute sau mucegai.

## ⚠️ AVERTISMENT

- Lăsați ușa deschisă să se usuce în interiorul aparatului numai când copiii sunt supravegheați acasă.

## Curățarea filtrului pentru admisia apei

Filtrul pentru admisia apei colectează calcarul și orice sedimente care pot fi în apa cu care este alimentat aparatul. Curățați filtrul pentru admisie la fiecare șase luni sau chiar mai frecvent dacă apa este foarte dură sau conține urme de depuneri de calcar.

- Opriți robinetele de alimentare cu apă dacă aparatul urmează să nu funcționeze pentru o perioadă de timp (de ex., vacanță), mai ales dacă nu există nicio scurgere în podea (canalizare) în imediata apropiere.
- Mesajul de eroare **IE** va fi afișat pe panoul de control atunci când apa nu are acces în sertarul pentru detergent.

- 1 Opriți alimentarea cu energie și robinetul de apă și apoi desprindeți furtunul de alimentare cu apă.

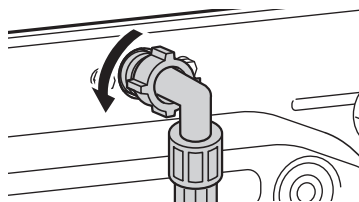

- 2 Îndepărtați filtrul pentru admisia apei cu un clește mic și apoi curățați filtrul folosind o periuță de duritate medie.

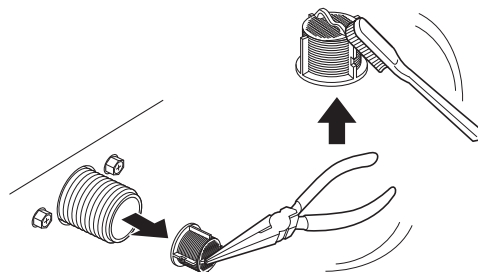

## Curățarea filtrului pompei de evacuare și efectuarea unei evacuări de urgență a apei

Filtrul de scurgere colectează fire și obiecte mici care pot fi lăsate accidental în haine. Asigurați-vă că filtrul este curățat la fiecare șase luni pentru a asigura buna funcționare a aparatului.

Lăsați apa să se răcească înainte de a curăța filtrul pompei de evacuare. Deschideți ușa în caz de urgență sau efectuați o evacuare de urgență a apei.

**1** Deconectarea aparatului.

**2** Deschideți capacul și trageți afară furtunul de evacuare.

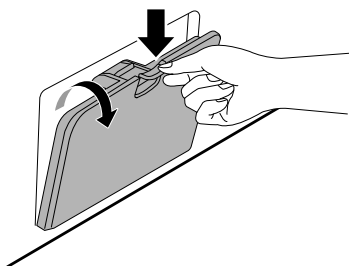

**3** Întâi îndepărtați dopul de scurgere de la furtunul de evacuare, apoi evacuați apa.

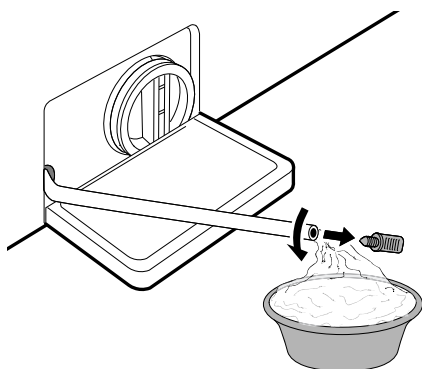

**4** Deșurubați încet filtrul pompei de evacuare pentru a evacua cantitatea de apă rămasă și

apoi îndepărtați eventualele reziduuri sau obiecte din filtru.

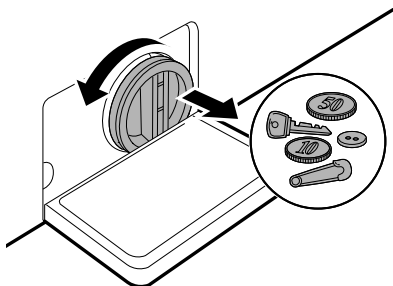

**5** Curățați filtrul și deschiderea pompei cu o perie.

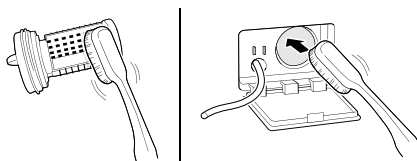

**6** După curățarea filtrului pompei de scurgere, reintroduceți cu atenție filtrul și înșurubați cu atenție capacul de scurgere în sensul acelor de ceasornic pentru a evita filetarea încrucișată și scurgerile.

**7** Reintroduceți bușonul înapoi în tubul de scurgere și puneți tubul în suportul său. Suporturile pentru tuburi verticale și orizontale sunt prevăzute pentru depozitarea corespunzătoare sau pentru tubul de scurgere.

**8** Închideți capacul.

### ⚠ ATENȚIE

- Aveți grijă când efectuați scurgerea, deoarece apa ar putea fi fierbinte.
- Nu împingeți tubul de scurgere înapoi în dulap. Acest lucru va cauza deteriorarea tubului.

- Rulați programul de curățare a cuvei o dată pe lună (sau mai des, dacă este necesar), pentru a îndepărta acumularea de detergent și alte reziduuri.

## Curățarea sertarului ezDispense

Curățați compartimentele **ezDispense de fiecare dată** când adăugați detergent/balsam de rufe sau când schimbați tipul de detergent/balsam de rufe.

Scoateți și curățați sertarul pentru dozarea detergentului **o dată sau de două ori pe lună**. Dacă detergentul rămâne în sertarul pentru dozare pentru o perioadă îndelungată sau dacă utilizați mașina de spălat pentru mai mult timp, se pot acumula reziduuri în sertar.

### ⚠ AVERTISMENT

- Nu pulverizați apă în interiorul mașinii de spălat. Acest lucru poate provoca incendii sau electrocutări.

- 1 Oprii mașina de spălat și deconectați cablul de alimentare.
- 2 Scoateți sertarul pentru dozarea detergentului până când aceasta se oprește.
- 3 Apăsăți în jos butonul de decuplare ❶ pentru a scoate complet sertarul.

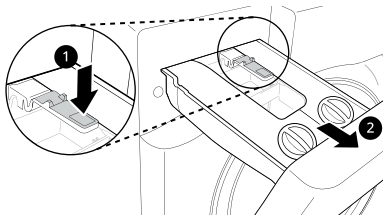

- 4 Îndepărtați supapa de reținere pentru a îndepărta detergentul/balsamul rezidual și închideți supapa de reținere.

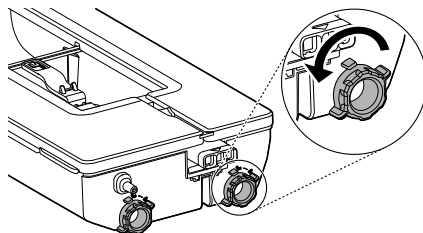

- 5 Deschideți capacele.

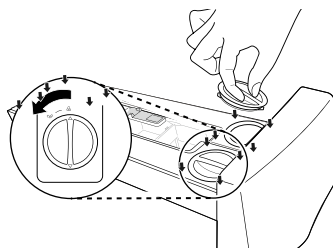

- 6 Curățați inserțiile cu apă caldă.
  - Clătiți sertarul cu apă caldă pentru a dizolva reziduurile de detergent sau depunerile de balsam de rufe.
  - Folosiți o bucată de material moale sau o perie pentru a îndepărta reziduurile.
  - Nu folosiți săpun atunci când curățați sertarul și inserțiile.
- 7 În cazul în care detergentul sau balsamul se întărește în interiorul compartimentelor **ezDispense**, scoateți capacele sertarului.

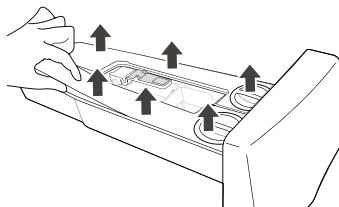

**8** Curățați interiorul compartimentelor cu apă caldă.

- Utilizați o bucată de material moale sau o perie pentru a curăța și pentru a îndepărta reziduurile.
- Nu folosiți săpun atunci când curățați sertarul și insertiile.

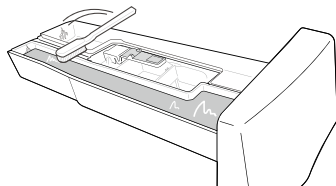

**9** Închideți bine capacele pe compartimentele **ezDispense**.

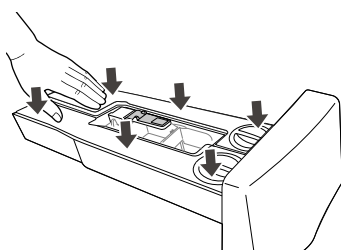

**10** Ștergeți umezeala cu un prosop uscat sau cu o bucată de material după curățare.

**11** Introduceți din nou sertarul pentru dozarea detergentului.

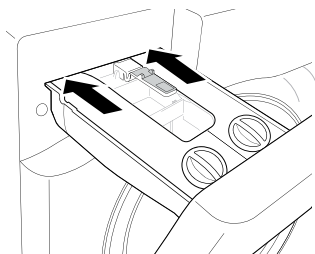

# DEPANARE

Operarea aparatului dumneavoastră poate duce la erori și defectiuni. Următoarele tabele conțin cauzele posibile și observații pentru rezolvarea unui mesaj de eroare sau a unei defectiuni. Se recomandă citirea cu atenție a tabelelor de mai jos, pentru a economisi timpul și banii pentru apelarea centrului de service LG Electronics.

## Înainte de a apela serviciul

Aparatul dumneavoastră de spălat este echipat cu un sistem automat de monitorizare a erorilor pentru a detecta și diagnostica problemele într-o etapă timpurie. Dacă aparatul dumneavoastră nu funcționează corespunzător sau nu funcționează deloc, verificați următoarele tabele înainte de a apela centrul de service LG.

## Mesaje de eroare

Simptome	Cauze posibile & Soluție
IE EROARE INTRARE APĂ	<b>Alimentarea cu apă nu este adecvată în locația respectivă. Apa nu intră în aparat sau intră încet.</b> <ul style="list-style-type: none"> <li>• Verificați alt robinet din casă.</li> </ul>
	<b>Robinetul pentru alimentare cu apă nu este complet deschis. Apa nu intră în aparat sau intră încet.</b> <ul style="list-style-type: none"> <li>• Deschideți complet robinetul.</li> </ul>
	<b>Furtunul (furtunurile) de alimentare cu apă este (sunt) îndoit(e).</b> <ul style="list-style-type: none"> <li>• Îndreptați furtunul sau reinstalați furtunul de alimentare cu apă</li> </ul>
	<b>Filtrul furtunului (furtunurilor) de intrare este înfundat.</b> <ul style="list-style-type: none"> <li>• Verificați și curățați filtrul supapei de admisie după oprirea robinetelor și îndepărtarea racordurilor furtunurilor la mașina de spălat.</li> </ul>
UE EROARE DEZECHILIBRU	<b>Aparatul are un sistem care detectează și corectează dezechilibrul aparatului.</b> <ul style="list-style-type: none"> <li>• Rufe pot fi prea ude la sfârșitul ciclului, rearanjați încărcătura pentru a permite o centrifugare adecvată. Închideți ușa și apăsați butonul <b>Start/Pauza</b>. Este posibil să dureze câteva momente înainte ca aparatul să înceapă centrifugarea. Ușa trebuie blocată înainte ca centrifugarea să poată fi realizată.</li> </ul>
	<b>Încărcătura este prea redusă. Acest sistem poate întrerupe complet centrifugarea sau chiar întrerupe ciclul de centrifugare în cazul în care sunt încărcate articole grele individuale (de exemplu covoraș de baie, halat de baie etc.).</b> <ul style="list-style-type: none"> <li>• Adăugați 1 sau 2 articole similare sau mai mici pentru a contribui la echilibrarea încărcăturii. Închideți ușa și apăsați butonul <b>Start/Pauza</b>. Este posibil să dureze câteva momente înainte ca aparatul să înceapă centrifugarea. Ușa trebuie blocată înainte ca centrifugarea să poată fi realizată.</li> </ul>

Simptome	Cauze posibile & Soluție
<b>DE</b> <b>EROARE EVACUARE APĂ</b>	<b>Furtunul de scurgere este îndoit sau înfundat. Apa din aparat nu se scurge sau se scurge încet.</b> <ul style="list-style-type: none"> <li>• Curățați și îndreptați furtunul de scurgere.</li> </ul> <b>Filtrul de scurgere este înfundat.</b> <ul style="list-style-type: none"> <li>• Verificați și curățați filtrul de scurgere.</li> </ul>
<b>dE dE l dEz dE4</b> <b>EROARE UȘĂ</b>	<b>Senzorul ușii nu funcționează corespunzător.</b> <ul style="list-style-type: none"> <li>• Vă rugăm să apelați centrul de service LG. Puteți găsi numărul de telefon al centrului dumneavoastră local de service LG în cardul de garanție.</li> </ul>
<b>EE</b> <b>EROARE COMANDĂ</b>	<b>Aceasta este o eroare de control.</b> <ul style="list-style-type: none"> <li>• Deconectați fișa de rețea și sunați pentru reparații.</li> </ul>
<b>LE</b> <b>EROARE MOTOR BLOCAT</b>	<b>Supraîncărcare a motorului.</b> <ul style="list-style-type: none"> <li>• Lăsați aparatul să aștepte 30 de minute până când motorul se răcește și apoi reporniți ciclul.</li> </ul>
<b>FE</b> <b>EROARE SUPRAPLIN</b>	<b>Umplerile excesive cu apă provocate de o supapă pentru apă posibil defectă.</b> <ul style="list-style-type: none"> <li>• Închideți robinetul de apă. Scoateți fișa pentru rețea. Sunați pentru reparații.</li> </ul>
<b>PE</b> <b>EROARE SENZOR DE PRESIUNE</b>	<b>Senzorul nivelului apei nu funcționează corespunzător.</b> <ul style="list-style-type: none"> <li>• Închideți robinetul de apă. Scoateți fișa pentru rețea. Sunați pentru reparații.</li> </ul>
<b>u5</b> <b>EROARE SENZOR VIBRAȚII</b>	<b>Senzorul de vibrații nu funcționează corespunzător.</b> <ul style="list-style-type: none"> <li>• Sunați pentru reparații.</li> </ul>
<b>FF</b> <b>DEFECT ÎNGHEȚ</b>	<b>Furtunul de alimentare/scurgere sau pompa de scurgere sunt înghețate?</b> <ul style="list-style-type: none"> <li>• Alimentați apă caldă în cuvă pentru a dezgheța furtunul de evacuare și pompa de scurgere. Acoperiți furtunul de alimentare cu un prosop umed și cald.</li> </ul>
<b>RE</b> <b>SCURGERE DE APĂ</b>	<b>Scurgeri de apă.</b> <ul style="list-style-type: none"> <li>• Sunați pentru reparații.</li> </ul>
<b>PF</b> <b>ÎNTRERUPEREA ALIMENTĂRII CU ENERGIE</b>	<b>În timpul funcționării au putut apărea întreruperi ale alimentării cu energie electrică sau au avut loc reparații electrice nepotrivite.</b> <ul style="list-style-type: none"> <li>• Apăsăți butonul <b>Start/Pauza</b> pentru a reporni ciclul.</li> </ul>
<b>dHE</b> <b>EROARE DE USCARE</b>	<b>Numai funcțiile de uscare nu funcționează.</b> <ul style="list-style-type: none"> <li>• Sunați pentru reparații.</li> </ul>

## Mesajele de eroare ezDispense

Simptome	Cauze posibile & Soluție
<b>E d1</b> EROARE 1 ezDispense	<b>Cantitatea de detergent lichid din compartimentul detergentului nu a scăzut.</b> <b>După ce ați adăugat detergent în compartimentul detergentului, detergentul a rămas în interior pentru mai mult timp și s-a întărit.</b> <ul style="list-style-type: none"> <li>• Curățați cu grijă compartimentul detergentului. Umpleți compartimentul cu detergent lichid, montați-l în sertar și efectuați un ciclu de spălare. Dacă E d1 este afișată în continuare, luați legătura cu un centru de service.</li> </ul>
<b>E d2</b> EROARE 2 ezDispense	<b>Cantitatea de detergent lichid din compartimentul detergentului nu a scăzut.</b> <ul style="list-style-type: none"> <li>• Sunați pentru reparații.</li> </ul>
<b>E d3</b> EROARE 3 ezDispense	<b>Cantitatea de balsam de rufe din compartimentul balsamului lichid sau al detergentului lichid nu a scăzut.</b> <b>După ce ați adăugat balsamul de rufe în compartimentul balsamului lichid sau al detergentului lichid, balsamul a rămas în interior pentru mai mult timp și s-a întărit.</b> <ul style="list-style-type: none"> <li>• Curățați cu grijă compartimentul balsamului de rufe lichid sau al detergentului lichid. Umpleți compartimentul cu balsam de rufe lichid, montați-l în sertar și efectuați un ciclu de spălare. Dacă E d3 este afișată în continuare, luați legătura cu un centru de service.</li> </ul>
<b>E d4</b> EROARE 4 ezDispense	<b>Cantitatea de balsam de rufe lichid din compartimentul balsamului de rufe lichid sau al detergentului lichid nu a scăzut.</b> <ul style="list-style-type: none"> <li>• Sunați pentru reparații.</li> </ul>
<b>E d5</b> EROARE 5 ezDispense	<b>Cantitatea de detergent lichid sau de balsam de rufe din compartimentul balsamului de rufe lichid sau al detergentului lichid nu a scăzut.</b> <ul style="list-style-type: none"> <li>• Sunați pentru reparații.</li> </ul>
<b>□ Pn</b> EROARE DESCHIDERE ezDispense	<b>Mașina de spălat a funcționat fără ca sertarul să fi fost complet închis. Sertarul a fost deschis în timpul funcționării mașinii de spălat.</b> <ul style="list-style-type: none"> <li>• Împingeți sertarul pentru a-l închide complet. Dacă □ Pn este afișată în continuare, luați legătura cu un centru de service.</li> </ul>

## Zgomote auzite

Simptome	Cauze posibile & Soluție
<b>Zgomot de bătaie și zăngănit</b>	<b>Obiecte străine, precum chei, monede sau ace de siguranță ar putea fi cuvă.</b> <ul style="list-style-type: none"> <li>• Opriti aparatul, verificați cuva pentru a elimina obiectele străine. Dacă zgomotul persistă după ce aparatul a fost repornit, sunați pentru reparații.</li> </ul>

Simptome	Cauze posibile & Soluție
Sunet de pocnitură	<p><b>Rufele grele ar putea produce un sunet de pocnitură. De obicei, lucrul acesta este normal.</b></p> <ul style="list-style-type: none"> <li>• Dacă sunetul continuă, aparatul este probabil dezechilibrat. Opriti și redistribuiți rufele.</li> </ul>
	<p><b>Încărcătura de rufe poate fi neechilibrată.</b></p> <ul style="list-style-type: none"> <li>• Întrerupeți ciclul și redistribuiți încărcătura după deblocarea ușii.</li> </ul>
Zgomot de vibrație	<p><b>Materialele de ambalare nu sunt eliminate.</b></p> <ul style="list-style-type: none"> <li>• Scoateți materialele de ambalare.</li> </ul>
	<p><b>Încărcătura de rufe poate fi distribuită inegal în cuvă.</b></p> <ul style="list-style-type: none"> <li>• Întrerupeți ciclul și redistribuiți încărcătura după deblocarea ușii.</li> </ul>
	<p><b>Nu toate picioarele de nivelare stau bine și uniform pe podea.</b></p> <ul style="list-style-type: none"> <li>• Consultați instrucțiunea din <b>Nivelarea aparatului</b> pentru a regla nivelarea aparatului.</li> </ul>
	<p><b>Podeaua nu este suficient de rigidă</b></p> <ul style="list-style-type: none"> <li>• Verificați dacă podeaua este solidă și nu este flexibilă. Consultați <b>Cerințe referitoare la locul de instalare</b> pentru a selecta locul corect.</li> </ul>

## Operare

Simptome	Cauze posibile & Soluție
Scurgeri de apă.	<p><b>Conductele de scurgere ale casei sunt înfundate.</b></p> <ul style="list-style-type: none"> <li>• Desfundați conductele de scurgere. Contactați un instalator, dacă este necesar.</li> </ul>
	<p><b>Scurgerile cauzate de instalarea improprie a furtunurilor de scurgere sau de un furtun de scurgere înfundat.</b></p> <ul style="list-style-type: none"> <li>• Curățați și îndreptați furtunul de scurgere. Verificați și curățați regulat filtrul de scurgere.</li> </ul>
	<p><b>Capacul filtrului pentru pompa de scurgere nu este montat corect.</b></p> <ul style="list-style-type: none"> <li>• Remontați filtrul pentru pompa de scurgere.</li> </ul>
Aparatul nu funcționează.	<p><b>Panoul de control s-a oprit din cauza inactivității.</b></p> <ul style="list-style-type: none"> <li>• Acest lucru este normal. Apăsăți butonul <b>Power</b> pentru a porni aparatul.</li> </ul>
	<p><b>Aparatul este deconectat.</b></p> <ul style="list-style-type: none"> <li>• Asigurați-vă că aparatul este conectat în siguranță la o priză care funcționează.</li> </ul>
	<p><b>Alimentarea cu apă este oprită.</b></p> <ul style="list-style-type: none"> <li>• Rotiți complet robinetul de alimentare cu apă.</li> </ul>

Simptome	Cauze posibile & Soluție
<b>Aparatul nu funcționează.</b>	<b>Comenzile nu sunt setate corect.</b> <ul style="list-style-type: none"> <li>Asigurați-vă că programul este corect setat. Închideți ușa și apăsați butonul <b>Start/Pauza</b>.</li> </ul>
	<b>Ușa este deschisă.</b> <ul style="list-style-type: none"> <li>Închideți ușa și asigurați-vă că nu se prinde nimic sub ușă care împiedică închiderea completă.</li> </ul>
	<b>Întrerupătorul / siguranța sunt declanșate / arse.</b> <ul style="list-style-type: none"> <li>Verificați întrerupătoarele/siguranțele de circuit. Înlocuiți siguranțele sau resetați întrerupătorul. Aparatul trebuie să fie amplasat pe un circuit dedicat. Aparatul își va relua programul în care s-a oprit, odată ce s-a restabilit alimentarea.</li> </ul>
	<b>Comanda se va reseta.</b> <ul style="list-style-type: none"> <li>Apăsați butonul <b>Power</b>, apoi reselectați programul dorit și apăsați pe butonul <b>Start/Pauza</b>.</li> </ul>
	<b>Start/Pauza nu a fost apăsat după ce a fost setat un program.</b> <ul style="list-style-type: none"> <li>Apăsați butonul <b>Power</b>, apoi reselectați programul dorit și apăsați butonul <b>Start/Pauza</b>. Aparatul este oprit dacă butonul <b>Start/Pauza</b> nu este apăsat într-un anumit interval de timp.</li> </ul>
	<b>Presiune extrem de scăzută a apei.</b> <ul style="list-style-type: none"> <li>Verificați un alt robinet din casă pentru a vă asigura că presiunea apei menajere este adecvată.</li> </ul>
	<b>Aparatul încălzește apa sau face abur.</b> <ul style="list-style-type: none"> <li>Cuva se poate opri din funcțiune temporar în timpul anumitor cicluri, timp în care apa este încălzită în condiții de siguranță la temperatura setată.</li> </ul>
<b>Aparatul se oprește timp de câteva minute, iar apoi repornește.</b>	<b>Un dispozitiv de protecție a motorului a fost activat pentru a împiedica supraîncălzirea motorului.</b> <ul style="list-style-type: none"> <li>Acest lucru este normal. Dacă dispozitivul de protecție a motorului se activează, aparatul se va opri timp de câteva minute, iar apoi va porni din nou.</li> </ul>
<b>Butoanele nu funcționează corect.</b>	<b>Opțiunea Child Lock (Blocare acces copii) este activată.</b> <ul style="list-style-type: none"> <li>Dezactivați opțiunea <b>Child Lock (Blocare acces copii)</b> dacă este necesar.</li> </ul>
<b>Ușa nu se deschide.</b>	<b>Ușa nu se va deschide din motive de siguranță după pornirea aparatului.</b> <ul style="list-style-type: none"> <li>Acest lucru este normal. Puteți deschide în siguranță ușa după ce ☹️/☹️ se stinge.</li> </ul>
<b>Aparatul nu se umple corespunzător.</b>	<b>Filtrul pentru admisie este înfundat.</b> <ul style="list-style-type: none"> <li>Asigurați-vă că filtrele de admisie de pe supapele de umplere nu sunt înfundate.</li> </ul>
	<b>Furtunile de admisie pot fi îndoite.</b> <ul style="list-style-type: none"> <li>Verificați dacă furtunile de alimentare nu sunt îndoite sau înfundate.</li> </ul>

Simptome	Cauze posibile & Soluție
<b>Aparatul nu se umple corespunzător.</b>	<b>Alimentarea cu apă este insuficientă.</b> <ul style="list-style-type: none"> <li>Asigurați-vă că robinetele de apă caldă și rece sunt pornite până la capăt.</li> </ul>
	<b>Furtunurile de alimentare cu apă caldă și rece sunt inversate.</b> <ul style="list-style-type: none"> <li>Verificați racordurile furtunului de alimentare.</li> </ul>
<b>Aparatul nu evacuează apa.</b>	<b>Furtunul de scurgere este îndoit.</b> <ul style="list-style-type: none"> <li>Asigurați-vă că furtunul de evacuare nu este îndoit.</li> </ul>
	<b>Evacuare amplasată mai sus de 1 m deasupra podelei.</b> <ul style="list-style-type: none"> <li>Asigurați-vă că furtunul de evacuare nu depășește 1 m deasupra părții de jos a aparatului.</li> </ul>
<b>Detergentul nu este distribuit complet sau deloc.</b>	<b>Se utilizează prea mult detergent.</b> <ul style="list-style-type: none"> <li>Urmați instrucțiunile furnizate de producătorul detergentului.</li> </ul>
	<b>Filtrul pentru pompa de scurgere poate fi blocat.</b> <ul style="list-style-type: none"> <li>Curățați filtrul de scurgere.</li> </ul>
<b>Timpul ciclului este mai lung decât de obicei.</b>	<b>Încărcătura este prea mică.</b> <ul style="list-style-type: none"> <li>Mai adăugați articole pentru a permite aparatului să echilibreze încărcăturile.</li> </ul>
	<b>Articolele grele sunt amestecate cu articole mai ușoare.</b> <ul style="list-style-type: none"> <li>Întotdeauna încercați să spălați articole cu greutate similară pentru a permite mașinii să distribuie uniform greutatea încărcăturii pentru centrifugare.</li> </ul>
	<b>Încărcătura nu este echilibrată.</b> <ul style="list-style-type: none"> <li>Redistribuiți manual încărcătura dacă articolele s-au încurcat.</li> </ul>
<b>Sfârșitul ciclului este întârziat</b>	<b>Se detectează un dezechilibru sau programul de eliminare este pornit.</b> <ul style="list-style-type: none"> <li>Acest lucru este normal. Timpul rămas care apare pe afișaj este doar o durată estimativă. Timpul efectiv poate varia.</li> </ul>

## Performanță

Simptome	Cauze posibile & Soluție
<b>Îndepărtarea necorespunzătoare a petelor</b>	<b>Pete anterior apărute.</b> <ul style="list-style-type: none"> <li>Articolele care au fost spălate anterior pot prezenta pete apărute anterior. Aceste pete pot fi dificil de îndepărtat și pot necesita spălarea manuală sau pretratarea pentru a ajuta la îndepărtarea petelor.</li> </ul>

Simptome	Cauze posibile & Soluție
Pătare	<p><b>Înălbitorul sau balsamul este distribuit prea curând.</b></p> <ul style="list-style-type: none"> <li>• Compartimentul de dozare este supraîncărcat. Acest lucru face ca înălbitorul sau balsamul să fie distribuit rapid. Măsurați întotdeauna înălbitorul sau balsamul pentru a preveni supraîncărcarea.</li> <li>• Închideți încet sertarul pentru dozarea detergentului.</li> </ul>
	<p><b>Înălbitorul sau balsamul au fost adăugate direct pe rufe în cuvă.</b></p> <ul style="list-style-type: none"> <li>• Utilizați întotdeauna sertarul pentru dozarea detergentului pentru a vă asigura că înălbitorul sau balsamul sunt distribuite în mod corespunzător la momentul potrivit din program.</li> </ul>
	<p><b>Hainele nu au fost sortate corect.</b></p> <ul style="list-style-type: none"> <li>• Întotdeauna spălați hainele de culoare închisă separat de cele de culoare deschisă și albe pentru a preveni decolorarea.</li> <li>• Nu spălați articolele foarte murdare cu cele ușor murdare.</li> </ul>
Formarea cutelor	<p><b>Aparatul nu este descărcat imediat.</b></p> <ul style="list-style-type: none"> <li>• Scoateți întotdeauna articolele din mașină imediat ce programul este finalizat.</li> </ul>
	<p><b>Aparatul este supraîncărcat.</b></p> <ul style="list-style-type: none"> <li>• Aparatul poate fi încărcat complet, dar cuva nu trebuie să fie plină cu obiecte. Ușa aparatului trebuie să se închidă cu ușurință.</li> </ul>
	<p><b>Furtunurile de alimentare cu apă caldă și rece sunt inversate.</b></p> <ul style="list-style-type: none"> <li>• Clătirea cu apă caldă poate genera pliuri în materiale. Verificați racordurile furtunurilor de alimentare.</li> </ul>
	<p><b>Viteza de centrifugare poate fi prea mare.</b></p> <ul style="list-style-type: none"> <li>• Setați viteza de centrifugare pentru a se potrivi cu tipul de materiale.</li> </ul>

## Miros

Simptome	Cauze posibile & Soluție
Miros de mucegai în aparat	<p><b>Interiorul cuvei nu este curățat corespunzător.</b></p> <ul style="list-style-type: none"> <li>• Rulați funcția <b>Tub Clean (Autocuratare)</b> în mod regulat.</li> </ul>
	<p><b>Mirosurile pot apărea în cazul în care furtunul de scurgere nu este instalat în mod corespunzător, cauzând sifonarea (scurgerea apei înapoi în aparat).</b></p> <ul style="list-style-type: none"> <li>• Atunci când montați furtunul de scurgere, asigurați-vă că acesta nu este răsucit sau blocat.</li> </ul>

Simptome	Cauze posibile & Soluție
Miros de mucegai în aparat	<p>În cazul în care sertarul de dozare a detergentului nu este curățat în mod regulat, mirosurile pot fi cauzate de mucegai sau substanțe străine.</p> <ul style="list-style-type: none"> <li>• Îndepărtați și curățați sertarul de dozare a detergentului, în special partea superioară și cea inferioară a deschiderii sertarului.</li> </ul>

## ezDispense

Simptome	Cauze posibile & Soluție
Alarma de reumplere rămâne pe afișaj, atunci când se adaugă detergentul/balsamul de rufe.	<p><b>S-a acumulat detergent/balsam pe senzorul pentru nivelul lichidului.</b></p> <ul style="list-style-type: none"> <li>• Deschideți capacele compartimentelor și curățați interiorul compartimentelor <b>ezDispense</b> cu apă caldă. Folosiți o perie moale pentru a îndepărta reziduurile. Dacă <b>Alarma de reumplere</b> continuă să se afișeze, luați legătura cu un centru de service.</li> </ul>
	<p><b>Cantitatea de detergent/balsam nu este suficientă pentru ca senzorul să o poată detecta.</b></p> <ul style="list-style-type: none"> <li>• Umpleți cu detergent-balsam până la linia <b>MAX</b> a compartimentului.</li> </ul>
Se distribuie prea mult/prea puțin detergent sau balsam de rufe.	<p><b>S-ar putea să trebuiască să modificați cantitățile predefinite din dozator.</b></p> <ul style="list-style-type: none"> <li>• Verificați și modificați setarea cantităților predefinite din dozator.</li> </ul>
ezDispense nu distribuie detergentul/balsamul de rufe.	<p><b>Funcția ezDispense este dezactivată.</b></p> <ul style="list-style-type: none"> <li>• Activați funcția <b>ezDispense</b>.</li> </ul>
	<p><b>Orificiile de ventilație sunt blocate.</b></p> <ul style="list-style-type: none"> <li>• Curățați cu apă caldă orificiile de ventilație de pe capacele compartimentelor.</li> </ul>
	<p><b>Detergentul sau balsamul de rufe din compartimentele ezDispense s-a întărit.</b></p> <ul style="list-style-type: none"> <li>• Curățați compartimentele <b>ezDispense</b> și înlocuiți detergentul sau balsamul.</li> </ul>
Există spumă pe cursul de clătire și detergent rămas pe haine după spălare.	<p><b>La clătire a fost utilizat detergent.</b></p> <ul style="list-style-type: none"> <li>• Asigurați-vă că detergentul/balsamul este depozitat corect. (dreapta: detergent/stânga: balsam)</li> </ul>
După spălare, există depuneri pe material.	<p><b>Trebuie să curățați interiorul sistemului ezDispense.</b></p> <ul style="list-style-type: none"> <li>• Atunci când folosiți ambele dozatoare pentru detergentul lichid, asigurați-vă că executați programul <b>ezDispense Nozzle Clean (Curățare Duză ezDispense)</b> în avans.</li> </ul>

Simptome	Cauze posibile & Soluție
Scurgeri de detergent, balsam din capacul compartimentelor ezDispense.	<p><b>Trebuie să efectuați întreținerea orizontală a compartimentului ezDispense.</b></p> <ul style="list-style-type: none"> <li>Scurgerea apare atunci când compartimentul <b>ezDispense</b> este înclinat. Glisați ușor compartimentul <b>ezDispense</b> în exterior sau în interior și folosiți ambele mâini pentru siguranță.</li> </ul>
	<p><b>Capacul nu este închis complet.</b></p> <ul style="list-style-type: none"> <li>Închideți bine capacele compartimentelor <b>ezDispense</b>. Aveți grijă să nu pierdeți capacele.</li> </ul>

## Uscare

Simptome	Cauze posibile & Soluție
Problemă la uscare	<p><b>Verificați robinetul de alimentare cu apă.</b></p> <ul style="list-style-type: none"> <li>Nu supraîncărcați. Verificați ca mașina de spălat să efectueze corect scurgerea pentru a extrage corespunzător apa din încărcătură, atunci când încărcătura de haine este prea mică pentru deplasarea corespunzătoare. Adăugați câteva prosoape.</li> <li>Închideți robinetul de alimentare cu apă.</li> </ul>
Timpul de uscare este prea lung.	<p><b>Temperatura ambientă este scăzută.</b></p> <ul style="list-style-type: none"> <li>Asigurați-vă că temperatura se află în intervalul admis.</li> </ul>
Performanța de uscare este prea mică sau necorespunzătoare.	<p><b>Apa nu este alimentată corespunzător. Apa este utilizată pentru autocurățarea filtrului de scame pe tambur în timpul uscării.</b></p> <ul style="list-style-type: none"> <li>Asigurați-vă că robinetul de alimentare cu apă este deschis.</li> </ul>
	<p><b>Apa nu se scurge corect.</b></p> <ul style="list-style-type: none"> <li>Asigurați-vă că filtrul de scurgere nu este înfundat.</li> </ul>
	<p><b>Aparatul este supraîncărcat.</b></p> <ul style="list-style-type: none"> <li>Verificați capacitatea de încărcare pentru programul selectat. Dacă este necesar, adăugați un program de uscare temporizat.</li> </ul>
	<p><b>Viteza de centrifugare este prea mică.</b></p> <ul style="list-style-type: none"> <li>Selectați cea mai mare viteză de centrifugare permisă pentru programul de spălare.</li> </ul>
Un aer cald iese din partea din spate a aparatului.	<p><b>Acest aparat generează un aer cald pentru a usca rufele.</b></p> <ul style="list-style-type: none"> <li>Acest aer cald usucă rufele și iese prin partea din spate a aparatului.</li> </ul>

## Wi-Fi

Simptome	Cauze posibile & Soluție
<b>Aparatul dumneavoastră casnic și telefonul inteligent nu sunt conectate la rețeaua Wi-Fi.</b>	<b>Parola pentru Wi-Fi la care încercați să vă conectați este incorectă.</b> <ul style="list-style-type: none"> <li>Găsiți rețeaua Wi-Fi conectată la smartphone-ul dvs. și eliminați-o, apoi înregistrați-vă aparatul în aplicația <b>LG ThinQ</b>.</li> </ul>
	<b>Datele mobile pentru smartphone-ul dvs. sunt activate.</b> <ul style="list-style-type: none"> <li>Opriți <b>Datele mobile</b> ale telefonului dumneavoastră și înregistrați aparatul prin intermediul rețelei Wi-Fi.</li> </ul>
	<b>Denumirea rețelei wireless (SSID) este setată în mod incorect.</b> <ul style="list-style-type: none"> <li>Numele rețelei wireless (SSID) trebuie să fie o combinație de litere din alfabetul englez și cifre (nu folosiți caractere speciale).</li> </ul>
	<b>Frecvența routerului nu este de 2,4 GHz.</b> <ul style="list-style-type: none"> <li>Sunt suportate doar routere cu frecvența de 2,4 GHz. Setează routerul wireless la 2,4 GHz și conectați aparatul la routerul wireless. Pentru a verifica frecvența routerului, consultați-vă furnizorul de servicii de Internet sau producătorul routerului.</li> </ul>
	<b>Distanța dintre aparat și router este prea mare.</b> <ul style="list-style-type: none"> <li>În cazul în care distanța dintre aparat și router este prea mare, semnalul poate fi slab și conexiunea poate să nu fie configurată în mod corect. Mutați routerul astfel încât acesta să fie mai aproape de aparat.</li> </ul>

## Asistență clienți și service

Contactați un centru LG Electronics de informare a clienților.

- Pentru a găsi un centru de service LG Electronics autorizat, accesați site-ul nostru web la adresa **www.lg.com** și urmați instrucțiunile de acolo.
- Repararea pe cont propriu nu este recomandată, deoarece ar putea deteriora și mai mult aparatul și ar anula garanția.
- Piese de schimb indicate în Regulamentul 2019/2023 sunt disponibile pe o perioadă minimă de 10 ani.

**Memo**

