

MANUALE DELL'UTENTE

# Micro Hi-Fi Audio

Leggere con attenzione questo manuale prima di utilizzare l'unità e conservare per uso futuro.

MODELLO  
CM1560 (CM1560, CMS1560F)





## Informazioni sulla sicurezza



**ATTENZIONE:** PER RIDURRE IL RISCHIO DI SCOSSA ELETTRICA, NON RIMUOVERE IL COPERCHIO (O PANNELLO POSTERIORE), ALL'INTERNO NON CI SONO COMPONENTI DI MANUTENZIONE DA PARTE DELL'UTENTE. PER LA MANUTENZIONE RIVOLGERSI A PERSONALE QUALIFICATO.



Il simbolo del fulmine all'interno del triangolo equilatero indica all'utente la presenza di tensioni pericolose non isolate all'interno del prodotto, di potenza sufficiente da poter provocare una scossa elettrica.



Il punto esclamativo contenuto in un triangolo equilatero costituisce un avvertimento della presenza di importanti istruzioni di funzionamento e manutenzione (assistenza) all'interno della documentazione allegata al prodotto.

**AVVERTENZA:** PER PREVENIRE PERICOLI DI INCENDIO O FOLGORAZIONE, NON ESPORRE IL PRODOTTO ALLA PIOGGIA O UMIDITÀ.

**AVVERTENZA:** Non installare questa apparecchiatura in uno spazio ristretto come ad esempio una libreria o simile.

**ATTENZIONE:** Non bloccare le aperture di ventilazione. Installare seguendo le istruzioni del produttore. Le feritoie e aperture nello chassis sono forniti per la ventilazione e per garantire un funzionamento affidabile del prodotto proteggendolo da surriscaldamento. Le aperture non devono mai essere ostruite collocando il prodotto su un letto, sofà, tappeto o superfici simili. Questo prodotto non deve essere collocato in uno spazio ristretto come ad esempio una libreria o scaffale a meno che non si fornisca una ventilazione adeguata o che vengano seguite alla lettera le istruzioni del produttore.

**ATTENZIONE:** Questo prodotto usa un sistema laser. Per garantire un uso corretto di questo prodotto, leggere attentamente il manuale dell'utente e conservarlo per riferimento futuro. per l'assistenza rivolgersi ad un centro autorizzato L'uso dei controlli, regolazioni o esecuzione delle procedure con modalità diverse da quelle specificate in questo documento può risultare in un'esposizione pericolosa. Per prevenire l'esposizione diretta al raggio laser, non provare ad aprire il case.

### PRECAUZIONI relative al cavo di alimentazione

La maggior parte delle apparecchiature richiede essere allacciata ad un circuito dedicato;

Vale a dire un circuito dedicato che alimenta l'apparecchiatura specifica e che non dispone di altre prese o circuiti di alimentazione. Controllare la pagina di questo manuale contenente le caratteristiche generali del prodotto per essere sicuri. Non sovraccaricare le prese di alimentazione. Prese di alimentazione sovraccaricate, allentate o danneggiate, prolunghe o cordoni di alimentazione danneggiati o fessurati o con difetti di isolamento sono estremamente pericolosi. Una qualsiasi di queste condizioni può dar luogo a scosse elettriche o incendi. Esaminare periodicamente il cordone di alimentazione del vostro apparecchio e, qualora si riscontrino segni di danneggiamento o di usura, staccare l'apparecchio dalla presa di corrente evitandone l'utilizzo e far sostituire il cordone di alimentazione esattamente con il suo tipo corrispondente da personale tecnico autorizzato. Proteggere il cordone di alimentazione da possibili danni fisici o meccanici, evitando che venga intrecciato, schiacciato, che rimanga a contrasto, chiuso in una porta o che vi si possa camminare sopra. Prestare particolare attenzione alla spina, alla presa a muro e al punto dove il cordone stesso esce dall'apparecchio. La Spina di Alimentazione è il dispositivo di connessione. In caso di emergenza, la Spina di Alimentazione deve essere sempre facilmente accessibile.

Questo dispositivo è dotato di batteria portatile o accumulatore.

**Modo sicuro per rimuovere la batteria o la batteria dall'apparecchiatura:** Rimuovere la batteria vecchia un pacco batterie, seguendo i passi inversi a quelli seguiti per l'assemblaggio. Per impedire la contaminazione dell'ambiente e creare possibili pericoli alla salute dell'uomo o animali, la vecchia batteria deve essere smaltita inserendola nel contenitore adeguato nei punti di raccolta predisposti. Non smaltire le batterie o batterie insieme ai rifiuti domestici. Si raccomanda di utilizzare i sistemi locali di rimborso di batterie e accumulatori. Non esporre la batteria a temperature eccessive, ad esempio non esporla al sole, non gettarla sul fuoco, ecc.

**ATTENZIONE:** Questa apparecchiatura non deve essere esposta a gocce o spruzzi d'acqua; evitare di porre contenitori di liquidi, come ad esempio i vasi sopra all'unità.

**ATTENZIONE:** Non utilizzare prodotti ad alta tensione nell'area circostante il presente prodotto (per es. dispositivi elettrici insetticidi). Il presente prodotto può presentare malfunzionamenti a causa di una scarica elettrica.

**ATTENZIONE:** Nessuna sorgente di fiamma libera, come candele accese, dovrebbe essere appoggiata sull'apparato.

## Simboli

~	Indica la corrente alternata (CA).
≡	Indica la corrente continua (CC).
⊞	Indica apparecchi di classe II.
⏻	Indica lo stato di stand-by.
I	Indica "ON" (acceso).
⚡	Indica un voltaggio pericoloso.

# Indice

## 1 Come iniziare

---

- 3 Informazioni sulla sicurezza
- 8 Caratteristiche particolari
- 8 Requisiti file riproducibile
- 8 – Requisiti dei file musicali
- 9 – Dispositivi USB compatibili
- 9 – Requisiti dispositivo USB
- 10 Telecomando
- 12 Pannello anteriore
- 13 Pannello posteriore

## 2 Collegamento

---

- 14 Connessione degli altoparlanti
- 14 – Collegare gli altoparlanti all'unità
- 15 Connessione apparecchiature opzionale
- 15 – Connessione USB
- 15 – Collegamento PORT. IN

## 3 Utilizzo

---

- 16 Funzionamento di base
- 16 – Funzionamento di CD/USB
- 17 Altre operazioni
- 17 – Riproduzione programmata
- 17 – Eliminazione dell'elenco programmato
- 18 – Selezionare una cartella
- 18 – Visualizzazione di informazioni del file (ID3 TAG)
- 18 – Disattiva temporaneamente il sonoro
- 19 – Impostazione SLEEP del timer
- 19 – Dimmer
- 19 – DIMOSTRAZIONE
- 19 – Spegnimento automatico
- 20 – AUTO POWER acceso
- 20 – Cambiamento automatico della funzione
- 21 Regolazione audio
- 22 Utilizzo della tecnologia wireless BLUETOOTH®
- 22 – Ascolto di musica memorizzata nei dispositivi BLUETOOTH
- 24 Funzionamento della radio
- 24 – Ascoltare la RADIO
- 24 – Migliorare la ricezione FM
- 24 – Preimpostazione delle stazioni radio
- 24 – Eliminazione di tutte le stazioni salvate
- 24 – Visualizzazione delle informazioni su una stazione radio

## 4 Ricerca guasti

---

25 Ricerca guasti

## 5 Appendice

---

26 Unità principale

27 Altoparlanti

28 Manutenzione

28 – Maneggiamento dell'unità

28 – Note sui dischi

29 Marchi commerciali e licenze

1

2

3

4

5

## Caratteristiche particolari

### BLUETOOTH

Ascolta la musica memorizzata nel tuo dispositivo **Bluetooth**.

## Requisiti file riproducibile

### Requisiti dei file musicali

La compatibilità dei dischi MP3/WMA con questo lettore è limitata come segue :

- Frequenza di campionamento : 8 - 48 kHz (MP3), 8 - 48 kHz (WMA)
- Frequenza bit : 32 - 384 kbps (MP3), 32 - 384 kbps (WMA)
- Numero massimo di file consentiti : non più di 999
- Estensioni dei file : ".mp3"/ ".wma"
- Formato file CD-ROM: ISO9660/JOLIET
- Consigliamo di usare Easy-CD Creator in quanto crea file sistema ISO9660.

DTS non supportato. In caso di formato audio DTS, l'audio non viene riprodotto.

È necessario impostare l'opzione formato del disco [Mastered] per rendere il disco compatibile ai lettori LG quando si esegue la formattazione di dischi riscrivibili. Quando si imposta l'opzione su Live File System, non è possibile utilizzarlo su lettori LG.

(Mastered/Live File System : Formati dischi per Windows Vista)Indice

## Dispositivi USB compatibili

- Lettori MP3: lettori MP3 di tipo flash.
- Unità flash USB: dispositivi che supportano USB 2,0 o USB 1,1
- La funzione USB di questa unità non supporta alcuni dispositivi USB.

## Requisiti dispositivo USB

- Dispositivi che richiedono l'installazione di ulteriori programmi quando li si collega al computer; non sono supportati.
- Non estrarre il dispositivo USB quando è in uso.
- Per un USB di elevata capacità, possono essere necessari alcuni minuti per eseguire la ricerca.
- Per impedire la perdita dei dati, eseguirne il backup.
- Se si usa un cavo di prolunga USB o un hub USB, il dispositivo USB non viene riconosciuto.
- Non è supportato il file system NTFS. È supportato solo il file system FAT (16/32).
- Questa unità riconosce fino a 1000 file.
- HDD esterni, dispositivi bloccati o unità USB non sono supportati.
- Non è possibile collegare al PC la porta USB dell'unità. Non è possibile utilizzare l'unità come dispositivo di memorizzazione.
- Alcuni dispositivi USB possono non funzionare con questa unità.

## Telecomando

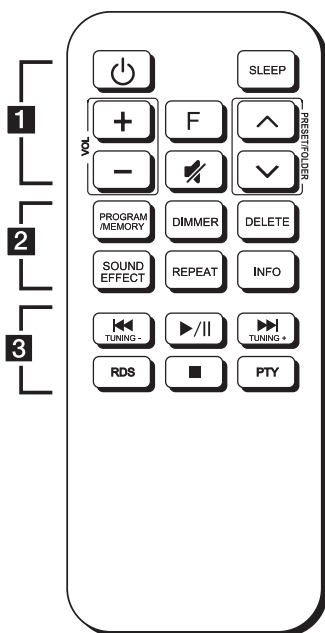

.....**1**.....

⏻ (Standby) : Accende e spegne l'unità.

**SLEEP** : Imposta il sistema in modo da spegnersi automaticamente a un'ora specificata.

**VOL** (Volume) **+/-** : Regola il volume dell'altoparlante.

**F** (Funzione) : Seleziona la funzione e la sorgente di ingresso.

🔇 (Silenzioso) : Per disattivare l'audio.

**PRESET/FOLDER** **▲/▼** :

- Cerca una cartella di file MP3/WMA. Quando un dispositivo USB/CD contenente files MP3/WMA in diverse cartelle viene riprodotto, premere

**PRESET/FOLDER** **▲/▼** : per selezionare la cartella che si desidera riprodurre.

- Scegliere un numero predefinito per una stazione radio.

## Sostituzione della batteria

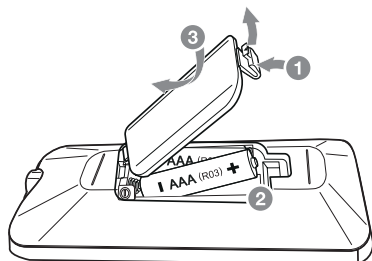

Rimuovere il coperchio della batteria sulla parte posteriore del telecomando e inserire la batteria prestando attenzione ai segni **+** e **-**.

2

**PROGRAM/MEMORY :**

- Memorizza le stazioni radio.
- Crea una lista di riproduzione programmata che si desidera ascoltare.

**DIMMER :** La finestra di visualizzazione si affievolisce dopo pochi passaggi.

**DELETE :** Elimina un brano nella lista di riproduzione programmata.

**SOUND EFFECT :** È possibile scegliere le impressioni di suono.

**REPEAT :** Riproduce brani/file più volte o in modo casuale.

**NFO :** Visualizza le informazioni relative alla musica. Un file MP3 è spesso dotato di un'etichetta ID3. L'etichetta offre informazioni sul Titolo, Artista, Album o informazioni sul Tempo.

3

**TUNING -/+ :** Sintonizza la stazione radio desiderata.

**◀◀/▶▶ (Salta/Cerca) :**

- Ignora Veloce indietro o avanti.
- Ricerca di una sezione all'interno di una traccia/file.

**▶/|| (Riproduci/Pausa) :**

- Avvia o interrompe la riproduzione.
- Seleziona STEREO/MONO.

**RDS :** RDS (Radio Data System).

**■ (Stop) :** Arresta la riproduzione.

**PTY :** Ricerca le stazioni radio in base al tipo di radio.

## Pannello anteriore

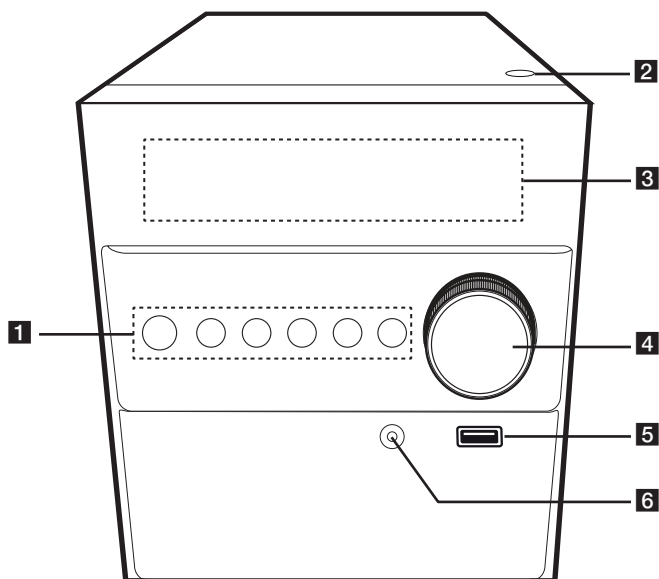

### 1 (Standby/Acceso)

Accende e spegne l'unità.

### F (Funzione)

Seleziona la funzione e la sorgente di ingresso.

### (Salta/Cerca)

- Cerca all'indietro o in avanti.

- Salta a traccia/file precedente/successivo.

### TUNING - / +

Sintonizza la stazione radio desiderata.

### (Riproduci/Pausa)

- Avvia la riproduzione e pausa.

- Seleziona Stereo/Mono.

### (Stop)

Arresta la riproduzione.

### 2 (Apri)

Premere per inserire o estrarre un CD.

### 3 Finestra display

### 4 Manopola del volume

Regola il volume dell'altoparlante.

### 5 USB

Riproduce i file audio collegando il dispositivo USB.

### 6 PORT. (Portable) IN

Collega a un dispositivo portatile.

# Pannello posteriore

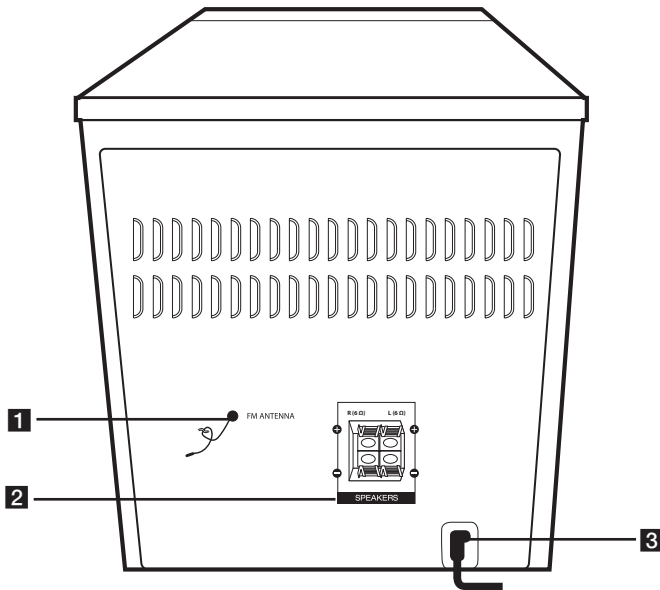

- 1** FM ANTENNA
- 2** Morsetti SPEAKERS (L/R)
- 3** POWER IN

## Connessione degli altoparlanti

### Collegare gli altoparlanti all'unità

Connettere i fili degli altoparlanti all'unità. Per connettere il cavo all'unità, premere ciascun linguetta di plastica per aprire i morsetti di connessione sull'unità. Inserire il filo e rilasciare la linguetta.

Collegare il filo nero di ciascun conduttore ai terminali contrassegnati - (meno), e l'altra estremità ai terminali contrassegnati + (più).

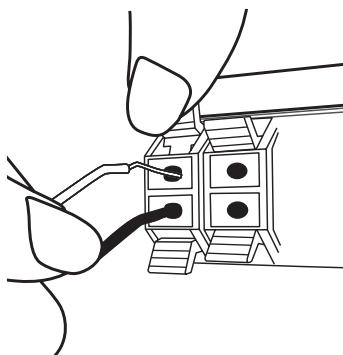

#### ⚠ Attenzione

- Attenzione che i bambini non mettano le mani o qualsiasi tipo di oggetto nel \*condotto dell'altoparlante.  
\*Condotta dell'altoparlante: Un'apertura che consente una migliore riproduzione dei toni bassi.
- Usare l'altoparlante fornito solo con questa unità. L'utilizzo di qualsiasi altro altoparlante può causare malfunzionamento.
- Poiché esistono diverse configurazioni della connessione, seguire le specifiche della società telefonica o del fornitore di accesso. Se si desidera accedere a contenuti dei PC o dei server DLNA, questo lettore deve essere connesso a loro tramite un router sulla stessa rete locale.

## Connessione apparecchiature opzionale

### Connessione USB

Connettere un dispositivo USB alle porte USB sull'unità.

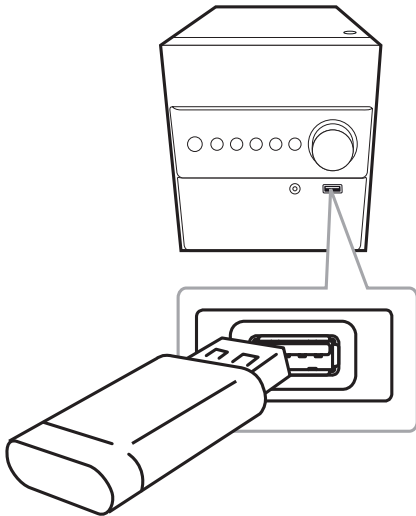

#### ! Nota

Rimozione dell'apparecchio USB dall'unità.

1. Per selezionare una funzione/modalità diversa premere **■** sul telecomando o **□** sull'unità due volte consecutive.
2. Rimuovere l'apparecchio USB dall'unità.

### Collegamento PORT. IN

Collegare una uscita (auricolare o linea di uscita) del dispositivo portatile (MP3 o PMP ecc.) al connettore di PORT. IN.

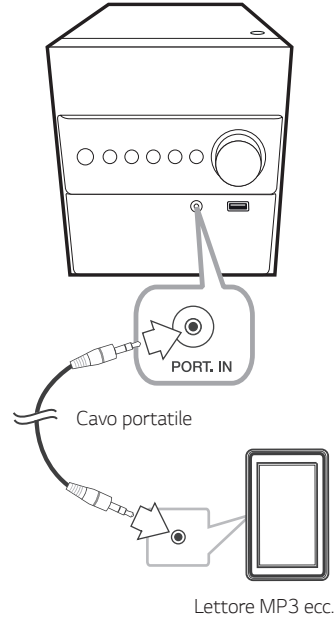

### Ascoltare la musica dal tuo lettore portatile o da dispositivo esterno

























L'unità può essere utilizzata per riprodurre brani da numerosi tipi di riproduttori portatili o dispositivi esterni.

1. Collegare il dispositivo portatile al connettore PORT. IN dell'unità.
2. Accendere il dispositivo premendo **⏻** sul telecomando o **⏻/⏻** sull'unità.
3. Premere **F** sul telecomando o sull'unità per selezionare la funzione PORTABLE.
4. Accendere il lettore portatile o il dispositivo esterno e avviare la riproduzione.

## Funzionamento di base

### Funzionamento di CD/USB

1. Inserire il disco premendo  sul telecomando o sull'unità oppure collegare il dispositivo USB alla porta USB.
2. Selezionare la funzione CD o USB premendo **F** sul telecomando o sull'unità.

Per	Fare questo
Stop	Premere  sul telecomando o  sull'unità.
Riproduzione	Premere  /  sul telecomando o  /  sull'unità.
Pausa	Premere  /  sul telecomando o  /  sull'unità.
Cercare una sezione all'interno di una traccia	Premere e mantenere premuto  /  sul telecomando o  /  sull'unità durante la riproduzione e rilasciare il tasto nel punto che desiderate ascoltare.
Passare al brano/al file precedente/successivo.	<p>- In stato di arresto, Premere il tasto  /  sul telecomando o  /  sull'unità per passare al brano/al file precedente/successivo.</p> <p>- Durante la riproduzione, premere  sul telecomando o  sull'unità per passare al brano/ al file successivo.</p> <p>In riproduzione per meno di 2 secondi, premere  sul telecomando o  sull'unità per passare al brano/file precedente.</p> <p>In riproduzione dopo 3 secondi, premere  sul telecomando o  sull'unità per passare all'inizio del brano/file.</p>
Riproduzione ripetuta o casuale	Premere più volte <b>REPEAT</b> sul controllo remoto. Per informazioni sul cambio di visualizzazione, consultare la nota.

### ! Nota

- Il display viene modificato in questo ordine.

USB	MP3/WMA CD	AUDIO CD
RPT 1	RPT 1	RPT 1
RPT*DIR	RPT DIR	-
RPT ALL	RPT ALL	RPT ALL
RANDOM	RANDOM	RANDOM
OFF	OFF	OFF

\*DIR. : cartella

- Quando si riproduce l'elenco dei programmi, solo RPT 1 e RPT ALL sono disponibili.

## Altre operazioni

### Riproduzione programmata

La funzione programma vi permette di memorizzare le tracce preferite di qualsiasi disco o dispositivo USB nella memoria del ricevitore.

Un programma può contenere fino a 20 tracce/file

1. Premere **PROGRAM/MEMORY** sul controllo remoto in stato di stop.
2. Premere **◀◀/▶▶** sul telecomando o **◀◀/▶▶** sull'unità per selezionare una traccia/file.
3. Premere **PROGRAM/MEMORY** sul telecomando per salvare e selezionare la traccia/file successiva/o.
4. Ripetere i passaggi 2 - 3 per salvare altre tracce/file.
5. Premere **▶/||** sul telecomando o **>||** sull'unità per riprodurre le tracce/i file musicali selezionati.
6. Per annullare la selezione, premere **■** sul telecomando o **□** sull'unità.



#### Nota

Quando si effettua o si modifica l'elenco programmato, la modalità REPEAT è spenta.

### Eliminazione dell'elenco programmato

La funzione di eliminazione funziona solo in modalità di modifica.

1. Premere **PROGRAM/MEMORY** sul controllo remoto in stato di stop.
2. Selezionare un brano premendo ripetutamente **PROGRAM/MEMORY** o **PRESET/FOLDER ^/V** sul telecomando.
3. Premere **DELETE** sul telecomando dopo aver selezionato il brano.



#### Nota

- Nei seguenti casi, l'elenco programmato viene annullato.
  - Rimozione del disco o del dispositivo USB.
  - Scollegare il cavo di alimentazione.
- Nei seguenti casi, il programma viene disattivato.
  - Passare ad una funzione diversa.
  - Spegnimento e riaccensione dell'unità.

## Selezionare una cartella

1. Premere ripetutamente **PRESET/FOLDER**  $\wedge$ / $\vee$  sul telecomando finché non viene visualizzata la cartella desiderata.
2. Premere **▶/||** sul telecomando o **>||** sull'unità per avviarne la riproduzione. Il primo file della cartella verrà riprodotto.  
(Se si seleziona la cartella desiderata durante la riproduzione, questo passaggio non è necessario.)

### ! Nota

- Cartelle/file CD / USB sono riconosciuti come segue.

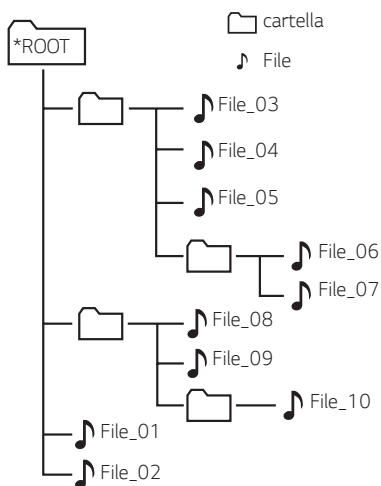

- I file e le cartelle verranno presentati in ordine come sono registrati e possono essere presentati in modo diverso a seconda delle circostanze di registrazione.
- \*ROOT : La prima schermata che vedrai quando un computer riconosce l'USB/CD è chiamata "ROOT"
- Le cartelle saranno presentate nell'ordine seguente;
  - FAT(USB): FILE\_01 → FILE\_02 → FILE\_03 → FILE\_04 → FILE\_05 → FILE\_06 → FILE\_07 → FILE\_08 → FILE\_09 → FILE\_10
  - CD : FILE\_01 → FILE\_02 → FILE\_03 → FILE\_04 → FILE\_05 → FILE\_08 → FILE\_09 → FILE\_06 → FILE\_07 → FILE\_10

## Visualizzazione di informazioni del file (ID3 TAG)

Mentre è in corso la riproduzione di un file MP3 è possibile visualizzare le informazioni eventualmente contenute in esso premendo **INFO** sul telecomando.

## Disattiva temporaneamente il sonoro

Premere  $\text{X}$  sul telecomando per disattivare l'audio dell'unità.

Quando l'unità viene impostata in modalità silenziosa, ad esempio per rispondere al telefono, il simbolo "IX" lampeggerà sulla finestra del display.

Per cancellarla, premere  $\text{X}$  nuovamente o modificare il livello del volume.

## Impostazione SLEEP del timer

Premere più volte **SLEEP** per selezionare il ritardo scegliendo tra 10 e 180. Dopo il ritardo, l'unità viene spenta.

Per disattivare la funzione "sleep", premere **SLEEP** più volte di seguito fino a quando compare "SLEEP 10", quindi premere ancora una volta **SLEEP**.

### ! Nota

- È possibile verificare il tempo rimanente prima che l'unità venga spenta.
- Premere **SLEEP**. Il tempo di spegnimento viene visualizzato nella finestrella del display.

## Dimmer

Premi **DIMMER** una volta.

La finestra di visualizzazione si affievolisce dopo pochi passaggi.

Per annullare, premi nuovamente **DIMMER**.

## DIMOSTRAZIONE

Nello stato di accensione, Regola il livello del volume dell'unità principale al minimo e poi Premi e tieni premuto **F** sull'unità per circa 7 secondi. L'unità visualizzerà ciascuna funzione nella finestra del display.

Per annullare la funzione DIMOSTRAZIONE, premi e tieni premuto **F** sull'unità per circa 7 secondi.

## Spegnimento automatico

Questa unità verrà spenta per risparmiare il consumo di energia nel caso che l'unità principale non sia collegata al dispositivo esterno e non sia usata per 20 minuti.

Inoltre, l'unità di spegne automaticamente dopo sei ore se l'unità Principale è stata collegata ad un altro dispositivo tramite gli ingressi analogici.

## Come scollegare il collegamento di rete wireless o il dispositivo wireless.

Spegnere il dispositivo premendo il pulsante di alimentazione per più di 5 secondi.

## AUTO POWER acceso

L'unità si accende automaticamente in seguito al rilevamento di una sorgente di ingresso: **Bluetooth**

Se si tenta di connettere un dispositivo **Bluetooth** l'unità si accende e si connette al vostro dispositivo **Bluetooth**.

### ! Nota

- In relazione al dispositivo collegato, questa funzione potrebbe non essere attiva.
- A seconda del dispositivo collegato, l'unità si accende ma la funzione **Bluetooth** potrebbe non connettersi.
- Se si disconnette la connessione **Bluetooth** da questa unità, alcuni dispositivi **Bluetooth** proveranno continuamente a connettersi all'unità. Si raccomanda pertanto di chiudere la connessione prima di spegnere l'unità.
- Se è già stato effettuato l'abbinamento con questa unità, questa unità può automaticamente accendersi da una sorgente d'ingresso, quando l'unità è spenta.
- Se si spegne l'unità premendo il pulsante di alimentazione per più di 5 secondi, la funzione di accensione automatica è disabilitata. Per attivarlo, accendere l'unità.
- Per utilizzare questa funzione l'unità principale deve essere registrata nell'elenco dei dispositivi associati del dispositivo **Bluetooth**.

## Cambiamento automatico della funzione

L'unità riconosce segnali di ingresso, quale ad esempio il **Bluetooth**, e seleziona automaticamente la funzione adeguata.

### Quando si prova a collegare il dispositivo Bluetooth

Quando si tenta di connettere un dispositivo **Bluetooth** all'unità, viene selezionata la funzione BT ed è possibile riprodurre la musica sul dispositivo.

### ! Nota

Questa funzione è disponibile solo con i dispositivi che sono stati collegati in precedenza.

## Regolazione audio

Questo sistema ha un numero di campi di suoni surround preimpostato. Gli elementi visualizzati per l'equalizzatore possono essere diversi in base alle origini e agli affetti audio.

Potete selezionare un modo di suono che desiderate usando **SOUND EFFECT** sul telecomando.

Su Display	Descrizione
POP CLASSIC ROCK JAZZ	Questo programma conferisce un'atmosfera al suono, dando la sensazione di essere a un concerto di rock, pop, jazz o musica classica.
BASS	Rinforza gli effetti audio acuti, bassi e surround.
STANDARD	Puoi godere del suono ottimizzato.
AUTO EQ	Imposta l'equalizzatore del suono in una modalità più affine al genere indicato nelle etichette MP3 ID3 dei file musicali.

### ! Nota

- In alcuni altoparlanti, il suono non può essere udito o è udito come un suono basso in relazione al modo di riproduzione.
- Dopo aver attivato l'ingresso, potrebbe essere necessario reimpostare la modalità suono, anche quando che il brano è cambiato.

# Utilizzo della tecnologia wireless BLUETOOTH®

## Informazioni sul BLUETOOTH

**Bluetooth** è una tecnologia di comunicazione wireless per il collegamento a breve raggio.

Il suono potrebbe essere interrotto quando la connessione registra interferenze con altri dispositivi elettronici o si connette un dispositivo **Bluetooth** da una stanza diversa.

Se si collegano singoli dispositivi con la tecnologia wireless **Bluetooth**, non si creano carichi aggiuntivi. I cellulari dotati di tecnologia wireless **Bluetooth** possono essere sovrapposti, se il collegamento è stato effettuato tramite **Bluetooth**.

Dispositivi supportati: cellulari, MP3, laptop e PDA.

## Profili BLUETOOTH

Per usare la tecnologia wireless **Bluetooth**, i dispositivi devono essere in grado di interpretare alcuni profili. L'unità è compatibile con il seguente profilo.

A2DP (Advanced Audio Distribution Profile)  
Codec : SBC

## Ascolto di musica memorizzata nei dispositivi BLUETOOTH

### Sincronizzare l'unità con il dispositivo BLUETOOTH

Prima di avviare la procedura di accoppiamento, verificare che la caratteristica del **Bluetooth** sia attiva nel dispositivo **Bluetooth**. Consultare la guida dell'utente del dispositivo **Bluetooth**. Una volta eseguita l'operazione di accoppiamento, essa non deve più essere ripetuta.

1. Accendere l'unità.
2. Usare il dispositivo **Bluetooth** e usare l'operazione di accoppiamento. Quando si cerca questa unità con il dispositivo **Bluetooth**, viene indicata una lista di dispositivi rilevati nel display del dispositivo **Bluetooth** in relazione al tipo di dispositivo **Bluetooth** usato. La tua unità apparirà come "LG CM1560(XX)".

### ! Nota

- XX indica le ultime due cifre dell'indirizzo **Bluetooth**. Per esempio, se la vostra unità ha un indirizzo **Bluetooth** come 9C:02:98:4A:F7:08, il dispositivo **Bluetooth** visualizzerà "LG CM1560(08)".
- In relazione al tipo di dispositivo **Bluetooth**, alcuni dispositivi hanno un tipo di accoppiamento diverso. Se richiesto, immettere il codice PIN (0000).

3. Quando la connessione di questa unità con il dispositivo **Bluetooth** è riuscita, "PAIRED" apparirà sulla finestra di visualizzazione.
4. Ascoltare musica.  
Per riprodurre un brano memorizzato nel dispositivo **Bluetooth**, consultare la guida dell'utente del **Bluetooth**.

 **Nota**

- Quando si usa la tecnologia **Bluetooth**, è necessario collegare l'unità e il dispositivo **Bluetooth** tenendoli il più vicini possibile e mantenendo la distanza.  
Tuttavia, e potrebbe non può funzionare bene in alcune situazioni, come descritto di seguito:
  - Sono presenti ostacoli tra l'unità e il dispositivo **Bluetooth**.
  - Un dispositivo utilizza la stessa frequenza del **Bluetooth** (ad es. un'attrezzatura medica, un forno a micro-onde o un dispositivo LAN wireless).
- Dovreste collegare il dispositivo **Bluetooth** a questa unità nuovamente quando la riavviate.
- Il suono potrebbe essere interrotto quando la connessione registra interferenze con altri dispositivi elettronici
- Non è possibile controllare il dispositivo **Bluetooth** con questa unità.
- In relazione al tipo di dispositivo, non potete usare la funzione del **Bluetooth**.
- Potete divertirvi con il sistema wireless usando telefono, MP3, Notebook, ecc.
- La qualità audio peggiora man mano che si allontana il dispositivo **Bluetooth** dall'unità.
- Quando l'unità viene spenta o il dispositivo **Bluetooth** si allontana dall'unità, il collegamento **Bluetooth** viene disattivato.
- Se il collegamento **Bluetooth** si interrompere, ricollegare il dispositivo **Bluetooth** all'unità.
- Quando un dispositivo **Bluetooth** non è collegato, appare "BT READY" sulla finestra di visualizzazione.
- Quando si utilizza la funzione **Bluetooth**, regolare il volume a livello adatto sul dispositivo **Bluetooth**.
- Quando si collega un dispositivo **Bluetooth** (dispositivo iOS, ecc.) a questa unità o si attiva il dispositivo, il livello del volume può essere sincronizzato tra i due.

# Funzionamento della radio

## Ascoltare la RADIO

1. Premere **F** sul telecomando o sull'unità finché non viene visualizzata la scritta FM sulla finestra del display.  
L'ultima stazione ricevuta viene sintonizzata.
2. Sintonizzazione automatica:  
Tenere premuto **TUNING +/-** sul telecomando o **I<</>>I** sull'unità per circa due secondi finché l'indicazione di frequenza non inizia a cambiare, quindi rilasciare. La scansione si interrompe quando l'unità si sintonizza su una stazione.  
oppure

Sintonizzazione manuale:

Premere ripetutamente **TUNING +/-** sul telecomando o **I<</>>I** sull'unità.

3. Regola il volume ruotando la ruota touch sull'unità o premendo **VOL +/-** sul telecomando ripetutamente.

## Migliorare la ricezione FM

Premere **►/II** sul telecomando o **>II** sull'unità. Questo sposta il sintonizzatore dalla modalità stereo a quella mono e di solito migliora la ricezione.

## Preimpostazione delle stazioni radio

Si possono predefinire 50 stazioni per FM.

Prima della sintonizzazione, accertare che il volume sia stato ridotto.

1. Premere **F** sul telecomando o sull'unità finché non viene visualizzata la scritta FM sulla finestra del display.
2. Selezionare la frequenza desiderata premendo il tasto **TUNING +/-** sul telecomando o **I<</>>I** sull'unità.
3. Premere **PROGRAM/MEMORY** sul telecomando. Un numero preimpostato lampeggerà sulla finestra di visualizzazione.
4. Premere **PRESET/FOLDER ^/V** sul telecomando per selezionare il numero preimpostato desiderato.

5. Premere **PROGRAM/MEMORY** sul telecomando. La stazione viene salvata.
6. Ripetere i passaggi 2 e 5 per memorizzare ulteriori stazioni.
7. Per ascoltare una stazione preimpostata premere **PRESET/FOLDER ^/V** sul telecomando.

## Eliminazione di tutte le stazioni salvate

1. Tenere premuto **PROGRAM/MEMORY** sul telecomando per due secondi.  
Sulla finestra di visualizzazione dell'unità lampeggerà "ERASEALL"
2. Premere **PROGRAM/MEMORY** sul telecomando per cancellare tutte le stazioni radio salvate.

## Visualizzazione delle informazioni su una stazione radio

Il sintonizzatore FM è dotato di un servizio Radio Data System (RDS) che visualizza informazioni relative alla stazione radio che si sta ascoltando. Premere **RDS** sul telecomando più volte per far scorrere i vari tipi di dati:

<b>PS</b>	(Nome del servizio di programma) Il nome del canale viene visualizzato nella finestra del display.
<b>PTY</b>	(riconoscimento del tipo di programma) Il tipo di programma. (es Jazz oppure Notizie) appare nel display.
<b>RT</b>	(Radio Text) Un messaggio di "testo" contiene informazioni speciali trasmesse dalla stazione di trasmissione.
<b>CT</b>	(Ora controllata dal canale) Visualizza l'orario così come trasmesso dalla stazione.

È possibile cercare le stazioni radio per tipologia programmata premendo **RDS** sul telecomando. Lo schermo mostrerà l'ultimo PTY utilizzato. Premere una o più volte **PTY** sul telecomando per selezionare la tipologia programmata preferita. Tenere premuto **TUNING +/-** sul telecomando. Il sintonizzatore cercherà la stazione automaticamente. Quando viene trovata una stazione la ricerca si arresta.

# Ricerca guasti

Problema	Causa & Correzione
L'unità non funziona correttamente.	<ul style="list-style-type: none"> <li>• Spegnere l'unità e il dispositivo esterno collegato (TV, woofer, lettore DVD, amplificatore, ecc.) e accendere di nuovo.</li> <li>• Scollegare il cavo di alimentazione dell'unità e il dispositivo esterno collegato (TV, woofer, lettore DVD, amplificatore, ecc.) quindi riprovare a collegare.</li> <li>• Le impostazioni precedenti potrebbero non essere salvate togliendo alimentazione al dispositivo.</li> </ul>
Il dispositivo non si accende.	<ul style="list-style-type: none"> <li>• Il cavo di alimentazione non è collegato. Inserire il cavo di alimentazione.</li> <li>• Controllare se vi è un problema con l'alimentazione elettrica. Verificare le condizioni usando altri dispositivi elettronici.</li> </ul>
Non c'è audio.	<ul style="list-style-type: none"> <li>• Controllare se è stata selezionata la funzione corretta. Premere il pulsante funzione e controllare la funzione selezionata.</li> <li>• Verificare che gli altoparlanti siano correttamente collegati all'unità.</li> </ul>
L'unità non avvia la riproduzione.	<ul style="list-style-type: none"> <li>• È stato inserito un disco che non può essere riprodotto. Inserire un disco riproducibile.</li> <li>• Non è inserito alcun disco. Inserire un disco.</li> <li>• Il disco è sporco. Pulire il disco. (Vedere a pagina 28)</li> <li>• Il disco è stato inserito capovolto. Posizionare il disco con l'etichetta o lato stampato verso l'alto.</li> </ul>
Impossibile sintonizzare correttamente le stazioni radio.	<ul style="list-style-type: none"> <li>• Il posizionamento o connessione dell'antenna è scadente. Collegare bene l'antenna.</li> <li>• L'intensità del segnale dell'emittente è troppo debole. Sintonizzare la stazione manualmente.</li> <li>• Non sono state preimpostate emittenti o le emittenti preimpostate sono state cancellate (con la sintonizzazione tramite scansione delle emittenti preimpostate). Predefinire alcune stazioni, vedere pagina 24 per maggiori dettagli.</li> </ul>
Il telecomando non funziona in modo corretto.	<ul style="list-style-type: none"> <li>• Il telecomando è troppo lontano dall'unità. Usare il telecomando da una distanza entro 23ft (7m).</li> <li>• C'è un ostacolo nel percorso tra telecomando e unità. Rimuovere l'ostacolo.</li> <li>• La batteria del telecomando è scarica. Sostituire le batterie con quelle nuove.</li> </ul>

## Unità principale

Generale	
Requisiti di alimentazione	Vedere l'etichetta principale.
Consumo elettrico	Vedere l'etichetta principale.
	Standby e connesso alla rete: 0,5 W (Se sono attivate tutte le porte di rete)
Dimensioni esterne (L x A x P)	Approx. 150 mm x 181 mm x 210 mm
Peso netto (approssimativo)	Approx. 1,24 kg
Temperatura di esercizio	5 °C a 35 °C
Umidità di esercizio	5 % a 90 %

Ingressi	
Portable in (PORT.IN)	0,6 Vrms (jack da 3,5 mm stereo) x 1

Sintonizzatore	
Campo di sintonizzazione FM	87.5 a 108.0 MHz or 87.50 a 108.00 MHz

Amplificatore (potenza in uscita RMS)	
Totale	10 W
Parte anteriore	5 W x 2 (6 $\Omega$ a 1 kHz, 10 % THD)

Sistema	
Frequenza di risposta	Da 80 a 20,000 Hz
Rapporto segnale-disturbo	80 dB
Campo dinamico	75 dB
Alimentazione bus	5 V  500 mA

# Altoparlanti

Parte anteriore	
Tipo	1 altoparlante 1 via
Impedenza	6 $\Omega$
Alimentazione di Ingresso Misurata	5 W
Potenza massima di ingresso	10 W
Dimensioni nette (A x L x P)	Approx. 132 mm x 181 mm x 140 mm
Peso netto	Approx. 0,75 kg

- Disegni e specifiche tecniche sono soggetti a variazioni, per migliorie, senza preavviso.

## Manutenzione

### Maneggiamento dell'unità

#### Spedizione dell'unità

Conservare la scatola e materiale di imballaggio originali. Se si necessita inviare l'unità, per ottenere la massima protezione, imballare l'unità come imballata originalmente di fabbrica.

#### Per mantenere le superfici esterne pulite vicino all'unità

Non usare liquidi volatili quali spray insetticidi vicino all'unità.

Strofinare con forza può danneggiare la superficie.

Non lasciare la gomma dei prodotti di plastica in contatto con l'unità per un periodo prolungato di tempo.

#### Pulizia dell'unità

Per pulire l'apparecchio usare un panno morbido ed asciutto. Se le superfici sono molto sporche usare un panno morbido leggermente inumidito con una soluzione detergente dolce. Non usare solventi aggressivi come alcol, benzene o diluente poiché questi possono rovinare la superficie dell'unità.

#### Manutenzione dell'unità

L'unità è un apparecchio di precisione ad altissima tecnologia. Quando le lenti ottiche del pick-up e gli elementi del gruppo conduttore del disco sono sporchi o usurati, la qualità dell'immagine può essere ridotta. Per dettagli, rivolgersi al centro di assistenza autorizzato più vicino.

## Note sui dischi

### Maneggiamento dei dischi

Non attaccare mai carta o nastro adesivo al disco.

### Conservazione dei dischi

Dopo la riproduzione riporre sempre il disco nella sua custodia. Non esporre il disco alla luce diretta del sole o fonti di calore e non lasciare mai in un'auto posteggiata alla diretta luce del sole.

### Pulizia dei dischi

Non usare solventi quali alcol, benzina, diluente, detergenti disponibili in commercio o spray antistatico prodotti per i vecchi dischi di vinile.

---

## Marchi commerciali e licenze

---



La tecnologia wireless **Bluetooth** è uno strumento che consente di stabilire una connessione radio tra dispositivi elettronici.

Collegando i singoli dispositivi con la tecnologia wireless **Bluetooth** non si richiede alcun costo.

Un telefono mobile con tecnologia wireless **Bluetooth** può essere usato tramite la cascata se il collegamento è stato fatto con la tecnologia wireless **Bluetooth**.

Il marchio e i loghi della parola **Bluetooth** sono di proprietà della Bluetooth SIG, Inc. e un qualsiasi uso di tali marchi della LG Electronics è sotto licenza.

Altri marchi e nome commerciali depositati sono quelli dei relativi proprietari.

---

