



OWNER'S MANUAL

WASHER DRYER



Before beginning installation, read these instructions carefully. This will simplify installation and ensure that the product is installed correctly and safely. Leave these instructions near the product after installation for future reference.

EN ENGLISH

HU HUNGARIAN

BG BULGARIAN

HR CROATIAN

SR SRPSKI

RO ROMÂNĂ

SL SLOVENIAN

F4J6VG(W)(0~9)(W)

F4J*

MFL70062542
Rev.03_16082018

www.lg.com
Copyright © 2017 - 2018 LG Electronics Inc. All Rights Reserved

TABLE OF CONTENTS

This manual may contain images or content different from the model you purchased.
This manual is subject to revision by the manufacturer.

SAFETY INSTRUCTIONS	03
Important Safety Instructions	04
Disposal of Your Old Appliance	07
INSTALLATION.....	08
Parts	08
Accessories	08
Specifications	09
Installation Place Requirements.....	10
Unpacking and Removing Transit Bolts.....	11
Using Anti-Slip Sheets (Optional)	12
Wooden Floors (Suspended Floors).....	12
Leveling the Appliance.....	13
Connecting the Supply Hose.....	13
Installing the Drain Hose	16
Electrical Connections (In the UK Only)	16
OPERATION	17
Using the Washing Machine	17
Sorting Laundry	18
Adding Cleaning Products	19
Control Panel.....	21
Programme Table	22
Option Programme	27
Dry (Optional)	29
Using Smart Function (Optional)	30
Using the Smart Diagnosis™ Function	31
MAINTENANCE	32
Cleaning Your Washing Machine.....	32
Cleaning the Water Inlet Filter	32
Cleaning the Drain Pump Filter	33
Cleaning the Dispenser Drawer.....	34
Tub Clean (Optional)	34
TROUBLESHOOTING	35
Diagnosing Problems	35
Error Messages	38
WARRANTY	40
OPERATING DATA.....	43

The following safety guidelines are intended to prevent unforeseen risks or damage from unsafe or incorrect operation of the product.

The guidelines are separated into 'WARNING' and 'CAUTION' as described below.

 This symbol is displayed to indicate matters and operations that can cause risk. Read the part with this symbol carefully and follow the instructions in order to avoid risk.

 **WARNING** - This indicates that the failure to follow the instructions can cause serious injury or death.

 **CAUTION** - This indicates that the failure to follow the instructions can cause the minor injury or damage the product.

WARNING

To reduce the risk of fire, electric shock, or injury to persons when using your product, basic safety precautions should be followed, including the following:

Children in the Household

This appliance is not intended for use by persons (including children) with reduced physical, sensory or mental capabilities, or lack of experience and knowledge, unless they have been given supervision or instruction concerning use of the appliance by a person responsible for their safety. Children should be supervised to ensure that they do not play with the appliance.

For Use in Europe:

This appliance can be used by children aged from 8 years and above and persons with reduced physical, sensory or mental capabilities or lack of experience and knowledge if they have been given supervision or instruction concerning use of the appliance in a safe way and understand the hazards involved. Children shall not play with the appliance. Cleaning and user maintenance shall not be made by children without supervision.

Children of less than 3 years should be kept away unless continuously supervised.

Important Safety Instructions

WARNING

To reduce the risk of fire, electric shock, or injury to persons when using your product, basic safety precautions should be followed, including the following:

Installation

- Never attempt to operate this appliance if it is damaged, malfunctioning, partially disassembled, or has missing or broken parts, including a damaged cord or plug.
- This appliance should only be transported by two or more people holding the appliance securely.
- Do not install the appliance in a damp and dusty place. Do not install or store the appliance in any outdoor area, or any area that is subject to weathering conditions such as direct sunlight, wind, rain, or temperatures below freezing.
- Tighten the drain hose to avoid separation.
- If the power cord is damaged or the hole of the socket outlet is loose, do not use the power cord and contact an authorized service centre.
- This appliance must not be installed behind a lockable door, a sliding door or a door with a hinge on the opposite side to that of the appliance, in such a way that a full opening of the appliance door is restricted.
- Do not plug multiple socket outlets, an extension power cable or adapter with this appliance.
- This appliance must be grounded. In the event of malfunction or breakdown, grounding will reduce the risk of electric shock by providing a path of least resistance for electric current.
- This appliance is equipped with a power cord having an equipment-grounding conductor and a grounding power plug. The power plug must be plugged into an appropriate socket outlet that is installed and grounded in accordance with all local codes and ordinances.
- Improper connection of the equipment-grounding conductor can result in risk of electric shock. Check with a qualified electrician or service personnel if you are in doubt as to whether the appliance is properly grounded.
- Do not modify the power cord provided with the appliance. If it does not fit the outlet, have a proper outlet installed by a qualified electrician.

Operation

- Do not use a sharp object like drill or pin to press or separate an operation unit.
- Do not repair or replace any part of the appliance. All repairs and servicing must be performed by qualified service personnel unless specifically recommended in this Owner's Manual. Use only authorized factory parts.
- Keep the area underneath and around your appliances free of combustible materials such as lint, paper, rags, chemicals, etc.
- Do not put animals, such as pets into the appliance.
- Do not leave the appliance door open. Children may hang on the door or crawl inside the appliance, causing damage or injury.
- Use new hose or hose-set supplied with the appliance. Reusing old hoses can cause a water leak and subsequent property damage.
- Never reach into this appliance while it is operating. Wait until the drum has completely stopped.
- Do not put in, wash or dry articles that have been cleaned in, washed in, soaked in, or spotted with combustible or explosive substances (such as wax, oil, paint, gasoline, degreasers, drycleaning solvents, kerosene, vegetable oil, cooking oil, etc.). Improper use can cause fire or an explosion.
- In case of flood, disconnect the power plug and contact the LG Electronics customer information centre.
- Do not push down on the door excessively, when the appliance door is open.
- Do not touch the door during steam or drying programmes.
- Do not use flammable gas and combustible substances (benzene, gasoline, thinner, petroleum, alcohol, etc.) near the appliance.
- If the drain hose or supply hose is frozen during winter, use it only after thawing.
- Keep all washing detergents, softener and bleach away from children.
- Do not touch the power plug or the appliance controls with wet hands.
- When pulling out the power plug from an outlet, hold the power plug, not the cable.
- Do not bend the power cable excessively or place a heavy object on it.
- Do not wash rugs, mats, shoes or pet blankets, or any other items other than clothes or sheets, in this machine.

- This appliance must only be used for domestic household purposes and should not be used in mobile applications.
- If there is a gas leakage (isobutane, propane, natural gas, etc.), do not touch the appliance or power plug and ventilate the area immediately.

Maintenance

- Securely plug the power plug in the socket outlet after completely removing any moisture and dust.
- Disconnect the power cord before cleaning the appliance.
- Never unplug the appliance by pulling on the power cable. Always grip the power plug firmly and pull straight out from the socket outlet.
- Do not spray the water inside or outside the appliance to clean it.

Disposal

- Before discarding an old appliance, unplug it. Cut off the cable directly behind the appliance to prevent misuse.
- Dispose of all packaging materials (such as plastic bags and styrofoam) away from children. The packaging material can cause suffocatoions.
- Remove the door before disposing of or discarding this appliance to avoid the danger of children or small animals getting trapped inside.

Disposal of Your Old Appliance



- This crossed-out wheeled bin symbol indicates that waste electrical and electronic products (WEEE) should be disposed of separately from the municipal waste stream.
- Old electrical products can contain hazardous substances so correct disposal of your old appliance will help prevent potential negative consequences for the environment and human health. Your old appliance may contain reusable parts that could be used to repair other products, and other valuable materials that can be recycled to conserve limited resources.
- You can take your appliance either to the shop where you purchased the product, or contact your local government waste office for details of your nearest authorised WEEE collection point. For the most up to date information for your country please see www.lg.com/global/recycling.

INSTALLATION

EN

Parts

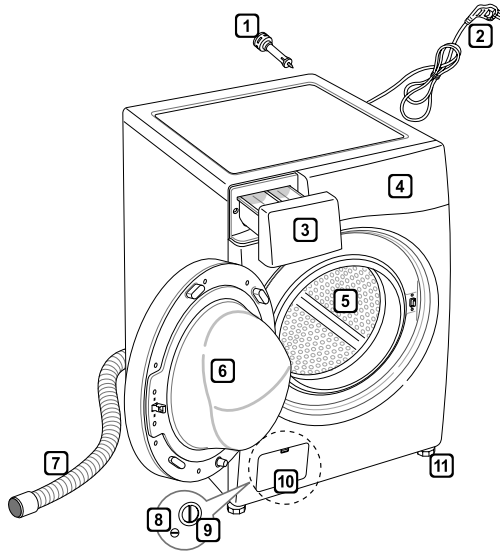

- 1 Transit bolts
- 2 Power plug
- 3 Drawer
- 4 Control panel
- 5 Drum
- 6 Door
- 7 Drain hose
- 8 Drain plug
- 9 Drain pump filter
- 10 Cover cap
(Location may vary depending on products)
- 11 Adjustable feet

Accessories



Cold supply hose (1EA)
(Option: Hot (1EA))



Spanner



Anti-slip sheets (Optional)

Specifications

Model	F4J6VG(W)(0~9)(W) F4J*
Wash Capacity	9 kg (Wash)/ 5kg (Dry)
Power Supply	220 - 240 V~, 50 Hz
Size	600 mm (W) x 560 mm (D) x 850 mm (H)
Product Weight	67 kg
Permissible Water pressure	0.1 - 1.0 MPa (1.0 - 10.0 kgf / cm ²)

- Appearance and specifications may change without notice to improve the quality of the product.
- No further backflow protection required for connection to the water supply.

Installation Place Requirements

Location

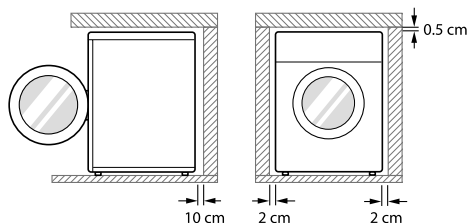

Level Floor : Allowable slope under the entire appliance is 1°.

Power Outlet : Must be within 1.5 meters of either side of the location of the appliance.

- Do not overload the outlet with more than one appliance.

Additional Clearance : For the wall, 10 cm: rear /2 cm: right & left side

- Do not place or store laundry products on top of the appliance at any time.
- These products may damage the finish or controls.

⚠ WARNING

- The plug must be plugged into an appropriate outlet that is properly installed and grounded in accordance with all local codes and ordinances.

Positioning

- Install the appliance on a flat hard floor.
- Make sure that air circulation around the appliance is not impeded by carpets, rugs, etc.
- Never try to correct any unevenness in the floor with pieces of wood, cardboard or similar materials under the appliance.
- If it is impossible to avoid positioning the appliance next to a gas cooker or coal burning stove, an insulation (85x60 cm) covered with aluminum foil on the side facing the cooker or stove must be inserted between the two appliances.

- Do not install your appliance in rooms where freezing temperatures may occur. Frozen hoses may burst under pressure. The reliability of the electronic control unit may be impaired at temperatures below freezing point.
- Ensure that when the appliance is installed, it is easily accessible for an engineer in the event of a breakdown.
- With the appliance installed, adjust all four feet using the transit bolt spanner provided to ensure the appliance is stable, and a clearance of approximately 5 mm is left between the top of the appliance and the underside of any work-top.
- If the appliance is delivered in winter and temperatures are below freezing, place the appliance at room temperature for a few hours before putting it into operation.

⚠ WARNING

- This equipment is not designed for maritime use or for use in mobile installations such as caravans, aircraft etc.

Electrical Connection

- Do not use an extension cord or double adapter.
- Always unplug the appliance and turn off the water supply after use.
- Connect the appliance to an earthed socket in accordance with the current wiring regulations.
- The appliance must be positioned so that the plug is easily accessible.
- Repairs to the appliance must only be carried out by qualified personnel. Repairs carried out by inexperienced persons may cause injury or serious malfunctioning. Contact your local service centre.

Unpacking and Removing Transit Bolts

- 1 Lift the appliance off the foam base.
 - After removing the carton and shipping material, lift the appliance off the foam base. Make sure the tub support comes off with the base and is not stuck to the bottom of the appliance.
 - If you must lay the appliance down to remove the carton base, always protect the side of the appliance and lay it carefully on its side. Do not lay the appliance on its front or back.

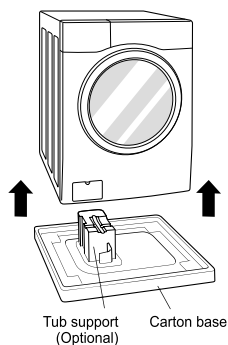

- 2 Remove the bolt assemblies.
 - Starting with the bottom two transit bolts, use the spanner (included) to fully loosen all transit bolts by turning them counterclockwise. Remove the bolt assemblies by wiggling them slightly while pulling them out.

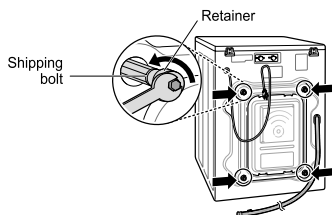

- 3 Install the hole caps.
 - Locate the hole caps included in the accessory pack and install them in the shipping bolt holes.

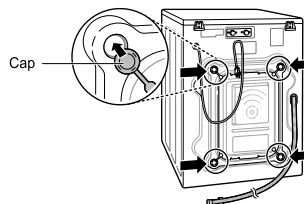

NOTE

- Save the bolt assemblies for future use. To prevent damage to internal components, Do not transport the washing machine without reinstalling the transit bolts.
- Failure to remove transit bolts and retainers may cause severe vibration and noise, which can lead to permanent damage to the washing machine. The cord is secured to the back of the washing machine with a shipping bolt to help prevent operation with transit bolts in place.

Using Anti-Slip Sheets (Optional)

If you install the appliance on a slippery surface, it may move because of excessive vibration. Incorrect leveling may cause malfunction through noise and vibration. If this occurs, install the anti-slip sheets under the leveling feet and adjust the level.

- 1 Clean the floor to attach the anti-slip sheets.
 - Use a dry rag to remove and clean foreign objects and moisture. If moisture remains, the anti-slip sheets may slip.
- 2 Adjust the level after placing the appliance in the installation area.
- 3 Place the adhesive side of the anti-slip sheets on the floor.
 - It is most effective to install the anti-slip sheets under the front legs. If it is difficult to place the pads under the front legs, place them under the back legs.

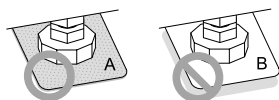
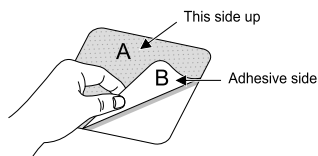

- 4 Ensure the appliance is level.
 - Push or rock the top edges of the appliance gently to make sure that the appliance does not rock. If the appliance rocks, level the appliance again.

NOTE

- You can obtain anti-slip sheets from the LG Service Centre.

Wooden Floors (Suspended Floors)

- Wooden floors are particularly susceptible to vibration.
- To reduce vibration we recommend you place rubber cups at least 15 mm thick under each foot of the appliance, secured to at least two floor beams with screws.

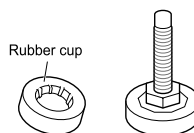

- If possible install the appliance in one of the corners of the room, where the floor is more stable.
- Fit the rubber cups to reduce vibration.

NOTE

- Proper placement and leveling of the washing machine will ensure long, regular, and reliable operation.
- The washing machine must be 100% horizontal and stand firmly in position.
- It must not 'Seesaw' across corners under the load.
- The installation surface must be clean, free from floor wax and other lubricant coatings.
- Do not let the feet of the washing machine get wet. Failure to do so may cause vibration or noise.
- You can obtain rubber cups from the LG Service Centre.

Leveling the Appliance

If the floor is uneven, turn the adjustable feet as required (Do not insert pieces of wood etc. under the feet). Make sure that all four feet are stable and resting on the floor and then check that the appliance is perfectly level (Use a spirit level).

- Once the appliance is level, tighten the lock nuts up towards the base of the appliance. All lock nuts must be tightened.

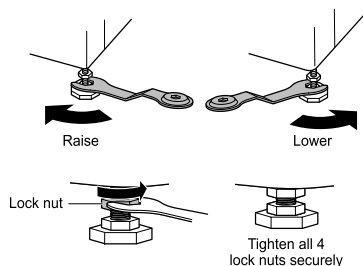

Diagonal Check

- When pushing down the edges of the top plate diagonally, the appliance should not move up and down at all (Check both directions). If the appliance rocks when pushing the machine top plate diagonally, adjust the feet again.

NOTE

- Timber or suspended type flooring may contribute to excessive vibration and unbalance.
- If the washing machine is installed on a raised platform, it must be securely fastened in order to eliminate the risk of falling off.

Connecting the Supply Hose

- Water supply pressure must be between 0.1 MPa and 1.0 MPa (1.0–10.0 kgf/cm²).
- Do not strip or crossthread when connecting supply hose to the valve.
- If the water supply pressure is more than 1.0 MPa, a decompression device should be installed.
- Periodically check the condition of the hose and replace the hose if necessary.

Checking the Rubber Seal on the Supply Hose

Two rubber seals are supplied with the water supply hoses.

They are used for preventing water leaks. Make sure the connection to taps is sufficiently tight.

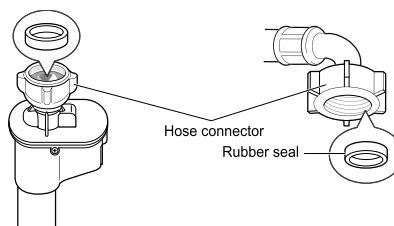
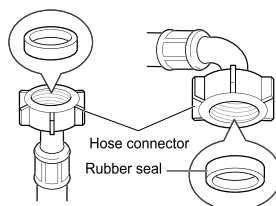

Connecting Hose to Water Tap

Connecting Screw-Type Hose to Tap with Thread

Screw the hose connector onto the water supply tap.

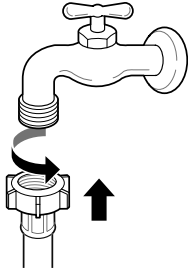

Connecting Screw-Type Hose to Tap Without Thread

- 1 Loose the four fixing screws.

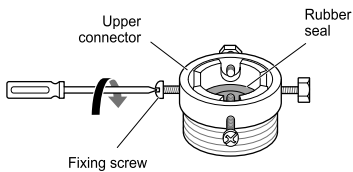

- 2 Remove the guide plate if the tap is too large to fit the adapter.

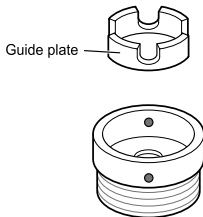

- 3 Push the adapter onto the end of the tap so that the rubber seal forms a watertight connection. Tighten the four fixing screws.

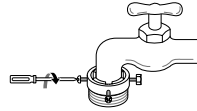

- 4 Push the supply hose vertically upwards so that the rubber seal within the hose can adhere completely to the tap and then tighten it by screwing it to the right.

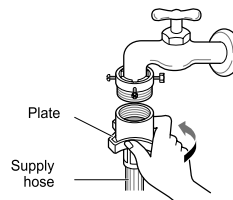

Connecting One Touch Type Hose to Tap Without Thread

- 1 Unscrew the adapter ring plate and loose the four fixing screws.

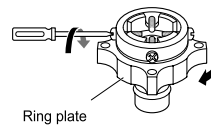

- 2 Remove the guide plate if the tap is too large to fit the adapter.

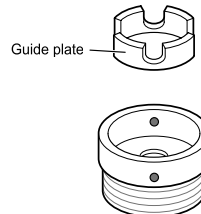

- 3 Push the adapter onto the end of the tap so that the rubber seal forms a watertight connection.

Tighten the four fixing screws and the adapter ring plate .

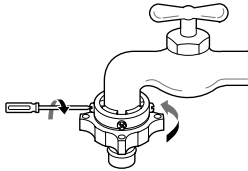

- 4 Pull the connector latch plate down, push the supply hose onto the adapter, and release the connector latch plate. Make sure the adapter locks into place.

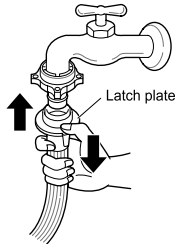

NOTE

- After connecting the supply hose to the water tap, turn on the water tap to flush out foreign substances (dirt, sand, sawdust, and etc.) in the water lines. Let the water drain into a bucket, and check the water temperature.

Connecting Hose to Appliance

Attach the hot water line to the hot water supply on the back of the washer. Attach the cold water line to the cold water supply on the back of the washer.

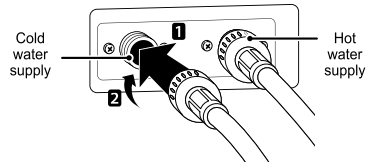

NOTE

- After completing connection, if water leaks from the hose, repeat the same steps.

Use the most conventional type of tap for the water supply. In case the tap is square or too big, remove the guide plate before inserting the tap into the adaptor.

Using the Horizontal Tap

Horizontal tap



Extension tap

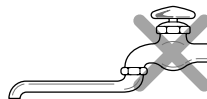

Square tap

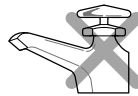

Installing the Drain Hose

- The drain hose should not be placed higher than 100 cm above the floor. Water in the appliance may not drain or may drain slowly.
- Securing the drain hose correctly will protect the floor from damage due to water leakage.
- If the drain hose is too long, do not force it back into the appliance. This will cause abnormal noise.

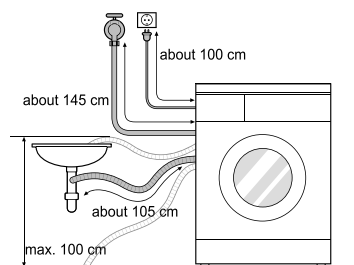

- When installing the drain hose to a sink, secure it tightly with string.
- Securing the drain hose correctly will protect the floor from damage due to water leakage.

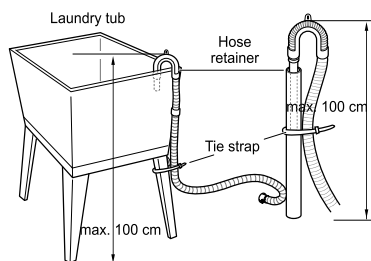
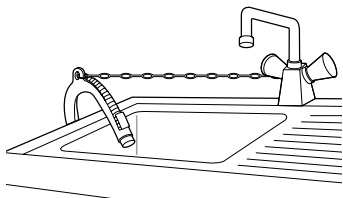

Electrical Connections (In the UK Only)

The wires in the mains lead are coloured in accordance with the following code:

Green and Yellow: Earth

Blue: Neutral

Brown: Live

This appliance must be earthed.

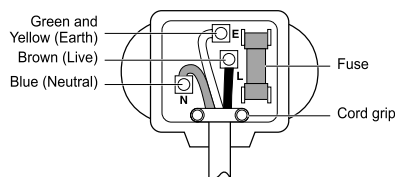

As the colours of the wires in the mains lead of this apparatus may not correspond with the coloured markings identifying the terminals in your plug, proceed as follows:

The green and yellow wire must be connected to the terminal in the plug which is marked with the letter E or by the earth symbol (\perp) or coloured Green or Green and Yellow.

The blue wire must be connected to the terminal which is marked with the letter N or coloured Black.

The brown wire must be connected to the terminal which is marked with the letter L or coloured Red.

If a 13 amp (BS 1363) plug is used, fit a 13 amp BS 1362 fuse.

Using the Washing Machine

Before the first wash, select a washing programme, allow the washing machine to wash without clothing. This will remove residue and water from the drum that may have been left during manufacturing.

- 1 Sort laundry and load items.
 - Sort laundry by fabric type, soil level, colour and load size as needed. Open the door and load items into the washing machine.

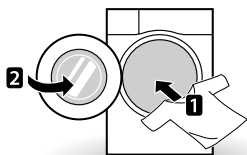

- 2 Add cleaning products and/or detergent and softener.
 - Add the proper amount of detergent to the detergent dispenser drawer. If desired, add bleach or fabric softener to the appropriate areas of the dispenser.

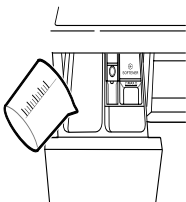

- 3 Turn on the washing machine.
 - Press the **Power** button to turn on the washing machine.

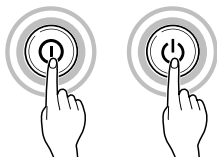

- 4 Choose the desired washing cycle.
 - Press the cycle button repeatedly or turn the cycle selector knob until the desired cycle is selected.

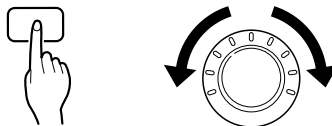

- 5 Begin cycle.
 - Press the **Start/Pause** button to begin the cycle. The washing machine will agitate briefly without water to measure the weight of the load. If the **Start/Pause** button is not pressed within 5 minutes, the washing machine will shut off and all settings will be lost.



- 6 End of cycle.
 - When the cycle is finished, a melody will sound. Immediately remove your clothing from the washing machine to reduce wrinkling. Check around the door seal when removing the load for small items that may be caught in the seal.

Sorting Laundry

1 Look for a care label on your clothes.

- This will tell you about the fabric content of your garment and how it should be washed.
- Symbols on the care labels.

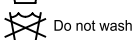
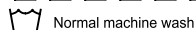

2 Sorting laundry.

- To get the best results, sort clothes into loads that can be washed with the same wash cycle.
- Different fabrics need to be washed at varying temperatures and spin speeds.
- Always sort dark colours from pale colours and whites. Wash separately as dye and lint transfer can occur causing discolouration of white and pale garments. If possible, do not wash heavily soiled items with lightly soiled ones.
 - Soil (Heavy, Normal, Light) :
Separate clothes according to amount of soil.
 - Colour (White, Lights, Darks):
Separate white fabrics from coloured fabrics.
 - Lint (Lint producers, Collectors):
Wash lint producers and lint collectors separately.

3 Caring before loading.

- Combine large and small items in a load. Load large items first.
- Large items should not be more than half the total wash load. Do not wash single items. This may cause an unbalanced load. Add one or two similar items.
- Check all pockets to make sure that they are empty. Items such as nails, hair clips, matches, pens, coins and keys can damage both your washing machine and your clothes.

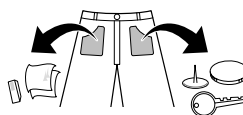

- Close zippers, hooks and strings to make sure that these items don't snag on other clothes.
- Pre-treat dirt and stains by brushing a small amount of detergent dissolved water onto stains to help lift dirt.
- Check the folds of the flexible gasket (gray) and remove any small articles.

CAUTION

- Check inside the drum and remove any items from a previous wash.

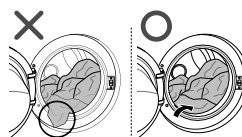

- Remove any clothing or items from the flexible gasket to prevent clothing and gasket damage.

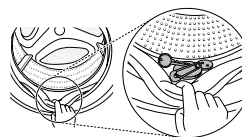

Adding Cleaning Products

Detergent Dosage



- Detergent should be used according to the instruction of the detergent manufacturer and selected according to type, colour, soiling of the fabric and washing temperature.
- If too much detergent is used, too many suds can occur and this will result in poor washing results or cause heavy load to the motor.
- If you wish to use liquid detergent follow the guidelines provided by the detergent manufacturer.
- You can pour liquid detergent directly into the main detergent drawer if you are starting the cycle immediately.
- Do not use liquid detergent if you are using Time delay, or if you have selected Pre Wash, as the liquid may harden.
- If too many suds occur, reduce the detergent amount.
- Detergent usage may need to be adjusted for water temperature, water hardness, size and soil level of the load. For best results, avoid oversudsing.
- Refer to the label of the clothes, before choosing the detergent and water temperature.
- When using the washing machine, use designated detergent for each type of clothing only:
 - General powdered detergents for all types of fabric
 - Powdered detergents for delicate fabric
 - Liquid detergents for all types of fabric or designated detergents only for wool
- For better washing performance and whitening, use detergent with the general powdered bleach.
- Detergent is flushed from the dispenser at the beginning of the cycle.

NOTE

- Do not let the detergent harden. Doing so may lead to blockages, poor rinse performance or odour.
- Full load : According to manufacturer's recommendation.
- Part load : 3/4 of the normal amount
- Minimum load : 1/2 of full load

Adding Detergent and Fabric Softener

Adding Detergent

- Main wash only → 
- Pre wash+Main wash → 

NOTE

- Too much detergent, bleach or softener may cause an overflow.
- Be sure to use the appropriate amount of detergent.

Adding Fabric Softener

- Do not exceed the maximum fill line. Overfilling can cause early dispensing of the fabric softener, which may stain clothes. Close the dispenser drawer slowly.

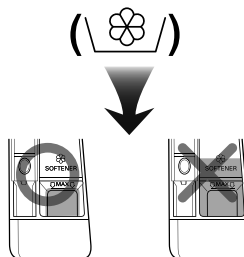

- Do not leave the fabric softener in the detergent drawer for more than 2 days (Fabric softener may harden).
- Softener will automatically be added during the last rinse cycle.
- Do not open the drawer when water is being supplied.
- Solvents (benzene, etc.) must not be used.

NOTE

- Do not pour fabric softener directly on the clothes.

Adding Water Softener

- A water softener, such as anti-limescale (e.g. Calgon) can be used to cut down on the use of detergent in extremely hard water areas. Dispense according to the amount specified on the packaging. First add detergent and then the water softener.
- Use the quantity of detergent required for soft water.

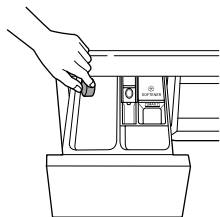

Using Tablet

- 1 Open the door and put tablets into the drum.

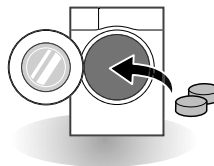

- 2 Load the laundry into the drum and close the door.

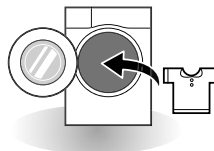

Control Panel

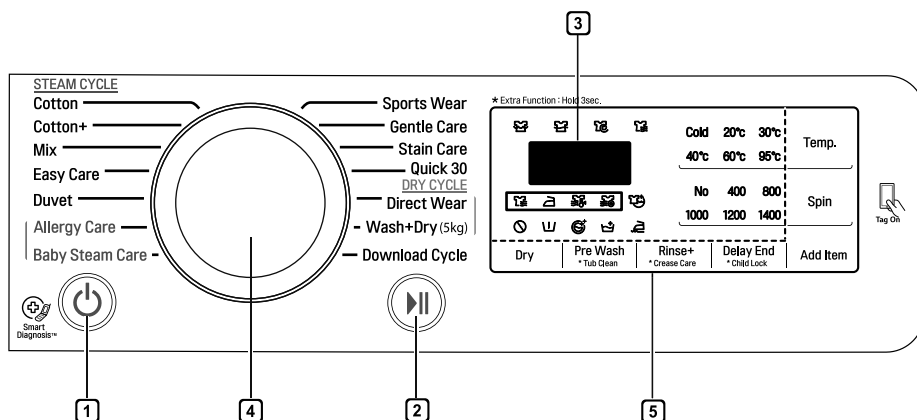

1 Power Button

- Press the **Power** button to turn the washing machine on.

2 Start/Pause Button

- This **Start/Pause** button is used to start the wash cycle or pause the wash cycle.
- If a temporary stop of the wash cycle is needed, press the **Start/Pause** button.

3 Display

- The display shows the settings, estimated time remaining, options, and status messages. When the product is turned on, the default settings in the display will illuminate.
- The display shows estimate time remaining. While the size of the load is being calculated automatically, blinking [] or 'Detecting' appears.

4 Programme Knob

- Programmes are available according to laundry type.
- Lamp will light up to indicate the selected programme.

5 Options

- This allows you to select an additional programme and will light when selected.
- Use these buttons to select the desired programme options for the selected cycle.

Programme Table

Washing Programme

Programme	Description	Fabric Type	Proper Temp.	Maximum Load
Cotton	Provides better performance by combining various drum motions.	Coloured fast garments (shirts, nightdresses, pajamas, etc) and normally soiled cotton load (underwear).	40 °C (Cold to 95 °C)	Rating
Cotton +	Provides optimised washing performance for large amount of laundry with less energy consumption.		60 °C (Cold to 60 °C)	
Easy Care	Suitable for casual shirts that do not need ironing after washing.	Polyamide, acrylic, polyester	40 °C (Cold to 60 °C)	3.0 kg
Mix	Enables various fabrics to be washed simultaneously.	Various kind of fabrics except special garments (silk/delicate, sports wear, dark clothes, wool, duvet/curtains).	40 °C (Cold to 40 °C)	
Allergy Care	Helps to remove allergens such as house mites, pollen, and cat fur.	cotton, underwear, pillow covers, bed sheets, baby wear	60 °C	
Direct Wear	This cycle provides washing to drying within 80mins at once for light soiled 1–3 shirts.	cotton mixed, polyester mixed dress shirts, blouses	20 °C	
Baby Steam Care	Provides clothes care with gentle motion and better performance by steam.	Laundry for babies and infants	60 °C	
Duvet	For large items such as bed cover, pillows, sofa covers, etc.	Cotton bedding except special garments (delicates, wool, silk, etc.) with filling: duvets, pillows, blankets, sofa covers with light filling.	40 °C (Cold to 40 °C)	1 single size
Sports Wear	Suitable for sports wear such as jogging clothes and running wear.	Coolmax, Gore-tex, fleece and Sympatex.		2.0 kg
Quick 30	This cycle provides a fast washing time for small loads and lightly soiled clothes.	Lightly soiled colour laundry.	20°C (Cold to 40°C)	





Programme	Description	Fabric Type	Proper Temp.	Maximum Load
Wash+Dry (5kg)	This cycle provides a nonstop process of washing and drying in the same cycle.	A small amount of laundry which can be dried.	40°C (Cold to 95°C)	5.0 kg
Gentle Care	This cycle is for hand and machine washable delicate clothes such as washable wool, lingerie, dresses etc. (Use detergent for machine washable woolens).	wool, hand washable clothes, delicate, easily damaged laundry	20°C (Cold to 30°C)	1.5 kg
Stain Care	Wash off several kinds of stain such as wine, juice, dirt, etc. (Water temperature is increased step by step for washing various stains.)	cotton blended fabrics, NO delicate clothes	40°C (30°C to 60°C)	3.0 kg
Download Cycle	For downloadable cycles. If you did not download any cycles, the default is Rinse+Spin.			

- Water Temperature: Select the appropriate water temperature for chosen wash cycle. Always follow garment manufacturer's care label or instructions when washing.

NOTE

- Neutral detergent is recommended.

Drying Programme

Programme	Description	Fabric Type	Maximum Load
Normal ()	For cottons. Select this cycle to reduce cycle time and energy usage during the dry cycle.	Cotton or linen fabrics such as cotton towels, t-shirts, and linen laundries.	Rating
Normal Eco ()	For energy dry cycle.		Rating
Iron ()	For easy iron, finish drying in damp condition.	Cotton or linen fabrics, ready to iron at the end of cycle.	Rating
Low Temp. ()	For less clothes damage, it dries in low temperature.	easy care textiles, synthetic fabrics suitable for Easy Care, Mix programme washable clothes	3.0 kg
Time 30 min.	You can change the drying time according to the maximum load.	cotton, towel	0.5 kg
Time 60 min.			1.5 kg
Time 90 min.			2.5 kg
Time 120 min.			3.0 kg
Time 150 min.			4.0 kg

- Set programme at 'Wash: Cotton + 60 °C+1400 rpm' and 'Dry: Normal Eco ()' to test in accordance with EN50229.

NOTE

- Select maximum selectable spin speed of washing programme to ensure drying results.
- Where the amount of laundry to be washed and dried in one programme does not exceed the maximum weight permitted for the drying programme, washing and drying in one continuous sequence is recommended.

Extra Options

	Delay End	Crease Care	Pre Wash	Rinse+	Dry
Cotton	•	•	•	•	•
Cotton +	•	•	•	•	•
Easy Care	•	•	•	•	•
Mix	•	•	•	•	•
Allergy Care	•	•		•	•
Direct Wear	•				•*
Baby Steam Care	•	•		•	•
Duvet	•	•		•	
Sports Wear	•	•		•	
Quick 30	•	•	•	•	•
Gentle Care	•	•		•	
Wash+Dry (5kg)	•		•	•	•*
Stain Care	•	•	•*	•	•

- *: This option is automatically included in the cycle and can not be deleted.

Operating Data

Programme	Max RPM
	1400
Cotton	1400
Cotton +	1400
Easy Care	1000
Mix	1400
Allergy Care	1400
Direct Wear	1000
Baby Steam Care	1000
Duvet	1000
Sports Wear	800
Quick 30	1400
Gentle Care	800
Wash+Dry (5kg)	1400
Stain Care	1400

NOTE

- Information of main washing programmes at half load.

Program	Time in minutes	Remaining moisture content	Water in Liter	Energy in kWh
	9 kg	1400 rpm	9 kg	9 kg
Cotton (40 °C)	96	44 %	48	0,40
Cotton + (60 °C)	246	44 %	45	0,52

Option Programme

Delay End

You can set a time delay so that the washing machine will start automatically and finish after a specified time interval.

- 1 Press the **Power** button.
- 2 Select a washing programme.
- 3 Press the **Delay End** button to set time required.
- 4 Press the **Start/Pause** button.

NOTE

- The delay time is the time to the end of the programme, not the start. The actual running time may vary due to water temperature, wash load and other factors.
- To cancel the Delay End function, the power button should be pressed.
- Avoid using liquid detergent for this option.

Pre Wash

If the laundry is heavily soiled, the Pre Wash programme is recommended.

- 1 Press the **Power** button.
- 2 Select a washing programme.
- 3 Press the **Pre Wash** button for 3 seconds.
- 4 Press the **Start/Pause** button.

Crease Care

If you want to prevent creasing, the Crease Care programme is recommended.

- 1 Press the **Power** button.
- 2 Select a washing programme.
- 3 Press the **Crease Care** button for 3 seconds.
- 4 Press the **Start/Pause** button.

Rinse

Rinse+

Add rinse once.

Spin

- Spin speed level can be selected by pressing the **Spin** button repeatedly.
- Spin Only

- 1 Press the **Power** button.
- 2 Press the **Spin** button to select RPM.
- 3 Press the **Start/Pause** button.

NOTE

- When you select **No Spin**, it will still rotate for a short time to drain quickly.

Add Item

Laundry can be added or removed after the washing programme is started.

- 1 Press the **Add Item** button when the LED is turned on.
- 2 Add or remove laundry.
- 3 Close the door and Press the **Start/Pause** button.

NOTE

- For safety reasons, the door remains locked when the water level or temperature is high. It is not possible to add laundry during this time.
- If the water temperature in the drum is high, wait until it cools down.

CAUTION

- When adding laundry, make sure to completely push it into the drum. If laundry gets stuck in the door latch hole, the rubber packing may be damaged, causing water leakage and malfunction.
- Forcing the door open may cause part damage, destruction, or safety problems.
- If you open the door while there are a lot of suds and water in the drum, the suds or water may flow, causing burn injury or wet floor.

Temp.

The **Temp.** button selects the wash and rinse temperature combination for the selected programme. Press this button until the desired setting is lit. All rinses use cold tap water.

- Select the water temperature suitable for the type of load you are washing. Follow the garment fabric care labels for best results.

Child Lock ()

Use this option to disable the controls. This feature can prevent children from changing cycles or operating the appliance

Locking the Control Panel

- 1 Press and hold the **Child Lock** button for three seconds.
- 2 A beeper will sound, and  will appear on the display.
When the Child Lock is set, all buttons are locked except the **Power** button.

NOTE

- Turning off the power will not reset the child lock function. You must deactivate child lock before you can access any other functions.

Unlocking the Control Panel

Press and hold the **Child Lock** button for three seconds.

- A beeper will sound and the remaining time for the current programme will reappear on the display.

Beep On / Off

- 1 Press the **Power** button.
- 2 Press the **Start/Pause** button.
- 3 Press and hold the **Temp.** and **Delay End** button simultaneously for 3 seconds to set the Beep on/off function.

NOTE

- Once the Beep on/off function is set, the setting is memorized even after the power is turned off.
- If you want to turn the Beeper off, simply repeat this process.

Drying Time Guide

- The drying time can be selected by pressing the **Dry** button.
- Drying programme can last up to about 7 hours.
- These drying times are given as a guide to help you set your washing machine for manual drying.

NOTE

- The estimated drying time varies from the actual drying time during the Automatic programme. The type of fabric, size of the load, and the dryness selected affect drying time.
- When you select drying only, spinning runs automatically for energy efficiency.

Dry (Optional) ()

Use the your Automatic cycles to dry most loads. Electronic sensors measure the temperature of the exhaust to increase or decrease drying temperatures for faster reaction time and tighter temperature control.

- Cold water tap must be left on during drying cycles.
- This washing machine's automatic process from washing to drying can be selected easily.
- For most even drying, make sure all articles in the clothes load are similar in material and thickness.
- Do not overload the washing machine by stuffing too many articles into the drum. Items must be able to tumble freely.
- If you open the door and remove the load before the washing machine has finished its cycle, remember to press the **Start/Pause** button.
- By pressing the **Dry** button, you can select: Cupboard-Time (30-60-90-120-150)-Normal-Iron-Low Temp.-Normal Eco
- After the end of dry, '

NOTE

- When you turn the washing machine off of the drying cycle, the drying fan motor can be operated to save itself for 30 seconds. Then the washing machine will display '

Woolen Articles

- Do not tumble dry woolen articles. Pull them to their original shape and dry them flat.

Woven and Loopknit Materials

- Some woven and loopknit materials may shrink, by varying amounts, depending on their quality.
- Always stretch these materials out immediately after drying.

Permanent Press and Synthetics

- Do not overload your washing machine
- Take out permanent press articles as soon as the washing machine stops to reduce wrinkles.

Baby clothes and Night Gowns

- Always check the manufacturer's instructions.

Rubber and Plastics

- Do not dry any items made from or containing rubber or plastics, such as:
 - aprons, bibs, chair covers
 - curtains and table cloths
 - bathmats

Fiber glass

- Do not dry fiberglass articles in your washing machine. Glass particles left in the washing machine may be picked up by your clothes the next time you use the washing machine and cause skin irritation.

Using SmartThinQ Application

Installing SmartThinQ

Search for the LG SmartThinQ application from the Google Play Store on a smart phone. Follow instructions to download and install the application.

Tag On Function

- For appliances with the  logo
- The Tag On function can only be used with most smart phones equipped with the NFC (Near Field Communication) function and based on the Android OS (operating system).

Download Cycle

Download new and special cycles that are not included in the basic cycles on the appliance.

Appliances that have been successfully registered can download a variety of specialty cycles specific to the appliance.

Only one cycle can be stored on the appliance at a time.

Once cycle download is completed in the appliance, the product keeps the downloaded cycle until a new cycle is downloaded.

Tub Clean Coach

This function shows how many cycles remain before it is time to run the Tub Clean cycle.

Smart Diagnosis™

This function provides useful information for diagnosing and solving issues with the appliance based on the pattern of use.



Settings

Set the product nickname and delete product.

NOTE

- Press  in the LG SmartThinQ application for a more detailed guide on how to use the Tag On function.
- The location of the smartphone's NFC module may vary depending on the phone, and NFC use may be restricted on some smartphones due to differences in transmission methods. Because of the characteristics of NFC, if the transmission distance is too far, or if there is a metal sticker or a protective case on the phone, transmission will not be good. In some cases, NFC-equipped phones may be unable to transmit successfully.
- The content found in this manual may differ from the current version of the LG SmartThinQ application, and the software may be modified without informing customers.
- NFC function would vary depending on smart phones.

Smart Diagnosis™ Using a Smart Phone

- For appliances with the  or  logo

Use this function if you need an accurate diagnosis by an LG Electronics customer information centre when the appliance malfunctions or fails.

Smart Diagnosis™ can not be activated unless the appliance is connected to power. If the appliance is unable to turn on, then troubleshooting must be done without using Smart Diagnosis™.

EU Conformity Notice



Hereby, LG Electronics declares that the radio equipment type Washing machine is in compliance with Directive 2014/53/EU. The full text of the EU declaration of conformity is available at the following internet address:

<http://www.lg.com/global/support/cedoc/cedoc#>

LG Electronics European Shared Service Center B.V.
Krijgsman 1
1186 DM Amstelveen
The Netherlands

Using Smart Diagnosis™

Smart Diagnosis™ Through the Customer Information Centre

Use this function if you need an accurate diagnosis by an LG Electronics service centre when the product malfunctions or fails. Use this function only to contact the service representative, not during normal operation.

- 1 Press the **Power** button to turn on the washing machine. Do not press any other buttons or turn the programme selector knob.
- 2 When instructed to do so by the call centre, place the mouthpiece of your phone close to the **Power** button.

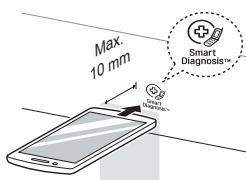

- 3 Press and hold the **Temp.** button for three seconds, while holding the phone mouthpiece to the icon or **Power** button.
- 4 Keep the phone in place until the tone transmission has finished. Time remaining for data transfer is displayed.
 - For best results, do not move the phone while the tones are being transmitted.
 - If the call centre agent is not able to get an accurate recording of the data, you may be asked to try again.

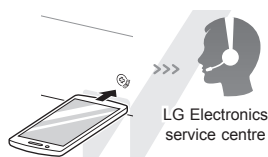

- 5 Once the countdown is over and the tones have stopped, resume your conversation with the call centre agent, who will then be able to assist you using the information transmitted for analysis.

NOTE

- The Smart Diagnosis™ function depends on the local call quality.
- The communication performance will improve and you can receive better service if you use the home phone.
- If the Smart Diagnosis™ data transfer is poor due to poor call quality, you may not receive the best Smart Diagnosis™ service.

NFC Module Specifications

Model	LGHA-NWW-v3.0
Frequency Range	13.553 MHz - 13.567 MHz
Output Power(Max)	9.0 dBμA/m @ 10 m

⚠ WARNING

- Unplug the washing machine before cleaning to avoid the risk of electric shock. Failure to follow this warning may result in serious injury, fire, electric shock, or death.
- Never use harsh chemicals, abrasive cleaners, or solvents to clean the washing machine. They may damage the finish.

Cleaning Your Washing Machine

Care After Wash

- After the cycle is finished, wipe the door and the inside of the door seal to remove any moisture.
- Leave the door open to dry the drum interior.
- Wipe the body of the washing machine with a dry cloth to remove any moisture.

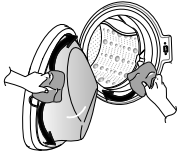

Cleaning the Exterior

Proper care of your washing machine can extend its life.

Door:

- Wash with a damp cloth on the outside and inside and then dry with a soft cloth.

Exterior:

- Immediately wipe off any spills.
- Wipe with a damp cloth.
- Do not press the surface or the display with sharp objects.

Cleaning the Interior

- Use a towel or soft cloth to wipe around the washing machine door opening and door glass.
- Always remove items from the washing machine as soon as the cycle is complete. Leaving damp items in the washing machine can cause wrinkling, colour transfer, and odour.
- Run the Tub Clean programme once a month (or more often if needed) to remove detergent buildup and other residue.

Cleaning the Water Inlet Filter

- Turn off the supply taps to the machine if the washing machine is to be left for any length of time (e.g. holiday), especially if there is no floor drain (gully) in the immediate vicinity.
- ! E icon will be displayed on the control panel when water is not entering the detergent drawer.
- If water is very hard or contains traces of lime deposit, the water inlet filter may become clogged. It is therefore a good idea to clean it occasionally.

- 1 Turn off the water tap and unscrew the water supply hose.

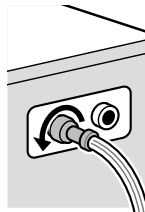

- 2 Clean the filter using a hard bristle brush.

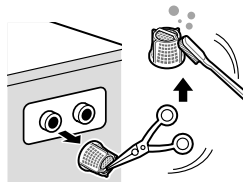

Cleaning the Drain Pump Filter

- The drain filter collects threads and small objects left in the laundry. Check regularly that the filter is clean to ensure smooth running of your washing machine.
- Allow the water to cool down before cleaning the drain pump, carrying out emergency emptying, or opening the door in an emergency.

- 1 Open the cover cap and pull out the hose.

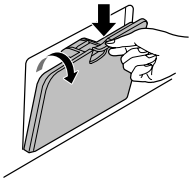

- 2 Unplug the drain plug and open the filter by turning it to the left.

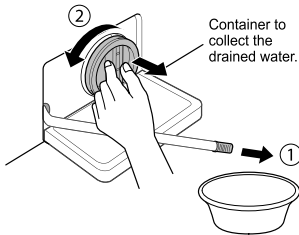

- 3 Remove any extraneous matter from the pump filter.

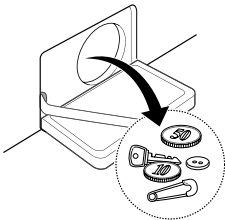

- 4 After cleaning, turn the pump filter and insert the drain plug.

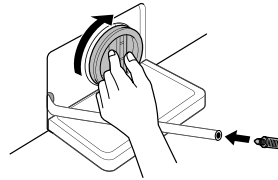

- 5 Close the cover cap.

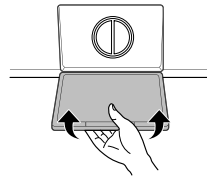

⚠ CAUTION

- First drain using the drain hose and then open the pump filter to remove any threads or objects.
- Be careful when draining, as the water may be hot.

Cleaning the Dispenser Drawer

Detergent and fabric softener may build up in the dispenser drawer. Remove the drawer and inserts and check for buildup once or twice a month.

- 1 Remove the detergent dispenser drawer by pulling it straight out until it stops.
 - Press down hard on the disengage button and remove the drawer.

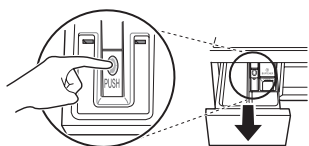

- 2 Remove the inserts from the drawer.
 - Rinse the inserts and the drawer with warm water to remove buildup from laundry products. Use only water to clean the dispenser drawer. Dry the inserts and drawer with a soft cloth or towel.
- 3 To clean the drawer opening, use a cloth or small, non-metal brush to clean the recess.
 - Remove all residue from the upper and lower parts of the recess.
- 4 Wipe any moisture off the recess with a soft cloth or towel.
- 5 Return the inserts to the proper compartments and refit the drawer.

Tub Clean (Optional) (Trommelreinigung)

Tub Clean is a special programme to clean the inside of the washing machine.

A higher water level is used in this programme at higher spin speed. Perform this programme regularly.

- 1 Remove any clothing or items from the washing machine and close the door.
- 2 Open the dispenser drawer and add anti-limescale (e.g. Calgon) to the main wash compartment.
 - For tablets put into the drum.
- 3 Close the dispenser drawer slowly.
- 4 Power on and then press and hold **Tub Clean** button for 3 seconds. Then **UCL** will be displayed on the display.
- 5 Press the **Start/Pause** button to start.
- 6 After the programme is complete, leave the door open to allow the washing machine door opening, flexible gasket and door glass to dry.

⚠ CAUTION

- If there is a child, be careful not to leave the door open for too long.

NOTE

- Do not add any detergent to the detergent compartments. Excessive suds may generate and leak from the washing machine.

- Your washing machine is equipped with an automatic error-monitoring system to detect and diagnose problems at an early stage. If your washing machine does not function properly or does not function at all, check the following before you call for service:





Diagnosing Problems





















Symptoms	Reason	Solution
Rattling and clanking noise	Foreign objects such as coins or safety pins may be in drum or pump.	<ul style="list-style-type: none"> • Check all pockets to make sure that they are empty. Items such as clips, matches, pens, coins, and keys can damage both your washer and your clothes. • Close zippers, hooks, and drawstrings to prevent these items from snagging or tangling on other clothes.
Thumping sound	Heavy wash loads may produce a thumping sound. This is usually normal.	<ul style="list-style-type: none"> • If sound continues, washing machine is probably out of balance. Stop and redistribute wash load.
Vibrating noise	Have all the transit bolts and tub support been removed?	<ul style="list-style-type: none"> • If not removed during installation, refer to Installation guide for removing transit bolts.
	Are all the feet resting firmly on the ground?	<ul style="list-style-type: none"> • Make sure the washing machine is level and tighten the lock nuts up towards the base of the appliance.
Water leaks	Supply hoses or drain hose are loose at tap or washing machine.	<ul style="list-style-type: none"> • Check and tighten hose connections.
	House drain pipes are clogged.	<ul style="list-style-type: none"> • Unclog drain pipe. Contact plumber if necessary.
Oversudsing	Too much detergent or unsuitable detergent may cause excessive foaming which may result in water leaks.	<ul style="list-style-type: none"> • Make sure that the suggested amount of detergent is used per the manufacturer's recommendations.

Symptoms	Reason	Solution
Water does not enter washing machine or it enters slowly	Water supply is not adequate in that location.	<ul style="list-style-type: none"> • Check another tap in the house.
	Water supply tap is not completely open.	<ul style="list-style-type: none"> • Fully open tap.
	Water supply hose(s) are kinked.	<ul style="list-style-type: none"> • Straighten hose.
	The filter of the supply hose(s) clogged.	<ul style="list-style-type: none"> • Check the filter of the supply hose.
Water in the washing machine does not drain or drains slowly	Drain hose is kinked or clogged.	<ul style="list-style-type: none"> • Clean and straighten the drain hose.
	The drain filter is clogged.	<ul style="list-style-type: none"> • Clean the drain filter.
Washing machine does not start	Electrical power cord may not be plugged in or connection may be loose.	<ul style="list-style-type: none"> • Make sure plug fits tightly in wall outlet.
	House fuse blown, circuit breaker tripped, or a power outage has occurred.	<ul style="list-style-type: none"> • Reset circuit breaker or replace fuse. Do not increase fuse capacity. If problem is a circuit overload, have it corrected by a qualified electrician.
	Water supply tap is not turned on.	<ul style="list-style-type: none"> • Turn on water supply tap.
Washing machine will not spin	Check that the door is firmly shut.	<ul style="list-style-type: none"> • Close the door and press the Start/Pause button. After pressing the Start/Pause button, it may take a few moments before the washing machine begins to spin. The door must be locked before spin can be achieved. Add 1 or 2 similar items to help balance the load. Rearrange load to allow proper spinning.

Symptoms	Reason	Solution
Door does not open	Once washing machine has started, the door cannot be opened for safety reasons.	<ul style="list-style-type: none"> Check if the 'Door Lock' icon is illuminated. You can safely open the door after the 'Door Lock' icon turns off.
Wash cycle time delayed	If an imbalance is detected or if the suds removing programme is on, the wash time will increase.	<ul style="list-style-type: none"> This is normal. The time remaining shown in the display is only an estimate. Actual time may vary.
Fabric softener overflow	Too much softener may cause an overflow.	<ul style="list-style-type: none"> Follow softener guidelines to ensure appropriate amount is used. Do not exceed the maximum fill line.
Softeners dispensed too early	Too much softener may cause an premature dispensing.	<ul style="list-style-type: none"> Follow the guidelines provided by the detergent manufacturer. Close the dispenser drawer slowly. Do not open the drawer during the wash cycle.
Dry problem	Check water supply tap.	<ul style="list-style-type: none"> Do not overload. Check that the washing machine is draining properly to extract adequate water from the load. Clothes load is too small to tumble properly. Add a few towels. Turn off water supply tap.
Odor	This odor is caused by the rubber attached to the washing machine.	<ul style="list-style-type: none"> It is the normal odor of new rubber and will disappear after the machine has been run a few times.
	If the rubber door gasket and door seal area are not cleaned regularly, odors can occur from mold or foreign substances.	<ul style="list-style-type: none"> Be sure to clean the gasket and door seal regularly and check under the door seal for small items when unloading the washer.
	Odors can occur if foreign substances are left in the drainage pump filter.	<ul style="list-style-type: none"> Be sure to clean the drainage pump filter regularly.
	Odors can occur if the drainage hose is not properly installed, causing siphoning (water flowing back inside the washing machine).	<ul style="list-style-type: none"> When installing the drainage hose, be sure that it doesn't become kinked or blocked.
	Using the dry function, odors can occur from lint and other laundry matter sticking to the heater. (Dryer model only)	<ul style="list-style-type: none"> This is not a malfunction.
	A particular odor can occur from drying wet clothes with hot air. (Dryer model only)	<ul style="list-style-type: none"> The odor will disappear after a short while.

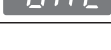

Error Messages



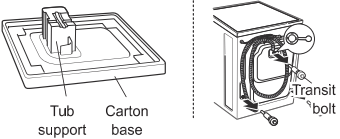

Symptoms	Reason	Solution
 	Water supply is not adequate in area.	<ul style="list-style-type: none"> • Check another tap in the house.
	Water supply taps are not completely open.	<ul style="list-style-type: none"> • Fully open tap.
	Water supply hose(s) are kinked.	<ul style="list-style-type: none"> • Straighten hose(s).
	The filter of the supply hose(s) are clogged.	<ul style="list-style-type: none"> • Check the filter of the supply hose.
	<p>If water leakage occurred in the aqua stop supply hose, indicator A will become red.</p>  <p>May vary depending on the model.</p>	<ul style="list-style-type: none"> • Use the aqua stop supply hose.
 	Load is too small.	<ul style="list-style-type: none"> • Add 1 or 2 similar items to help balance the load.
	Load is out of balance.	<ul style="list-style-type: none"> • Add 1 or 2 similar items to help balance the load.
	The appliance has an imbalance detection and correction system. If individual heavy articles are loaded (e.g. bath mat, bath robe, etc.) this system may stop spinning or even interrupt the spin cycle altogether.	<ul style="list-style-type: none"> • Rearrange load to allow proper spinning.
	If the laundry is still too wet at the end of the cycle, add smaller articles of laundry to balance the load and repeat the spin cycle.	<ul style="list-style-type: none"> • Rearrange load to allow proper spinning.

Symptoms	Reason	Solution
 	Drain hose is kinked or clogged.	<ul style="list-style-type: none"> • Clean and straighten the drain hose.
   	The drain filter is clogged.	<ul style="list-style-type: none"> • Clean the drain filter.
   	Ensure door is not open.	<ul style="list-style-type: none"> • Close the door completely. If <i>dE</i>, <i>dE 1</i>, <i>dE 2</i> is not released, call for service.
 	Control error.	<ul style="list-style-type: none"> • Unplug the power plug and call for service.
 	Water overfills due to the faulty water valve.	<ul style="list-style-type: none"> • Close the water tap. • Unplug the power plug. • Call for service.
 	Malfunction of water level sensor.	<ul style="list-style-type: none"> • Close the water tap. • Unplug the power plug. • Call for service.
 	Over load in motor.	<ul style="list-style-type: none"> • Allow the washing machine to stand for 30 minutes to allow the motor to cool, then restart the cycle.
 	Water leaks.	<ul style="list-style-type: none"> • Call for service.
	Does not dry	<ul style="list-style-type: none"> • Call for service.

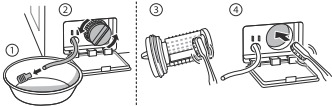
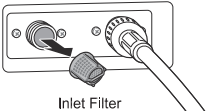
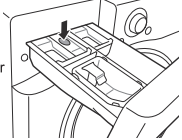
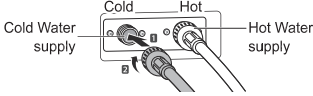
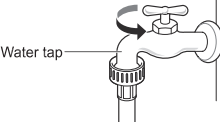
THIS LIMITED WARRANTY DOES NOT COVER:

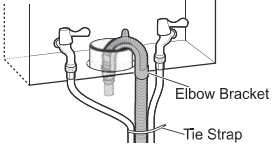
- Service trips to deliver, pick up, or install or repair the product; instruction to the customer on operation of the product; repair or replacement of fuses or correction of wiring or plumbing, or correction of unauthorized repairs/installation.
- Failure of the product to perform during power failures and interruptions or inadequate electrical service.
- Damage caused by leaky or broken water pipes, frozen water pipes, restricted drain lines, inadequate or interrupted water supply or inadequate supply of air.
- Damage resulting from operating the Product in a corrosive atmosphere or contrary to the instructions outlined in the Product's owner's manual.
- Damage to the Product caused by accidents, pests and vermin, lightning, wind, fire, floods, or acts of God.
- Damage or failure caused by unauthorized modification or alteration, or if it is used for other than the intended purpose, or any water leakage where the product was not properly installed.
- Damage or failure caused by incorrect electrical current, voltage, or plumbing codes, commercial or industrial use, or use of accessories, components, or consumable cleaning products that are not approved by LG.
- Damage caused by transportation and handling, including scratches, dents, chips, and/or other damage to the finish of your product, unless such damage results from defects in materials or workmanship.
- Damage or missing items to any display, open box, discounted, or refurbished Product.
- Products with original serial numbers that have been removed, altered, or cannot be readily determined. Model and Serial numbers, along with original retail sales receipt, are required for warranty validation.
- Increases in utility costs and additional utility expenses.
- Repairs when your Product is used in other than normal and usual household use or contrary to the instructions outlined in the Product's owner's manual.
- Costs associated with removal of your Product from your home for repairs.
- The removal and reinstallation of the Product if it is installed in an inaccessible location or is not installed in accordance with published installation instructions, including LG's owner's and installation manuals.
- Damage resulting from misuse, abuse, improper installation, repair, or maintenance. Improper repair includes use of parts not approved or specified by LG.

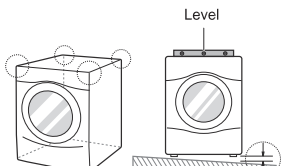
<p>Strange vibration or noise caused by not removing transit bolts or tub support.</p>	<p>➔</p>	 <p>Tub support Carton base</p> <p>Transit bolt</p>	<p>Remove the transit bolts & tub support.</p>
<p>Leakage caused by dirt (hair, lint) on gasket and door glass.</p>	<p>➔</p>		<p>Clean the gasket & door glass.</p>
<p>Not draining caused by clogging of pump filter.</p>	<p>➔</p>		<p>Clean the pump filter.</p>
<p>Water is not coming because water inlet valve filters are clogged or water supply hoses are kinked.</p>	<p>➔</p>	 <p>Inlet Filter</p>	<p>Clean the inlet valve filter or reinstall the water supply hoses.</p>
<p>Water is not coming because too much detergent use.</p>	<p>➔</p>	 <p>Dispenser</p>	<p>Clean the detergent dispenser drawer.</p>
<p>Laundry is hot or warm after finished washing because the supply hoses are installed in reverse.</p>	<p>➔</p>	 <p>Cold Water supply Cold Hot Hot Water supply</p>	<p>Reinstall the supply hoses.</p>
<p>Water is not supplied because the water tap is not turned on.</p>	<p>➔</p>	 <p>Water tap</p>	<p>Turn on the water tap.</p>

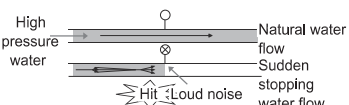
<p>Leakage caused by improper installation of drain hose or clogged drain hose.</p>	<p>➔</p>		<p>Reinstall the drain hose.</p>
<p>Leakage caused by improper installation of water supply hose or using other brand supply hoses.</p>	<p>➔</p>		<p>Reinstall the supply hose.</p>
<p>No power problem caused by loose connection of power cord or electrical outlet problem.</p>	<p>➔</p>		<p>Reconnect the power cord or change the electrical outlet.</p>
<p>Service trips to deliver, pick up, install the product or for instruction on product use. The removal and reinstallation of the product.</p>	<p>➔</p>		<p>The warranty covers manufacturing defects only. Service resulting from improper Installation is not covered.</p>
<p>If all screws are not installed properly, it may cause excessive vibration (Pedestal model only).</p>	<p>➔</p>		<p>Install 4 screws at each corner (Total 16EA).</p>
<p>Water hammering (banging) noise when washing machine is filling with water.</p>	<p>➔</p>		<p>Adjust the water pressure by turning down the water valve or water tap in the home.</p>

OPERATING DATA

EN

Product fiche_Commission Directive 96/60/EC		
Supplier's trade mark	LG	
Supplier's model identifier	F4J6VG(W)(0-9)(W) F4J*	
The energy efficiency class of the model is determined in accordance with Annex IV. Expressed as 'Energy efficiency class... on a scale of A (more efficient) to G (less efficient)'. Where this information is provided in a table this may be expressed by other means providing it is clear that the scale is from A (more efficient) to G (less efficient).	A	
Where the information is provided in a table, and where some of the appliances listed in the table have been granted a 'Community Eco-label' pursuant to Regulation (EEC) No 880/92, this information may be included here. In this case the row heading shall state 'Community Eco-label', and the entry shall consist of a copy of the Eco-label mark. This provision is without prejudice to any requirements under the EU Eco-label scheme.	No	
Energy consumption for washing, spinning, and drying, in kWh per complete operating cycle as defined in Annex I note V.	6,12	kWh / cycle
Energy consumption for washing and spinning only, in kWh per washing cycle as defined in Annex I note VI.	1,17	kWh / cycle
Washing performance class determined in accordance with Annex IV. Expressed as 'Washing performance class ... on a scale of A (higher) to G (lower)'. This may be expressed by other means provided it is clear that the scale is from A (higher) to G (lower).	A	
Water extraction efficiency for a standard 60 °C cotton washing cycle, determined in accordance with the test procedures of the harmonised standards referred to in Article 1 (2). Expressed as 'Water remaining after spin ... % (as proportion of dry weight of the wash)'.	44	%
Maximum spin speed attained as defined in Annex I note VIII.	1400	rpm
Washing capacity of appliance for a standard 60 °C cotton washing cycle, as defined in Annex I note IX.	9	kg
Drying capacity of appliance for a standard 'dry cotton' drying cycle, as defined in Annex I note X.	5	kg
Water consumption for washing, spinning and drying, in litres per complete operating cycle as defined in Annex I note XI.	140	litres / cycle
Water consumption for washing and spinning only, in litres, per standard 60 °C cotton washing (and spinning) cycle determined in accordance with the test procedures of the harmonized standards referred to in Article 1 (2).	57	litres / cycle
Washing and drying time. Programme time for complete operating cycle (60 °C cotton washing and 'dry cotton' drying). For rated washing capacity, determined in accordance with the test procedures of the harmonised standards referred to in Article 1 (2).	726	min.
The consumption of energy and water equal to 200 times the consumption expressed in points 5 (energy) and 12 (water). This shall be expressed as 'estimated annual consumption for a four-person household, always using the drier (200 cycles)'.	1224	kWh / year
	28000	litres / year
The consumption of energy and water equal to 200 times the consumption expressed in points 6 (energy) and 13 (water). This shall be expressed as 'estimated annual consumption for a four-person household, never using the drier (200 cycles)'.	234	kWh / year
	11400	litres / year

Memo

KÉZIKÖNYV

MOSÓ- SZÁRÍTÓGÉP



A telepítés megkezdése előtt figyelmesen olvassa el az utasításokat. Ez leegyszerűsíti a telepítést, helyes és biztonságos üzembehelyezést garantál. Telepítés után tartsa a használati útmutatót a készülék közelében.

F4J6VG(W)(0~9)(W)

F4J*

TARTALOMJEGYZÉK

A jelen kézikönyvben szereplő képanyag, illetve tartalom eltérhet az Ön által vásárolt modelltől.

A kézikönyvet a gyártó bármikor átdolgozhatja.

BIZTONSÁGI ELŐÍRÁSOK	3
FONTOS BIZTONSÁGI ELŐÍRÁSOK	3
A régi készülék ártalmatlanítása	8
ÜZEMBE HELYEZÉS	9
Alkatrészek	9
Tartozékok	9
Specifikációk	10
A telepítés helyével kapcsolatos követelmények	11
Kicsomagolás és a szállítócsavarok eltávolítása	12
Csúszásgátló alátétek használata (Opcionális)	13
Fapadlók (Álpadlók)	13
A készülék színtezése	14
A vízbevezető tömlő csatlakoztatása	14
Vízleeresztő tömlő elhelyezése	17
KEZELÉS	18
A mosógép használata	18
A ruhák kiválogatása	19
Tisztítószerke adagolása	20
Vezérlőpanel	22
Programtáblázat	23
Opcionális program	28
A Smart Diagnosis™ (Intelligens diagnózis) funkció használata	31
Az intelligens funkció használata (Opcionális)	32
KARBANTARTÁS	33
A mosógép tisztítása	33
A vízbemeneti szűrő tisztítása	33
A leeresztőszivattyú szűrő tisztítása	34
Az adagoló-fiók tisztítása	35
Dobtisztítás (Opcionális)	35
HIBAELHÁRÍTÁS	36
Probléma azonosítás	36
Hibaüzenetek	39
GARANCIA	41
ÜZEMI ADATOK	44

A következő biztonsági irányelvek célja a termék nem biztonságos vagy helytelen használatából adódó váratlan veszélyek vagy sérülések megelőzése. Az irányelvek „FIGYELMEZTETÉS” és „VIGYÁZAT” részekre oszlanak az alábbiakban leírtak szerint.

 Ez a szimbólum a veszély kockázatával járó esetek és műveletek jelölésére szolgál. Figyelmesen olvassa el a szimbólummal jelölt részt, és a kockázatok elkerülése érdekében kövesse az utasításokat.

FIGYELMEZTETÉS

Ez jelzi, hogy az utasítások követésének elmulasztása súlyos sérülést vagy halált okozhat.

VIGYÁZAT

Ez jelzi, hogy az utasítások követésének elmulasztása kisebb sérülést vagy a termék sérülését okozhatja.

FONTOS BIZTONSÁGI ELŐÍRÁSOK

FIGYELMEZTETÉS

A termék használata során a tűz, az áramütés vagy a személyi sérülés kockázatának csökkentése érdekében mindig tartsa be az alábbi alapvető biztonsági óvintézkedéseket.

Gyermekek a háztartásban

A készüléket nem használhatják olyan személyek (a gyermekeket is beleértve), akik csökkent fizikai, érzékelési vagy mentális képességekkel rendelkeznek, illetve nem rendelkeznek megfelelő tapasztalattal és ismeretekkel, kivéve, ha a használat felügyelet alatt történik vagy a biztonságukért felelős személytől útmutatást kaptak a termék biztonságos használatára vonatkozóan. Ügyeljen arra, hogy gyermekek ne játszhassanak a készülékkel.

Európai felhasználás:

Ezt a készüléket 8 évesnél idősebb gyermekek és csökkent fizikai, érzékelési vagy mentális képességekkel, tapasztalattal és ismeretekkel nem rendelkező személyek is használhatják, ha a használat felügyelet alatt történik vagy útmutatást kaptak a termék biztonságos használatára vonatkozóan és megértik a lehetséges veszélyeket. A gyermekek ne játsszanak a készülékkel. A takarítást vagy a karbantartást ne végezzék felügyelet nélküli gyermekek. 3 évnél fiatalabb gyermekeket ne hagyjon folyamatos felügyelet nélkül.

Üzembe helyezés

- Ne próbálja meg üzemeltetni a készüléket, ha az sérült, nem megfelelően működik, részlegesen szét van szerelve, vagy valamely alkatrésze hiányzik vagy törött (beleértve a sérült kábelt és csatlakozódugót is).
- A készülék mozgatását lehetőség szerint legalább két személy, biztonságos módon végezze.
- Ne telepítse a készüléket nedves, poros helyre. Ne telepítse, illetve tárolja a készüléket kültéren, illetve olyan helyen, ahol kedvezőtlen időjárási körülményeknek, például közvetlen napfénynek, szélnek, esőnek vagy fagypont alatti hőmérsékletnek lehet kitéve.
- A leválás elkerülése érdekében erősen húzza meg a leeresztő tömlőt.
- Ha a tápkábel sérült, vagy a fali aljzat meglazult, ne használja a tápkábelt, és vegye fel a kapcsolatot egy hivatalos LG szervizközponttal.
- A készülék elektromos hálózatra csatlakoztatásakor ne használjon egyszerre több fali aljzatot, hosszabbítót, illetve adaptert.

- Ne helyezze a berendezést zárható ajtó vagy tolóajtó, illetve a készülék oldalával átellenes zsanérral ellátott ajtó mögé úgy, hogy a készülék ajtajának nyitását ez korlátozza.
- Ezt a készüléket földelni kell. Hibás működés vagy meghibásodás esetén a földelés az elektromos áram legkisebb ellenállás irányába történő elvezetésével csökkenti az áramütés kockázatát.
- A készülék földelésre szolgáló vezetőkábelrel rendelkező tápkábelrel és földelő hálózati csatlakozódugóval van felszerelve. A tápkábel hálózati csatlakozódugóját egy, a helyi törvényeknek és előírásoknak megfelelően telepített és földelt fali aljzatba kell csatlakoztatni.
- A készülék földelésére szolgáló vezetőkábel helytelen csatlakoztatása áramütés kockázatával járhat. Ha nem biztos abban, hogy a készülék megfelelően van-e földelve, kérje szakképzett villanszerelő vagy szervizmunkatárs segítségét.
- Ne módosítsa a készülék hálózati csatlakozódugóját. Ha az nem illeszkedik a fali aljzatba, szakképzett villanszerelővel szereltessen fel egy megfelelő aljzatot.

Kezelés

- Ne kísérelje meg a panelek eltávolítását, illetve a készülék szétszerelését. A készülék működtetésekor ne nyúljon éles vagy hegyes tárgygal a vezérlőpanelhez.
- Ne szerelje, illetve cserélje ki a készülék alkatrészeit. Bármilyen javítási, illetve karbantartási munkát kizárólag szakképzett karbantartó végezhet, kivéve, ha ez a használati útmutató kifejezetten másként nem rendelkezik. A javításhoz vagy karbantartáshoz hivatalos, gyári pótalkatrészeket kell használni.

- Ne tegyen élő állatot a termék belsejébe. Az állat megfulladhat.
- Ügyeljen arra, hogy a készülék alatt és körül ne legyenek gyúlékony anyagok, például textilek, papír, szőnyegek, vegyi anyagok stb.
- Soha ne hagyja nyitva a készülék ajtaját. A gyermekek felmászhathatnak rá vagy bemászhatnak a készülék belsejébe, ami károkat vagy sérüléseket okozhat.
- A készülékkel új vagy a készülékhez mellékelt tömlőt használjon. Használt tömlők alkalmazása vizszivárgáshoz vezethet, ami anyagi kárt okozhat.
- Soha ne mosson vagy szárítson a készülékben olyan ruhaneműt, amit korábban gyúlékony vagy robbanékony anyagokkal tisztítottak, moshtak, abban áztatták vagy azzal szennyeződött (például viasz, viaszeltávolító, olaj, festék, benzin, zsíroldó, vegytisztításhoz használt oldószerek, kerozin, üzemanyag, folteltávolító, terpentín, növényi olaj, sütőolaj, acetón, alkohol, stb.). A nem megfelelő használat tüzet vagy robbanást okozhat.
- Soha ne nyúljon a készülékbe üzemeltetés közben. Várja meg, amíg a dob teljesen megáll.
- Vízkömlés esetén húzza ki a hálózati csatlakozódugót a konnektorból, majd lépjen kapcsolatba az LG Electronics vevőszolgálatával.
- Ha a készülék ajtaja nyitva van, ne nyomja le azt túl erősen.
- Ne érjen az ajtóhoz, ha magas hőfokú mosási program fut.
- A készülék közelében ne használjon gyúlékony gázokat vagy éghető anyagot (benzolt, benzint, gázolajat, hígítót, petróleumot, alkoholt stb.).

- Ha télen befagy a leeresztő tömlő vagy a bevezető tömlő, használat előtt várja meg, amíg kiolvadnak.
- Tartson távol a gyermekektől minden mosószer, öblítőt és fehérítőt.
- Ne érjen nedves kézzel a hálózati csatlakozódugóhoz és a készülék kezelőgombjaihoz.
- Ne hajlítsa meg túlzottan a tápkábelt, és ne helyezzen rá nehéz tárgyat.
- Ezzel a mosógéppel ruhán és ágyneműn kívül ne mosson mást, például pokrócot, szőnyeget, cipőt, háziállat-takarót vagy egyéb cikkeket.
- Ez a készülék kizárólag háztartási célra készült, mobil felhasználásra nem alkalmas.
- Ha gázszivárgást (izobután, propán, földgáz, stb.) észlel, ne érintse meg a készüléket, illetve a hálózati csatlakozódugót, és azonnal szellőztesse ki a helyiséget.

Karbantartás

- A hálózati csatlakozódugót biztonságosan, valamint teljesen szárazra törölve és portalanítva dugja be a fali aljzatba.
- A készülék tisztításának megkezdése előtt húzza ki a tápkábelt a konnektorból. A készülék bekapcsoló mechanizmusának „KI” állásba kapcsolásakor, illetve a készülék készenléti módba helyezésekor a készülék nem kerül leválasztásra az elektromos hálózatról.
- Ne permetezzen vizet a készülék belsejébe vagy külsejére tisztítás céljából.
- A tápkábelt ne a vezetéknél fogva húzza ki a konnektorból. Fogja meg erősen a hálózati csatlakozódugót, majd egy határozott, egyenes mozdulattal húzza ki azt a fali aljzatból.

Leselejtezés

- A régi gép leselejtezése előtt húzza azt ki. A helytelen használat elkerülése érdekében vágja el a kábelt közvetlenül a készülék mögött.
- A csomagolóanyagokat (például műanyag zacskókat vagy hungarocell elemeket) tartsa gyermekektől távol. A csomagolóanyagok fulladást okozhatnak.
- A készülék leselejtezése vagy elszállítása előtt távolítsa el az ajtót, hogy gyermekek vagy kisebb állatok ne záródhassanak be véletlenül a készülékbe.

Használt háztartási eszközök leselejtezése



1. Az áthúzott szemetes kuka szimbólum jelöli, hogy az elektromos vagy elektronikai termékeket (WEEE), a közösségi szemétyűjtéstől elkülönítve kell leselejtezni.
2. A régi elektronikai készülékek tartalmazhatnak veszélyes anyagokat, így a helyes leselejtezésük segít megelőzni a lehetséges negatív következményeket a környezetre és az emberi egészségre nézve. Használt készülékének némely alkatrésze alkalmas lehet más termékek megjavítására, vagy más értékes részeket újra lehet hasznosítani az erőforrások megóvása érdekében.
3. Régi készülékét akár vissza viheti a boltba, ahol az újat vásárolta, vagy a helyi hulladékgyűjtőnél, megérdeklődheti, hogy merre található környezetben a legközelebbi veszélyes hulladékgyűjtő (WEEE) pont és ott leadhatja. A helyi legfrissebb információkért látogasson el a www.lg.com/global/recycling weboldalra.

ÜZEMBE HELYEZÉS

HU

Alkatrészek

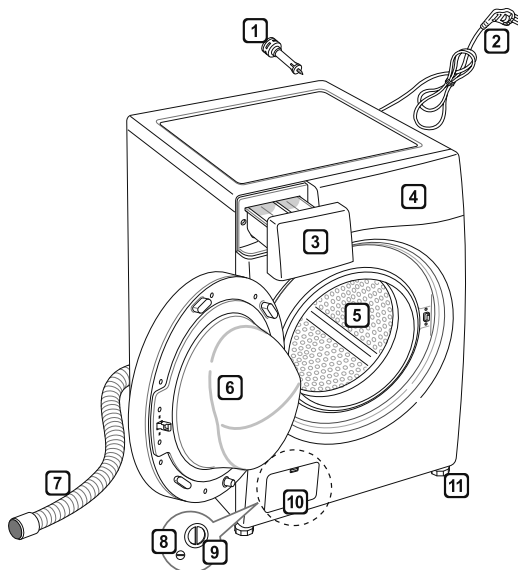

- 1 Szállítócsavarok
- 2 Tápcsatlakozó
- 3 Fiók
- 4 Vezérlőpanel
- 5 Dob
- 6 Ajtó
- 7 Leeresztő tömlő
- 8 Leeresztő dugó
- 9 Leeresztőszivattyú szűrő
- 10 Fedősapka (az elhelyezkedés terméként eltérő lehet)
- 11 Állítható lábak

Tartozékok

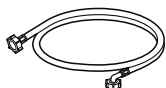

Hidegvíz-bevezető
tömlő (1EA)
(Opcionális: Meleg
(1EA))



Csavarkulcs



Csúszásgátló lapok
(Opcionális)

Specifikációk

Modell	F4J6VG(W)(0~9)(W) F4J*
Mosási kapacitás	9 kg (mosás) / 5 kg (szárítás)
Tápforrás	220-240 V~, 50 Hz
Méret	600 mm (Szé) x 560 mm (Mé) x 850 mm (Ma)
Súly	67 kg
Megengedett víznyomás	0,1-1,0 MPa (1,0-10,0 kgf/cm ²)

- A készülék minőségének javítása érdekében a készülék megjelenése és műszaki jellemzői előzetes értesítés nélkül módosulhatnak.
- A vízvezeték-rendszerhez történő csatlakozáshoz nem szükséges további visszaáramlás elleni védelemről gondoskodni.

A telepítés helyével kapcsolatos követelmények

Hely

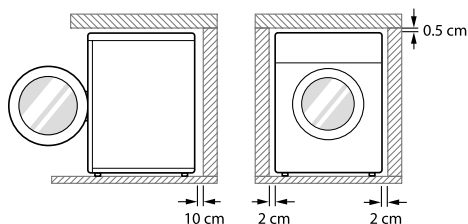

Vízszintes talaj : A készülék alatt a megengedett lejtés 1°.

Fali aljzat : A készülék bármelyik oldalától legfeljebb 1,5 méterre lehet.

- Ne csatlakoztasson az aljzathoz egynél több készüléket.

Szabad hely a készülék körül : A faltól a készülék mögött 10 cm, a jobb és bal oldalon 2 cm

- Soha ne tároljon mosószert vagy öblítőt a készülék tetején.
- Ezek a termékek kárt tehetnek a mosógép felületében vagy a kezelőszerkezetben.

⚠ FIGYELMEZTETÉS

- A csatlakozót egy, a helyi törvényeknek és előírásoknak megfelelően telepített és földelt aljzatba kell csatlakoztatni.

Elhelyezés

- A készüléket sima, kemény padlóra állítsa.
- Ügyeljen arra, hogy ne akadályozzák a levegő keringését a készülék körül pl. szőnyegek.
- Ne próbálja meg kijavítani a padló egyenetlenségeit fadarabokkal, kartonlapokkal vagy hasonló anyagokkal.

- Ha elkerülhetetlen, hogy a készüléket gázsütő vagy széntüzelésű tűzhely mellé telepítse, helyezzen a két készülék közé alumíniumfóliával borított (85x60 cm méretű) szigetelést úgy, hogy a fóliázott felület a sütő vagy tűzhely felé nézzen.
- Ne telepítse a készüléket olyan helyiségbe, ahol a hőmérséklet fagypont alá süllyedhet. A fagyott tömlők nyomás alatt felrobbanhatnak. Az elektromos vezérlőegység megbízhatósága fagypont alatt jelentősen lecsökkenhet.
- A készülék telepítésekor ügyeljen arra, hogy meghibásodás esetén az könnyen hozzáférhető legyen a szerelő számára.
- A készülék elhelyezése után állítsa be a négy lábat az átmenő csavarokhoz mellékelt csavarkulccsal úgy, hogy a készülék stabilan álljon, és a készülék teteje, valamint az esetleges munkapult alsó felülete között kb. 5 mm hely maradjon.
- Ha a készülék kiszállítására télen, fagypont alatti hőmérséklet mellett kerül sor, a készülék használata előtt hagyja azt néhány óráig szobahőmérsékleten.

⚠ FIGYELMEZTETÉS

- A készülék nem alkalmas tengeri felhasználáshoz vagy mobil járművekben pl. lakókocsikban, repülőgépekben stb. való használatra.

Elektromos csatlakozás

- Ne használjon hosszabítókábelt vagy elosztót.
- Használat után mindig húzza ki a készülék tápkábelét a konnektorból, és szüntesse meg a vízellátást.
- A készüléket a hatályos elektromos előírásoknak megfelelő földelt aljzatba csatlakoztassa.
- A készüléket úgy kell elhelyezni, hogy a tápcsatlakozó könnyen hozzáférhető legyen.
- A készülék javítását csak szakképzett személyek végezhetik. A tapasztalatlan személyek végzett javítások sérüléseket vagy a készülék meghibásodását okozhatják. Vegye fel a kapcsolatot a helyi szervizközponttal.

Kicsomagolás és a szállítócsavarok eltávolítása

1 Emelje le a készüléket a hungarocell alapról.

- A kartonok és egyéb csomagolóanyagok eltávolítása után emelje le a készüléket a hungarocell alapról. Ügyeljen arra, hogy a dobtámasz is leváljon az alappal együtt, és így ne szoruljon a készülék aljára.
- Ha a csomagolás alapjának eltávolításához el kell fektetnie a készüléket, ezt óvatosan, körültekintően tegye, hogy megóvja a készülék oldalát a sérülésektől. Ne fektesse a készüléket az elülső vagy hátsó oldalára.

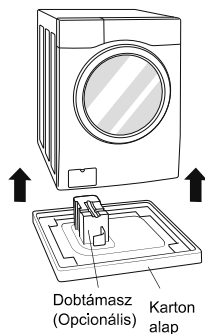

2 Távolítsa el a csavarokat.

- A felső két szállítócsavarral kezdve, a mellékelt csavarkulccsal az óramutató járásával ellentétes irányba forgatva lazítsa meg valamennyi szállítócsavart. Kissé mozgassa meg, majd húzza ki a csavarokat.

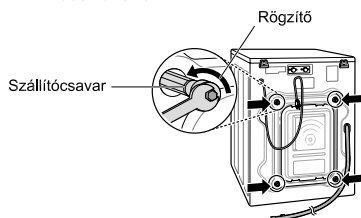

3 Erősítse fel a fedősapkákat.

- Helyezze fel a tartozék dobozban található, vagy a gép hátoldalára felerősített fedősapkákat.

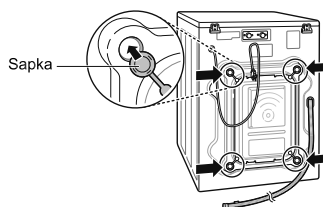

MEGJEGYZÉS

- Őrizze meg a csavarokat, később még szüksége lehet azokra. A belső alkatrészek sérülésének elkerülése érdekében ne szállítsa a mosógépet a szállítócsavarok visszahelyezése nélkül.
- A készülékben hagyott szállítócsavarok és rögzítők rezgést és zajokat okozhatnak, ami a mosógép maradandó károsodását eredményezheti. A tápkábel az egyik szállítócsavar a mosógép hátuljához rögzíti, ami lehetetlenné teszi, hogy a készüléket a szállítócsavarok eltávolítása nélkül használja.

Csúszásgátló alátétek használata (Opcionális)

Ha a készüléket csúszós felületre telepíti, az a túlzott rezgés következtében elmozdulhat. A nem megfelelő szintezés zajokat és rezgést eredményezhet. Ilyen esetben a szintbeállító lábak alá helyezze be a csúszásgátló alátéteket, majd állítsa ismét vízszintbe a készüléket.

- 1 A csúszásgátló alátétek elhelyezése előtt tisztítsa meg alattuk a padlót.
 - Egy nedves ronggyal távolítson el minden idegen tárgyat és nedvességet. Ha a felület nedves marad, a csúszásgátló alátétek elcsúszhatnak.
- 2 Állítsa vízszintbe a készüléket, miután az a helyére került.
- 3 A csúszásgátló alátéteket tapadós oldalukkal lefelé helyezze a padlóra.
 - Az optimális hatás érdekében a csúszásgátló alátéteket az első lábak alá helyezze. Ha a lapokat nehéz az első lábak alá helyezni, tegye azokat a hátsó lábak alá.

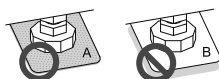
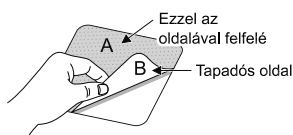

- 4 Gondoskodjon róla, hogy a készülék vízszintben legyen.
 - Finoman nyomja vagy mozgassa meg a készülék széleit és ellenőrizze, hogy nem billeg-e. Amennyiben a készülék billeg, végezze el ismét a vízszintezést.

MEGJEGYZÉS

- A csúszásgátló alátéteket az LG Szervizközpontból szerezheti be.

Fapadlók (Álpadlók)

- A fapadlók különösen érzékenyek a rezgésekre.
- A megfelelő rezgéscsillapítás érdekében azt javasoljuk, hogy helyezzen a készülék valamennyi lába alá legalább 15 mm vastagságú, a padlózat legalább két deszkájához csavarral rögzített gumigyűrűt.

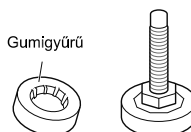

- Ha lehetséges, a helyiség azon sarkába állítsa a készüléket, ahol a padló a legstabilabb.
- A rezgés csökkentése érdekében használjon gumigyűrűket.

MEGJEGYZÉS

- A mosógép megfelelő elhelyezése és szintezése hosszan tartó és megbízható működést garantál.
- A mosógépnek teljesen vízszintesen és stabilan kell állnia.
- Terhelés alatt nem „billeghet” egyik oldalról a másikra.
- A padlónak tisztának, faápoló viasztól és egyéb fényesítő anyagtól mentesnek kell lennie.
- Ügyeljen arra, hogy a mosógép lábai ne legyenek nedvesek. Ennek elmulasztása rezgést és zajos működést eredményezhet.
- A gumigyűrűket az LG Szervizközpontból szerezheti be.

A készülék színtezése

Egyetlen padló esetén fordítsa el szükség szerint az állítható lábakat (ne tegyen a lábak alá fadarabot stb.). Ügyeljen arra, hogy mind a négy láb stabilan álljon a padlón, majd ellenőrizze, hogy a készülék teljesen vízszintben van-e (használjon vízmértéket).

- Ha a készülék vízszintben van, húzza meg szorosan a záróanyákat a készülék alapja felé forgatva. Az összes záróanyát meg kell húzni.

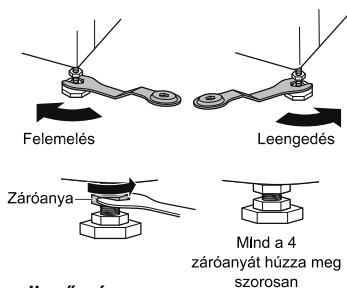

Átlós ellenőrzés

- Ha a készülék tetején átlós irányban lenyomja a széleket, a készülék nem mozdulhat el felfelé vagy lefelé (ellenőrizze mindkét irányt). Ha a készülék a tetőlemez átlós irányú mozgására kileng, állítsa be újra a lábakat.

MEGJEGYZÉS

- Fapadlók vagy álpadlók esetén gyakrabban előfordulhat túlzott rezgés és kiegyensúlyozatlanság.
- Ha a mosógépet megemelt padlóra telepíti, a leesés kockázatának elkerülése érdekében biztonságosan rögzítse a készüléket.

A vízbevezető tömlő csatlakoztatása

- A vízellátás nyomásának 0,1 MPa és 1,0 MPa (1,0–10,0 kgf/cm²) között kell lennie.
- Ügyeljen arra, hogy ne darálja le vagy csorbítsa ki a menetet, amikor a vízbevezető tömlőt a szelephez csatlakoztatja.
- Ha a vezetékből érkező víz nyomása meghaladja az 1,0 MPa-t, akkor nyomáscsökkentőt kell alkalmazni.
- Rendszeresen ellenőrizze a tömlő állapotát, és szükség esetén cserélje ki.

A vízbevezető tömlő gumitömítésének ellenőrzése

A vízbevezető tömlőkhöz két gumitömítés tartozik. Ezek a vízszivárgás megakadályozását szolgálják. Ügyeljen arra, hogy a csapoknál szoros legyen az illeszkedés.

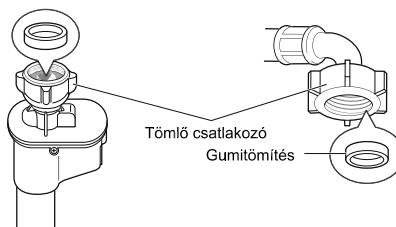
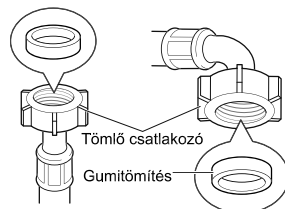

A tömlő csatlakoztatása a vízcsaphoz

Csavarmentes tömlő csatlakoztatása menetes vízcsaphoz

Csavarja rá a tömlő csatlakozást a vízcsapra.

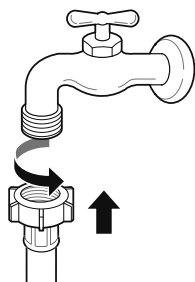

Csavarmentes tömlő csatlakoztatása menet nélküli vízcsaphoz

1 Lazítsa meg a négy rögzítőcsavart.

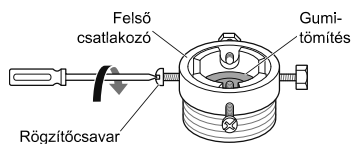

2 Ha csap mérete túl nagy az adapterhez, távolítsa el vezetőlemezt.

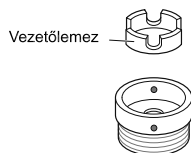

3 Nyomja rá az adaptert a csap végére úgy, hogy a gumitömítés vízzáró csatlakozást képezzen. Húzza meg a négy rögzítőcsavart.

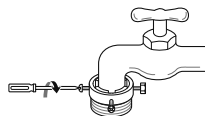

4 Tolja függőlegesen felfelé a bevezető tömlőt, amíg a tömlőben lévő gumitömítés teljesen a csaphoz nem szorul, majd jobbra csavarva húzza meg szorosan a tömlő rögzítőanyáját.

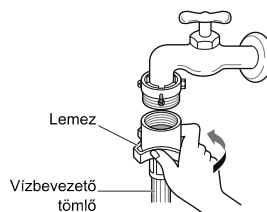

Gyorsrögzítésű tömlő csatlakoztatása menet nélküli vízcsaphoz

1 Csavarozza ki az adapter gyűrűs lemezét, és lazítsa meg a négy rögzítőcsavart.

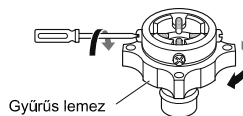

2 Ha csap mérete túl nagy az adapterhez, távolítsa el vezetőlemezt.

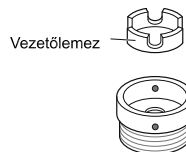

- 3** Nyomja rá az adaptert a csap végére úgy, hogy a gumitömítés vízzáró csatlakozást képezzen. Húzza meg az adapter rögzítőgyűrűjét és a négy rögzítőcsavart.

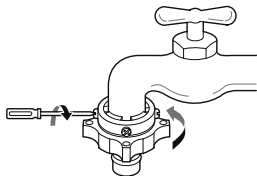

- 4** Húzza lefelé a csatlakozó rögzítőlemezt, tolja a vízbevezető tömlőt az adapterre, majd engedje fel a rögzítőlemezt. Ellenőrizze, hogy az adapter a helyére kattant-e.

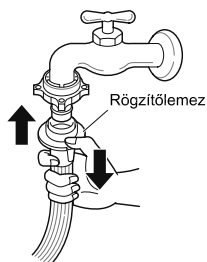

MEGJEGYZÉS

- Miután a vízbevezető tömlőt a vízcsaphoz csatlakoztatta, nyissa meg a csapot és öblítse ki a vízvezetékben az esetleges idegen anyagokat (szennyeződést, homokot, fűrészpport, stb.). Hagyja a vizet kifolyni egy vödörbe, és ellenőrizze a víz hőmérsékletét.

A tömlő csatlakoztatása a készülékhez

Csatlakoztassa a melegvíz-bevezető tömlőt a mosógép hátlapján található melegvíz-bemeneti csomákra. Csatlakoztassa a hidegvíz-bevezető tömlőt a mosógép hátlapján található hidegvíz-bemeneti csomákra.

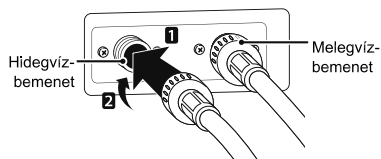

MEGJEGYZÉS

- Ha a csatlakoztatás elvégzése után a tömlőből szivárog a víz, ismétlje meg újra a lépéseket. Hagyományos csaptípust használjon. Ha a csap négyszögletű vagy túl nagy, távolítsa el a vezetőlemezt, mielőtt a csapot az adapterbe helyezi.

Vízszintes csap használata

Vízszintes csap



Hosszabbítás csap

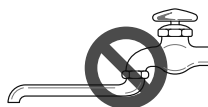

Négyszögletű csap



Vízleeresztő tömlő elhelyezése

- A leeresztő tömlőnek a padlótól maximum 100 cm-re kell elhelyezkednie. Ellenkező esetben lassan, vagy egyáltalán nem távozik a víz a készülékből.
- A leeresztő tömlő megfelelő rögzítése megakadályozza a padló vízszivárgásból eredő sérüléseit.
- Ha a vízleeresztő tömlő túl hosszú, ne próbálja meg a felesleges tömlőszakaszt visszatolni a készülékbe. Ez rendellenes zajokat okozhat.

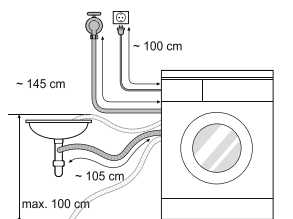

- Ha a leeresztő tömlőt mosókagylóra erősíti, szorosan rögzítse egy zsinórral.
- A leeresztő tömlő megfelelő rögzítése megakadályozza a padló vízszivárgásból eredő sérüléseit.

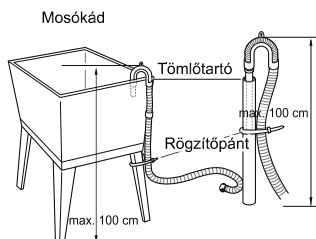
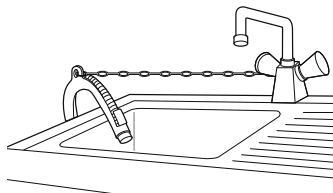

A mosógép használata

Az első mosás előtt válasszon ki egy programot, majd ruhák betöltése nélkül indítsa el a mosógépet. Ez eltávolítja a gyártás során visszamaradt szennyeződések és vizet a dobból.

1 Válogassa szét a ruhaneműket és adagolja be a gépbe.

- Szükség szerint válogassa szét a ruhaneműket anyag, szennyezettségi szint, szín és súly szerint. Nyissa ki az ajtót és helyezze a ruhaneműket a mosógépbe.

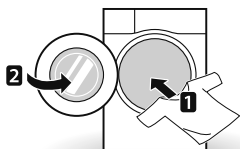

2 Adagoljon a gépbe tisztítószeret és/vagy mosószert, valamint öblítőt.

- Adagoljon megfelelő mennyiségű mosószert a mosószert-adagoló fiókba. Szükség esetén öntsön fehérítőt vagy öblítőt az adagolófiók megfelelő rekeszeibe.

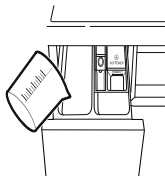

3 Kapcsolja be a mosógépet.

- A **Power** gomb megnyomásával kapcsolja be a mosógépet.

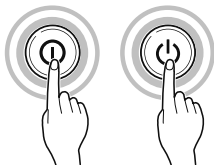

4 Válassza ki a kívánt programot.

- A kívánt program kiválasztásához nyomja meg többször a program gombot, vagy forgassa el a programválasztó gombot.

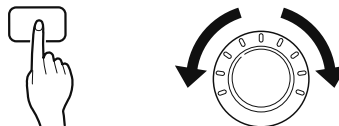

5 Indítsa el a programot.

- Ezt a **Start/Pause** gomb megnyomásával teheti meg. A mosógép rövid ideig víz nélkül forgatja a ruhákat a betöltött ruhák súlyának leméréshez. Ha 5 percen belül nem nyomja meg a **Start/Pause** gombot, a mosógép kikapcsol és minden beállítás elveszik.



6 Program vége.

- A mosási ciklus végén egy dallam hallatszik. A gyűrődés elkerülése érdekében azonnal vegye ki a ruhaneműket a mosógépből. A ruhák eltávolításakor ellenőrizze, hogy nem akadtak-e kisebb ruhaneműk az ajtó szigetelésébe.

A ruhák kiválogatása

1 Mindig ellenőrizze a ruhákon az ápolásra vonatkozó címkét.

- Így biztos lehet az adott ruhaneműk anyagát és a szükséges mosási programot illetően.
- A címkéken használat szimbólumok.



Mosási hőmérséklet

Normál gépi mosás

Vasalást könnyítő

Kímélő

Kézi mosás

Ne mossa

2 A ruhák kiválogatása.

- A legjobb eredmények érdekében válogassa szét az azonos programmal mosható ruhákat.
- A különböző anyagokat különböző hőmérsékletű és centrifugálási sebességű programmal kell mosni.
- Mindig válogassa szét a sötét és világos színű ruhaneműket. A sötét ruhákat mindig külön mossa, mivel azok elszínezhetik a fehér és világos színű ruhákat. Ha lehetséges, ne mossa egyszerre erősen szennyezett és kevésbé szennyezett ruhákat.
 - Szennyezettség (erős, közepes, enyhe): Válogassa szét a ruhákat a szennyezettség mértéke szerint.
 - Szín (fehér, világos, sötét): Válogassa szét a fehér és színes ruhákat.
 - Szősz (szőszölő, szőszgyűjtő): A szőszölő és a szősz vonzó ruhákat mindig külön mossa.

3 Mosás előtti tennivalók.

- Kombinálja a nagy és kis méretű tételeket. Először a nagyobb méretű ruhákat töltsé be.
- A nagy méretű ruhák maximum a teljes töltet felét tegyék ki. Soha ne mosson egyetlen ruhaneműt. Kiegyensúlyozatlan tölteteket okozhat. Tegyen mellé egy vagy két hasonló ruhaneműt.
- Ellenőrizze, hogy minden zseb üres-e. Az olyan tárgyak, mint a szögek, hajcsattok, gyufák, tollak, érmék és kulcsok a mosógépben és a ruhákban is kárt tehetnek.



- Húzza be a cipzárat és rögzítse a kapcsokat és madzagokat, hogy ne akadhasanak bele a többi ruhába.
- A szennyeződések és foltok előkezeléséhez dörzsöljön egy kevés mosószert vizet a foltra.
- Ellenőrizze a rugalmas tömitést (szürke) és távolítsa el minden kis tárgyat.

⚠ VIGYÁZAT

- Ellenőrizze a dob belsejét és távolítsa el minden, az előző mosásból maradt tételt.

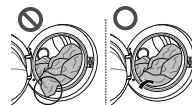

- A ruhák és a tömités sérülésének elkerülése érdekében távolítsa el minden ruhaneműt a rugalmas tömitésből.

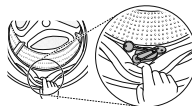

Tisztítószeres adagolása

Mosószer adagolás



- A mosószert a mosószer gyártójának utasításai szerint használja és mindig a ruha típusának, színének és szennyezettségi fokának és a mosási hőmérsékletnek megfelelő mosószert válasszon.
- Ha túl sok mosószert használ, a túl sok keletkező hab nem megfelelő mosási eredményekhez vagy a motor túlterheléséhez vezethet.
- Folyékony mosószer használata esetén kövesse a mosószer gyártójának utasításait.
- Ha a mosási ciklust azonnal elindítja, a folyékony mosószert közvetlenül a fő mosószer-adagoló fiókba öntheti.
- Ne használjon folyékony mosószert a Késleltetett és Előmosás funkciók használata esetén, mivel a folyadék időközben megszilárdulhat.
- Ha túl sok hab képződik, csökkentse a mosószer mennyiségét.
- A mosószer mennyiségét a víz hőmérsékletéhez, keménységéhez, valamint a betöltött ruhák méretéhez és szennyezettségi szintjéhez kell igazítani. A legjobb eredmények érdekében kerülje a túlzott habképződést.
- A mosószer és a vízhőmérséklet kiválasztása előtt ellenőrizze a ruha címkéjét.
- A mosógép használatakor mindig az adott ruhatípusnak megfelelő mosószert használja:
 - Általános mosópor mindenfajta anyaghoz
 - Mosópor kényes anyagokhoz
 - Folyékony mosószer minden anyagtípushoz vagy speciális mosószer gyapjúhoz
- A legjobb mosási és fehéritési eredmények érdekében általános fehéritőt tartalmazó mosószert használjon.
- A mosószer a mosási ciklus elején kiöblítődik az adagoló-fiókból.

MEGJEGYZÉS

- Ügyeljen arra, hogy a mosószer ne keményedjen meg. Ez dugulásokhoz, nem megfelelő öblítéshez és szagok kialakulásához vezethet.
- Teljes töltet: A gyártó javaslatainak megfelelően.
- Részleges töltet: A normál mennyiség 3/4 része
- Minimális töltet: A teljes töltet fele

Mosószer és öblítő adagolása

Mosószer adagolása

- Csak főmosás → 
- Előmosás és főmosás →  • 

MEGJEGYZÉS

- A túl sok mosószer, fehéritő vagy öblítő túlfolyást okozhat.
- Ügyeljen arra, hogy mindig megfelelő mennyiségű mosószert használjon.

Öblítő adagolása

- Az öblítőt legfeljebb a maximális jelzésig töltsen. A túltöltés következtében az öblítő túl hamar a mosógépbe kerülhet, ami foltokat eredményezhet a ruhákon. Lassan tolja be az adagoló-fiókot.

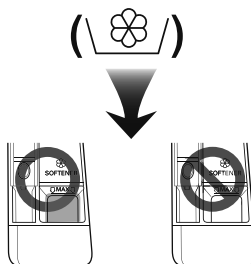

- 2 napnál hosszabb ideig ne hagyja az öblítőt az adagoló-fiókban (az öblítő megszilárdulhat).
- Az öblítő adagolása automatikusan történik az utolsó öblítési ciklusban.
- A víz szivattyúzása közben ne nyissa ki a fiókot.
- Ne használjon oldószereket (benzint stb.).

MEGJEGYZÉS

- Az öblítőt ne öntse közvetlenül a ruhákra.

Vízlágyító adagolása

- Vízlágyító (pl. Calgon) használatával lecsökkenthető a mosószer mennyisége a rendkívül kemény vízzel rendelkező területeken. A vízlágyítót a csomagoláson feltüntetett mennyiségben használja. Először a mosószert, majd a vízlágyítót adagolja a gépbe.
- Lágy vízhez javasolt mennyiségű mosószert használjon.

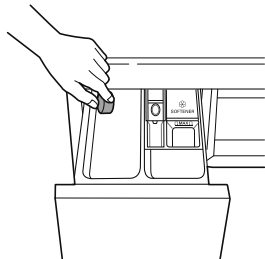

Tablettás mosószer használata

- 1 Nyissa ki az ajtót és tegye a tablettákat a dobba.

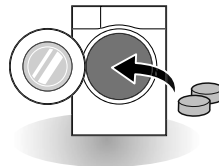

- 2 Tegye a ruhákat a dobba, majd csukja be az ajtót.

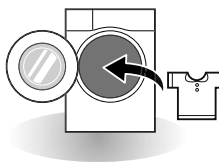

Vezérlőpanel

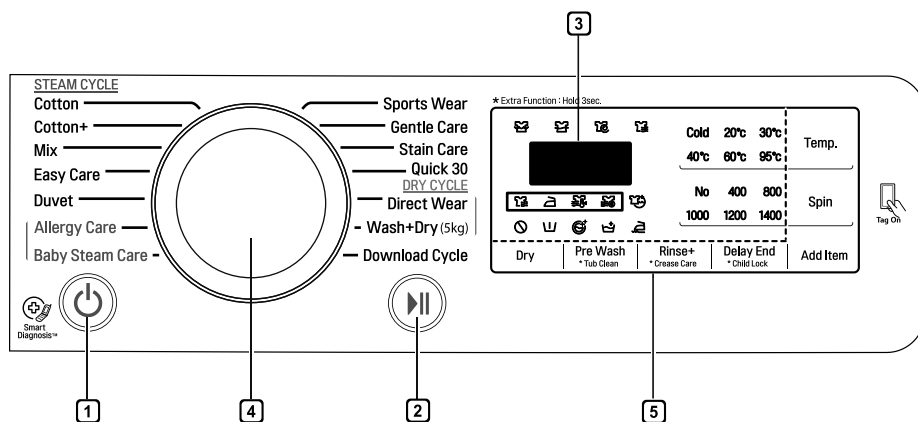

1 Power (Bekapcsoló) gomb

- A mosógép bekapcsolásához nyomja meg a **Power** gombot.

2 Start/Pause (Indítás/Szüneteltetés) gomb

- A **Start/Pause** gomb a mosási ciklus elindítására és szüneteltetésére szolgál.
- A mosási ciklus ideiglenes leállításához nyomja meg a **Start/Pause** gombot.

3 Kijelző

- A kijelző a beállítások, a fennmaradó idő, az opciók és az állapotüzenetek megjelenítésére szolgál. A készülék bekapcsolásakor az alapértelmezett beállítások világítanak a kijelzőn.
- A becsült fennmaradó idő. A betöltött ruhák súlyának kiszámítása közben egy villogó  jelzés vagy a „Felismerés” üzenet látható.

4 Programválasztó gomb.

- A mosógépen különböző ruhatípusokhoz alkalmas programok érhetők el.
- A kiválasztott programot egy felvillanó fény jelzi.

5 Opciók

- Itt egy további ciklust választhat ki, melyet egy felvillanó fény jelöl.
- Ezeket a gombokat a választott ciklus kívánt programopcióinak kiválasztására használhatja.

Programtáblázat

Mosási program

Program	Leírás	Anyagtípus	Hőmérséklet	Maximális töltet
Cotton (Pamut)	A többféle dob mozgás kombinálásával jobb eredményt biztosít.	Színes ruhák (ingek, hálóingek, pizsamák) és közepesen szennyezett pamut ruhaneműk (alsóneműk).	40°C (Hideg - 95°C)	Becslés
Cotton + (Pamut +)	Optimális mosási eredményt biztosít nagy mennyiségű szennyes esetén, alacsonyabb energiafelhasználással.		60°C (Hideg - 60°C)	
Easy Care (Egyszerű ápolás)	Ez a program olyan ingekhez alkalmas, melyeket mosás után nem szükséges vasalni.	poliamid, akril, poliészter	40°C (Hideg - 60°C)	
Mix (Vegyes)	Többféle anyag egyidejű mosását teszi lehetővé.	Többféle anyag, kivéve a speciális ruhaneműket (selyem/kényes, sportruházat, sötét ruhák, gyapjú, paplan/függöny).	40°C (Hideg - 40°C)	
Allergy Care (Allergy Care)	Segít az olyan allergén anyagok hatékony eltávolításában, mint a poratka, pollen vagy macskaszőr.	pamut, alsóneműk, párnahuzatok, ágyneműk, babaruhák	60°C	3,0 kg
Direct Wear (Azonnali viselet)	80 perces mosási-szárítási program 1–3 enyhén szennyezett inghez.	vegyes pamut, poliészterrel kevert ruhák, ingek, blúzok	20°C	
Baby Steam Care (Baby Steam Care)	Kíméletes mozgatással óvja a ruhát, és a gőz erejével fokozza a tisztító hatást.	Babák és csecsemők ruhaneműihez	60°C	4,5 kg
Duvet (Paplan)	Nagy tételek, például ágytakarók, párnák, kanapéhuzatok stb. mosására alkalmas program.	Pamut ágyneműk (kivéve a speciális, érzékeny, gyapjú, selyem stb. tételek): paplanok, párnák, takarók, párnázott kanapéhuzatok	40°C (Hideg - 40°C)	1 darab
Sports Wear (Sportruházat)	Sportruházat, például futóruházat és kocogáshoz használt ruhaneműk mosására alkalmas program.	coolmax, gore-tex, gyapjú és sympatex		2,0 kg
Quick 30 (Gyors 30)	Gyors program kis mennyiségű és enyhén szennyezett ruhákhoz.	Enyhén szennyezett ruhaneműk.	20°C (Hideg - 40°C)	

Program	Leírás	Anyagtípus	Hőmérséklet	Maximális töltet
Wash+Dry (5kg) (Mosás+Szárítás)	Folyamatos mosás és szárítás egy programon belül.	Kis mennyiségű, szárítógépben szárítható ruha.	40°C (Hideg - 95°C)	5,0 kg
Gentle Care (Kímélő mosás)	Kézzel és mosógépben mosható kényes ruhák, például gyapjú, fehérneműk, ruhák stb. mosására alkalmas program. (Gépben mosható gyapjúhoz javasolt mosószert használgjon).	gyapjú, kézzel mosható ruhaneműk, kényes, sérülékeny ruhák	20°C (Hideg - 30°C)	1,5 kg
Stain Care (Foltkezelés)	Folteltávolításra (bor, gyümölcslé, szennyeződések stb.) alkalmas program. (A különböző mértékű foltokhoz a hőmérséklet lépésenként emelhető).	pamuttal kevert anyagok, kényes ruhákhoz NEM alkalmas	40°C (30°C - 60°C)	3,0 kg
Download Cycle (Program letöltés)	Letölthető programokhoz. Ha nem töltött le programot, az alapértelmezett a Rinse+Spin program.			

- Vízhőmérséklet: Állítsa be a választott mosóprogramnak megfelelő vízhőmérsékletet. Mosáskor mindig kövesse a ruhanemű címkéjén található gyártói utasításokat és egyéb tájékoztatásokat.

MEGJEGYZÉS

- Semleges mosószert használata javasolt.

Szárító program

Program	Leírás	Anyagtípus	Maximális töltet
Normál (🌀)	Pamut anyagokhoz. Válassza ezt a programot a szárítási idő és az energiafelhasználás csökkentéséhez.	Pamut vagy lenvászon anyagok, például törölközők, pólók és lenvászon ruhaneműk.	Becslés
Normál Eco (🌀)	Energiatakarékos szárítási ciklus.		Becslés
Vasalás (👕)	A könnyű vasalhatóság érdekében akkor fejezze be a szárítást, amikor a ruhák még nedvesek.	A ciklus végén vasalásra kész pamut vagy lenvászon anyagok.	Becslés
Alacsony hőm. (🌀)	Annak érdekében, hogy kevésbé roncsolja a ruhák anyagát, a gép alacsony hőmérsékleten szárít.	Easy Care és Mix programon mosható textílek és szintetikus anyagok	3,0 kg
30 perces program	A szárítási idő a betöltött ruhamennyiség függvényében módosítható.	pamut, törölköző	0,5 kg
60 perces program			1,5 kg
90 perces program			2,5 kg
120 perces program			3,0 kg
150 perces program			4,0 kg

- Állítson be Cotton + (Pamut +) 60°C+1400 rpm mosási programot és Normál gazdaságos szárítás szárítási programot az EN50229 szabványnak való megfelelés ellenőrzésére.

MEGJEGYZÉS

- A megfelelő szárítási eredmény érdekében a mosási programnál kiválasztható legmagasabb centrifugálási sebességet válassza ki.
- Ha a az egy programban mosandó és szárítandó ruhanemű mennyisége nem haladja meg a szárítási programhoz megengedett maximális súlyt, folyamatos mosási-szárítási ciklus használata javasolt.

Extra opciók

Program	Delay End	Crease Care	Pre Wash	Rinse+	Dry
Cotton (Pamut)	•	•	•	•	•
Cotton + (Pamut +)	•	•	•	•	•
Easy Care (Egyszerű ápolás)	•	•	•	•	•
Mix (Vegyés)	•	•	•	•	•
Allergy Care (Allergy Care)	•	•		•	•
Direct Wear (Azonnali viselet)	•				•*
Baby Steam Care (Baby Steam Care)	•	•		•	•
Duvet (Paplan)	•	•		•	
Sports Wear (Sportruházat)	•	•		•	
Quick 30 (Gyors 30)	•	•	•	•	•
Gentle Care (Kímélő mosás)	•	•		•	
Wash + Dry (5kg) (Mosás + Szárítás)	•		•	•	•*
Stain Care (Foltkezelés)	•	•	•*	•	•

*: Ez az opció automatikusan a ciklus részét képezi és nem törölhető.

Üzemeltetési adatok

Program	Max. fordulatszám
	1400
Cotton (Pamut)	1400
Cotton + (Pamut +)	1400
Easy Care (Egyszerű ápolás)	1000
Mix (Vegyes)	1400
Allergy Care (Allergy Care)	1400
Direct Wear (Azonnali viselet)	1000
Baby Steam Care (Baby Steam Care)	1000
Duvet (Papan)	1000
Sports Wear (Sportruházat)	800
Quick 30 (Gyors 30)	1400
Gentle Care (Kímélő mosás)	800
Wash + Dry (5kg) (Mosás + Szárítás)	1400
Stain Care (Foltkezelés)	1400

MEGJEGYZÉS

- A fő mosóprogramok adatai féltelheléssel.

Program	idő percben	Maradék nedvességtartalom	Víz literben	Energia kWh-ban
	9 kg	1400rpm	9 kg	9 kg
Cotton (Pamut) (40°C)	96	44 %	48	0,40
Cotton + (Pamut +) (60°C)	246	44 %	45	0,52

Opcionális program

HU

Delay End (Idő késleltetés)

Beállíthat egy időkésleltetést, hogy a mosógép egy bizonyos idő elteltével automatikusan elinduljon és leálljon.

- 1 Nyomja meg a **Power** gombot.
- 2 Válasszon ki egy mosási programot.
- 3 A **Delay End** gomb megnyomásával állítsa be a kívánt késleltetési időt.
- 4 Nyomja meg a **Start/Pause** gombot.

MEGJEGYZÉS

- A késleltetési idő a program végét, nem pedig a program elejét jelöli. A tényleges mosási idő a hőmérséklet, a betöltött ruhák mennyisége és egyéb tényezők függvényében eltérő lehet.
- A késleltetés funkciót a készülék bekapcsológombjának megnyomásával kapcsolhatja ki.
- Ilyen opció alkalmazásakor kerülje a folyékony mosószer használatát.

Pre Wash (Előmosás)

Erősen szennyezett ruhákhoz az Előmosás program használata javasolt.

- 1 Nyomja meg a **Power** gombot.
- 2 Válasszon ki egy mosási programot.
- 3 Nyomja meg a **Pre Wash** gombot 3 másodpercig.
- 4 Nyomja meg a **Start/Pause** gombot.

Drying Time Guide (Szárítási útmutató)

- A szárítás hosszát a 'Dry' gomb megnyomásával választhatja ki.
- A szárító program akár 7 óra hosszú is lehet
- A szárítás hossza csak tájékoztató jellegű adat a mosógép szárító programjának manuális beállításához

MEGJEGYZÉS

- A becsült és a tényleges szárítási hossz eltérő lehet az automatikus programok esetében. A ruhanemű anyaga, a töltet mennyisége és szárazsága befolyásolja a szárítás hosszát.
- Energiahatékonysági okokból a centrifuga akkor is automatikusan bekapcsol, ha csak szárítást választott ki.

Crease Care (Gyűrődésgátló)

Ha meg szeretné akadályozni a ruhák gyűrődését, javasoljuk a Gyűrődésgátló program használatát.

- 1 Nyomja meg a **Power** gombot.
- 2 Válasszon ki egy mosási programot.
- 3 Nyomja meg a **Crease Care** gombot 3 másodpercig.
- 4 Nyomja meg a **Start/Pause** gombot.

Add Item (Kimaradt ruha hozzáadása)

A mosási program elindítása után is lehetőség van további szennyes hozzáadásához vagy eltávolításához.

- 1 Tartsa nyomva az **Add Item** gombot amíg világitani kezd.
- 2 Adja hozzá vagy távolítsa el a szennyeset.
- 3 Zárja be az ajtót és Nyomja meg a **Start/Pause** (indítás/szüneteltetés) gombot.

Megjegyzés

- Biztonsági okokból kifolyólag az ajtó zárva marad amíg a víz szintje vagy a hőmérséklet magas. Ez idő alatt nem lehet szennyeset hozzáadni.
- Ha a víz hőmérséklete a dobban magas, várja meg, amíg lehűl.

Vigyázat

- Szennyes hozzáadásakor győződjön meg arról, hogy teljesen betette a dobba. Ha a szennyes beszorul az ajtózárra, károsíthatja a gumitömítést ezzel vízszivárgást és meghibásodást okozva.
- Az ajtó felfeszítése részlegesen vagy teljes károsodást okozhat, illetve biztonsági problémákat.
- Ha kinyitja az ajtót amíg a dobban sok hab és víz van, kifolyhat a padlóra vagy égési sérülést okozhat.

Temp. (Víz hőmérséklet)

A **Temp.** gomb a választott program mosási és öblítési hőmérséklet kombinációjának kiválasztására szolgál. Nyomja meg a gombot, amíg fel nem villan a kívánt beállítás. Az öblítési ciklusok hideg vizet használnak.

- A mosandó ruhaneműk típusának megfelelő víz hőmérsékletet válasszon. A legjobb eredmények érdekében kövesse a ruha címkéjén látható utasításokat.

Rinse (Öblítés)

Rinse+ (Öblítés+)

Egy öblítés hozzáadása.

Spin (Centrifugálás)

- A kívánt centrifugálási sebesség a **Spin** gomb többszöri megnyomásával választható ki.
- Csak centrifugálás

- 1 Nyomja meg a **Power** gombot.
- 2 A kívánt fordulatszám kiválasztásához nyomja meg a **Spin** gombot.
- 3 Nyomja meg a **Start/Pause** gombot.

MEGJEGYZÉS

- Ha megnyomja a **No Spin** gombot, a mosógép a gyors leeresztés érdekében még egy rövid ideig tovább forgatja a dobot.

Child Lock (gyerekzár) (🔒)

Ezzel az opcióval a vezérlőgombokat zárolhatja. Segítségével megakadályozható, hogy a kisgyermek véletlenül ciklust váltsanak vagy másféleképp beavatkozhassanak a készülék kezelésébe

A vezérlőpanel lezárása

- 1 Tartsa lenyomva 3 másodpercig a **Child Lock** gombot.
- 2 A készülék sípoló hangjelzést ad, és a kijelzőn a  jelenik meg.
Amikor a Gyerekzár aktív, a **Power** gomb kivételével minden gomb zárolva van.

MEGJEGYZÉS

- A gép kikapcsolásával nem kapcsolódik ki a gyerekzár funkció. Ki kell kapcsolnia a gyerekzárát, hogy hozzáférhessen az egyéb funkciókhoz.

A vezérlőpanel feloldása

Tartsa lenyomva 3 másodpercig a **Child Lock** gombot.

- Ekkor egy sípolás hallatszik és a kijelzőn megjelenik az aktuális programból fennmaradó idő.

Hangjelzés be/kikapcsolása



- 1 Nyomja meg a **Power** gombot.
- 2 Nyomja meg a **Start/Pause** gombot.
- 3 A hangjelzés be/kikapcsolásához tartsa lenyomva 3 másodpercig egyidejűleg a **Temp.** és a **Delay End** gombot.

MEGJEGYZÉS



- A hangjelzés beállítása a készülék kikapcsolása után is aktív marad.
- A hangjelzés kikapcsolásához ismételje meg a folyamatot.

Dry (Szárítás) (Opcionális) ()

A legtöbb ruhanemű szárításához az automatikus ciklusokat használhatja. Az elektromos érzékelők a hőmérséklet függvényében növelik vagy csökkentik a szárítási hőmérsékletet a gyorsabb reakcióidő és a pontosabb hőmérsékletszabályozás érdekében.

- A hideg vizes csapnak nyitva kell lennie a szárítási ciklus alatt.
- A mosógép automatikusan mosási-szárítási folyamata könnyedén kiválasztható.
- Az egyenletes szárítás érdekében ügyeljen arra, hogy a betöltött ruhák hasonló anyagúak és vastagságúak legyenek.
- Ne terhelje túl a mosógépet azzal, hogy túl sok ruhát tesz a dobba. A ruháknak szabadon kell tudniuk forogni.
- Ha a ciklus befejezése előtt kinyitja az ajtót és eltávolítja a ruhákat, mindig nyomja meg az **Indítás/Szüneteltetés** gombot.
- A **Dry** gomb megnyomásával az alábbi lehetőségek közül választhat: Szekrény-Idő (30-60-90-120-150) Vasalás-Alacsony hőm.-Normál öko
- A szárítás befejezés után a kijelzőn a „” ikon jelenik meg. A „” ikon gyűrődés csökkentést jelent. A szárítási ciklus ezzel befejeződik. Nyomja meg bármelyik gombot és vegye ki a ruhákat. Ha nem nyomja meg az **Indítás/Szüneteltetés** gombot, a program körülbelül 4 óra után befejeződik.

MEGJEGYZÉS

- Ha a szárítási ciklus közben kikapcsolja a mosógépet, a szárító ventilátor motorja még 30 másodpercig üzemel. A kijelzőn a „” ikon jelenik meg. A „” ikon a hűtőventillátort jelenti.
- Legyen óvatos a ruhák eltávolításakor, mivel a mosógép vagy a ruhák forrók lehetnek.

Gyapjú ruhaneműk

- Ne szárítsa a gépben gyapjú ruhaneműket. A gyapjú tételeket kisímitva, vízszintes felületen szárítsa.

Szőtt és horgolt anyagok

- Bizonyos szőtt és horgolt anyagok a minőségüktől függően különböző mértékben összemehetnek.
- Közvetlenül szárítás után mindig nyújtsa ki az ilyen ruhaneműket.

Vasalást könnyítő és szintetikus anyagok

- Ne töltsen túl a mosógépet.
- A gyűrődés csökkentése érdekében a mosógép leállása után azonnal vegye ki az ilyen ruhákat a gépből.

Babaruhák és hálóingek

- Mindig kövesse a gyártó utasításait.

Gumi és műanyag

- Ne szárítsa a gépben gumból vagy műanyagból készült vagy azt tartalmazó ruhákat, például:
 - kötények, előlékek, székhatások
 - függönyök és asztalterítők
 - fürdőszobai szőnyegek

Üveggyapot

- Ne szárítsa a mosógépben üveggyapot anyagokat. A mosógépben maradó üvegrészecskék a következő mosáskor a ruhákhoz tapadhatnak és bőrirritációt okozhatnak.

Az LG SmartThinQ alkalmazás használata

A SmartThinQ telepítése

Keresse az LG SmartThinQ alkalmazást a Google Play áruházban egy okos telefonon. Kövesse az utasításokat az alkalmazás letöltéséhez és telepítéséhez.

Megjelölési funkció be.

- A  logo emblémás készülékekhez
- A Tag On (követés) funkció a legtöbb okostelefonon használható, amennyiben azok NFC (rövid hatótávú kommunikációs szabványgyűjtemény) funkcióval felszereltek, illetve Android operációs rendszeren futnak.

Download Cycle (Letöltött program)

Töltsön le új és különleges programokat, amelyek nem szerepelnek a készülék alapvető programjai között.

A sikeresen regisztrált készülékek letölthetik a készülékre jellemző számos különféle speciális programokat.

Egyszerre csak egy programot lehet tárolni a készüléken.

Miután a program letöltése a készülékre befejeződött, a termék megtartja azt mindaddig amíg egy újat letöltenek.

Dobtisztítás útmutatója

Ez a funkció megmutatja, hogy hány ciklus van hátra mielőtt le kell futtatni a Tub Clean (Dobtisztítás) ciklust.

Smart Diagnosis™

A használati mintázat alapján ez a funkció hasznos információkat nyújt a készüléknél jelentkező problémák diagnosztizálásánál és megoldásánál.

Beállítások

Állítsa be a termék felhasználónevét és törölje a terméket.

MEGJEGYZÉS

- Nyomja meg a  az LG SmartThinQ alkalmazásban egy részletesebb útmutatóért, hogy miként kell használni a „Tag On” a funkciót.
- Az okostelefon NFC moduljának a helye változhat a telefon függvényében, és az NFC használata korlátozott lehet egyes okostelefonokon az adatátviteli módszerek eltérései miatt. Az NFC jellemzői miatt, ha az átviteli távolság túl nagy, vagy a telefonon fém matrica vagy védőtok van, az adatátvitel nem lesz megfelelő sebességű. Egyes esetekben, az NFC-vel felszerelt telefonok esetleg nem képesen sikeresen adattovábbításra.
- A kézikönyvben található tartalom eltérhet az LG SmartThinQ alkalmazás jelenlegi verziójától, és a szoftver az ügyfelek tájékoztatása nélkül módosítható.
- Az NFC funkció az okostelefonoktól függően eltérő lehet.

Smart Diagnosis™ okostelefon használatával

- Az  vagy  logóval ellátott készülékekhez

Ezt a funkciót akkor használja, ha az LG Electronics vevőszolgálatának pontos diagnózisára van szüksége, abban az esetben ha a készülék hibásan működik vagy meghibásodik.

A Smart Diagnosis™ csak akkor kapcsolható be, ha a készülék áram alatt van. Ha a készülék nem képes bekapcsolni, akkor a Smart Diagnosis™ használata nélkül kell elvégezni a hibaelhárítást.

EU Megfelelőségi nyilatkozat



Ezennel az LG Electronics kijelenti, hogy a mosógép rádióberendezése megfelel az 2014/53 /EU irányelv előírásainak. Az EU megfeleléségi nyilatkozat teljes szövege elérhető a következő internetes címen:

<http://www.lg.com/global/support/cedoc/cedoc#>

LG Electronics European Shared Service Center B.V.

Krijgsman 11186 DM Amstelveen The Netherlands

A Smart Diagnosis™ használata

Smart Diagnosis™ a vevőszolgálaton keresztül

Használja ezt a funkciót, ha szüksége van az LG Electronics szervizközpontjának pontos diagnózisára, ha a termék hibásan vagy nem működik. Ezt a funkciót csak akkor használja, ha felveszi a kapcsolatot a szerviz képviselőjével, normál működés esetén ne.

- 1 A **Bekapcsoló** gomb megnyomásával kapcsolja be a mosógépet. Ne nyomjon meg másik gombot és ne fordítsa el a programválasztó gombot.
- 2 Ha az ügyfélszolgálat arra kéri, tegye mobiltelefonja mikrofonját a **Bekapcsoló** gomb közelébe.

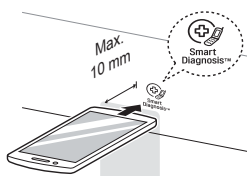

- 3 Nyomja folyamatosan 3 másodpercig a **Temp.** gombot, és tartsa közben a telefon mikrofonját az ikon vagy a **Bekapcsoló** gomb közelébe.
- 4 Tartsa a telefont ezen a helyen, amíg az adattovábbítás be nem fejeződik. A kijelzőn megjelenik az adattovábbítás fennmaradó ideje.
 - A legjobb eredmények érdekében az adattovábbítás közben ne mozdítsa el a telefont.
 - Ha az ügyfélszolgálati munkatárs nem tudja pontosan rögzíteni az adatokat, elképzelhető, hogy újra meg kell ismételni a műveletet.



- 5 Amikor a visszaszámlálás befejeződik és az adatátviteli hang megszűnik, folytassa a beszélgetést az ügyfélszolgálati munkatárssal, aki az átküldött adatok alapján segít a probléma megoldásában.

MEGJEGYZÉS

- A Smart Diagnosis™ funkció függ a helyi hívás minőségétől.
- A kommunikációs teljesítmény javul, és jobb szolgáltatást kaphat, ha a vezetékes telefont használja.
- Ha a Smart Diagnosis™ adat továbbítás rossz a hívás rossz minősége miatt, nem biztos, hogy a legjobb Smart Diagnosis™ szolgáltatást kapja.

NFC modul specifikáció

Modell	LGHA-NWW-v3.0
Frekvenciatartomány	13.553 MHz - 13.567 MHz
Kimenő teljesítmény (max)	9.0 dBμA/m @ 10 m

⚠ FIGYELMEZTETÉS

- Az áramütés kockázatának elkerülése érdekében tisztítás előtt mindig húzza ki a mosógépet. Ennek elmulasztása súlyos sérülést, tüzet, áramütést vagy halált okozhat.
- A mosógép tisztításához soha ne használjon agresszív vegyszereket, súroló hatású tisztítószereket vagy oldószereket. Ezek kárt tehetnek a készülék felületében.

A mosógép tisztítása

Ápolás mosás után

- A mosási ciklus után törölje át az ajtót és az ajtótömítés belsejét és távolítson el minden nedvességet.
- Hagyja nyitva az ajtót, hogy a dob kiszáradhasson.
- A mosógép felületéről száraz törölkendővel távolítsa el a nedvességet.



A külső felületek tisztítása

A megfelelő ápolással meghosszabbítható a gép élettartama.

Ajtó:

- Törölje át a külső és belső felületét nedves ronggyal, majd törölje szárazra egy puha, száraz törölkendővel.

Külső felület:

- Minden kifröccsent anyagot azonnal töröljön le.
- Törölje át nedves ronggyal.
- Soha ne nyúljon a mosógép felületéhez vagy a kijelzőhöz éles tárgyakkal.

A belső felületek tisztítása

- Egy puha törölközővel vagy törölkendővel törölje át a mosógép ajtajának keretét és az ajtó üveg felületét.
- A mosási ciklus végén mindig azonnal vegye ki a ruhákat a mosógépből. Ha nedves ruhákat hagy a mosógépben, az a ruhák gyűrődéséhez, elszíneződéséhez és szagok kialakulásához vezethet.
- A lerakódott mosószer és egyéb maradványok eltávolítása érdekében havonta egyszer (vagy szükség szerint gyakrabban) futtassa le a Dobtisztítás programot.

A vízbemeneti szűrő tisztítása

- Ha a mosógépet hosszabb ideig nem használja (pl. nyaralás alatt) zárja el a vízcsapot, különösen, ha nincs padlólefolyó a mosógép közvetlen közelében.
- Ha nem jut víz a mosószer-adagoló fiókba, a vezérlőpanelen a **E** ikon jelenik meg.
- Ha a víz nagyon kemény és vízkövet tartalmaz, a vízbemeneti szűrő eldugulhat. Ezért azt javasoljuk, hogy rendszeresen tisztítsa meg.

- 1 Zárja el a vízcsapot és csavarja le róla a vízbevezető tömlőt.

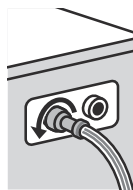

- 2 Tisztítsa meg a szűrőt egy keménysörtéjű kefével.

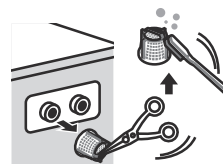

A leeresztőszivattyú szűrő tisztítása

- A leeresztő szűrő összegyűjti a szálakat és a ruhák között maradt kis tárgyakat. A mosógép megfelelő működése érdekében rendszeresen ellenőrizze, hogy a szűrő tiszta-e.
- A leeresztő szűrő tisztítása, a ruhák idő előtt történő eltávolítása vagy az ajtó vészhelyzet esetén történő kinyitása előtt várja meg, amíg a víz lehül.

- 1 Nyissa ki a fedőborítást és húzza ki a tömlőt.

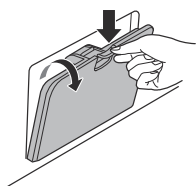

- 2 Húzza ki a leeresztőszivattyút és balra elfordítva nyissa ki a szűrőt.



- 3 Távolítsa el minden idegen anyagot a szivattyú szűrőjéből.

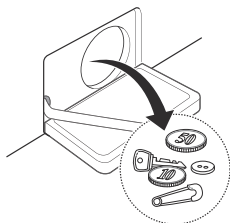

- 4 A tisztítás után fordítsa el a szivattyú szűrőt és helyezze vissza a leeresztő dugót.

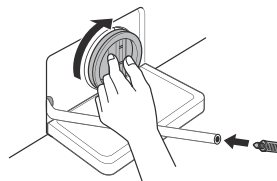

- 5 Zárja vissza a fedőborítást.

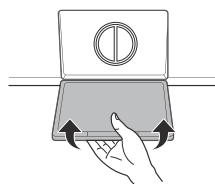

⚠ VIGYÁZAT

- Először eressze le a vizet a leeresztő tömlő használatával, majd nyissa ki a szivattyú szűrőt az összegyűlt szálak vagy tárgyak eltávolításához.
- Legyen óvatos a leeresztéskor, mivel a víz forró lehet.

Az adagoló-fiók tisztítása

A mosószer és az öblítő lerakódhat az adagoló-fiókban. Havonta kétszer távolítsa el a fiókot és a betéteket és ellenőrizze, hogy nincs-e azokon lerakódás.

- 1 Az adagoló-fiók eltávolításához húzza ki addig, amíg meg nem akad.
 - A fiók eltávolításához nyomja le erősen a leválasztó gombot.

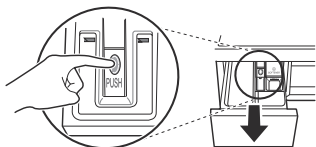

- 2 Távolítsa el a fiók betéteit.
 - A lerakódott termékek eltávolításához öblítse el meleg vízzel a betéteket és a fiókot. Az adagoló fiók tisztításához csak vizet használjon. Törölje szárazra a betéteket és a fiókot egy puha törülközővel vagy törölközővel.
- 3 A fiók nyílásának tisztításához használjon rongyot vagy kisméretű, nem fémből készült keféket.
 - Távolítsa el minden lerakódást a nyílást felső és alsó részéről.
- 4 Törölje szárazra a nyílást egy puha törülközővel vagy törölközővel.
- 5 Helyezze vissza a betéteket, majd tegye vissza a fiókot a helyére.

Dobtisztítás (Opcionális)

A Dobtisztítás a mosógép belsejének tisztítására szolgáló speciális program.

A program több vizet és magasabb centrifugálási sebességet használ. Javasoljuk, hogy rendszeresen futtata ezt a programot.

- 1 Távolítsa el minden ruhaneműt a mosógépből és csukja be az ajtót.
- 2 Nyissa ki az adagolófiókot és adagoljon (pl. Calgon) vízköoldót a fő mosórekeszbe.
 - Ha tablettás mosószert használ, helyezze a terméket a mosódobba.
- 3 Lassan tolja be az adagoló-fiókot.
- 4 Kapcsolja be a mosógépet, majd tartsa lenyomva 3 másodpercig az **Dobtisztítás** gombot. Ekkor a kijelző a **tcL** jelenik meg.
- 5 Indítsa el a programot a **Start/Pause** gomb megnyomásával.
- 6 A program befejezése után hagyja nyitva a mosógép ajtaját, hogy az ajtónyílás, a rugalmas tömítés és az ajtó üvege megszáradhasson.

⚠ VIGYÁZAT

- Ha gyermek is él a háztartásban, ne hagyja túl sokáig nyitva az ajtót.

MEGJEGYZÉS

- Ne tegyen mosószert a mosószer-adagoló rekeszekbe. Túl sok hab képződhet és kiszivároghat a mosógépből.

- A mosógép automatikus hibafigyelő rendszerrel van ellátva, mely a problémákat korai stádiumban képes érzékelni és diagnosztizálni. Ha a mosógép nem megfelelően vagy egyáltalán nem működik, a szervizközpont felkeresése előtt ellenőrizze az alábbiakat:





Probléma azonosítás



















Tünetek	Ok	Megoldás
Csörgő és zörgő zajok	Idegen tárgyak, például érmék vagy biztosíték lehetnek a dobban vagy a szivattyúban.	<ul style="list-style-type: none"> • Ellenőrizze, hogy minden zseb üres-e. A dobba kerülő tárgyak – például hajcsat, gyufa, toll, pénzérme, illetve kulcs – a mosógépben és a ruhákban egyaránt kárt tehetnek. • A mosógépbe rakott ruhákban található cipzárokat húzza be, a kapcsokat kapcsolja össze, a zsinórokat pedig húzza szorosra, hogy a ruhák ne akadjanak egymásba.
Dobogó hang	A nagy mennyiségű betöltött ruhanemű dobogó hangot okozhat. Ez általában normális jelenség.	<ul style="list-style-type: none"> • Ha a hang nem szűnik meg, a mosógép valószínűleg nincs egyensúlyban. Állítsa meg a gépet és ossza el újra a betöltött ruhákat.
Rezgő hang	Eltávolította a szállítócsavarokat és dob támaszot?	<ul style="list-style-type: none"> • Ha telepítéskor nem távolította el ezeket, tekintse meg a szállítócsavarok eltávolítására vonatkozó fejezetet.
	Biztosan állnak a lábak a földön?	<ul style="list-style-type: none"> • Ellenőrizze (vízmérték segítségével), hogy a készülék tökéletesen vízszintben van-e.
Vízszivárgások	Laza a vízbevezető- vagy a vízleeresztő tömlő csatlakoztatása a csapnál vagy a mosógépnél.	<ul style="list-style-type: none"> • Ellenőrizze és húzza meg a tömlő csatlakozásokat.
	A ház lefolyó csövei el vannak dugulva.	<ul style="list-style-type: none"> • Szüntesse meg a dugulást. Szükség esetén hívjon vízvezeték szerelőt.
Túlzott habképződés	A túl sok vagy nem megfelelő mosószer túlzott habképződést és vízszivárgást okozhat.	<ul style="list-style-type: none"> • Ügyeljen rá, hogy mindig a gyártó által javasolt mennyiségű mosószerrel használjon.

Tünetek	Ok	Megoldás
Nem vagy csak lassan szívja fel a mosógép a vizet	Nem megfelelő a vízellátás az adott helyen.	• Ellenőrizze a többi csapot a házban.
	A vízcsap nincs teljesen megnyitva.	• Nyissa ki teljesen a csapot.
	Az egyik vagy mindkét vízbevezető tömlő megcsavarodott.	• Egyenesítse ki a tömlőt.
	Eldugult a vízbevezető tömlő(k) szűrője.	• Ellenőrizze a vízbevezető tömlő(k) szűrőjét.
Lassan vagy egyáltalán nem eresztődik le a víz a mosógépből	Megcsavarodott vagy eldugult a leeresztő tömlő.	• Tisztítsa meg és egyenesítse ki a leeresztő tömlőt.
	Eldugult a leeresztő szűrő.	• Tisztítsa meg a leeresztő szűrőt.
Nem indul el a mosógép.	Nincs bedugva a tápkábel vagy nincs megfelelően csatlakoztatva.	• Ellenőrizze, hogy a tápdugó megfelelően csatlakoztatva van-e a konnektorba.
	Kiégett a biztosíték, kioldott az áramköri megszakító vagy áramkimaradás történt.	• Állítsa vissza az áramköri megszakítót vagy cserélje ki a biztosítékot. Ne növelje a biztosíték kapacitását. Ha a probléma az áramkör túlterhelése miatt jelentkezett, hívjon szakképzett villanyszerelőt.
	Nincs megnyitva a vízcsap.	• Nyissa meg a vízcsapot.
A mosógép nem centrifugál	Ellenőrizze, hogy az ajtó szorosan be van-e zárva.	• Csukja be az ajtót és nyomja meg a Start/Pause gombot. Az Start/Pause gomb megnyomása után eltartat néhány másodpercig, amíg a gép dobja forogni kezd. A centrifugáláshoz az ajtónak zárva kell lennie. Tegyen a mosógépbe 1-2 hasonló ruhaneműt a terhelés kiegyenlítéséhez. A megfelelő centrifugálás érdekében rendezze el újra a betöltött ruhákat.

Tünetek	Ok	Megoldás
Az ajtó nem nyílik ki	Ha a mosógép működésben van, az ajtó biztonsági okokból nem nyitható ki.	<ul style="list-style-type: none"> Ellenőrizze, hogy világít-e az „ajtózár” ikon. Az ajtó akkor nyitható ki biztonságosan, ha az „ajtózár” ikon már nem világít.
Megnövekedett mosási idő	Ha a gép kiegyensúlyozatlanságot érzel vagy a habtalaníto program be van kapcsolva, a mosási idő hosszabb lesz.	<ul style="list-style-type: none"> Ez normális jelenség. A kijelzőn feltüntetett hátralévő idő csupán becslült érték. A tényleges időtartam ettől eltérő lehet.
Öblítő túlfolyás	A túl sok öblítő használata túlfolyást okozhat.	<ul style="list-style-type: none"> A megfelelő mennyiség meghatározásához kövesse az öblítő gyártójának utasításait. Az öblítőt legfeljebb a maximális jelzésig töltsé.
Az öblítő adagolása túl hamar történik	Ha túl sok öblítőt tölt az adagolóba, az a mosás során túl hamar a dobba kerülhet.	<ul style="list-style-type: none"> Kövesse a mosószer gyártójának utasításait. Lassan tolja be az adagoló-fiókot. A mosási ciklus közben ne nyissa ki a fiókot.
Szárítási probléma	Ellenőrizze a vízcsapot.	<ul style="list-style-type: none"> Ne töltsé túl a gépet. Ellenőrizze, hogy a mosógép megfelelően leereszti-e a vizet. Túl kevés a betöltött ruha a megfelelő szárításhoz. Tegyen a gépbe néhány törölközőt. Zárja el a vízcsapot.
Szagok	A szag a mosógép gumi részeiből származik.	<ul style="list-style-type: none"> Ez az új gumi szaga, amely a mosógép pár alkalommal történő használata után magától eltűnik.
	Amennyiben a mosógép ajtaja körüli területeket és az ajtó gumitömítését nem tisztítják rendszeresen, a penész és egyéb szennyeződések szagok kialakulásához vezethetnek.	<ul style="list-style-type: none"> Győződjön meg róla, hogy az ajtó körüli területeket és az ajtó gumitömítését rendszeresen takarítja, valamint a tömítés alatti területekből eltávolítja az esetlegesen benn ragadó apró tárgyakat.
	Szagok kialakulásához vezethet, ha a vízvezető szivattyú szűrőjében idegen anyagok maradnak.	<ul style="list-style-type: none"> Tisztítsa a vízvezető szivattyú szűrőjét rendszeresen.
	Szagok kialakulásához vezethet, ha a vízvezető tömlő nincs megfelelően felszerelve (ezáltal a víz visszaáramlik a mosógépbe).	<ul style="list-style-type: none"> A vízvezető tömlő felszerelésekor ellenőrizze, hogy az nincs-e megcsavarodva vagy elzáródva.
	A szárító funkció használata során szagok kialakulásához vezethet, ha szőszök vagy egyéb elemek a fűtőelemhez ragadnak. (Csak mosó-szárítógépek esetében)	<ul style="list-style-type: none"> Ez nem okoz meghibásodást.
	Sajátos szaga lehet a vizes ruhák forró levegővel történő szárításának is. (Csak mosó-szárítógépek esetében)	<ul style="list-style-type: none"> Ez a szag rövid időn belül elmúlik.



Hibaüzenetek

Tünetek	Ok	Megoldás
 	Nem megfelelő a vízellátás az adott helyen.	<ul style="list-style-type: none"> Ellenőrizze a többi csapot a házban.
	A vízcsapok nincsenek teljesen megnyitva.	<ul style="list-style-type: none"> Nyissa ki teljesen a csapot.
	Az egyik vagy mindkét vízvezető tömlő megcsavarodott.	<ul style="list-style-type: none"> Egyenesítse ki a tömlőket.
	Eldugult a vízvezető tömlő(k) szűrője.	<ul style="list-style-type: none"> Ellenőrizze a vízvezető tömlő(k) szűrőjét.
	<p>Ha az aquast op vízvezető tömlőből szivárog a víz, a A visszajelző pirosra vált.</p>  <p>Modellenként eltérhet.</p>	<ul style="list-style-type: none"> Használja az aqua stop vízvezető tömlőt.
 	Túl kevés ruhát töltött be.	<ul style="list-style-type: none"> Tegyen a mosógépbe 1-2 hasonló ruhaneműt a terhelés kiegyenlítéséhez.
	Kiegyensúlyozatlan a töltet.	<ul style="list-style-type: none"> Tegyen a mosógépbe 1-2 hasonló ruhaneműt a terhelés kiegyenlítéséhez.
	A készülék kiegyensúlyozatlanságot érzékelő és korrigáló rendszerrel van ellátva. Ha egy nehéz tételt tesz a gépbe (pl. fürdőszobai szőnyeg, fürdőköpenyst b.), a rendszer leállíthatja a centrifugálást vagy teljesen meg is szakíthatja a centrifugálási ciklust.	<ul style="list-style-type: none"> A megfelelő centrifugálás érdekében rendezze el újra a betöltött ruhákat.
	Ha ciklus végén túl nedvesek a ruhák, a töltet kiegyensúlyozásához tegyen a gépbe kisebb tételeket és ismételje meg a centrifugálást.	<ul style="list-style-type: none"> A megfelelő centrifugálás érdekében rendezze el újra a betöltött ruhákat.

Tünetek	Ok	Megoldás
 	Megcsavarodott vagy eldugult a leeresztő tömlő.	<ul style="list-style-type: none"> • Tisztítsa meg és egyenesítse ki a leeresztő tömlőt.
	Eldugult a leeresztő szűrő.	<ul style="list-style-type: none"> • Tisztítsa meg a leeresztő szűrőt.
   	Ellenőrizze, hogy nincs-e nyitva az ajtó.	<ul style="list-style-type: none"> • Zárja be teljesen az ajtót. Ha a „dE”, „dE 1”, „dE 2” hibaüzenet nem tűnik el, forduljon a szervizhez.
 	Vezérlési hiba.	<ul style="list-style-type: none"> • Húzza ki a készüléket és forduljon a szervizközpontoz.
 	A gép túl sok vizet szivattyúz fel a hibás vízszelepe miatt.	<ul style="list-style-type: none"> • Zárja el a vízcsapot. • Húzza ki a készüléket. • Forduljon a szervizközpontoz.
 	A vízszintérzékelő meghibásodása.	<ul style="list-style-type: none"> • Zárja el a vízcsapot. • Húzza ki a készüléket. • Forduljon a szervizközpontoz.
 	Motor túlterhelés.	<ul style="list-style-type: none"> • A motor lehűtéséhez állítsa le a gépet 30 percre, majd indítsa újra a ciklust.
 	Vízszivárgás.	<ul style="list-style-type: none"> • Forduljon a szervizközpontoz.
	A mosógép nem szárít.	<ul style="list-style-type: none"> • Forduljon a szervizközpontoz.

EZ A KORLÁTOZOTT GARANCIA NEM TERJED KI AZ ALÁBBIakra:

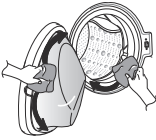
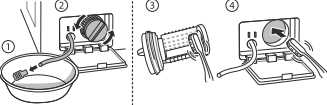
- Szervizhibák a készülék kiszállításakor, átvételekor, telepítésekor vagy javításakor; a vevő tájékoztatása a készülék használatát illetően; biztosítékok javítása vagy cseréje, vezetékek vagy vízvezetékek javítása, vagy jogosulatlan javítás/telepítés javítása.
- A termék hibás működése áramkimaradás, árammegszakadás vagy nem megfelelő elektromos szolgáltatás miatt.
- Szivárgó vagy törött vízvezetékek, befagyott vízvezetékek, eldugult lefolyók, nem megfelelő vagy megszakadt vízellátás vagy nem megfelelő levegőellátás miatt bekövetkező károk.
- A készülék korrózív környezetben vagy a használati útmutatóban foglalt utasításoknak nem megfelelő használatából eredő károk.
- Balesetek, kártevők és élsőködők, villámlás, szél, tűz, árvíz vagy természeti csapás miatt bekövetkező károk.
- A készülék jogosulatlan módosítása, nem rendeltetésszerű használata vagy a gép nem megfelelő telepítéséből következő vízszivárgás miatt bekövetkező károk vagy meghibásodások.
- Nem megfelelő áramerősség, feszültség, vezetékkódolás, kereskedelmi vagy ipari felhasználás vagy az LG által nem jóváhagyott tartozékok, alkatrészek vagy tisztítószeres használata miatt bekövetkező károk vagy meghibásodások.
- Szállítás és kezelés során bekövetkező sérülések, többek között karcok, horpadások és/vagy a felület egyéb sérülései, kivéve, ha a sérülés anyag- vagy gyártási hibákból ered.
- Kiállítási darabként használt, nyitott dobozos, leárazott vagy felújított készülék hibái vagy hiányzó alkatrészei,
- Eltávolított, módosított vagy nem azonosítható sorozatszámú készülékek. A garancia érvényesítéséhez a vásárlást igazoló nyugta mellett a modellszám és a sorozatszám is szükséges.
- Közüzeti és egyéb költségek emelkedése.
- A készülék nem normál, háztartási célra történő használatából vagy a használati útmutatóban meghatározottaknak nem megfelelő használatból eredő javítások.
- A készülék javítási célból történő elszállításának költségei.
- A készülék elszállítása vagy ismételt telepítése, ha a telepítés nem elérhető helyen történik, vagy a telepítés nem felel meg a közzétett telepítési utasításoknak, többek között az LG használati és telepítési útmutatójának.
- Helytelen használatból, nem megfelelő telepítésből, javításból vagy karbantartásból eredő károk. A helytelen javítás az LG által nem jóváhagyott vagy meghatározott alkatrészek használatát is magában foglalja.

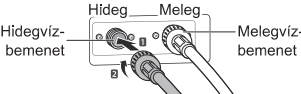
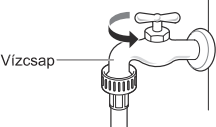
<p>A szállítócsavarok vagy dobtámasz eltávolításának elmulasztásából adódó rezgés vagy zaj.</p>	➔	 <p>Dob- A csomagolás támasz alsó része</p> <p>Szállítócsavar</p>	<p>Távolítsa el a szállítócsavarokat és dobtámasz.</p>
<p>Szivárgás a tömítésen vagy az ajtóüvegen összegyűlt szennyeződések (haj, szősz) miatt.</p>	➔		<p>Tisztítsa meg a tömítést és az ajtóüveget.</p>
<p>A szivattyú szűrő dugulása miatt a gép nem eresztí le a vizet.</p>	➔		<p>Tisztítsa meg a szivattyú szűrőt.</p>
<p>A víz azért nem jön át a csövön, mert a vízbevezető szelep szűrője eldugultak, vagy a vízbevezető tömlő megtekeredett.</p>	➔	 <p>Bemeneti szűrő</p>	<p>Tisztítsa meg a vízbevezető szelep szűrőjét, vagy igazítsa meg a vízbevezető tömlőket.</p>
<p>A túlzott mosószer használat miatt nem folyik a víz.</p>	➔	 <p>Adagoló</p>	<p>Tisztítsa meg a mosószer-adagoló fiókot.</p>
<p>Mosás után a ruhák forrók vagy melegek, mert a vízbevezető tömlők fordítva vannak beszerelve.</p>	➔	 <p>Hidegvíz-bemenet</p> <p>Meleg</p> <p>Melegvíz-bemenet</p>	<p>Igazítsa meg a vízbevezető tömlőket.</p>
<p>A gép nem szivattyúz fel vizet, mert a vízcsap nincs megnyitva.</p>	➔	 <p>Vízcsap</p>	<p>Nyissa meg a vízcsapot.</p>

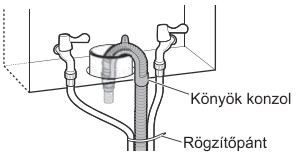
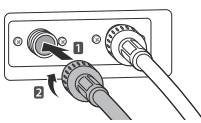
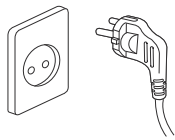
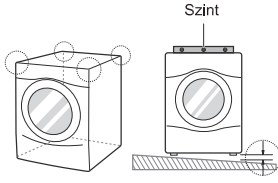
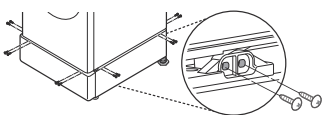
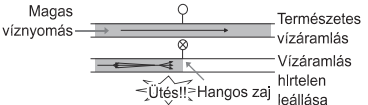
<p>Szivárgás a leeresztő tömlő helytelen telepítése vagy eldugulása miatt.</p>	<p>➔</p>		<p>Telepítse újra a leeresztő tömlőt.</p>
<p>Szivárgás a vízbevezető tömlő helytelen felszerelése vagy más márkájú bevezető tömlő használata miatt.</p>	<p>➔</p>		<p>Igazítsa meg a vízbevezető tömlőt.</p>
<p>Tápellátási probléma a tápkábel nem megfelelő csatlakozása vagy a konnektor hibája miatt.</p>	<p>➔</p>		<p>Csatlakoztassa újra a tápkábelt vagy cserélje ki a konnektort.</p>
<p>Szerviz hibák a készülék kiszállításakor, átvételekor, telepítésekor vagy a termék használatának bemutatásakor. A készülék elszállítása vagy ismételt telepítése.</p>	<p>➔</p>		<p>A garancia csak a gyártási hibákra terjed ki. A helytelen telepítésből eredő hibákra a garancia nem vonatkozik.</p>
<p>Ha a csavarok nincsenek megfelelően telepítve, az túlzott rezgést eredményezhet (csak a lábas modellnél).</p>	<p>➔</p>		<p>Rögzítse mind a négy csavart (Összes 16EA).</p>
<p>Vízlökés hangok, amikor a mosógép vizet szivattyúz fel.</p>	<p>➔</p>		<p>A vízszelep vagy a vízcsap lecsavarásával állítsa be a víznyomást.</p>

Termék adatlap_96/60/EK Tanácsi Irányelv		
A szállító neve vagy védjegye	LG	
A szállító által megadott típusazonosító	F4J6VG(W)(0-9)(W) F4J*	
A típusnak a IV. melléklet szerint meghatározott energiahatékonysági osztálya, a következő formában: „Energiahatékonysági osztály...”, A-tól (hatékonyabb) G-ig (kevésbé hatékony) terjedő skálán”. Táblázat formájában történő adatmegjelenítés esetén ezt más módon is ki lehet fejezni, amennyiben egyértelmű marad, hogy a skála A-tól (hatékonyabb) G-ig (kevésbé hatékony) terjed.	A	
Ha az adatokat táblázatban tüntetik fel, és a táblázatban felsorolt készülékek valamelyike a 880/92/EGK rendeletnek megfelelően „közösségi ökocímke” visel, ez az információ itt feltüntethető. Ebben az esetben a „közösségi ökocímke” felirat kerül a sor fejezatába, és a bejegyzés az ökocímke jelének másolata. Ez a rendelkezés nem sértheti az EK-ökocímke rendszer követelményeit.	Nem	
Energiafogyasztás mosásnál, centrifugálásnál és szárításnál, kWh-ban, teljes mosási ciklusnál, az I. melléklet V. megjegyzésében meghatározottak szerint.	6,12	kWh/óra / ciklus
Energiafogyasztás mosási ciklusonként (csak mosás és centrifugálás), kWh-ban, az I. melléklet VI. Megjegyzésében meghatározottak szerint.	1,17	kWh/óra / ciklus
A IV. melléklet szerint meghatározott mosásiteljesítmény-osztály, a következő formában: „Mosásiteljesítményosztály...”, A-tól (magasabb) G-ig (alacsonyabb) terjedő skálán”. Ez más módon is kifejezhető, amennyiben biztosítják annak egyértelműségét, hogy a skála A-tól (jobb) G-ig (gyengébb) terjed.	A	
Az 1. cikk (2) bekezdésében említett harmonizált szabványok vizsgálati eljárásai szerint meghatározott centrifugálási hatékonyság, 60 oC-os normál pamutprogramon, a következő formában: „Centrifugálás után megmaradó vízmennyiség... % (a száraz ruhanemű súlyának arányában)”.	44	%
Elért legnagyobb centrifugálási sebesség az I. melléklet VIII. megjegyzésében meghatározottak szerint.	1400	ford./perc
A készülék mosási kapacitása 60 oC-os normál pamutprogramon az I. melléklet IX. megjegyzésében meghatározottak szerint.	9	kg
A készülék szárítási kapacitása „száraz pamut” szárítóprogramon az I. melléklet X. megjegyzésében meghatározottak szerint.	5	kg
Vízfogyasztás (mosás, centrifugálás és szárítás) literben, teljes mosási ciklusnál, az I. melléklet XI. Megjegyzésében meghatározottak szerint.	140	liter/ciklus
Az 1. cikk (2) bekezdésében említett harmonizált szabványok vizsgálati eljárásai szerint meghatározott vízfogyasztás (csak mosás és centrifugálás) literben, 60 oC-os normál pamutmosási (és centrifugálási) ciklusonként.	57	liter/ciklus
Mosási és szárítási idő. A teljes mosási ciklusra (60 oC-os pamutmosás és „száraz pamut” szárítás) névleges mosási kapacitás esetében, az 1. cikk (2) bekezdésében említett harmonizált szabványok vizsgálati eljárásai szerint meghatározott programidő.	726	perc

Termék adatlap_96/60/EK Tanácsi Irányelv		
Az energia- és vízfogyasztás megegyezik az 5. (energia) és 12. (víz) pontban kifejezett fogyasztás 200-szorosával. Ezt a „Négyszemélyes háztartás becült éves fogyasztása, mindig használva a szárítót (200 ciklus)” formában kell kifejezni.	1224	kW/óra / év
	28000	liter/év
Az energia- és vízfogyasztás megegyezik a 6. (energia) és 13. (víz) pontban kifejezett fogyasztás 200-szorosával. Ezt a „Négyszemélyes háztartás becült éves fogyasztása, sohasem használva a szárítót (200 ciklus)” formában kell kifejezni.	234	kW/óra / év
	11400	liter/év

Megjegyzés



РЪКОВОДСТВО ЗА
ЕКСПЛОАТАЦИЯ

ПЕРАЛНЯ СЪС СУШИЛНЯ



Преди започването на монтажа прочетете внимателно тези инструкции. Това ще опрости монтажа и ще гарантира, че продуктът е монтиран правилно и безопасно. Оставете тези инструкции близо до продукта след монтажа за бъдещи справки.

F4J6VG(W)(0~9)(W)

F4J*

www.lg.com

Copyright © 2017 - 2018 LG Electronics. Всички права запазени

СЪДЪРЖАНИЕ

Това ръководство може да съдържа изображения или съдържание, различно от модела, който сте закупили.
Ръководството подлежи на редакция от производителя.

ИНСТРУКЦИИ ЗА БЕЗОПАСНОСТ	3
ВАЖНИ ИНСТРУКЦИИ ЗА БЕЗОПАСНОСТ	3
Изхвърляне на стария уред	8
МОНТИРАНЕ.....	9
Части.....	9
Акcesoари	9
Спецификации	10
Изисквания по отношение на мястото за монтаж	11
Разопаковане и премахване на болтовете за предпазване при превоза	12
Използване на подложни листове против подхлъзване (по избор)	13
Дървени подове (окачени подове).....	13
Нивелиране на уреда	14
Свързване на захранващия маркуч.....	14
Монтиране на маркуча за мръсна вода	17
ЕКСПЛОАТАЦИЯ.....	18
Употреба на пералната машина	18
Сортиране на прането	19
Добавяне на почистващи продукти	20
Контролен панел	22
Таблица с програми	23
Опция на програма	28
Използване на функцията Smart Diagnosis™	32
Използване на функцията Smart	33
ПОДДРЪЖКА	34
Почистване на вашата перална машина	34
Почистване на филтъра на маркуча за захранване с вода.....	34
Почистване на филтъра на дренажната помпа.....	35
Почистване на касетата за перилния препарат	36
Почистване на барабана (По избор)	36
ОТСТРАНЯВАНЕ НА НЕИЗПРАВНОСТИ	37
Диагностициране на проблеми	37
Съобщения за грешка	40
ГАРАНЦИЯ	42
ДАНИ ЗА ЕКСПЛОАТАЦИЯТА	45

Насоките за безопасност по-долу имат за цел да предотвратят непредвидени рискове или увреждане поради опасна или неправилна употреба на продукта.

Насоките са разделени в графи „ПРЕДУПРЕЖДЕНИЕ“ и „ВНИМАНИЕ“, както е описано по-долу.

 Този символ е използван за посочване на фактори и употреби, които могат да носят риск. Прочетете внимателно частта, обозначена с този символ, и следвайте инструкциите, за да избегнете рискове.

ПРЕДУПРЕЖДЕНИЕ

Това показва, че неспазването на инструкциите може да причини сериозни наранявания или смърт.

ВНИМАНИЕ

Това показва, че неспазването на инструкциите може да причини леки наранявания или да нанесе повреда на продукта.

ВАЖНИ ИНСТРУКЦИИ ЗА БЕЗОПАСНОСТ

ПРЕДУПРЕЖДЕНИЕ

За да намалите риска от пожар, електрически удар или наранявания на хора при употреба на продукта, трябва да се спазват основните предпазни мерки, включително и следните.

Деца в домакинството

Този уред не е предназначен за използване от хора (включително деца) с ограничени физически, сетивни или умствени способности или липса на опит и познания, освен ако не са наблюдавани или инструктирани относно употребата на уреда от лице, отговорно за тяхната безопасност. Децата трябва да се наблюдават, за да се гарантира, че не си играят с уреда.

За употреба в Европа:

Този уред може да се използва от деца на възраст над 8 години и лица с намалени физически, сензорни или умствени способности или липса на опит и знания, стига да са под наблюдение или да получават инструкции относно употребата на уреда по безопасен начин, разбирайки възможните опасности. Деца не бива да си играят с уреда. Почистването и поддръжката не бива да се извършват от деца без надзор.

Деца под 3 години трябва да се държат далеч от уреда, освен ако не са под непрекъснато наблюдение.

Монтиране

- Никога не се опитвайте да използвате уреда, ако е повреден, неправилно функциониращ, частично разглобен или ако има липсващи или счупени части, включително повреден кабел или щепсел.
- Този уред трябва да се транспортира само от двама или повече души, държащи здраво уреда.
- Не монтирайте уреда на влажно и прашно място. Не монтирайте или съхранявайте уреда на открито място или на място, което е изложено на атмосферни условия като директна слънчева светлина, вятър, дъжд или температури под нулата.
- Затегнете маркуча за мръсна вода, за да избегнете отделянето му.
- Ако захранващият кабел е повреден или ако отворите на контакта са хлабави, не използвайте кабела и се свържете с оторизиран сервизен център.
- Не включвайте няколко изводни гнезда, разклонител или адаптер към този уред.

- Този уред не трябва да се инсталира зад врата, която се заключва, плъзгаща се врата или врата с панта на противоположната страна спрямо тази на уреда, така че пълното отваряне на вратата на уреда да е ограничено.
- Този уред трябва да бъде заземен. В случай на неизправност или повреда заземяването ще намали риска от токов удар, като предостави на електрическия ток пътя на най-малкото съпротивление.
- Този уред е оборудван със захранващ кабел с проводник за заземяване на оборудването и със заземяващ щепсел. Щепселът трябва да бъде включен в подходящ контакт, който е монтиран и заземен в съответствие с всички местни кодекси и наредби.
- Неправилното свързване на проводника за заземяване на оборудването може да доведе до риск от токов удар. Консултирайте се с квалифициран електротехник или сервизен персонал, ако имате съмнения дали уредът е правилно заземен.
- Не променяйте доставения с оборудването щепсел. Ако той не е подходящ за контакта, квалифициран електротехник трябва да монтира подходящ контакт.

Експлоатация

- Не се опитвайте да отделяте плоскости или да разглобявате уреда. Не използвайте остри инструменти за контролния панел, за да работите с уреда.
- Не ремонтирайте или подменяйте никоя част на уреда. Всички ремонти и цялото обслужване трябва да се извършват от квалифициран сервизен персонал, освен ако не е специално препоръчано в това ръководство за експлоатация. Използвайте единствено оторизирани фабрични части.

- Не поставяйте животни като домашни любимци в уреда.
- Не дръжте запалими материали като мъх от влакна, хартия, парцали, химикали и др. в зоната под и около уреда.
- Не оставяйте вратата на уреда отворена. Ако децата висят на вратата или пропълзят вътре в уреда, могат да причинят щети или наранявания.
- Използвайте нов маркуч или комплект маркучи, доставени с уреда. Повторното използване на стари маркучи може да причини изтичане на вода и последваща щета на имуществото.
- Не поставяйте, не перете и не сушете изделия, които са почистени, изпрани, напоени или напръскани със запалими или взривоопасни вещества (като например восък, препарати за почистване на восък, смазка, боя, бензин, обезмаслител, разтвори за химическо чистене, керосин, петрол, растително масло, олио, ацетон, спирт и т.н.). Неправилната употреба може да доведе до пожар или експлозия.
- Никога не бъркайте в уреда по време на работа. Изчакайте, докато барабанът спре напълно.
- В случай на наводнение изключете щепсела и се свържете с центъра за обслужване на клиенти на LG Electronics.
- Не натискайте вратата на уреда прекалено много надолу, когато е отворена.
- Не докосвайте вратата по време на програма с висока температура.
- Не използвайте запалим газ и горими вещества (бензол, бензин, петрол, алкохол и т.н.) в близост до уреда.

- Ако дренажният маркуч или захранващият маркуч е замръзнал през зимата, може да го използвате единствено след размразяване.
- Дръжте всички перилни препарати, омекотители и белина далеч от деца.
- Не пипайте щепсела или контролите на уреда с мокри ръце.
- Не огъвайте прекалено много захранващия кабел и не поставяйте тежки предмети върху него.
- Не перете килими, постелки, обувки, одеяла за домашни любимци или други предмети, различни от дрехи или чаршафи, в тази пералня.
- Този уред трябва да се използва само за домакински цели и не трябва да се използва в мобилни инсталации.
- Ако е налице изтичане на газ (изобутан, пропан, природен газ и др.), не пипайте уреда, не включвайте веднага в захранването и незабавно проветрете мястото.

Поддръжка

- Вкарайте щепсела правилно в контакта, след като премахнете напълно всякаква влага и прах.
- Изключете уреда от електрозахранването, преди да го почистите. Настройването на контролните бутони на позиция „ИЗКЛ.“ или режим на готовност не изключва уреда от електрозахранването.
- Не пръскайте вода във вътрешната или външна страна на уреда, за да го почистите.
- Никога не изключвайте уреда, като дърпате захранващия кабел. Винаги хващайте щепсела здраво и дърпайте направо от контакта.

Изхвърляне

- Преди да изхвърлите стар уред, го изключете. Отрежете кабела директно зад уреда, за да предотвратите неправилна употреба.
- Изхвърлете целия опаковъчен материал (като пластмасови чанти и стиропор) далече от деца. Опаковъчните материали могат да причинят задушаване.
- Премахнете вратата, преди да изхвърлите или оставите този уред, за да избегнете опасността деца или малки животни да бъдат затворени вътре в него.

Изхвърляне на стария уред



- Символът със зачертания контейнер показва, че отпадъците от електрическите и електронните продукти (WEEE) трябва да се изхвърлят отделно от битовите отпадъци.
- Старите електрически продукти могат да съдържат опасни вещества и правилното изхвърляне на Вашия уред ще помогне за предотвратяване на негативните последици за околната среда и човешкото здраве. Вашият стар уред може да съдържа части за многократна употреба, които биха могли да бъдат използвани за ремонт на други продукти, както и други ценни материали, които могат да бъдат рециклирани с цел запазване на ограничените.
- Можете да занесете Вашия уред или в магазина, от който сте го закупили или можете да се свържете с местния държавен офис за отпадъците, за да получите информация за най-близкия РАЗРЕШЕН WEEE пункт за събиране на отпадъци. За най-актуална информация от Вашата държава, моля, погледнете тук: www.lg.com/global/recycling

Части

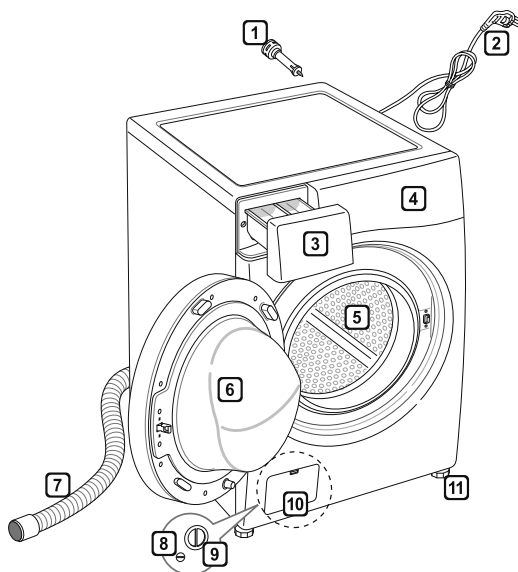

- 1 Болтове за предпазване при превоза
- 2 Захранващ щепсел
- 3 Касета за перилни препарати
- 4 Контролен панел
- 5 Барабан
- 6 Врата
- 7 Маркуч за мръсна вода
- 8 Изпускателна пробка
- 9 Филтър на дренажната помпа
- 10 Защитен капак (местоположението може да варира в зависимост от продукта)
- 11 Регулируеми крачета

Акcesoари

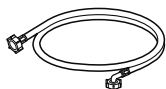

Захранващ маркуч за студена вода (1EA) (по избор: За гореща вода (1EA))



Гаечен ключ



Подложни листове против подхлъзване (по избор)

Спецификации

Модел	F4J6VG(W)(0~9)(W) F4J*
Капацитет за пране	9 кг (пране) / 5 кг (сушене)
Електрозахранване	220 – 240 V~, 50 Hz
Размер	600 мм x (Ш) x 560 мм (Д) x 850 мм (В)
Тегло на продукта	67 кг
Допустимо налягане на водата	0,1 – 1,0 MPa (1,0 – 10,0 kgf/cm ²)

- Външният вид и спецификациите могат да се променят без предизвестие с цел подобряване на качеството на продукта.
- Не е необходима допълнителна защита срещу обратен поток за връзка с подаването на вода.

Изисквания по отношение на мястото за монтаж

Местоположение

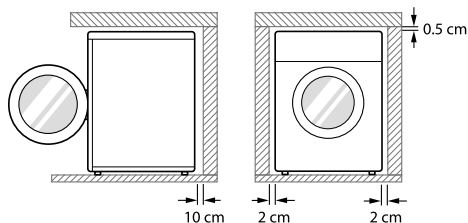

Равен под : Допустимият наклон под целия уред е 1° .

Захранващ контакт : Трябва да е на разстояние от макс. 1,5 м от двете страни на местоположението на уреда.

- Не претоварвайте контакта с повече от един уред.

Допълнително отстояние : За стената, 10 см: отзад/2 см: отдясно и отляво

- Никога не поставяйте и не съхранявайте перилни продукти върху капака на уреда.
- Тези продукти могат да повредят покритието или контролните бутони.

⚠ ПРЕДУПРЕЖДЕНИЕ

- Щепселът трябва да бъде включен в подходящ контакт, който е правилно монтиран и заземен в съответствие с всички местни кодекси и наредби.

Поставяне

- Монтирайте уреда върху равен твърд под.
- Уверете се, че циркулацията на въздуха около уреда не е затруднена от килими, черги и др.
- Никога не се опитвайте да коригирате неравностите на пода чрез поставяне на парчета дърво, картон или други подобни материали под уреда.

- Ако не е възможно да се избегне поставянето на уреда в близост до готварска печка на газ или до печка на въглища, между двата уреда трябва да се постави изолация (85 x 60 см), покрита с алуминиево фолио откъм страната, която е близо до печката.

- Не поставяйте уреда в помещения, в които температурата може да падне под нулата. Замразените маркучи могат да се пръснат под налягане. Надеждността на електронното устройство за управление може да бъде нарушена при температури под точката на замръзване.

- Уверете се, че когато уредът е монтиран, той е леснодостъпен за техник в случай на повреда.

- Когато уредът е монтиран, коригирайте и четирите крачета, като използвате предоставения гаечен ключ за болтове за предпазване при превоз, за да се уверите, че уредът е стабилен и че има приблизително 5 мм отстояние между горната част на уреда и долната страна на всеки един предмет, поставен над него

- Ако уредът се доставя през зимата и температурите са под нулата, оставете уреда на стайна температура в продължение на няколко часа, преди да го пуснете в експлоатация.

⚠ ПРЕДУПРЕЖДЕНИЕ

- Това устройство не е предназначено за употреба в морето или за употреба в мобилни инсталации като каравани, самолети и т.н.

Свързване с електрическата мрежа

- Не използвайте удължителен кабел или двоен адаптер.
- Винаги изключвайте уреда от контакта и спирайте подаването на водата след употреба.
- Свържете уреда със заземен контакт в съответствие с действащите разпоредби за електрическите инсталации.
- Уредът трябва да бъде поставен така, че щепселът му да е достъпен лесно.
- Ремонтите на уреда трябва да се извършват само от квалифициран персонал. Ремонтите, извършени от неопитни лица, могат да причинят наранявания или сериозни повреди на уреда. Свържете се с вашия местен сервизен център.

Разопаковане и премахване на болтовете за предпазване при превода

1 Повдигнете уреда от пенопластовата основа.

- След отстраняване на картонената опаковка и на използваните при доставката материали повдигнете уреда от пенопластовата основа. Уверете се, че опората на барабана се изважда с основата и не е залепнала към дъното на уреда.
- Ако трябва да поставите уреда в легнало положение, за да премахнете картонената основа, винаги предпазвайте стената на уреда и го поставяйте внимателно на една страна. Не поставяйте уреда легнал върху предната или задната му страна.

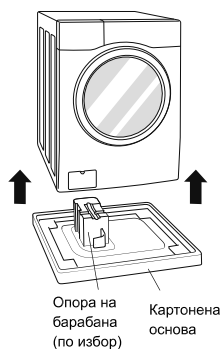

2 Премахване на болтовите сглобки.

- Започвайки с най-долните два болта за предпазване при превода, използвайте гаечния ключ (предоставен), за да развийте напълно всички болтове за предпазване при превода, като ги завъртите обратно на часовниковата стрелка. Премахнете болтовите сглобки, като ги въртите леко, докато ги издърпвате.

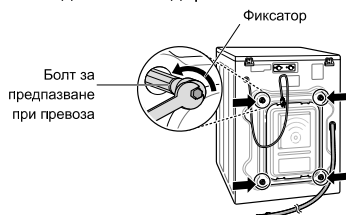

3 Монтирайте капачките за отворите.

- Намерете капачките за отворите, включени в пакета с аксесоарите или прикрепени от задната страна.

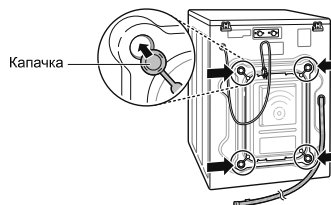

ЗАБЕЛЕЖКА

- Запазете болтовите сглобки за бъдеща употреба. За да избегнете повреда на вътрешните компоненти, не транспортирайте пералната машина без повторно монтиране на болтовете за предпазване при превода.
- Неспазването на изискването за изваждане на болтовете за предпазване при превода и фиксаторите може да причини силна вибрация и шум, което може да доведе до трайно повреждане на пералната машина. Кабелът е закрепен към задната част на пералната машина с транспортен болт, за да помогне за предотвратяване на работата с машината с монтирани болтове за предпазване при превода.

Използване на подложни листове против подхлъзване (по избор)

Ако монтирате уреда върху хлъзвава повърхност, той може да се премести поради прекомерни вибрации. Неправилното нивелиране може да причини неизправност чрез шум и вибрации. Ако това се случи, поставете подложните листове против подхлъзване под крачетата за нивелиране и регулирайте нивото.

- 1 Почистете пода, за да поставите подложните листове против подхлъзване.
 - Използвайте суха кърпа, за да премахнете и почистите външните предмети и влага. Ако остане влага, подложните листове против подхлъзване могат да се приплъзнат.
- 2 Настройте нивото след поставяне на уреда в областта на монтажа.
- 3 Поставете залепващата част на подложните листове против подхлъзване на пода.
 - Най-ефективно е да поставите подложните листове против подхлъзване под предните крачета. Ако ви е трудно да поставите подложките под предните крачета, поставете ги под задните.

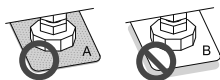
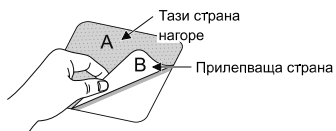

- 4 Уверете се, че уредът е нивелиран.
 - Леко натиснете или разклатете горните краища на уреда, за да се уверите, че не се клати. Ако уредът се клати, го нивелирайте отново.

ЗАБЕЛЕЖКА

- Можете да получите подложни листове против подхлъзване от центъра за обслужване на LG.

Дървени подове (окачени подове)

- Дървените подове са особено податливи на вибрации.
- За да предотвратите вибрациите, ви препоръчваме да поставите гумени капачки с дебелина минимум 15 милиметра на всяко краче на уреда, като ги захванете за най-малко две подови греди с помощта на винтове.



- Ако е възможно, монтирайте уреда в един от ъглите на стаята, където подът е по-стабилен.
- Поставете гумени капачките, за да намалите вибрациите.

ЗАБЕЛЕЖКА

- Правилното позициониране и нивелиране на пералната машина ще осигури нейната дълга, правилна и надеждна експлоатация.
- Пералната машина трябва да бъде 100% хоризонтална и да стои здраво на мястото си.
- Тя не трябва да се „люлее“ в ъглите под своя товар.
- Повърхността на монтажа трябва да е чиста – без паркетин и други смазочни покрития.
- Не позволявайте на крачетата на пералната машина да се намокрят. Неспазването на това изискване може да причини вибрации или шум.
- Можете да получите гумени капачки от центъра за обслужване на LG.

Нивелиране на уреда

Ако подът е неравен, завъртете регулируемите крачета, както се изисква (не поставяйте парчета дърво и др. под тях). Уверете се, че всички четири крачета са стабилни и са стъпили върху пода, и след това проверете дали уредът е нивелиран перфектно (използвайте нивелир).

- След като уредът бъде нивелиран, затегнете контрагайките в посока към основата на уреда. Всички контрагайки трябва да бъдат затегнати.

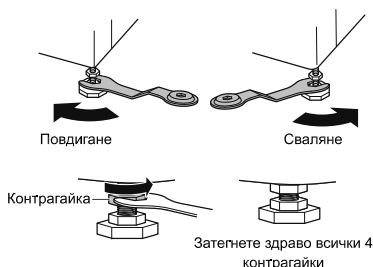

Диagonalна проверка

- Когато натискате ръбовете на горната плоскост по диагонал, уредът не трябва да се движи нагоре и надолу изобщо (проверете и в двете посоки). Ако уредът се клати, когато бутате горната плоча на машината по диагонал, регулирайте крачетата отново.

ЗАБЕЛЕЖКА

- Дървените или окачени подови настилки могат да допринесат за прекомерни вибрации и дисбаланс.
- Ако пералната машина е монтирана върху издигната платформа, тя трябва да бъде закрепена здраво, за да се елиминира рискът от падане.

Свързване на хранващия маркуч

- Налягането на водата трябва да бъде между 0,1 MPa и 1,0 MPa (1,0–10,0 кгс/см²).
- Не оголвайте и не завивайте в погрешния отвор хранващия маркуч, когато го свързвате с клапана.
- Ако налягането на водата е повече от 1,0 MPa, трябва да се монтира устройство за декомпресия.
- Периодично проверявайте състоянието на маркуча и сменяйте маркуча, ако е необходимо.

Проверка на гуменото уплътнение на хранващия маркуч

Две гумени уплътнения се доставят със хранващите маркучи. Те се използват за предотвратяване на изтичане на вода. Уверете се, че свързването с крановете е достатъчно здраво.

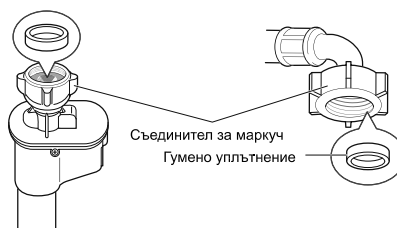
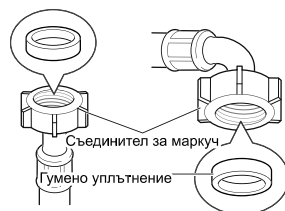

Свързване на маркуча с кран за вода

Свързване на винтов маркуч с кран с резба

Завийте съединителя на маркуча към крана за подаване на вода.

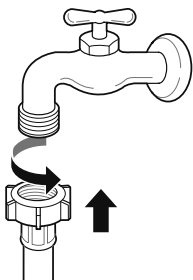

Свързване на винтов маркуч с кран без резба

1 Развийте леко четирите фиксиращи винта.

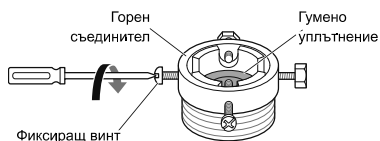

2 Премахнете водещата пластина, ако кранът е твърде голям, за да побере адаптера.



3 Натиснете адаптера към края на крана, така че гуменото уплътнение да образува непромокаема връзка. Завийте четирите фиксиращи винта.

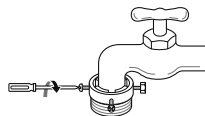

4 Натиснете захранващия маркуч вертикално нагоре, така че гуменото уплътнение в маркуча да се прикрепи напълно към крана и след това го затегнете, като го завийте надясно.

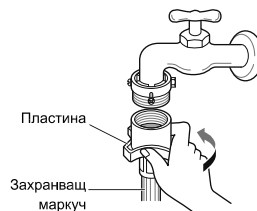

Свързване на маркуч, който се присъединява с едно натискане, с кран без резба

1 Развийте пръстеновидната пластина на адаптера и развийте леко четирите фиксиращи винта.



2 Премахнете водещата пластина, ако кранът е твърде голям, за да побере адаптера.



- 3** Натиснете адаптера към края на крана, така че гуменото уплътнение да образува непромокаема връзка. Затегнете четирите фиксиращи винта и пръстеновидната пластина на адаптера.

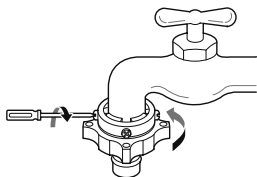

- 4** Издърпайте закопчавачата пластина на съединителя надолу, бутнете захранващия маркуч в адаптера и освободете закопчавачата пластина на съединителя. Уверете се, че адаптерът се е захванал здраво на мястото си.

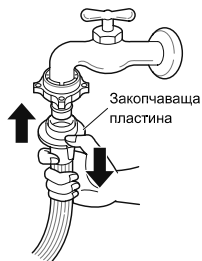

ЗАБЕЛЕЖКА

- Преди свързване на захранващия маркуч с крана за водата, завъртете крана за водата, за да отмиете чуждите вещества (прах, пясък, дървени стърготини и т.н.), намиращи се във водните линии. Оставете водата да изтече в кофа и проверете нейната температура.

Свързване на маркуч към уреда

Поставете маркуча за гореща вода в захранването с гореща вода на гърба на пералнята. Поставете маркуча за студена вода в захранването със студена вода на гърба на пералнята.

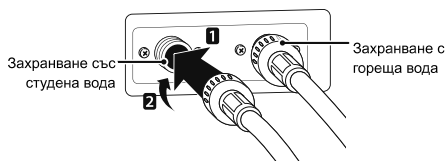

ЗАБЕЛЕЖКА

- След завършване на свързването, ако от маркуча протече вода, повторете същите стъпки. Използвайте най-конвенционалния тип кран за захранването с вода. В случай че кранът е квадратен или твърде голям, извадете водещата пластина, преди да поставите крана в адаптера.

Използване на хоризонталния кран

Хоризонтален кран



Удължителен кран

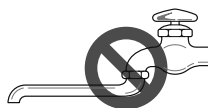

Квадратен кран



Монтиране на маркуча за мръсна вода

- Маркучът за мръсната вода не трябва да се поставя на разстояние, по-високо от 100 см над нивото на пода. Водата в уреда може да не се оттича или може да се оттича бавно.
- Правилното закрепване на маркуча за мръсната вода защитава пода от повреди, причинени от изтичане на вода.
- Ако маркучът за мръсната вода е твърде дълъг, не го вкарвайте със сила обратно в уреда. Това ще предизвика необичаен шум.

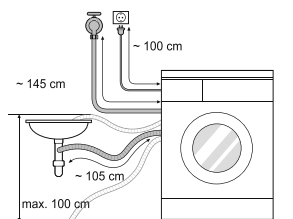

- Когато монтирате маркуча за мръсната вода в мивката, трябва да го завържете здраво за нея.
- Правилното закрепване на маркуча за мръсната вода защитава пода от повреди, причинени от изтичане на вода.

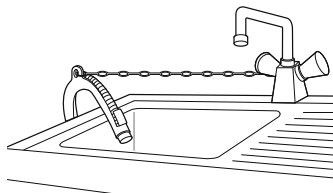

Вана за пране

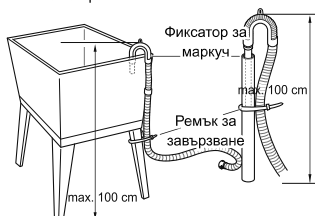

Употреба на пералната машина

Преди първото пране изберете програма за пране, оставете пералната машина да изпере един път без дрехи. Това ще премахне остатъчните вещества и вода от барабана, които може да са останали по време на производството.

1 Сортирайте прането и заредете нещата за пране.

- Сортирайте прането по вид плат, ниво на замърсяване, цвят и размер на товара, както е необходимо. Отворете вратите и заредете дрехите в пералната машина.

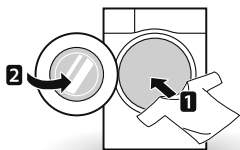

2 Добавете почистващи продукти и/или перилен препарат и омекотител.

- Добавете необходимото количество перилен препарат в касетата за дозиране на перилни препарати. Ако е необходимо, добавете белина или омекотител към съответните части на дозатора.

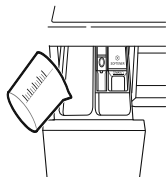

3 Включете пералната машина.

- Натиснете бутона **Power**, за да включите пералната машина.

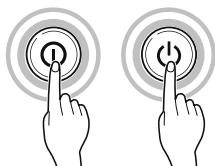

4 Изберете желанния цикъл на пране.

- Натиснете бутона за цикъл неколккратно или завъртете копчето за избор на цикъл, докато желанният цикъл не бъде избран.

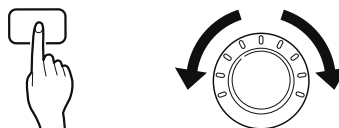

5 Стартирайте цикъла.

- Натиснете бутона **Start/Pause**, за да стартирате цикъла. Пералната машина ще се разклати за кратко без вода, за да измери теглото на заредения товар. Ако бутонът **Start/Pause** не бъде натиснат в рамките на 5 минути, пералната машина ще се изключи и всички настройки ще бъдат изтрити.



6 Край на цикъла.

- Когато цикълът завърши, ще прозвучи мелодия. Незабавно извадете дрехите от пералната машина, за да намалите образуването на гънки. Когато сваляте заредения товар, проверете уплътнението на вратата за дребни предмети, които могат да бъдат уловени в него.

Сортиране на прането

1 Потърсете етикет за грижа за дрехите ви.

- Той ще ви даде информация за съдържанието на плата на дрехата ви и за начина, по който трябва да се пере.
- Символи върху етикетите за грижа за дрехите.



Температура на пране

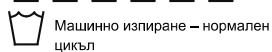

Машинно изпиране – нормален цикъл



Постоянно притискане



Деликатни

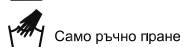

Само ръчно пране

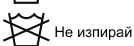

Не изпирай

2 Сортиране на прането.

- За да получите най-добри резултати, разделете дрехите на тежести, които да могат да се перат с еднакъв цикъл на пране.
- Различните тъкани трябва да се перат при различни температури и скорости на центрофугиране.
- Винаги отделяйте тъмните цветове от бледите и бели цветове. Изпирайте дрехите поотделно, тъй като може да се получи пренос на боя и мъх, което да причини промяна в цвета на белите и светли дрехи. Ако е възможно, не перете силно замърсени дрехи с леко замърсени.
 - Замърсяване (силно, нормално, леко): Отделяйте дрехите според степента на замърсяване.
 - Цветове (бели, светли, тъмни): Отделяйте белите тъкани от цветните матери.
 - Мъх (дрехи, произвеждащи мъх, и дрехи, събиращи мъх): Изпирайте произвеждащите и събиращи мъх дрехи поотделно.

3 Грижа преди поставяне в пералната машина.

- Комбинирайте големи и малки артикули в товара. Първо заредете големите артикули.
- Големите артикули не трябва да са повече от половината от общия товар на прането. Не перете единични бройки. Това може да доведе до небалансиран товар. Добавете един или два подобни артикула.
- Проверете всички джобове, за да се уверите, че са празни. Предмети като пирони, щипки за коса, кибрит, химикалки, монети и ключове могат да увредят вашата перална машина, както и вашите дрехи.

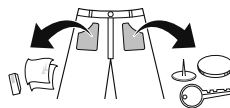

- Затворете циповете и приберете кукичките и шнуровете, за да се уверите, че няма да се закачат в други дрехи.
- Направете предварителна обработка на замърсяванията и петната с четка и с малко количество вода с разтворен препарат върху петната, за да помогнете за премахването на мръсотията.
- Проверете гънките на гъвкавото уплътнение (сиво) и отстранете от него всички малки предмети.

⚠ ВНИМАНИЕ

- Проверете вътре в барабана и отстранете всички предмети, останали от предишното пране.

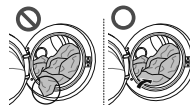

- Свалете всички дрехи или предмети от гъвкавото уплътнение с оглед предотвратяване на щети върху облеклото и уплътнението.

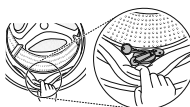

Добавяне на почистващи продукти

Дозирание на перилния препарат



- Перилните препарати трябва да се използват в съответствие с инструкциите на производителя и трябва да се подбират според вида, цвета, замърсяването на плата и температурата на пране.
- Ако се използва твърде голямо количество препарат, може да се образува твърде много пяна и това ще доведе до лоши резултати при изпирането или ще причини тежко натоварване на мотора.
- Ако желаете да използвате течен перилен препарат, следвайте указанията, предоставени от производителя.
- Можете да поставите течен перилен препарат директно в основната касета за перилни препарати, ако стартирате цикъла незабавно.
- Не използвайте течни перилни препарати, ако използвате Time Delay или ако сте избрали „Предпране“, тъй като течността може да се втвърди.
- Ако се появи прекалено много пяна, намалете количеството на перилния препарат.
- Може да се наложи коригиране на употребата на перилния препарат спрямо температурата на водата, твърдостта на водата, размера и степента на замърсяване на товара. За най-добри резултати избягвайте образуването на прекалено много пяна.
- Направете справка с етикета върху дрехите, преди да изберете температурата на водата и перилния препарат.
- При употреба на пералната машина използвайте само определения перилен препарат за всеки вид облекло:
 - Обикновени прахообразни перилни препарати за всички видове тъкани
 - Прахообразни перилни препарати за фини тъкани
 - Течни перилни препарати за всички видове тъкани или определени перилни препарати само за вълна
- За по-добра ефективност на изпирането и избелването използвайте перилен препарат заедно с обикновена белина на прах.
- Перилният препарат се измива от дозатора в началото на цикъла.

ЗАБЕЛЕЖКА

- Не позволявайте на препаратата да се втвърди. Това може да доведе до задръствания, слаба ефективност на изплакването или неприятна миризма.
- Пълнен товар: според препоръките на производителя.
- Частичен товар: 3/4 от нормалното количество
- Минимален товар: 1/2 от пълния товар

Добавяне на перилен препарат и омекотител за тъкани

Добавяне на перилен препарат

- Само основно пране → 
- Предпране + Основно пране →  • 

ЗАБЕЛЕЖКА

- Твърде голямото количество перилен препарат, белина или омекотител може да предизвика преливане.
- Не забравяйте да използвате подходящото количество перилен препарат.

Добавяне на омекотител за тъкани

- Не надвишавайте максималната линия за пълнене. Препълването може да предизвика ранно изливане на омекотителя за тъкани, което може да остави петна по дрехите. Затворете бавно касетата за дозирането.

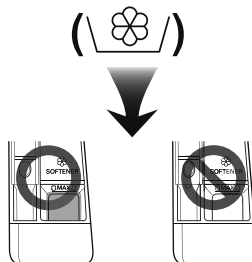

- Не оставяйте омекотителя за тъканите в касетата за дозиране на перилния препарат повече от 2 дни (омекотителят за тъкани може да се втвърди).
- Омекотителят автоматично ще бъде добавен по време на последния цикъл на изплакване.
- Не отваряйте касетата, когато водата се подава.
- Не трябва да се използват разтворители (бензен и др.).

ЗАБЕЛЕЖКА

- Не изливайте омекотител за тъкани директно върху дрехите.

Добавяне на омекотител за вода

- Омекотителят за вода, като напр. препарат за предотвратяване на образуването на котлен камък (напр. Calgon), може да се използва за ограничаване на употребата на перилни препарати в територии с изключително твърди води. Дозирайте в зависимост от количеството, посочено върху опаковката. Първо поставете перилния препарат и след това омекотителя за водата.
- Използвайте количеството перилен препарат, необходимо за мека вода.

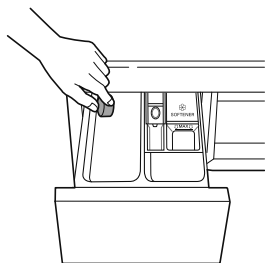

Използване на таблетки

- 1 Отворете вратата и поставете таблетките в барабана.

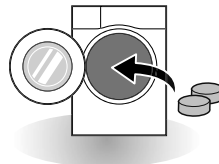

- 2 Поставете прането в барабана и затворете вратата.

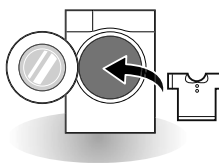

Контролен панел

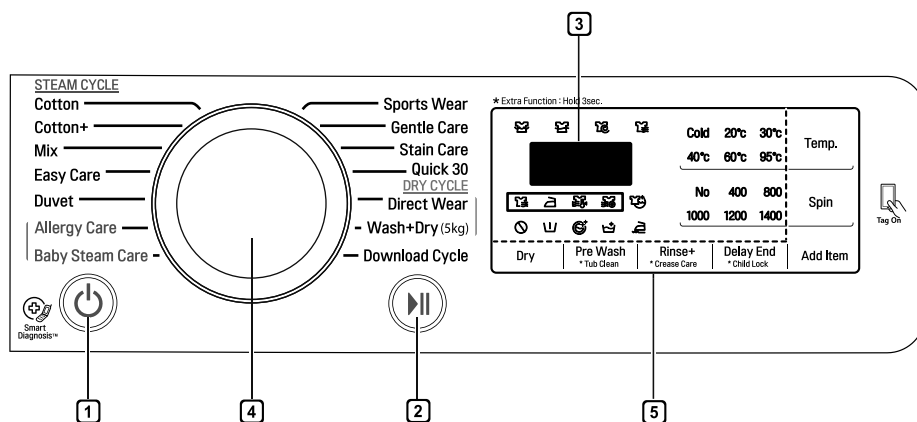

1 Бутон Power (Захранване)

- Натиснете бутона **Power**, за да включите пералната машина.

2 Бутон Start/Pause (Стартиране/Пауза)

- Този бутон **Start/Pause** се използва за стартиране на цикъла на пране или за поставяне на цикъла на пране на пауза.
- Ако е необходимо временно спиране на цикъла на пране, натиснете бутона **Start/Pause**.

3 Дисплей

- Дисплеят показва настройките, приблизителното оставащо време, опциите и съобщенията за статуса. Когато устройството бъде включено, на дисплея светват настройките по подразбиране.
- Дисплеят показва приблизителното оставащо време. Докато размерът на товара се изчислява автоматично, се появява мигащ  или „Разпознаване“.

4 Копче за избор на програма

- Налични са програми в зависимост от типа на прането.
- Лампата ще светне, за да посочи избраната програма.

5 Опции

- Това ви позволява да изберете допълнителна програма и ще светне, когато се избере.
- Използвайте тези бутони, за да изберете желаните опции на програма за избрания цикъл.

Таблица с програми

BG

Програма за пране

Програма	Инструкции	Тип плат	Правилна темп.	Максимален товар
Cotton (Памук)	Осигурява по-добра ефективност чрез комбиниране на различните движения на барабана.	Цветни бързи облекла (ризи, нощници, пижами и т.н.) и нормално замърсен памучен товар (бельо).	40 °C (От студена до 95 °C)	Оценка
Cotton+ (Памук+)	Осигурява оптимална ефективност на изпирането за голямо количество пране с по-ниска консумация на енергия.		60 °C (От студена до 60 °C)	
Easy Care (Лесна грижа)	Подходяща за ежедневни ризи, които не се нуждаят от гладене след пране.	Полиамид, акрил, полиестер	40 °C (От студена до 60 °C)	3,0 кг
Mix (Микс)	Позволява едновременното изпиране на различни материи.	Различни видове тъкани, с изключение на специални облекла (коприна/деликатни материи, спортни облекла, тъмни дрехи, вълна, пухени завивки/завеси).	40 °C (От студена до 40 °C)	
Baby Steam Care (Бebешка грижа с Пара)	Предоставя грижа с дрехите с леки движения и по-добра ефективност чрез използване на пара.	Пране за бебета и пеленачета	60 °C	4,5 кг
Allergy Care (Грижа срещу петна)	Помага за отстраняване на алергени като домашни акари, полени и котешка козина.	Памук, бельо, чаршафи и бeбешки дрехи	60 °C	3,0 кг
Duvet (Завивки)	За големи предмети като покривки за легла, възглавници, покривки за дивани и т.н.	Памучно спално бельо, с изключение на специални покрития (деликатни материи, вълна, коприна и т.н.) с пълнеж: завивки, възглавници, одеяла, покривки за дивани с лек пълнеж.	40 °C (От студена до 40 °C)	1 единичен предмет
Sports Wear (Спортни дрехи)	Подходяща за спортни облекла като дрехи за джогинг и облекла за тичане.	Coolmax, Gore-tex, полар и Sympatex.		2,0 кг
Direct Wear (Незабавно облчане)	Този цикъл осигурява пране и сушене в рамките на 80 минути за леко замърсени 1-3 ризи.	смесени памучни, полиестерни смесени ризи, блузи	20 °C	3,0 кг
Quick 30 (Бърза 30)	Осигурява бързо време за пране за малки товари и леко замърсени дрехи.	Бърз цикъл за слабо замърсено цветно пране.	20 °C (От студена до 40 °C)	2,0 кг

Програма	Описание	Тип плат	Правилна темп.	Максимален товар
Wash+Dry(5kg) (Пране и сушене)	Този цикъл осигурява денонощен процес на пране и сушене в един и същи цикъл.	Малко количество пране, което може да бъде изсушено.	40°C (От студена до 95°C)	5,0 кг
Gentle Care (Деликатно изпиране)	Този цикъл е за ръчно и машинно пране на деликатни дрехи като вълна, бельо, рокли и т.н., който могат да се перат. (Използвайте перилен препарат за машинно пране на вълнени изделия).	вълна, дрехи за ръчно пране, деликатно, лесно повреждащо се пране	20°C (От студена до 30°C)	1,5 кг
Stain Care (Изпиране на петна)	Изпира няколко вида петна като вино, сок, замърсяване и т.н. (Температурата на водата се увеличава поетапно за изпиране на различни петна.)	памук, смесени материи, НИКАКВИ деликатни дрехи	40°C (30°C до 60°C)	3,0 кг
Download Cycle (Изтегляне на цикли)	За свалящи се цикли. Ако не сте свалили всички цикли, цикълът по подразбиране е Rinse+Spin.			

- Температура на водата: Изберете подходящата температура на водата за избраната програма на пране. Винаги следвайте етикетите за грижа за дрехите или инструкциите за пране на производителя.

ЗАБЕЛЕЖКА

- Препоръчва се употребата на неутрален перилен препарат.

Програма за сушене

Програма	Описание	Тип плат	Максимален товар
Нормална (🌀)	За памучни изделия. Изберете този цикъл, за да намалите времето на цикъла и използването на енергия по време на цикъла на сушене.	Пране на памучни или ленени тъкани като памучни кърпи, тениски и спално бельо.	Оценка
Нормална екологична (🌀)	За бърз цикъл на сушене.		Оценка
Лесно гладене (🌀)	За лесно гладене при завършване на сушенето дрехите остават във влажно състояние.	Готови за изглаждане в края на цикъла памучни или ленени тъкани.	Оценка
Ниска температура (🌀)	За по-малко повреждане на дрехите сушенето се извършва при ниска температура.	непретенциозни тъкани, синтетични тъкани, подходящи за програмата Easy Care, дрехи, които могат да се перат с програмата Mix	3,0 кг
Време 30 мин	Може да промените времето за сушене в зависимост от максималното количество пране	памучни изделия, хавлии	0,5 кг
Време 60 мин			1,5 кг
Време 90 мин			2,5 кг
Време 120 мин			3,0 кг
Време 150 мин			4,0 кг

- Настройте програмата на „Wash: Cotton + 60°C+1400 об./мин.“ и „Dry: Normal Eco“ за изпитване в съответствие с EN50229.

ЗАБЕЛЕЖКА

- Изберете максималната избираема скорост на центрофугиране на програмата за пране, за да се гарантира постигането на добри резултати при изсушаване.
- Когато количеството пране, което предстои да бъде изпрано и изсушено в една програма, не превишава максималното позволено тегло за програмата за сушене, се препоръчва пране и изсушаване в една непрекъсната последователност.

Допълнителни опции

Програма	Delay End	Crease Care	Pre Wash	Rinse+	Dry
Cotton (Памук)	•	•	•	•	•
Cotton+ (Памук+)	•	•	•	•	•
Easy Care (Непретенциозни)	•	•	•	•	•
Mix (Смесене)	•	•	•	•	•
Allergy Care (Грижа срещу петна)	•	•		•	•
Direct Wear (Незабавно обличане)	•				•*
Baby Steam Care (Бebешка грижа с Пара)	•	•		•	•
Duvet (Завивки)	•	•		•	
Sports Wear (Спортни)	•	•		•	
Quick 30 (Бърза 30)	•	•	•	•	•
Gentle Care (Деликатно изпиране)	•	•		•	
Wash+Dry (5kg) (Пране и сушене)	•		•	•	•*
Stain Care (Изпиране на петна)	•	•	•*	•	•

*: Тази опция е включена автоматично в цикъла и не може да бъде изтрита.

Данни за експлоатацията

Програма	Макс. ОБ./МИН.
	1400
Cotton (Памук)	1400
Cotton+ (Памук+)	1400
Easy Care (Непретенциозни)	1000
Mix (Смесене)	1400
Allergy Care (Грижа срещу петна)	1400
Direct Wear (Незабавно обличане)	1000
Baby Steam Care (Бebешка грижа с Пара)	1000
Duvet (Завивки)	1000
Sports Wear (Спортни)	800
Quick 30 (Бърза 30)	1400
Gentle Care (Деликатно изпиране)	800
Wash+Dry (5kg) (Пране и сушене)	1400
Stain Care (Изпиране на петна)	1400

ЗАБЕЛЕЖКА

- Информация за основните програми за пране при половин зареждане.

Програма	време в минути	Остатъчно съдържание на влага	Вода в литри	Електричество в квтч
	9кг	1400об./мин	9кг	9кг
Cotton(Памук) (40°C)	96	44 %	48	0,40
Cotton+ (60°C) (Памук+) (60°C)	246	44 %	45	0,52

Опция на програма

Delay End (Забавяне)

Можете да зададете интервал от време, така че пералната машина да стартира автоматично и да завърши след определен интервал от време.

- 1 Натиснете бутона **Power**.
- 2 Изберете програма за пране.
- 3 Натиснете бутона **Delay End**, за да настроите необходимото време.
- 4 Натиснете бутона **Start/Pause**.

ЗАБЕЛЕЖКА

- Времето на забавяне е времето до края на програмата, а не началото. Действителното време на работа може да варира в зависимост от температурата на водата, товара на прането и други фактори.
- За да отмените функцията за отложен старт, бутонът за захранване трябва да бъде натиснат.
- Избягвайте използването на течен перилен препарат за тази опция.

Pre Wash (Предпране)

Ако прането е силно замърсено, се препоръчва програмата за предпране.

- 1 Натиснете бутона **Power**.
- 2 Изберете програма за пране.
- 3 Натиснете бутона **Pre Wash** за три секунди.
- 4 Натиснете бутона **Start/Pause**.

Crease Care (Без гънки)

Ако искате да предотвратите намачкването се препоръчва програмата Crease Care (Без гънки).

- 1 Натиснете бутона **Power**.
- 2 Изберете програма за пране.
- 3 Натиснете бутона **Crease Care** за три секунди.
- 4 Натиснете бутона **Start/Pause**.

Add Item (Добавяне на дрехи)

Може да бъде добавено или премахнато пране, след като програмата е стартирана.

- 1 Натиснете **Add Item** бутона когато LED осветлението се включи.
- 2 Добавете или премахнете пране.
- 3 Затворете вратата и натиснете **Start/Pause** бутона.

Забележка:

Поради причини за сигурност, вратата остава заключена докато нивото на водата или температурата е висока.

Ако температурата на водата в барабана е висока, изчакайте докато се охлади.

ВНИМАНИЕ

Когато добавяте пране, се уверете, че сте го сложили напълно в барабана. Ако прането се закачи на вратата, уплътнението може да се увреди или да предизвика изтичане на вода или повреда.

Блъскането на вратата при отваряне може да предизвика повреда или проблеми със сигурността.

Ако отваряте вратата докато в барабана има сапунена вода, те могат да изтекат и да предизвикат нараняване или теч по пода.

Spin (Центрофуга)

- Нивото на скоростта на центрофугиране може да бъде избрано чрез натискане на бутона **Spin** неколкократно.
 - Само центрофуга
- 1 Натиснете бутона **Power**.
 - 2 Натиснете бутона **Spin**, за да изберете ОБ./МИН.
 - 3 Натиснете бутона **Start/Pause**.

ЗАБЕЛЕЖКА

- Когато изберете **No Spin**, тя ще продължава да се върти за кратко време, за да може водата да се оттече бързо.

Rinse (Изплакване)

Rinse+ (Изплакване+)

Добавете изплакване веднъж

Temp. (Темп.)

Бутонът „Temp.“ избира комбинацията температура на пране и температура на изплакване за избраната програма. Натиснете този бутон, докато желаната настройка светне. Всички изплаквания използват студена вода от крана.

- Изберете температурата на водата, подходяща за вида на товара, който перете. Спазвайте инструкциите на етикетите за грижа за дрехите за най-добри резултати.

Child Lock (Заклучване за деца) ()

Използвайте тази опция, за да забраните контролите. Тази функция може да предотврати деца да променят циклите или да боравят с уреда

Заклучване на контролния панел

- 1 Натиснете бутоните **Child Lock** за три секунди.
- 2 Ще прозвучи звук и на дисплея ще се появи .
Когато заключването за деца е зададено, всички бутони са заключени освен бутона **Power**.

ЗАБЕЛЕЖКА

- Изключването на захранването няма да анулира функцията за заключване за деца. Трябва да дезактивирате child lock (заключването за деца), преди да можете да получите достъп до други функции.

Отключване на контролния панел

Натиснете бутоните **Child Lock** за три секунди.

- Ще прозвучи сигнал и оставащото време за настоящата програма ще се появи отново на дисплея.

Сигнал вкл./изкл.



- 1 Натиснете бутона **Power**.
- 2 Натиснете бутона **Start/Pause**.
- 3 Натиснете и задръжте бутоните **Temp.** and **Delay End** едновременно за 3 секунди, за да настроите функцията **Beep on/off** (Сигнал за вкл./изкл.).

ЗАБЕЛЕЖКА



- След като функцията „Сигнал за вкл./изкл.“ бъде настроена, настройката се запаметява дори и след като захранването бъде изключено.
- Ако искате да се изключите сигнала, просто повторете този процес.

Dry (Сушене) (По избор) ()

Използвайте вашите автоматични цикли, за да изсушите повече товари. Електронни датчици измерват температурата на отработените газове, за да увеличат или намалят температурите на сушене за по-бързо време за реакция и по-строго контролиране на температурата.

- Захранването със студена вода трябва да бъде оставено включено по време за циклите за сушене.
- Автоматичният процес на тази перална машина от изпирането до изсушаването може да бъде избран лесно.
- За най-равномерното изсушаване се уверете, че всички артикули в дрехите на товара са сходни по материал и плътност.
- Не претоварвайте пералната машина, като зареждате твърде много изделия в барабана. Артикулите трябва да могат да се въртят и падат свободно при сушенето.
- Ако отворите вратата и извадите товара, преди пералната машина да завърши цикъла си, не забравяйте да натиснете бутона **Стартиране/ Пауза**.
- Чрез натискане на бутона **Dry** можете да изберете: Без гладене-Време (30 -60 -90- 120- 150) .Лесно гладене-Ниска температура-Нормална екологична
- След края на сушенето на екрана се появява „“. „“ означава изглаждане на гънките. Цикълът на сушене вече е изпълнен. Натиснете произволен бутон и извадете дрехите. Ако не натиснете бутона **Стартиране/Пауза**, програмата ще приключи след около 4 часа.

ЗАБЕЛЕЖКА

- Когато изключите пералната машина по време на цикъла на сушене, вентилаторният мотор може да продължи да работи, за да защити себе си, в продължение на 30 секунди. След това пералната машина ще покаже „“ на панела. „“ означава охлаждащ вентилатор.
- Бъдете внимателни, когато изваждате дрехите от пералната машина, тъй като дрехите или пералната машина може да е гореща.

Вълнени изделия

- Не сушете в центрофугата вълнени изделия. Поставете ги в първоначалната им форма и ги сушете в хоризонтално положение.

Тъкани и плетени материали

- Някои тъкани и плетени материали могат да се свият в различни степени в зависимост от тяхното качество.
- Винаги простирайте тези материали веднага след като изсъхнат.

Постоянно притискане и синтетика

- Не претоварвайте пералната машина
- Извадете изделията от постоянната преса веднага след като пералната машина спре, за да намалите гънките.

Бebешки дрехи и нощници

- Винаги проверявайте инструкциите на производителя.

Каучук и пластмаси

- Не сушете никакви продукти, произведени или съдържащи каучук или пластмаси, като например:
 - престилки, лигавници, тапицерия за мебели
 - пердетата и покривки
 - килимчета за баня

Фибростъкло

- Не сушете изделия от фибростъкло във вашата перална машина. Стъклени частици, останали в пералната машина, може да се закачат на дрехите ви следващия път, когато я използвате, и да предизвикат дразнене на кожата.

Ръководство за времето на сушене

- Времето за сушене може да се избира чрез натискането на бутона Dry (Сушене).
- Програмата за сушене може да продължи до 7 часа.
- Времето за сушене е посочено като упътване, за да ви помогне да настроите вашата перална машина за ръчно сушене.

БЕЛЕЖКА

- Очакваното време на сушене варира от действителното, по време на Автоматичните програми. Типа на тъканите, размера на прането и избраното сушене влияят на времето за сушене.
- Когато избирате само сушене, центрофугата се стартира автоматично за енергийна ефективност.

Използване на приложението SmartThinQ

Инсталиране на SmartThinQ

Потърсете приложението LG SmartThinQ в магазина Google Play на смартфон. Следвайте инструкциите за изтегляне и инсталиране на приложението.

Функция Tag On

- За уреди с логото  Tag On
- Функцията Tag On (Етикетирание) може да се използва само с повечето смартфони, оборудвани с функцията NFC (комуникация в близко поле) и работещи с операционната система Android OS.

Download Cycle (Изтегляне на цикъл)

Изтегляйте нови и специални цикли, които не са включени към основните цикли на уреда.

Уредите, които са успешно регистрирани, могат да изтеглят разнообразни специални цикли за определеното устройство.

На уреда може да се съхранява само един цикъл в едно и също време.

След като изтеглянето на цикъла в уреда приключи, продуктът го пази, докато бъде изтеглен нов цикъл.

Инструктор за почистване на барабана

Тази функция показва колко цикъла са останали, преди да е необходимо да се пусне цикълът Почистване на барабан.

Smart Diagnosis™

Тази функция предоставя полезна информация за диагностициране и разрешаване на проблеми с уреда въз основа на модела на използване.

Настройки

Задаване на име на продукта и изтриване на продукта.

ЗАБЕЛЕЖКА

- Натиснете  в приложението LG SmartThinQ за по-подробно ръководство за използване на функцията Tag On.
- Местоположението на NFC модула на смартфона може да е различно при различните телефони, а при някои смартфони използването на NFC може да е ограничено поради различия в методите на предаване. Поради характеристиките на NFC, ако разстоянието за предаване е твърде голямо или ако има метален стикер или защитен калъф на телефона, предаването няма да е с добро качество. В някои случаи оборудваните с NFC телефони може да не са в състояние да предават успешно.
- Съдържанието на настоящото ръководство може да се различава от текущата версия на приложението LG SmartThinQ, а софтуерът може да се изменя без информиране на клиентите.
- Функцията NFC може да варира в зависимост от смартфоните.

Smart Diagnosis™ с използване на смартфон

- За уреди с логото  или 

Използвайте тази функция, ако се нуждаете от точна диагностика от център за информация за клиенти на LG Electronics, в случай че уредът е неизправен или спре да работи.

Smart Diagnosis™ не може да се активира, ако уредът не е свързан към електричеството. Ако уредът не може да се включи, отстраняването на неизправности трябва да се извърши без използване на Smart Diagnosis™.

Уведомление за ЕС съответствие



С настоящото LG Electronics декларира, че пералната машина от тип с радио оборудване е в съответствие с Директива 2014/53/EU. Пълният текст на декларацията на EU за съответствие е наличен на следния интернет адрес:

<http://www.lg.com/global/support/cedoc/cedoc#>

LG Electronics European Shared Service Center B.V.
Krijgsman 1
1186 DM Amstelveen
The Netherlands

Използване на Smart Diagnosis™

Smart Diagnosis™ през центъра за информация за клиенти

Използвайте тази функция, ако се нуждаете от точна диагностика от сервизния център на LG Electronics, в случай че продуктът е неизправен или спре да работи. Използвайте тази функция само за да се свържете с представител по обслужването, а не при нормална работа на уреда.

- 1 Натиснете бутона **Вкл./Изкл.**, за да включите пералната машина. Не натискайте никакви други бутони и не завъртайте копчето за избор на програма.
- 2 Когато бъдете инструктирани от обслужващия център, поставете говорителя на вашия телефон в близост до бутона **Вкл./Изкл.**.

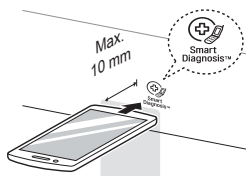

- 3 Натиснете и задръжте бутона **Temp.** в продължение на три секунди, докато държите говорителя на телефона до иконата или до бутона **Вкл./Изкл.**.
- 4 Дръжте телефона по този начин, докато не приключи предаването на тона. Показва се оставащото време за предаването на данни.
 - За най-добри резултати не движете телефона, докато тоновете се предават.
 - Ако агентът от обслужващия център не е в състояние да получи точен запис на данните, той/тя може да ви помоли да опитате отново.



- 5 След като обратното броене приключи и тоновете спрат, подновете разговора си с агента от обслужващия център, който след това ще може да ви помогне, като използва информацията, предадена му/й за анализ.

ЗАБЕЛЕЖКА

- Функцията Smart Diagnosis™ зависи от качеството на локалното обаждане.
- Комуникацията ще е по-добра и ще получите по-добро обслужване, ако използвате домашния си телефон.
- Ако преносът на данни за Smart Diagnosis™ е некачествен поради лошо качество на обаждането, може да не получите най-доброто обслужване чрез Smart Diagnosis™.

Спецификации на NFC модул

Модел	LGHA-NWW-v3.0
Обхват на честотата	13.553 MHz - 13.567 MHz
Мощност (макс.)	9.0 dBμA/m @ 10 m

⚠ ПРЕДУПРЕЖДЕНИЕ

- Изключете пералната машина преди почистване, за да избегнете риска от токов удар. Неспазването на това предупреждение може да доведе до сериозни наранявания, пожар, токов удар или смърт.
- Никога не използвайте разяждащи химикали, абразивни почистващи препарати или разтворители за почистване на пералната машина. Могат да повредят покритието.

Почистване на вашата перална машина

Грижа след измиване

- След като цикълът завърши, избършете вратата и вътрешната страна на уплътнението на вратата, за да отстраните всякаква влага.
- Оставете вратата отворена, за да изсъхне вътрешността на барабана.
- Избършете корпуса на пералната машина със суха кърпа, за да премахнете влагата.

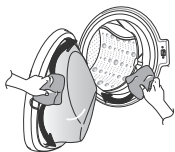

Почистване на външните части

Правилната грижа за вашата перална машина може да удължи живота ѝ.

Врата:

- Измийте с влажна кърпа външната и вътрешната страна на машината и след това подсушете с мека кърпа.

Външна част:

- Незабавно избърсвайте всякакви разливи.
- Избърсвайте с влажна кърпа.
- Не натискайте повърхността или дисплея с остри предмети.

Почистване на вътрешните части

- Използвайте хавлиена кърпа или мека кърпа, за да избършете около отвора на вратата на пералната машина и стъклото на вратата.
- Винаги изваждайте артикулите от пералната машина веднага след като цикълът завърши. Оставянето на влажни предмети в пералната машина може да предизвика нагъване, промяна на цвета и неприятна миризма.
- Изпълнявайте програмата за почистване на барабана веднъж месечно (или по-често, ако е необходимо), за да премахнете събирането на перилни препарати и други остатъци

Почистване на филтъра на маркуча за захранване с вода

- Изключете крановете за захранване на машината, ако пералната машина няма да бъде използвана за каквото и да е период от време (например, когато сте на почивка), особено ако няма дренажна система (канал) в непосредствена близост.
- Иконата *i E* ще се покаже на контролния панел, когато водата не влиза в касетата за дозиране на перилния препарат.
- Ако водата е много твърда или съдържа следи от варовик, филтърът на захранването с вода може да се запуши. Ето защо е добра идея да се почиства от време на време.

- 1 Затворете крана за водата и развийте захранващия маркуч.

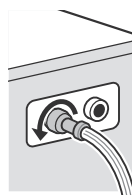

- 2 Почистете филтъра с помощта на твърда четка.

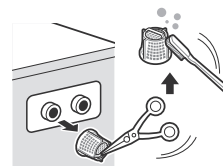

Почистване на филтъра на дренажната помпа

- Дренажният филтър събира влакна и малки предмети, останали в пералната машина. Редовно проверявайте дали филтърът е чист, за да гарантирате гладкото функциониране на вашата перална машина.
- Оставете водата да се охлади, преди да почистите дренажната помпа, като извършвате аварийно изпразване или ако отворите вратата в случай на авария.

- 1 Отворете защитния капак и извадете маркуча.

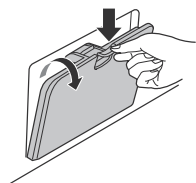

- 2 Извадете изпускателната пробка и отворете филтъра, като го завъртите наляво.



- 3 Отстранете всички други примеси от филтъра на помпата.

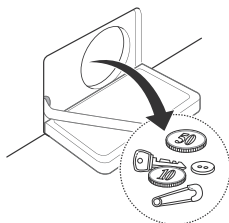

- 4 След почистване включете филтъра на помпата и поставете изпускателната пробка.

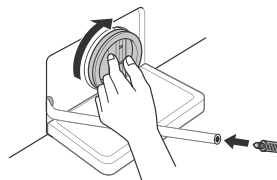

- 5 Затворете защитния капак.

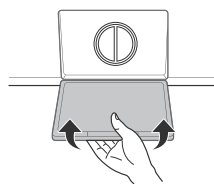

⚠ ВНИМАНИЕ

- Първо източете, като използвате маркуча за мръсна вода, и след това отворете филтъра на помпата, за да отстраните всички влакна или предмети.
- Бъдете внимателни при източване, тъй като водата може да е гореща.

Почистване на касетата за перилния препарат

Перилният препарат и омекотителят могат да се натрупат в касетата за дозиране. Изваждайте касетата и вложките и проверявайте за натрупване на препарат веднъж или два пъти месечно.

- 1 Извадете капака на отделениято за перилен препарат, като го издърпате навън, докато спре.
 - Натиснете силно бутона за освобождаване и извадете касетата.

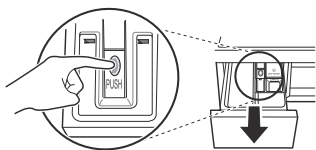

- 2 Извадете вложките от касетата.
 - Изплакнете вложките и касетата с топла вода, за да отстраните натрупванията от перилни препарати. Използвайте само вода, за да почистите касетата дозатор. Подсушете вложките и касетата с мека кърпа или хавлия.
- 3 За почистване на отвора на касетата използвайте кърпа или малка, неметална четка за почистване на кухнята.
 - Премахнете всички остатъци от горните и долните части на кухнята.
- 4 Избършете влагата от кухнята с мека кърпа или хавлия.
- 5 Върнете вложките в правилните помещения и заменете касетата.

Почистване на барабана (По избор)

Почистването на барабана е специална програма за почистване на вътрешността на пералната машина.

В тази програма се използва по-високо ниво на водата с по-висока скорост на центрофугиране. Изпълнявайте тази програма редовно.

- 1 Извадете всички дрехи или предмети от пералната машина и затворете вратата.
- 2 Отворете касетата за перилен препарат и добавете препарат за предотвратяване образуването на котлен камък (напр. Calgon) в отделениято за основно пране.
 - За таблетки поставете в барабана.
- 3 Затворете бавно касетата за дозирането.
- 4 Включете и след това натиснете и задръжте бутоните **Почистване на барабана** в продължение на 3 секунди. След това на дисплея ще се появи **CC**.
- 5 Натиснете бутона **Start/Pause**, за да започне.
- 6 След завършването на програмата оставете вратата на машината отворена, за да дадете възможност на отвора на вратата, гъвкавото уплътнение и стъклото на вратата да изсъхнат.

⚠ ВНИМАНИЕ

- Ако има дете, внимавайте да не оставяте вратата отворена твърде дълго време.

ЗАБЕЛЕЖКА

- Не добавяйте перилен препарат в отделенията за перилен препарат. Може да се генерира прекомерна пяна, която да изтече от пералната машина.

- Вашата перална машина е оборудвана със система за автоматично наблюдение на грешките за откриване и диагностициране на проблеми в ранен етап. Ако пералната машина не функционира правилно или изобщо не функционира, проверете следното, преди да се обадите в сервиза:





Диагностициране на проблеми



















Симптоми	Причина	Решение
Тракащ и дрънчащ шум	Чужди предмети като монети и безопасни игли могат да бъдат в барабана или в помпата.	<ul style="list-style-type: none"> • Проверете всички джобове, за да се уверите, че са празни. Предмети като щипки, кибрит, химикалки, монети и ключове могат да увредят вашата перална машина, както и вашите дрехи. • Затворете циповете и приборите кукичките и шнуровете, за да предотвратите тези елементи да се закачат или заплетат в други дрехи.
Тропащ звук	Тежки товари с пране могат да доведат до тропация звук. Това обикновено е нормално.	<ul style="list-style-type: none"> • Ако звукът продължава, пералната машина вероятно не е балансирана. Спрете и преразпределете товара на прането.
Вибриращ шум	Отстранени ли са всички болтове за предпазване при превоза и всички опори на барабана?	<ul style="list-style-type: none"> • Ако не са отстранени по време на монтажа, вижте ръководството за монтиране за премахване на болтовете, използвани за предпазване при превоза.
	Всички крачета на пералната машина стъпили ли са здраво на земята?	<ul style="list-style-type: none"> • Проверете дали уредът е идеално нивелиран (използвайте нивелир).
Има изтичане на вода	Захранващите маркучи или дренажният маркуч е разхлабен в сглобката с крана или с пералната машина.	<ul style="list-style-type: none"> • Проверете и затегнете маркучите.
	Тръбите за мръсна вода на къщата са запушени.	<ul style="list-style-type: none"> • Отпуснете тръбите за мръсна вода. Свържете се с водопроводчик, ако е необходимо.
Образуване на прекалено много пяна	Твърде голямото количество перилен препарат или неподходящ перилен препарат може да предизвика прекомерно образуване на пяна, което може да доведе до изтичане на вода.	<ul style="list-style-type: none"> • Уверете се, че е използвано препоръчаното количество перилен препарат според препоръките на производителя.

Симптоми	Причина	Решение
Водата не влиза в пералната машина или влиза бавно	Водоснабдяването не е достатъчно на това място.	• Проверете друг кран в къщата.
	Кранът за захранване с вода не е напълно отворен.	• Отворете крана докрай.
	Захранващият маркуч или маркучи са прегънати.	• Изправете маркуча.
	Филтърът на захранващия(ите) маркуч(и) е запушен.	• Проверете филтъра на захранващия маркуч.
Водата в пералната машина не се източва или се източва бавно	Маркучът за мръсна вода е прегънат или запушен.	• Почистете и изправете маркуча за мръсна вода.
	Филтърът за източване е запушен.	• Почистете филтъра за източване.
Пералната машина не започва да работи	Електрическият кабел за захранване може да не е включен в мрежата или връзката може да е хлабава.	• Уверете се, че щепселът влиза плътно в контакта на стената.
	Предпазителят на къщата е изгорял, автоматичният прекъсвач се е активирал или е имало прекъсване на тока.	• Нулирайте прекъсвача или заменете предпазителя. Не увеличавайте капацитета на предпазителя. Ако проблемът е претоварване на електрическата инсталация, отстранете го с помощта на квалифициран електротехник.
	Кранът за захранване с вода не е отворен.	• Отворете крана за захранване с вода.
Пералната машина не центрофугира	Уверете се, че вратата е плътно затворена.	• Затворете вратата и натиснете бутона Start/Pause . След натискане на бутона Start/Pause може да минат няколко минути, преди пералната машина да започне да центрофугира. Вратата трябва да бъде заключена, преди да може да се постигне центрофугиране. Добавете 1 или 2 подобни артикула, за да помогнете да се балансира товара. Пренаредете товара, за да дадете възможност за правилно центрофугиране.

Симптоми	Причина	Решение
Вратата не се отваря	След като пералната машина е започнала работа, вратата не може да се отваря от съображения за сигурност.	<ul style="list-style-type: none"> Проверете дали иконата Door Lock (Заклучена врата) е осветена. Можете безопасно да отворите вратата, след като иконата „Заклучена врата“ се изключи.
Забавено време на цикъла на пране	Ако бъде открит дисбаланс или ако е включена програма за премахване на пяната, времето за пране ще се увеличи.	<ul style="list-style-type: none"> Това е нормално. Оставащото време, показано на дисплея, е само приблизително. Действителното време може да варира.
Преливане на омекотителя за тъкани	Твърде много омекотител може да предизвика преливане.	<ul style="list-style-type: none"> Следвайте указанията за употреба на омекотителя, за да се уверите, че е използвано правилното количество. Не надвишавайте максималната линия за пълнене.
Омекотителят се дозира твърде рано	Твърде много омекотител може да предизвика преждевременно изливане.	<ul style="list-style-type: none"> Следвайте насоките, предоставени от производителя на перилен препарат. Затворете бавно касетата за дозирането. Не отваряйте касетата по време на цикъла на пране.
Проблем с изсушаването	Проверете крана за захранване с вода.	<ul style="list-style-type: none"> Не претоварвайте. Уверете се, че пералната машина източва водата правилно, за да изтегли достатъчно вода от товара. Товарът с дрехи е твърде малък, за да центрофугира правилно. Добавете няколко хавлиени кърпи. Затворете крана за захранване с вода.
Миризмите	Тази миризма е причинена от каучук прикрепен към пералната машина.	<ul style="list-style-type: none"> Това е нормално. Ммиризмата на нова гума и ще изчезне след като машината е работила няколко пъти
	Ако каучуковото уплътнение на вратата не се почиства регулярно, миризмите могат да причинят мухъл или чужди субстанции.	<ul style="list-style-type: none"> Не забравяйте да почиствате уплътнението на вратата редовно и да проверявате уплътнението на вратата за малки елементи, когато разтоварвате пералнята.
	Миризмите могат да възникнат, ако чужди вещества, са оставени в дренажната помпа филтър.	<ul style="list-style-type: none"> Не забравяйте да почиствате филтъра на дренажна помпа.
	Миризмите могат да възникнат, ако маркуча за отводняване не е инсталиран правилно, причинявайки източване (течаща вода зад пералната машина)	<ul style="list-style-type: none"> При монтаж на дренажна тръба, бъдете сигурни, че тя не е прегъната или блокирана.
	С помощта на функцията Сухо, миризмите могат да възникнат от мъх или тъкани от прането попаднали по нагревателя. (Сушилнясамо модел)	<ul style="list-style-type: none"> Това не е неизправност.
Определена миризма може да се случи отсушене на мокри дрехи с горещ въздух. (Само сушилна модел)	<ul style="list-style-type: none"> Миризмата ще изчезне след известно време. 	





Съобщения за грешка

Симптоми	Причина	Решение
 	Водоснабдяването в района не е адекватно.	<ul style="list-style-type: none"> Проверете друг кран в къщата.
	Крановете за захранване с вода не са напълно отворени.	<ul style="list-style-type: none"> Отворете крана докрай.
	Захранващият маркуч или маркучи са прегънати.	<ul style="list-style-type: none"> Изправете маркуча(ите).
	Филтърът на захранващия(те) маркуч(и) е запушен.	<ul style="list-style-type: none"> Проверете филтъра на захранващия маркуч.
	<p>Ако в захранващия маркуч с аквастоп настъпи изтичане на вода, индикаторът A ще стане червен.</p>  <p>Може да варира в зависимост от модела.</p>	<ul style="list-style-type: none"> Използвайте захранващия маркуч с аквастоп.
 	Товарът е твърде малък.	<ul style="list-style-type: none"> Добавете 1 или 2 подобни артикула, за да помогнете да се балансира товара.
	Товарът е небалансиран.	<ul style="list-style-type: none"> Добавете 1 или 2 подобни артикула, за да помогнете да се балансира товара.
	Уредът притежава система за откриване и коригиране на дисбаланс. Ако бъдат заредени отделни тежки изделия (напр. килимче за баня, халат за баня и др), тази система може да спре да центрофугира или дори да прекъсне цикъла на центрофугиране напълно.	<ul style="list-style-type: none"> Пренаредете товара, за да дадете възможност за правилно центрофугиране.
	Ако прането е все още прекалено мокро в края на цикъла, добавете по-малки изделия за пране за балансиране на товара и повторете цикъла на центрофугиране.	<ul style="list-style-type: none"> Пренаредете товара, за да дадете възможност за правилно центрофугиране.

Симптоми	Причина	Решение
 	Маркучът за мръсна вода е прегънат или запушен.	<ul style="list-style-type: none"> Почистете и изправете маркуча за мръсна вода.
	Филтърът за източване е запушен.	<ul style="list-style-type: none"> Почистете филтъра за източване.
   	Уверете се, че вратата не е отворена.	<ul style="list-style-type: none"> Затворете вратата напълно. Ако <i>dE</i>, <i>dE 1</i>, <i>dE 2</i> не угасне, се обадете в сервиза.
 	Контролна грешка.	<ul style="list-style-type: none"> Извадете щепсела от контакта и се обадете в сервиза.
 	Водата се препълва поради повреден клапан на водата.	<ul style="list-style-type: none"> Затворете крана за водата. Изключете щепсела от контакта. Обадете се в сервиза.
 	Неизправност в сензора за нивото на водата.	<ul style="list-style-type: none"> Затворете крана за водата. Изключете щепсела от контакта. Обадете се в сервиза.
 	Претоварване в мотора.	<ul style="list-style-type: none"> Оставете пералната машина да престои 30 минути, за да позволите на двигателя да се охлади, след което рестартирайте цикъла.
 	Има изтичане на вода.	<ul style="list-style-type: none"> Обадете се в сервиза.
	Не изсушава	<ul style="list-style-type: none"> Обадете се в сервиза.

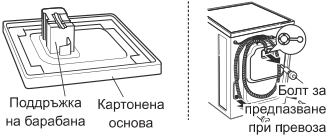
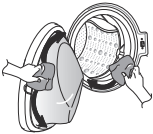
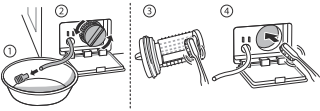
ТАЗИ ОГРАНИЧЕНА ГАРАНЦИЯ НЕ ПОКРИВА:

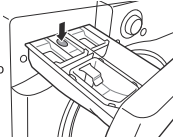
- Сервизни пътувания за доставка, вземане или ремонтване на продукта; инструкция за клиента при работа с продукта; ремонт или подмяна на предпазителите или корекция на кабелите или водопровода, или корекция на неоторизиран ремонт/монтаж.
- Неуспешна работа на продукта по време на прекъсването на захранването и прекъсвания или неадекватна електрическа сервизна услуга.
- Повреда, причинена от спукани или счупени водопроводни тръби, замразени водопроводни тръби, неадекватно или прекъснато водоснабдяване или недостатъчно снабдяване с въздух.
- Повреда, причинена от работата с Продукта в корозивна атмосфера или противоречащи на инструкциите действия, описани в посочени в Ръководството на притежателя на Продукта.
- Повреда на Продукта, причинена от аварии, паразити и вредители, светкавици, вятър, пожар, наводнение или природни бедствия.
- Щета или повреда, причинена от неразрешени модификации или промени, или ако продуктът е използван за цели, различни от неговото предназначение, или изтичане на вода, когато продуктът не е монтиран правилно.
- Повреда или авария, причинени от неправилен електрически ток, напрежение или водопроводни кодове, търговска или промишлена употреба или употреба на аксесоари, компоненти или продукти за почистване на консумативи, които не са одобрени от LG.
- Повреди, причинени от транспортиране и манипулиране, включително драскотини, вдлъбнатини, отчупени парчета и/или друга повреда по повърхността на вашия продукт, освен ако тези резултати не са причинени от дефекти в материалите и изработката.
- Повредени или липсващи елементи на който и да било дисплей, отворена кутия, ценово намален или ремонтиран Продукт.
- Продукти с оригинални серийни номера, които са отстранени, променени или не могат лесно да бъдат определени. Моделът и серийният номер, заедно с оригиналната квитанция за продажба на цени на дребно, се изискват за валидиране на гаранцията.
- Нараснали разходи за комунални услуги и допълнителни разходи за тяхното покриване.
- Ремонти, когато вашият Продукт се използва в различна от нормалната и обичайна домашна употреба, или противоречат на инструкциите, посочени в Ръководството на притежателя на Продукта.
- Разходи, свързани с отстраняването на вашия продукт от дома ви за ремонт.
- Премахването и повторното монтиране на продукта, ако той се монтира в непристъпно местоположение или ако не е монтиран в съответствие с публикуваните инструкции за монтаж, включително ръководствата на притежателя на LG и ръководствата за монтаж.
- Повредите, причинени от неправилна употреба, злоупотреба, неправилна инсталация, ремонт или поддръжка. Неправилният ремонт включва използване на части, които не са одобрени или определени от LG.

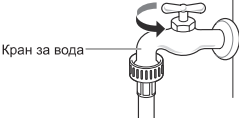
<p>Странни вибрации или шум, причинени от оставянето на болтовете за предпазване при превоза или опората на барабана.</p>	<p>➔</p>	 <p>Поддръжка на барабана Картонена основа Болт за предпазване при превоза</p>	<p>Премахнете болтовете за предпазване при превоза и опората на барабана.</p>
<p>Теч, причинен от замърсяване (коса, мъх) на уплътнението и стъклените врати.</p>	<p>➔</p>		<p>Почистете уплътнението и стъклената врата.</p>
<p>Липса на отводняване, причинено от запушване на филтъра на помпата.</p>	<p>➔</p>		<p>Почистете филтъра на помпата.</p>
<p>Водата не постъпва, защото филтрите на клапаните за захранване с вода са запушени или захранващите маркучи са огнати.</p>	<p>➔</p>	 <p>Филтър на захранването с вода</p>	<p>Почистете филтъра на клапана на захранването с вода или монтирайте повторно захранващите маркучи.</p>
<p>Водата не постъпва, защото са използвани прекалено много почистващи препарати.</p>	<p>➔</p>	 <p>Дозатор</p>	<p>Почистете касетата за дозиране на перилния препарат.</p>
<p>Прането е горещо или топло след завършване на изпирането, защото захранващите маркучи са монтирани в обратна посока.</p>	<p>➔</p>	 <p>Захранване със студена вода Студена Гореща Захранване с гореща вода</p>	<p>Поставете отново захранващите маркучи.</p>
<p>Водата не е подадена, защото кранът за водата не е пуснат.</p>	<p>➔</p>	 <p>Кран за вода</p>	<p>Пуснете крана за водата.</p>

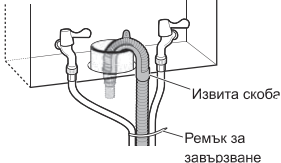
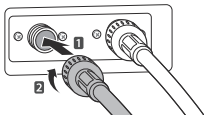
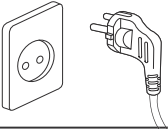
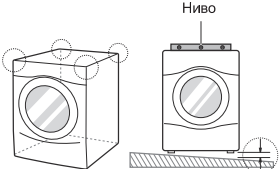
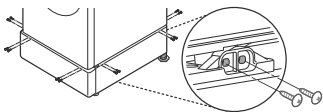
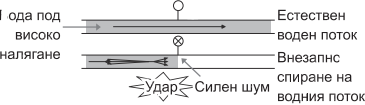
<p>Теч, причинен от неправилен монтаж на маркуча за мръсна вода или от запушен маркуч за мръсна вода.</p>	<p>➔</p>		<p>Поставете отново маркуча за мръсна вода.</p>
<p>Теч, причинен от неправилен монтаж на захранващите маркучи или от употреба на други марки захранващи маркучи.</p>	<p>➔</p>		<p>Поставете отново захранващия маркуч.</p>
<p>Липса на електрозахранване, причинена от слаба връзка на захранващия кабел или от проблем с електрическия контакт.</p>	<p>➔</p>		<p>Включете отново захранващия кабел или променете електрическия контакт.</p>
<p>Сервизни пътувания за предоставяне, вземане, монтиране на продукта или за инструкции относно употребата на продукта. Премахване и повторно монтиране на продукта.</p>	<p>➔</p>		<p>Гаранцията покрива само производствени дефекти. Сервиз, произтичащ от неправилен монтаж, не се покрива.</p>
<p>Ако всички винтове не са монтирани правилно, това може да предизвика силни вибрации (само за модел, поставен върху подставка).</p>	<p>➔</p>		<p>Монтирайте 4 винта на всеки ъгъл (общо 16EA).</p>
<p>Хидравличен шум от удар (чук), когато пералната машина се пълни с вода.</p>	<p>➔</p>		<p>Регулирайте налягането на водата чрез завъртане на клапана за водата или на крана за водата у дома.</p>

ДАНИИ ЗА ЕКСПЛОАТАЦИЯТА

BG

Продуктов фиш_Директива на Европейската комисия 96/60/ЕО		
Търговска марка на доставчика	LG	
Идентификатор на модела на доставчика	F4J6VG(W)(0~9)(W) F4J*	
Класът на енергийната ефективност на модела се определя в съответствие с Приложение IV. Изразен като „Клас енергийна ефективност... по скала от А (по-ефективен) до G (по-малко ефективен)“. Когато тази информация е представена в табличен вид, тя може да бъде изразена и по други начини, стига да е ясно, че скалата е от А (най-ефективен) до G (по-малко ефективен).	A	
Когато информацията е представена в табличен вид и част от посочените в таблицата уреди са получили „екоетикет на ЕС“ съгласно Регламент (ЕИО) № 880/92, тази информация може да бъде посочена тук. В този случай в анетката се посочва „екоетикет на ЕС“ и в съответната графа се включва копие от марката на екоетикета. Тази разпоредба не отменя изискванията по програмата на Общността за маркирането с екоетикети.	Не	
Потреблението на електроенергия за пране, центрофугиране и сушене в кВтч за пълен цикъл на работа, определено в Приложение I, бележка V.	6,12	kWh/ цикъл
Потреблението на енергия само за пране и центрофугиране в кВтч за цикъл на пране, определено в Приложение I, бележка VI.	1,17	kWh/ цикъл
Клас на пране, определен в съответствие с Приложение IV. Изразен като „Клас на пране... по скала от А (по-висок) до G (по-нисък)“. Това може да бъде изразено и по други начини, при положение че е ясно, че скалата е от А (най-висок) до G (по-нисък).	A	
Ефективността на извличане на вода за стандартен цикъл на пране на памучни изделия при 60 °С, определена в съответствие с процедурите за изпитване на хармонизираните стандарти, посочени в член 1 (2). Изразена като „Останала вода след центрофугиране ...% (като процент от сухото тегло на прането)“.	44	%
Максимална скорост на центрофугиране, определена в Приложение I, бележка VIII.	1400	об./ мин.
Капацитет на изпиране на уреда за стандартен цикъл на пране на памучни изделия при 60 °С, определен в Приложение I, бележка IX.	9	кг
Капацитет на изсушаване на уреда за стандартен цикъл на изсушаване от типа „сухи памучни тъкани“, определен в Приложение I, бележка X.	5	кг
Консумация на вода за пране, центрофугиране и сушене в литри за цялостен оперативен цикъл, определен в Приложение I, бележка XI.	140	литра/ цикъл

Продуктов фиш_Директива на Европейската комисия 96/60/ЕО		
Консумация на вода само за пране и центрофугиране в литри за стандартен цикъл на пране на памучни изделия (и центрофугиране) при 60 °С, определен в съответствие с процедурите за изпитване на хармонизираните стандарти, посочени в член 1 (2).	57	литра/ цикъл
Пране и време за изсушаване. Времетраене на програма за цялостен операционен цикъл (пране на памучни изделия на 60 °С и изсушаване от типа „сухи памучни изделия“). За класиран капацитет на изпиране, определен в съответствие с процедурите за изпитване на хармонизираните стандарти, посочен в член 1 (2).	726	мин
Потребление на енергия и вода, като потреблението по точка 5 (енергия) и точка 12 (вода) се умножава по 200. Изразява се по следния начин: „Очаквано годишно потребление за четиричленно домакинство с използване на сушилката (200 цикъла)“.	1224	кВтч/ година
	28000	литра/ година
Потребление на енергия и вода, като потреблението по точка 6 (енергия) и точка 13 (вода) се умножава по 200. Изразява се по следния начин: „Очаквано годишно потребление за четиричленно домакинство, без използване на сушилката (200 цикъла)“.	234	кВтч/ година
	11400	литра/ година

Бележка

Бележка

KORISNIČKI PRIRUČNIK

PERILICA/ SUŠILICA



Prije početka pos tavljanja pažljivo pročitajte ove upute. One će vam pojednostaviti postavljanje i osigurati ispravno i sigurno postavljanje proizvoda. Spremite ove upute u blizini proizvoda nakon postavljanja za buduću upotrebu.

F4J6VG(W)(0~9)(W)
F4J*

SADRŽAJ

Ovaj priručnik može sadržavati ilustracije ili sadržaj koji se razlikuju od modela koji ste kupili.

Ovaj je priručnik podložan izmjenama koje provodi proizvođač.

SIGURNOSNE UPUTE	3
VAŽNE SIGURNOSNE UPUTE	3
Zbrinjavanje starog uređaja	8
POSTAVLJANJE	9
Dijelovi	9
Pribor	9
Tehnički podaci	10
Preduvjeti mjesta postavljanja	11
Raspakiranje i uklanjanje matičnih vijaka za prijevoz	12
Upotreba podloga protiv klizanja (neobavezno)	13
Drveni podovi (uzdignuti podovi)	13
Poravnavanje uređaja	14
Spajanje crijeva dovoda vode	14
Postavljanje odvodnog crijeva	17
RAD	18
Upotreba perilice rublja	18
Dijeljenje rublja	19
Dodavanje proizvoda za čišćenje	20
Upravljačka ploča	22
Tablica programa	23
Izborni program	28
Upotreba funkcije Smart Diagnosis™ (Pametna dijagnoza)	32
Upotreba pametnih funkcije (neobavezno)	33
ODRŽAVANJE	34
Čišćenje perilice rublja	34
Čišćenje filtra dovoda vode	34
Čišćenje filtra odvodne pumpe	35
Čišćenje ladice dozatora	36
Čišćenje bubnja (neobavezno)	36
RJEŠAVANJE PROBLEMA	37
Dijagnosticiranje problema	37
Poruke o pogreškama	40
JAMSTVO	42
RADNI PODACI	45

Sljedeće smjernice za sigurnost namijenjene su sprječavanju nepredviđenih rizika ili oštećenja uzrokovanih neopreznom ili nepravilnom upotrebom proizvoda.

Smjernice su podijeljene na „UPOZORENJE” i „OPREZ” kao što je opisano u nastavku.

 Ovaj se simbol prikazuje da bi ukazao na događaje i radnje koji mogu predstavljati opasnost. Pažljivo pročitajte dio s ovim simbolom i slijedite upute kako biste izbjegli rizik.

UPOZORENJE

Ovo označava da u slučaju nepridržavanja uputa može doći do težih ozljeda ili smrti.

OPREZ

Ovo označava da u slučaju nepridržavanja uputa može doći do lakših ozljeda ili oštećenja proizvoda.

VAŽNE SIGURNOSNE UPUTE

UPOZORENJE

Kako biste smanjili opasnost od eksplozije, požara, smrti, strujnog udara, ozljede ili opekotina osoba prilikom upotrebe ovog proizvoda, slijedite osnovne mjere opreza, uključujući sljedeće:

Djeca u kućanstvu

Ovim se uređajem ne bi trebale koristiti osobe (uključujući djecu) smanjenih tjelesnih, osjetilnih ili mentalnih sposobnosti, ili s manjkom iskustva i znanja, osim ako ih osoba koja je odgovorna za njihovu sigurnost ne nadzire ili im daje upute u vezi s upotrebom uređaja. Djecu treba nadgledati kako bi se osiguralo da se ne igraju s uređajem.

Za uporabu u Europi:

Ovim se uređajem mogu koristiti djeca starija od 8 godina i osobe sa smanjenim fizičkim, osjetilnim ili mentalnim sposobnostima ili s manjkom iskustva i znanja, uz nadzor ili upute o sigurnoj upotrebi uređaja te ako razumiju uključene opasnosti. Djeca se ne smiju igrati s uređajem. Čišćenje i održavanje ne smiju obavljati djeca bez nadzora.

Djecu mlađu od 3 godine treba držati dalje od uređaja osim ako nisu pod stalnim nadzorom.

Postavljanje

- Nikada ne pokušavajte raditi s uređajem ako je oštećen, u kvaru, djelomično rastavljen ili ako ima dijelova koji nedostaju ili su pokvareni, uključujući oštećeni kabel ili utikač.
- Uređaj treba prenositi dvoje ili više ljudi držeći ga sigurno.
- Uređaj nemojte postavljati na vlažno ili prašnjavo mjesto. Uređaj nemojte postavljati u vanjskom prostoru ili u bilo kojem prostoru koji je podložan utjecajima vremenskih uvjeta poput sunčeve svjetlosti, vjetra ili kiše ili temperatura ispod nula stupnjeva.
- Zategnite odvodno crijevo kako biste izbjegli odvajanje.
- Ako je kabel za napajanje oštećen ili je otvor strujne utičnice labav, ne upotrebljavajte strujni utikač i obratite se autoriziranom servisnom centru.
- Ne uključujte ovaj proizvod u višestruke utičnice, produžni kabel ili adapter.

- Uređaj se ne smije postavljati iza vrata koja se zaključavaju, kliznih vrata ili vrata sa šarkama sa suprotne strane uređaja tako da se ograniči potpuno otvaranje vrata uređaja.
- Ovaj uređaj mora biti uzemljen. U slučaju neispravnosti ili kvara, uzemljivanje će smanjiti opasnost od strujnog udara pružanjem puta najmanjeg otpora električnoj struji.
- Ovaj uređaj sadrži kabel za napajanje koji ima vodič za uzemljenje uređaja i utikač za uzemljenje. Utikač mora biti uključen u prikladnu strujnu utičnicu koja je pravilno postavljena i uzemljena u skladu sa svim lokalnim propisima i pravilnicima.
- Nepravilno spajanje vodiča za uzemljenje uređaja može dovesti do opasnosti od strujnog udara. Provjerite s kvalificiranim električarom ili servisnim osobljem ako sumnjate je li uređaj ispravno uzemljen.
- Nemojte mijenjati strujni utikač koji se isporučuje s uređajem. Ako ne odgovara utičnici, neka kvalificirani električar instalira ispravnu utičnicu.

Rad

- Ne pokušavajte odvojiti ploče ili rastaviti proizvod. Ne upotrebljavajte oštre predmete na kontrolnoj ploči kako biste rukovali proizvodom.
- Nemojte popravljati ili zamjenjivati bilo koji dio uređaja. Sve popravke i servis mora provoditi kvalificirano servisno osoblje, osim ako nije posebno preporučeno u ovom korisničkom priručniku. Upotrebljavajte samo ovlaštene tvorničke dijelove.

- U proizvod ne stavljajte žive životinje. Životinja se može ugušiti.
- Držite zapaljive materijale kao što su vlakna, papir, krpe, kemikalije i sl. dalje od prostora ispod i oko uređaja.
- Nemojte ostavljati vrata uređaja otvorena. Djeca bi mogla visiti na vratima ili se uvući u uređaj, što bi moglo uzrokovati štetu ili ozljedu.
- Koristite novo crijevo ili komplete crijeva isporučene s uređajem. Ponovna upotreba starih crijeva može uzrokovati curenje vode i oštećenje imovine.
- Nemojte umetati, prati ili sušiti predmete koji su se čistili, prali, namakali ili zaprljali zapaljivim ili eksplozivnim tvarima (kao što su vosak, ulje, boja, benzin, odmašćivači, otapala za kemijsko čišćenje, kerozin, sredstvaza uklanjanje mrlja, turpentin, biljno ulje, ulje za kuhanje, aceton, alkohol itd.). Nepravilna upotreba može uzrokovati požar ili eksploziju.
- Nikada nemojte stavljati ruku u uređaj dok radi. Pričekajte dok se bubanj potpuno zaustavi.
- U slučaju poplave odspojite strujni utikač i obratite se informacijskom centru za korisnike tvrtke LG Electronics.
- Nemojte prejako gurati vrata kad su vrata uređaja otvorena.
- Nemojte dodirivati vrata tijekom programa s visokim temperaturama.
- Nemojte se koristiti zapaljivim plinovitim i zapaljivim tvarima (benzen, gorivo, razrjeđivač, nafta, alkohol itd.) u blizini uređaja.

- Ako se odvodno ili dovodno crijevo zamrznu tijekom zime, koristite uređaj isključivo nakon odmrzavanja.
- Držite sve deterdžente za pranje, omekšivač i izbjeljivač dalje od djece.
- Ne dirajte strujni utikač ili kontrole uređaja mokrim rukama.
- Nemojte prekomjerno savijati kabel za napajanje ili stavljati teške predmete na njega.
- U ovoj perilici nemojte prati tepihe, otirače, cipele i deke kućnih ljubimaca ili bilo koje druge predmete osim odjeće i plahti.
- Ovaj se uređaj smije upotrijebiti isključivo za kućanske svrhe i ne smije se upotrijebiti u mobilnoj primjeni.
- Ako dođe do istjecanja plina (izobutana, propana, prirodnog plina itd.), ne dirajte uređaj ili strujni utikač i odmah prozračite prostor.

Održavanje

- Sigurno priključite strujni utikač u strujnu utičnicu nakon što potpuno uklonite vlagu i prašinu.
- Odspojite proizvod iz napajanja prije čišćenja. Postavljanje kontrola na ISKLJUČENO ili u stanje mirovanja ne odspaja proizvod od napajanja.
- Ne raspršujte vodu unutar ili izvan uređaja kako biste ga očistili.
- Nikada nemojte isključivati uređaj povlačeći kabel za napajanje. Uvijek čvrsto uhvatite strujni utikač i povucite ga ravno iz strujne utičnice.

Odlaganje

- Prije odlaganja starog uređaja, isključite ga. Odrežite kabel odmah iza uređaja kako biste spriječili pogrešnu upotrebu.
- Odložite sav ambalažni materijal (kao što su plastične vrećice i stiropor) dalje od djece. Ambalažni materijal može izazvati gušenje.
- Uklonite vrata prije odbacivanja ili odlaganja ovog uređaja kako biste izbjegli opasnost od zatvaranja djece ili malih životinja unutar uređaja.

Zbrinjavanje starog uređaja



- Ovaj simbol prekrížene kante za smeće na kotačićima označava kako se otpadni električni i električni proizvodi (WEEE) moraju zbrinjavati odvojeno od komunalnog otpada.
- Dotrajali električni proizvodi mogu sadržavati opasne tvari stoga će ispravno zbirnjavanje vaših dotrajalih uređaja pomoći u sprječavanju potencijalnih negativnih posljedica na okoliš i ljudsko zdravlje. Vaš dotrajao uređaj može sadržavati dijelove koji se mogu ponovo iskoristiti za popravak drugih proizvoda te druge vrijedne materijale koji se mogu reciklirati i tako sačuvati ograničene resurse. Ovisno o razini smetnje / štete i dobi stavke, stari proizvodi mogu se popraviti za više radnog života koji će spriječiti izbjegli otpada. Proizvodi koji nisu prikladni za ponovnu uporabu može se reciklirati da se oporavim vrijedne resurse i pomoći da se smanji globalno potrošnju novih sirovina.
- Uređaj možete odnijeti u trgovinu u kojoj ste kupili proizvod ili možete kontaktirati ured za zbrinjavanje otpada kod vaših mjesnih nadležnih tijela te od njih saznati više informacija o najbližem ovlaštenom WEEE sabirnom centru. Za najnovije informacije iz vaše države molimo pogledajte internetske stranice www.lg.com/global/recycling

Dijelovi

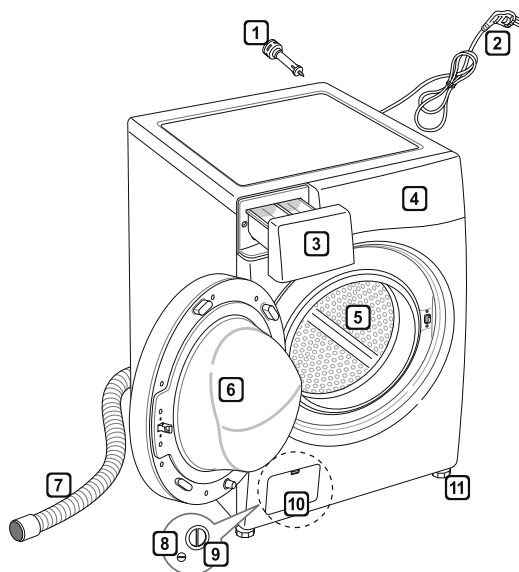

- 1 Matični vijci za prijevoz
- 2 Strujni utikač
- 3 Ladica
- 4 Upravljačka ploča
- 5 Bubanj
- 6 Vrata
- 7 Odvodno crijevo
- 8 Odvodni čep
- 9 Filtar odvodne pumpe
- 10 Pokrovni poklopac (lokacija može varirati ovisno o proizvodima)
- 11 Podesive noge

Pribor

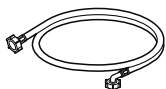

Hladno crijevo za dovod
(1EA) (opcija: vruća
voda (1EA))



Ključ



Podloge protiv klizanja
(neobavezno)

Tehnički podaci

Model	F4J6VG(W)(0~9)(W) F4J*
Kapacitet pranja	9 kg (oprano) / 5 kg (suho)
Napajanje	220 – 240 V~, 50 Hz
Veličina	600 mm (Š) x 560 mm (D) x 850 mm (V)
Težina proizvoda	67 kg
Dopušteni tlak vode	0,1 – 1,0 MPa (1,0 – 10,0 kgf / cm ²)

- Izgled i tehnički podaci mogu se promijeniti bez obavijesti kako bi se poboljšala kvaliteta proizvoda.
- Nije potrebna dodatna zaštita od povratnog toka za povezivanje na dovod vode.

Preduvjeti mjesta postavljanja

Lokacija

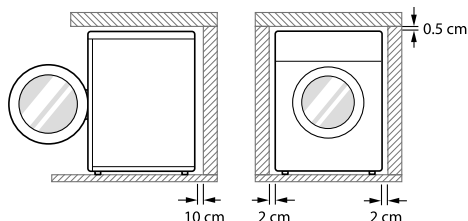

Ravan pod : Dopušteni nagib ispod cijelog uređaja je 1°.

Strujna utičnica : Smije biti udaljena najviše 1,5 metar od bilo koje strane uređaja.

- Nemojte opteretiti utičnicu s više od jednog uređaja.

Dodatni slobodni prostor : Za zid, 10 cm: stražnja strana/2 cm: desna i lijeva strana

- Nemojte stavljati ili spremati proizvode za rublje na vrh uređaja u bilo kojem trenutku.
- Ovi proizvodi mogu oštetiti završnu obradu ili kontrole.

⚠ UPOZORENJE

- Utikač mora biti uključen u prikladnu utičnicu koja je pravilno postavljena i uzemljena u skladu sa svim lokalnim propisima i pravilnicima.

Postavljanje

- Postavite uređaj na ravan čvrsti pod.
- Pobrinite se da kruženje zraka oko uređaja ne ometaju tepisi i sl.
- Nikada nemojte pokušavati ispraviti nejednakosti poda dijelovima drveta, kartona ili sličnog materijala ispod uređaja.

- Ako nije moguće izbjeći postavljanje uređaja pored plinskog kuhala ili štednjaka na ugljen, između dva uređaja mora se umetnuti izolacija (85x60 cm) pokrivena aluminijskom folijom na strani okrenutoj prema kuhalu ili štednjaku.
- Nemojte postavljati uređaj u sobe u kojima može doći do temperatura zamrzavanja. Zamrznuta crijeva mogu puknuti pod tlakom. Pouzdanost elektroničke kontrolne jedinice može se oštetiti pri temperaturama ispod zamrzavanja.
- Pobrinite se da nakon postavljanja uređaja ona bude jednostavno dostupna serviseru u slučaju kvara.
- Nakon postavljanja uređaja podesite sve četiri noge isporučenim ključem za matične vijke za prijevoz kako biste osigurali stabilnost uređaja i ostavite slobodan prostor od otprilike 5 mm između vrha uređaja i donje strane bilo kakve radne površine.
- Ako se uređaj dostavi zimi i temperature su ispod zamrzavanja, stavite uređaj na sobnu temperaturu na nekoliko sati prije pokretanja.

⚠ UPOZORENJE

- Ova oprema nije osmišljena za upotrebu na moru niti za upotrebu u mobilnim instalacijama kao što su kamp prikolice, zrakoplovi i sl.

Električna veza

- Nemojte se koristiti produžnim kabelom ili dvostrukim prilagodnikom.
- Uvijek isključite uređaj iz struje i isključite dovod vode nakon upotrebe.
- Spojite uređaj na uzemljenu utičnicu u skladu s trenutnim pravilima ožičenja.
- Uređaj se mora postaviti tako da utikač bude jednostavno dostupan.
- Popravke uređaja smije vršiti isključivo kvalificirano osoblje. Popravci koje izvede neiskusno osoblje mogu dovesti do ozbiljnog kvara. Obratite se svom lokalnom servisnom centru.

Raspakiranje i uklanjanje matičnih vijaka za prijevoz

1 Podignite uređaj sa spužvaste baze.

- Nakon uklanjanja kartonskog materijala i materijala za isporuku, podignite uređaj sa spužvaste osnove. Pobrinite se da se potpora bubnja može skinuti s osnove i da nije spojena za dno uređaja.
- Ako morate položiti uređaj kako biste uklonili kartonsku osnovu, uvijek zaštitite stranu uređaja i pažljivo ga položite na stranu. Nemojte položiti uređaj na prednju ili stražnju stranu.

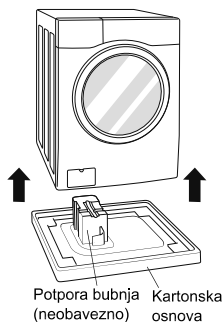

2 Uklonite sklopove matičnih vijaka.

- Počevši od donja dva matična vijka za prijevoz, ključem (uključen) potpuno otpustite sve matične vijke za prijevoz okretanjem u smjeru suprotnom od kazaljke na satu. Uklonite sklopove matičnih vijaka tako da lagano olabavite dok ih izvlačite.

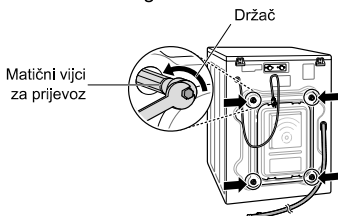

3 Postavite poklopce za otvore.

- Pronađite poklopce za otvore koji su uključeni u dodatnom priboru ili pričvršćeni sa stražnje strane.

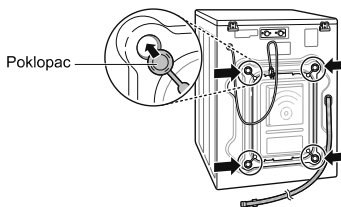

NAPOMENA

- Sačuvajte sklopove matičnih vijaka za buduću upotrebu. Kako biste spriječili oštećenje unutrašnjih komponenti, nemojte prevoziti perilicu rublja bez ponovnog postavljanja matičnih vijaka za prijevoz.
- Ne uklonite li matične vijke za prijevoz i držače, može doći do ozbiljnih vibracija i buke, što može dovesti do trajne štete na perilici rublja. Kabel je učvršćen na stražnju stranu perilice rublja matičnim vijkom za prijevoz kako bi se pomoglo spriječiti rad s matičnim vijcima za prijevoz na mjestu.

Upotreba podloga protiv klizanja (neobavezno)

Ako postavite uređaj na sklisku površinu, on se može pomicati zbog prekomjerne vibracije. Neispravno ravnanje može uzrokovati kvar zbog buke i vibracije. Ako se to dogodi, postavite podloge protiv klizanja ispod nogu za ravnanje i podesite razinu.

- Očistite pod kako biste pričvrstili podloge protiv klizanja.
 - Suhom krpom uklonite i očistite strane predmete i vlagu. Ako vlaga ostane, podloge protiv klizanja mogu proklizati.
- Podesite razinu nakon postavljanja uređaja na područje postavljanja.
- Postavite ljepljivu stranu podloge protiv klizanja na pod.
 - Najučinkovitije je postaviti podloge protiv klizanja ispod prednjih nogu. Ako je teško postaviti podloge ispod prednjih nogu, postavite ih ispod stražnjih nogu.

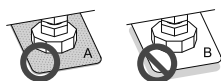
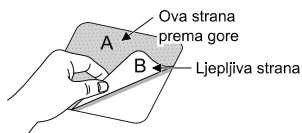

- Osigurajte da uređaj stoji ravno.
 - Gurnite ili zaljuljajte gornje rubove uređaja lagano kako biste provjerili ljulja li se uređaj. Ako se uređaj ljulja, ponovno ga poravnajte.

NAPOMENA

- Podloge protiv klizanja možete nabaviti u Servisnom centru tvrtke LG.

Drveni podovi (uzdignuti podovi)

- Drveni podovi posebno su osjetljivi na vibraciju.
- Kako biste spriječili vibraciju, preporučujemo da postavite gumene prstene debljine barem 15 mm na svaku nogu uređaja, učvršćene na barem dvije podne grede s vijcima.

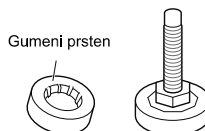

- Ako je to moguće, postavite uređaj u kut sobe, gdje je pod stabilniji.
- Postavite gumene prstenove kako biste smanjili vibraciju.

NAPOMENA

- Ispravno postavljanje i poravnavanje perilice rublja osigurat će dug, redovit i pouzdan rad.
- Perilica rublja mora biti 100 % horizontalna i čvrsto stajati na mjestu.
- Ne smije se „klackati” preko rubova pod teretom.
- Površina postavljanja mora biti čista, bez voska za podove i drugih premaza maziva.
- Nemojte dopustiti da se noge perilice rublja smoče. U suprotnome može doći do vibracija ili buke.
- Možete nabaviti gumene prstenove od Servisnog centra tvrtke LG.

Poravnavanje uređaja

Ako je pod neravan, okrenite podesive noge prema potrebi (Nemojte umetati dijelove drveta i sl. ispod nogu). Pobrinite se da su sve četiri noge stabilne i da stoje na podu pa provjerite je li uređaj potpuno ravan (Upotrijebite libelu).

- Nakon poravnavanja uređaja, zategnite protumatice prema bazi uređaja. Sve protumatice moraju se zategnuti.

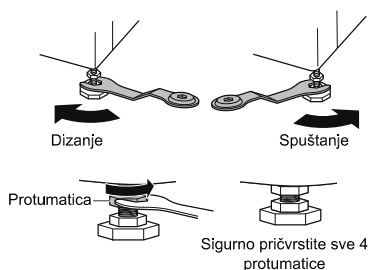

Dijagonalna provjera

- Kada dijagonalno pritisnete rubove gornje ploče, uređaj se ne smije uopće pomicati gore i dolje (provjerite oba smjera). Ako se uređaj zanjžiše kad dijagonalno pritisnete gornju ploču stroja, ponovno podesite noge.

NAPOMENA

- Drveni ili uzdignuti podovi mogu doprinijeti prekomjernim vibracijama i neravnoteži.
- Ako se perilica rublja postavi na uzdignutoj platformi, mora se sigurno pričvrstiti kako bi se uklonila opasnost od njezina pada.

Spajanje crijeva dovoda vode

- Tlak vode mora biti između 0,1 MPa i 1,0 MPa (1,0 – 10,0 kg/cm²).
- Nemojte oguliti ili unakrsno navijati spoj prilikom spajanja dovodnog crijeva na ventil.
- Ako je tlak vode iznad 1,0 MPa, treba se postaviti dekompresijski uređaj.
- Redovito provjeravajte stanje crijeva i zamijenite crijevo prema potrebi.

Provjera gumene brtve na crijevu dovoda vode

Dvije su gumene brtve isporučene s crijevima za dovod vode. Upotrebljavaju se za sprečavanje curenja vode. Pobrinite se da su veze sa slavinama dovoljno zategnute.

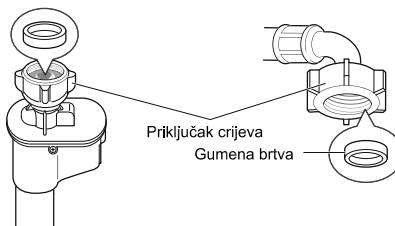
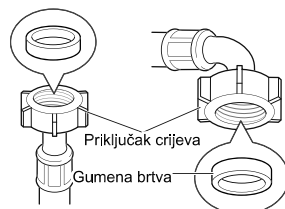

Spajanje crijeva na slavinu za vodu

Spajanje vijčanog crijeva na slavinu s navojem

Zategnite priključak crijeva na slavinu za dovod vode.

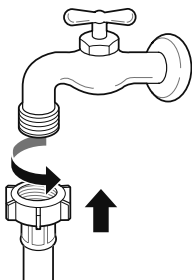

Spajanje vijčanog crijeva na slavinu bez navoja

1 Otpustite četiri fiksirajuća vijka.

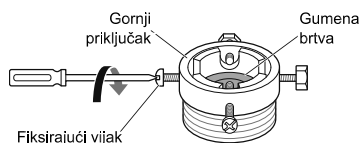

2 Uklonite vodeću pločicu ako je slavinu prevelika za postavljanje prilagodnika.

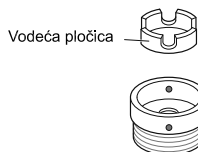

3 Gurnite prilagodnik na kraj slavine tako da se gumenom brtvom stvori vodonepropusna veza. Zategnite četiri fiksirajuća vijka.

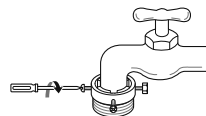

4 Gurnite crijevo dovoda okomito prema gore tako da gumena brtva unutar crijeva može prionuti potpuno slavini i zatim ga zategnite zavijanjem udesno.

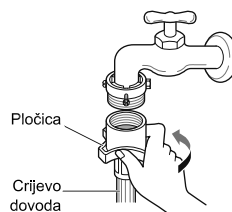

Spajanje crijeva s brzim spajanjem na slavinu bez navoja

1 Odvijte prstenastu pločicu prilagodnika i otpustite četiri fiksirajuća vijka.

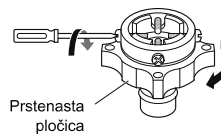

2 Uklonite vodeću pločicu ako je slavinu prevelika za postavljanje prilagodnika.

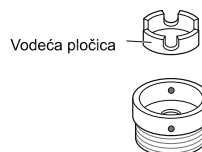

- 3** Gurnite prilagodnik na kraj slavine tako da se gumenom brtvom stvori vodonepropusna veza. Pričvrstite četiri vijka za pričvršćivanje i prstenastu pločicu prilagodnika.

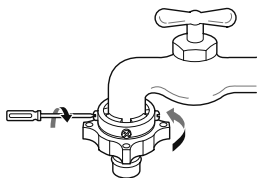

- 4** Povucite zadržnu pločicu priključka prema dolje, gurnite crijevo dovoda na prilagodnik i otpustite zadržnu pločicu priključka. Pobrinite se da prilagodnik pristaje na mjesto.

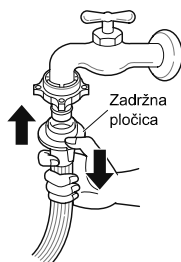

NAPOMENA

- Prije spajanja crijeva dovoda na slavinu za vodu otvorite slavinu za vodu kako biste isprali strane tvari (prašinu, pijesak, piljevinu itd.) iz vodova za vodu. Pustite vodu da iscuri u posudu i provjerite temperaturu vode.

Spajanje crijeva na uređaj

Pričvrstite cijev za toplu vodu na dovod tople vode na stražnjoj strani perlice. Pričvrstite cijev za hladnu vodu na dovod hladne vode na stražnjoj strani perlice.

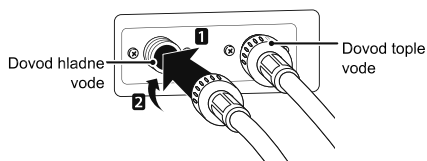

NAPOMENA

- Nakon dovršetka spajanja, ako voda curi iz crijeva, ponovite iste korake. Upotrijebite najčešći tip slavine za dovod vode. Ako je slavina četvrtasta ili prevelika, uklonite vodeću pločicu prije umetanja slavine u priključak.

Upotreba horizontalne slavine

Horizontalna slavina



Produžena slavina

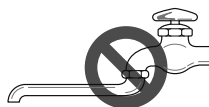

Četvrtasta slavina



Postavljanje odvodnog crijeva

- Odvodno crijevo ne smije se postaviti na visinu višu od 100 cm iznad poda. Voda u uređaju možda se neće odvoditi ili će se odvoditi sporo.
- Ispravno učvršćivanje odvodnog crijeva zaštitit će pod od štete uzrokovane curenjem vode.
- Ako je odvodno crijevo predugačko, nemojte ga na silu gurati natrag u uređaj. Tako ćete uzrokovati neuobičajenu buku.

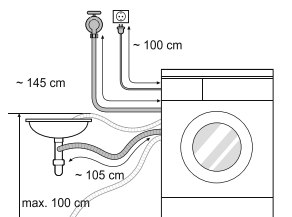

- Kada postavljate odvodno crijevo na umivaonik, sigurno ga učvrstite užetom.
- Ispravno učvršćivanje odvodnog crijeva zaštitit će pod od štete uzrokovane curenjem vode.

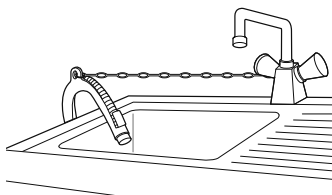

Kada za rublje

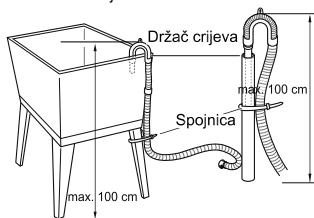

Upotreba perilice rublja

Prije prvog pranja, odaberite program pranja i pokrenite perilicu dok je prazna. Tako ćete ukloniti ostatke i vodu iz bubnja koja može preostati tijekom proizvodnje.

1 Podijelite rublje i umetnite predmete.

- Prema potrebi podijelite rublje prema vrsti tkanine, razini zaprljanosti, boji i veličini punjenja. Otvorite vrata i umetnite predmete u perilicu rublja.

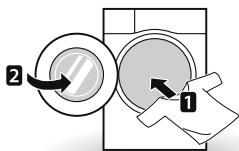

2 Dodajte proizvode za čišćenje i/ili deterdžent i omekšivač.

- Dodajte ispravnu količinu deterdženta u ladicu dozatora deterdženta. Ako želite, dodajte izbjeljivač ili omekšivač tkanine u odgovarajuće dijelove dozatora.

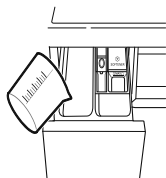

3 Uključite perilicu rublja.

- Pritisnite gumb **Power** kako biste uključili perilicu rublja.

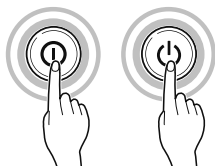

4 Odaberite željeni ciklus pranja.

- Uzastopno pritisnite gumb ciklusa ili okrećite gumb odabirača ciklusa dok ne odaberete željeni ciklus.

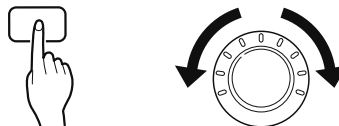

5 Započnite ciklus.

- Pritisnite gumb **Start/Pause** za početak ciklusa. Perilica rublja će nakratko početi raditi bez vode kako bi izmjerila težinu punjenja. Ako se gumb **Start/Pause** ne pritisne unutar 5 minuta, perilica rublja će se isključiti i izgubit ćete sve postavke.



6 Kraj ciklusa.

- Kad se ciklus završi, čut ćete melodiju. Odmah izvadite svoju odjeću iz perilice rublja kako biste smanjili gužvanje. Provjerite oko brtve vrata prilikom vađenja punjenja jesu li se mali predmeti zahvatili za brtvu.

Dijeljenje rublja

1 Potražite etiketu za održavanje na svojoj odjeći.

- Na njoj su informacije o sadržaju tkanine vaše odjeće i načinu njezina pranja.
- Simboli na etiketama za održavanje.

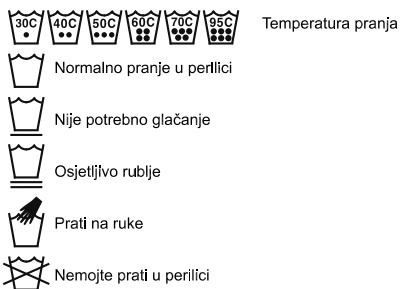

2 Dijeljenje rublja.

- Kako biste dobili najbolje rezultate, podijelite odjeću u punjenja koja se mogu oprati s istim ciklusom pranja.
- Različite tkanine trebaju se prati pri različitim temperaturama i brzinama centrifugiranja.
- Uvijek razdvojite tamne boje od svijetlih boja i bijele odjeće. Perite ih odvojeno jer se može dogoditi prijenos boje i vlakana, što uzrokuje promjenu boje bijelih i svijetlih odjevnih predmeta. Ako je moguće, nemojte prati jako zaprljane predmete s blago zaprljanima.
 - Zaprljanost (jako, uobičajeno, blago): Odvojite odjeću prema razini zaprljanosti.
 - Boja (bijelo, svijetlo, tamno): Odvojite bijele tkanine od obojenih tkanina.
 - Vlakna (Proizvođači vlakana, sakupljači): Perite proizvođače vlakana i sakupljače vlakana odvojeno.

3 Briga prije punjenja.

- Kombinirajte velike i male predmete u punjenju. Napunite prvo velike predmete.
- Veliki predmeti ne bi trebali činiti više od polovice ukupnog punjenja pranja. Nemojte prati pojedinačne predmete. Tako može doći do neuravnoteženog punjenja. Dodajte jedan ili dva slična predmeta.
- Provjerite sve džepove kako biste bili sigurni da su prazni. Predmeti kao što su čavli, ukosnice, šibice, olovke, kovanice i ključevi mogu oštetiti i perilicu rublja i vašu odjeću.

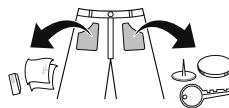

- Zatvorite patentne zatvarače, kukice i vezice kako biste bili sigurni da se ovi predmeti neće zahvatiti za drugu odjeću.
- Prije pranja očetkajte prljavštinu i mrlje malom količinom razvodnjenog deterdženta kako biste pomogli podići prljavštinu.
- Provjerite nabore fleksibilne brtve (sivo) i uklonite male predmete.

⚠ OPREZ

- Provjerite unutrašnjost bubnja i uklonite sve predmete iz prethodnog pranja.

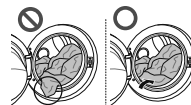

- Uklonite odjeću ili predmete s fleksibilne brtve kako biste spriječili oštećenje odjeće i brtve.

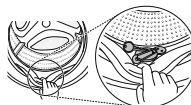

Dodavanje proizvoda za čišćenje

Doziranje deterdženta



- Deterdžent bi se trebao koristiti u skladu s uputama proizvođača deterdženta i odabrati se u skladu s vrstom, bojom, razinom zaprljanosti tkanine i temperaturom pranja.
- Ako se upotrijebi previše deterdženta, može nastati previše sapunice i to će dovesti do slabih rezultata pranja ili uzrokovati teško opterećenje motora.
- Ako želite upotrebljavati tekući deterdžent, slijedite smjernice koje vam pruži proizvođač deterdženta.
- Možete uliti tekući deterdžent izravno u glavnu ladicu deterdženta ako odmah počinjete ciklus.
- Nemojte upotrebljavati tekući deterdžent ako koristite način vremenske odgode ili ako ste odabrali pretpranje jer se tekućina može stvrdnuti.
- Ako se pojavi previše sapunice, smanjite količinu deterdženta.
- Možda ćete morati prilagoditi upotrebu deterdženta za temperaturu vode, tvrdoću vode, veličinu i razinu zaprljanosti punjenja. Za najbolje rezultate izbjegavajte prekomjerno stvaranje sapunice.
- Pogledajte etikete na odjeći prije odabira deterdženta i temperature vode.
- Kad se koristite perilicom rublja, upotrebljavajte određeni deterdžent isključivo za svaku vrstu odjeće:
 - Obične deterdžente u prahu za sve vrste tkanine
 - Deterdžente u prahu za osjetljive tkanine
 - Tekuće deterdžente za sve vrste tkanine ili određene deterdžente isključivo za vunu
- Za bolje rezultate pranja i izbjeljivanje upotrebljavajte deterdžent s uobičajenim izbjeljivačem u prahu.
- Deterdžent se ispiri iz dozatora na početku ciklusa.

NAPOMENA

- Nemojte dopustiti da se deterdžent stvrdne. Ako se stvrdne, može doći do blokiranja, slabe izvedbe ispiranja ili neugodnog mirisa.
- Puno punjenje: U skladu s preporukama proizvođača.
- Djelomično punjenje: 3/4 normalne količine
- Minimalno punjenje: 1/2 punog punjenja

Dodavanje deterdženta i omekšivača tkanina

Dodavanje deterdženta

- Samo glavno pranje → 
- Pretpranje+glavno pranje →  • 

NAPOMENA

- Previše deterdženta, izbjeljivača ili omekšivača može uzrokovati prelijevanje.
- Pazite da upotrebljavate prikladnu količinu deterdženta.

Dodavanje omekšivača tkanina

- Nemojte premašiti liniju maksimalnog punjenja. Prekomjerno punjenje može uzrokovati rano doziranje omekšivača tkanina, što može umrljati odjeću. Polako zatvorite ladicu dozatora.

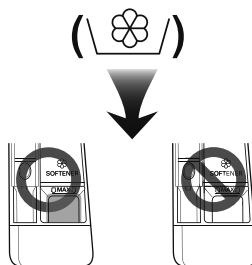

- Nemojte ostavljati omekšivač tkanina u ladici deterdženta dulje od 2 dana (Omekšivač tkanina može se stvrdnuti).
- Omekšivač će se automatski dodati tijekom posljednjeg ciklusa ispiranja.
- Nemojte otvarati ladicu dok se dovodi voda.
- Ne smiju se koristiti otapala (benzen itd.).

NAPOMENA

- Nemojte ulijevati omekšivač tkanina ravno na odjeću.

Dodavanje omekšivača vode

- Omekšivač vode, kao npr. protiv kamenca (npr. Calgon) može se upotrijebiti kako bi se smanjila upotreba deterdženta u područjima s posebno tvrdom vodom. Dozirajte u skladu s količinom određenom na pakiranju. Prvo dodajte deterdžent, a zatim omekšivač vode.
- Koristite količinu deterdženta potrebnu za meku vodu.

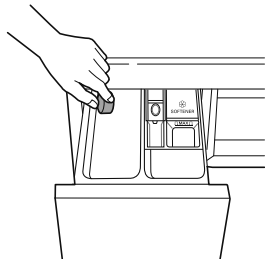

Upotreba tableta

- 1 Otvorite vrata i stavite tablete u bubanj.

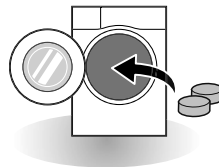

- 2 Napunite rublje u bubanj i zatvorite vrata.

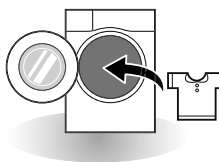

Upravljačka ploča

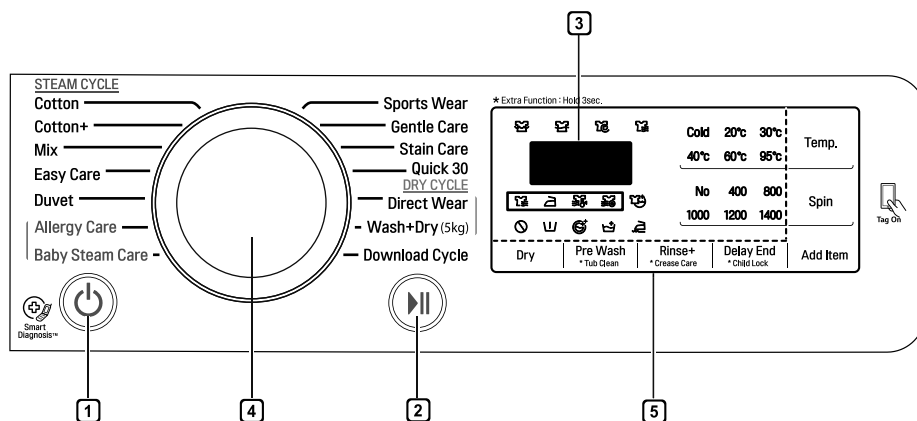

1 Tipka Power (Napajanje)

- Pritisnite tipku **Power** kako biste uključili perilicu rublja.

2 Tipka Start/Pause (Pokretanje/ Zaustavljanje)

- Ova tipka **Start/Pause** služi za pokretanje ciklusa pranja ili za zaustavljanje ciklusa pranja.
- Ako je potrebno privremeno zaustaviti ciklus pranja, pritisnite gumb **Start/Pause**.

3 Zaslon

- Na zaslonu se prikazuju postavke, procijenjeno preostalo vrijeme, mogućnosti i poruke o statusu. Kad se proizvod uključi, zadane postavke na zaslonu će se osvijetliti.
- Zaslon prikazuje procijenjeno preostalo vrijeme. Dok se veličina punjenja izračunava automatski, pojavljuje se treperenje ikone  ili natpis „Određivanje težine”.

4 Tipka programa

- Programi su dostupni u skladu s vrstom rublja.
- Lampica će se osvijetliti kako bi označila odabrani program.

5 Mogućnosti

- Ovaj dio omogućuje odabir dodatnog programa i osvijetlit će se kad se odabere.
- Upotrijebite ove gumbе za odabir željenih mogućnosti programa za odabrani ciklus.

Tablica programa

Program pranja

Program	Opis	Vrsta tkanine	Ispravna temperatura	Maksimalno punjenje
Cotton (Pamuk)	Pružaju bolju izvedbu kombiniranjem različitih kretnji bubnja.	Obojena odjeća koja ne pušta boju (majice, spavačice, pidžame itd.) i uobičajeno zaprljano pamučno punjenje (donje rublje).	40°C (Hladno do 95°C)	Nazivno
Cotton + (Pamuk +)	Pružaju optimiziranu izvedbu pranja za veće količine rublja s manje uštede energije.		60°C (Hladno do 60°C)	
Easy Care (Jednostavna njega)	Ovaj ciklus prikladan je za svakodnevne majice koje ne treba glačati nakon pranja.	poliamid, akrilan, poliestar	40°C (Hladno do 60°C)	3,0 kg
Mix (Miješano)	Omogućuje istovremeno pranje različitih tkanina.	Različite vrste tkanina osim posebnih odjevnih predmeta (svila/osjetljivo, sportska odjeća, tamna odjeća, vuna, poplun/zastori).	40°C (Hladno do 40°C)	
Allergy Care (Antialergijska njega rublja)	Pomaže ukloniti alergene kao što su grinje, pelud i mačje dlake.	Pamuk, donje rublje, plahte i dječja odjeća	60 °C	
Direct Wear (Spremno za nošenje)	Ovaj ciklus pruža pranje i sušenje unutar 80 minuta za blago zaprljane 1 – 3 majice.	pamučno miješano, miješane košulje od poliester, bluze	20 °C	
Baby Steam Care (Pranje dječje odjeće parom)	Omogućuje njegu odjeće s blagim kretanjem i boljim rezultatima pranja s pomoću pare.	Odjeća za bebe i djecu	60 °C	4,5 kg
Duvel (Poplun)	Ovaj je ciklus za velike predmete kao što su pokrivači za krevet, jastuci, pokrivači za kauče itd.	Pamučna posteljina osim posebnih odjevnih predmeta (osjetljivo, vuna, svila itd.) s punjenjem: popluni, jastuci, deke, pokrivači za kauče s laganim punjenjem	40°C (Hladno do 40°C)	1 predmet
Sports Wear (Sportska odjeća)	Ovaj je ciklus prikladan za sportsku odjeću kao što je odjeća i oprema za trčanje.	coolmax, gore-tex, flis i sympatex		2,0 kg
Quick 30 (Brzi program 30)	Ovaj ciklus pruža brzo vrijeme pranja za mala punjenja i blago zaprljano odjeću.	Blago zaprljana obojena odjeća.	20°C (Hladno do 40°C)	





Program	Opis	Vrsta tkanine	Ispravna temperatura	Maksimalno punjenje
Wash+Dry (5kg) (Pranje + sušenje)	Ovaj ciklus pruža neprekidni postupak pranja i sušenja u istome ciklusu.	Mala količina rublja koja se može osušiti.	40°C (Hladno do 95°C)	5,0 kg
Gentle Care (Nježno pranje)	Ovaj je ciklus za osjetljivu odjeću koja se može prati na ruke i u perilici, kao što je vuna za pranje u perilici, žensko donje rublje, haljine itd. (Upotrijebite deterdžent za vuneno rublje koje se može prati u perilici.)	vuna, odjeća za pranje na ruke, osjetljiva odjeća koja se jednostavno može oštetiti	20°C (Hladno do 30°C)	1,5 kg
Stain Care (Uklanjanje mrlja)	Pranje nekoliko vrsta mrlja, kao što su mrlje od vina, soka, prijavštine itd. (Temperatura vode povećava se korak po korak za pranje različitih mrlja.)	pamučne miješane tkanine, BEZ osjetljive odjeće	40°C (30°C do 60°C)	3,0 kg
Download Cycle (Preuzimanje ciklusa)	Za preuzete cikluse. Ako niste preuzeli nikakve cikluse, zadana postavka je Rinse+Spin.			

- Temperatura vode: Odaberite prikladnu temperaturu vode za odabrani program pranja. Uvijek slijedite etiketu za održavanje ili upute proizvođača odjevnog predmeta prilikom pranja.

NAPOMENA

- Preporučuje se neutralni deterdžent.

Program za sušenje

Program	Opis	Vrsta tkanine	Maksimalno punjeje
Sušenje bez glačanja ()	Za pamučno rublje. Odaberite ovaj ciklus kako biste smanjili vrijeme ciklusa i potrošnju energije tijekom ciklusa sušenja.	Pamučne ili platnene tkanine kao što su pamučni ručnici, majice i platneno rublje.	Nazivno
Uobičajeni ekološki ()	Za energetski štedljiv ciklus sušenja.		Nazivno
Glačanje ()	Za jednostavno glačanje. Završetak sušenja dok je odjeća još vlažna.	Pamučne ili platnene tkanine, spremne za glačanje na kraju ciklusa.	Nazivno
Niska temperatura ()	Za manje oštećenja na odjeći neka se suši na niskoj temperaturi.	tekstili s jednostavnim održavanjem, sintetičke tkanine prikladne za odjeću koja se možen prati u perilici s programima Easy Care, Mix	3,0 kg
Vrijeme 30 min	Možete promijeniti vrijeme sušenja prema maksimalnom punjenju.	pamuk, ručnik	0,5 kg
Vrijeme 60 min			1,5 kg
Vrijeme 90 min			2,5 kg
Vrijeme 120 min			3,0 kg
Vrijeme 150min			4,0 kg

- Postavite program na „Wash:Cotton + 60 °C+1400 rpm” i „Dry: Normal Eco sušenje” za testiranje usklađenosti s normom EN50229.

NAPOMENA

- Odaberite maksimalnu brzinu centrifugiranja koju možete odabrati programa pranja kako biste osigurali rez sušenja.
- Kada količina rublja za pranje i sušenje u jednom programu ne premašuje maksimalnu dopuštenu težinu za program sušenja, preporučuje se pranje i sušenje u jednom neprekinutom slijedu.

Dodatne mogućnosti

Program	Delay End	Crease Care	Pre Wash	Rinse +	Dry
Cotton (Pamuk)	•	•	•	•	•
Cotton + (Pamuk +)	•	•	•	•	•
Easy Care (Jednostavna njega)	•	•	•	•	•
Mix (Miješano)	•	•	•	•	•
Allergy Care (Antialergijska njega rublja)	•	•		•	•
Direct Wear (Spremno za nošenje)	•				•*
Baby Steam Care (Pranje dječje odjeće parom)	•	•		•	•
Duvet (Poplun)	•	•		•	
Sports Wear (Sportska odjeća)	•	•		•	
Quick 30 (Brzi program 30)	•	•	•	•	•
Gentle Care (Nježno pranje)	•	•		•	
Wash + Dry (5kg) (Pranje+sušenje)	•		•	•	•*
Stain Care (Uklanjanje mrlja)	•	•	•*	•	•

*: Ova je mogućnost automatski uključena u ciklus i ne može se izbrisati.

Radni podaci

Program	Maksimalno okretaja po minuti
	1400
Cotton (Pamuk)	1400
Cotton + (Pamuk +)	1400
Easy Care (Jednostavna njega)	1000
Mix (Miješano)	1400
Allergy Care (Antialergijska njega rublja)	1400
Direct Wear (Spremno za nošenje)	1000
Baby Steam Care (Pranje dječje odjeće parom)	1000
Duvet (Poplun)	1000
Sports Wear (Sportska odjeća)	800
Quick 30 (Brzi program 30)	1400
Gentle Care (Nježno pranje)	800
Wash + Dry (5kg) (Pranje+sušenje)	1400
Stain Care (Uklanjanje mrlja)	1400

NAPOMENA

- Informacija o glavnim programima za pranje pola punjenja.

Program	Vrijeme u minutama	Preostali sadržaj vlage	Voda u litrama	Energija u kW/h
	9 kg	1400rpm	9 kg	9 kg
Cotton (Pamuk) (40°C)	96	44 %	48	0,40
Cotton + (60°C) (Pamuk +)	246	44 %	45	0,52

Izborni program

Delay End (Vremenska odgoda)

Možete postaviti vremensku odgodu tako da se perilica rublja automatski pokrene i završi s radom nakon određenom vremenskog intervala.

- 1 Pritisnite gumb **Power**.
- 2 Odaberite program pranja.
- 3 Pritisnite gumb **Delay End** da biste postavili potrebno vrijeme.
- 4 Pritisnite gumb **Start/Pause**.

NAPOMENA

- Vrijeme odgode jest vrijeme do završetka programa, ne do njegova početka. Stvarno vrijeme rada može se razlikovati zbog temperature vode, punjenja za pranje i drugih faktora.
- Da biste poništili funkciju Vremenska odgoda, potrebno je pritisnuti gumb Uklj./isklj.
- Za ovu mogućnost izbjegavajte upotrebu tekućeg deterdženta.

Pre Wash (Pretpranje)

Ako je rublje jako zaprljano, preporučuje se program Pretpranje.

- 1 Pritisnite gumb **Power**.
- 2 Odaberite program pranja.
- 3 Pritisnite gumb **Pre Wash** tri sekunde.
- 4 Pritisnite gumb **Start/Pause**.

Crease Care (Pranje bez gužvanja)

Ako želite spriječiti stvaranje nabora, preporučuje se program Pranje bez gužvanja.

- 1 Pritisnite tipku **Power**.
- 2 Odaberite program pranja.
- 3 Pritisnite tipku **Crease Care** tri sekunde.
- 4 Pritisnite tipku **Start/Pause**.

Add Item (Add Item)

Rublje možete dodati ili izvaditi nakon što je pranje započelo.

- 1 Pritisnite **Add Item** tipku kada je LED svjetlo upaljeno.
- 2 Dodajte ili izvadite rublje.
- 3 Zatvorite vrata i pritisnite tipku **Start/Pause**.

NAPOMENA

- Iz sigurnosnih razloga vrata ostaju zaključana kada je razina vode ili temperatura visoka. Tada nije moguće dodati rublje.
- Ukoliko je temperatura vode u bubnju visoka, pričekajte da se ohladi.

UPOZORENJE

- Prilikom dodavanja rublja, pripazite da ste svo rublje stavili u bubanj. Ukoliko se rublje zaglavi u prostoru između vrata i bubnja, može oštetiti gumenu brtvu što može uzrokovati curenje vode te kvar.
- Otvaranje vrata na silu može uzrokovati lom dijelova, kvar ili sigurnosne probleme.
- Ukoliko otvorite vrata dok se u bubnju još nalazi veća količina vode i sapunice, voda i sapunica se mogu izliti iz perilice uzrokovati poplavu ili opekline.

Temp. (Temp.)

Gumbom **Temp.** odabirete kombinaciju temperatura pranja i ispiranja za odabrani program. Pritisnite ovu tipku dok se ne osvijetli željena postavka. Za sva ispiranja koristi se hladna voda iz slavine.

- Odaberite temperaturu vode prikladnu za vrstu punjenja koju perete. Slijedite etikete za održavanje tkanine odjevnog predmeta za najbolje rezultate.

Rinse (Ispiranje)

Rinse+ (Ispiranje+)

Dodaje ispiranje jednom.

Spin (Centrifuga)

- Razina brzine centrifuge može se odabrati uzastopnim pritiskanjem tipke **Spin**.
- Samo centrifugiranje

- 1 Pritisnite tipku **Power**.
- 2 Pritisnite tipku **Spin** za odabir broja okretaja po minuti.
- 3 Pritisnite tipku **Start/Pause**.

NAPOMENA

- Kad odaberete **No Spin**, perilica će se rotirati nakratko kako bi se brzo ispustila voda.

Child Lock (Roditeljska zaštita) (



S pomoću ove opcije onemogućite kontrole. Ova značajka može spriječiti djecu u mijenjanju ciklusa ili upravljanju uređajem

Zaključavanje upravljačke ploče

- 1 Pritisnite i držite tipku **Child Lock** tri sekunde.
- 2 Čut ćete zvučni signal i na zaslonu će se pojaviti . Kad se postavi Blokada za djecu, sve su tipke zaključane osim tipke **Power**.

NAPOMENA

- Isključivanjem napajanja neće se ponovno postaviti funkcija roditeljske zaštite. Morate isključiti child lock (Roditeljska zaštita) prije nego što možete pristupiti svojim ostalim funkcijama.

Otključavanje upravljačke ploče

Pritisnite i držite tipku **Child Lock** tri sekunde.

- Čut ćete zvučni signal i preostalo vrijeme za trenutačni program ponovno će se prikazati na zaslonu.

Uključen/isključen zvučni signal



- 1 Pritisnite tipku **Power**.
- 2 Pritisnite tipku **Start/Pause**.
- 3 Pritisnite i držite tipke **Temp. i Delay End** istovremeno 3 sekunde kako biste postavili funkciju uključivanja/isključivanja zvučnog signala.

NAPOMENA



- Nakon što se postavi funkcija uključivanja/isključivanja zvučnog signala, postavka se sačuva čak i nakon isključivanja napajanja.
- Ako želite isključiti zvučni signal, jednostavno ponovite ovaj postupak.

Dry (Sušenje) (neobavezno) ()

Upotrebljavajte automatske cikluse za sušenje većine punjenja. Elektronički senzori mjere temperaturu ispuha kako bi povećali ili smanjili temperature sušenja za brže vrijeme reakcije i točnije upravljanje temperaturom.

- Slavina s hladnom vodom mora se ostaviti otvorenom tijekom ciklusa sušenja.
- Automatski postupak ove perilice rublja od pranja do sušenja može se jednostavno odabrati.
- Za najujednačnije sušenje pobrinite se da svi predmeti u punjenju odjeće budu slični prema materijalu i debljini.
- Nemojte pretjerano napuniti perilicu rublja guranjem previše predmeta u bubanj. Predmeti se moraju moći slobodno kotrljati.
- Ako otvarate vrata kako biste uklonili punjenje prije nego što perilica rublja završi svoj ciklus, nemojte zaboraviti pritisnuti gumb **Pokretanje/Zaustavljanje**.
- Pritiskom gumba **Dry** možete odabrati: Sušenje bez glačanja-Vrijeme (30 -60 -90- 120- 150)-Glačanje-Niska temperatura-Uobičajeni ekološki
- Nakon završetka sušenja prikazuje se „“ . „“ predstavlja smanjivanje nabora. Ciklus sušenja već je gotov. Pritisnite bilo koji gumb i izvadite odjeću. Ako ne pritisnete gumb **Pokretanje/Zaustavljanje** program će završiti nakon približno 4 sata.

NAPOMENA

- Kad isključite perilicu rublja tijekom ciklusa sušenja, motorom ventilatora za sušenje može se upravljati kako bi se sačuvao na 30 sekundi. Zatim perilica rublja prikazuje „“ na ploči. „“ predstavlja ventilator.
- Pazite prilikom vađenja odjeće iz perilice rublja jer odjeća ili perilica rublja mogu biti vrući.

Vodič za sušenje rublja

- Vrijeme sušenja može se odabrati pritiskom na tipku Dry.
- Program sušenja može trajati i do 7 sati.
- Vremena trajanja sušenja dana su kao vodič koji vam može pomoći prilikom ručnog postavljanja programa sušenja.

BILJEŠKE

- Procijenjeno vrijeme trajanja sušenja varira od stvarnog vremena sušenja kod Automatskog programa. Tip tkanine, veličina punjenja i odabrani stupanj sušenja utječu na vrijeme sušenja rublja.
- Kada odaberete samo sušenje, broj okretaja regulira se automatski za uštedu energije.

Vuneni predmeti

- Vunene predmete nemojte sušiti kotrljanjem. Razvucite ih u njihov izvorni oblik i osušite ih ravne.

Tkani i ispleteni materijali

- Neki tkani i ispleteni materijali mogu se stisnuti prema različitim mjerama, ovisno o njihovoj kvaliteti.
- Uvijek razvucite takve materijale odmah nakon sušenja.

Odjeća koju ne treba glačati i sintetička odjeća

- Nemojte previše napuniti svoju perilicu rublja
- Izvadite predmete koje ne treba glačati čim se perilica rublja zaustavi kako biste smanjili nabore.

Odjeća za bebe i spavačice

- Uvijek provjerite upute proizvođača.

Gumeni i plastični predmeti

- Nemojte sušiti bilo kakve predmete napravljene od gume ili plastike ili koji sadrže gumu ili plastiku, kao što su:
 - pregače, dječji opršnjaci, pokrivači za stolice
 - zastori i stolnjaci
 - prostirači za kupaonicu

Staklena vuna

- Nemojte sušiti predmete od staklene vune u perilici rublja. Čestice stakla koje ostanu u perilici rublja mogu se zahvatiti za odjeću sljedeći put kad budete koristili perilicu rublja i uzrokovati iritaciju kože.

Korištenje aplikacije SmartThinQ

Instaliranje aplikacije SmartThinQ

Na pametnom telefonu potražite aplikaciju LG SmartThinQ u Trgovini Google Play. Slijedite upute za preuzimanje i instaliranje aplikacije.

Funkcija Tag On

- Za uređaje s logotipom  Tag On
- Funkcija Tag On može se upotrebljavati s većinom pametnih telefona koji imaju funkciju NFC (Komunikacija kratkog dometa) i temelje se na OS-u Android (operacijskom sustavu).

Download Cycle (Preuzimanje ciklusa)

Preuzmite nove i posebne cikluse koji nisu uključeni u osnovne cikluse na uređaju.

Za uređaje koji su uspješno registrirani možete preuzeti razne posebne cikluse specifične za uređaj.

Samo se jedan ciklus može pohraniti u uređaju u bilo koje vrijeme.

Nakon što preuzimanje ciklusa završi u uređaju, proizvod čuva preuzeti ciklus sve dok se ne preuzme novi ciklus.

Tub Clean Coach

Ova funkcija prikazuje koliko je ciklusa preostalo prije nego treba pokrenuti ciklus za čišćenje bubnja.

Smart Diagnosis™

Ova funkcija pruža korisne informacije za dijagnosticiranje i rješavanje problema s uređajem na temelju obrasca uporabe.



Postavke

Postavite nadimak proizvođača i izbrišite proizvod.

NAPOMENA

- Pritisnite  u aplikaciji LG SmartThinQ za detaljniji vodič o korištenju funkcije Tag On.
- Lokacija NFC modula na telefonu može ovisiti o telefonu, a uporaba NFC-a može biti ograničena na nekim pametnim telefonima zbog razlika u načinima prijenosa. Zbog karakteristika NFC-a, ako je udaljenost za prijenos prevelika, ili ako na telefonu postoji metalna naljepnica ili zaštitni omotač, prijenos neće biti dobar. U nekim slučajevima, telefoni s NFC-om neće moći uspješno obaviti prijenos.
- Sadržaj koji se nalazi u ovom priručniku može se razlikovati od trenutne verzije aplikacije LG SmartThinQ, a softver se može mijenjati bez informiranja kupaca.
- Funkcija NFC razlikuje se ovisno o pametnim telefonima.

Smart Diagnosis™ putem pametnog telefona

- Za uređaje sa oznakom  ili 

Upotrijebite ovu funkciju ako trebate preciznu dijagnozu informacijskog centra za korisnike tvrtke LG Electronics kada dođe do kvara uređaja.

Smart Diagnosis™ ne može se aktivirati ako nije uključeno napajanje uređaja. Ako ne možete uključiti uređaj, treba izvršiti ispravljanje problema bez funkcije Smart Diagnosis™.

Obavijest o sukladnosti za EU



Ovime LG Electronics izjavljuje da je radio oprema u vidu perilice rublja u skladu s Direktivom 2014/53/EU.

Cijeli tekst EU deklaracije o sukladnosti dostupan je na sljedećoj internetskoj adresi:

<http://www.lg.com/global/support/cedoc/cedoc#>

LG Electronics European Shared Service Center B.V
Krijgsman 1
1186 DM Amstelveen
Nizozemska

Uporaba funkcije Smart Diagnosis™

Smart Diagnosis™ putem informacijskog centra za korisnike

Upotrijebite ovu funkciju ako trebate preciznu dijagnozu servisnog centra tvrtke LG Electronics kada dođe do kvara proizvoda. Upotrijebite ovu funkciju samo kako biste se obratili predstavniku servisa, a ne tijekom uobičajenog rada.

- 1 Pritisnite tipku **Napajanje** kako biste uključili perilicu rublja. Nemojte pritisnuti bilo koju drugu tipku ili okrenuti tipku odabirača programa.
- 2 Kad vas pozivni centar tako uputi, pristonite mikrofon svog telefona blizu tipke **Napajanje**.

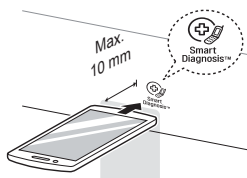

- 3 Pritisnite i držite gumb **Temp.** tri sekunde dok držite mikrofon telefona na ikoni ili na gumbu **Napajanje**.
- 4 Držite telefon na mjestu dok se prijenos tona ne završi. Prikazuje se vrijeme preostalo za prijenos podataka.
 - Za najbolje rezultate nemojte pomicati telefon dok se tonovi prenose.
 - Ako agent u pozivnom centru ne može dobiti točan zapis podataka, može vas zamoliti da ponovite radnju.



- 5 Kad odbrojavanje završi i tonovi se prekinu, nastavite svoj razgovor s agentom pozivnog centra koji će vam tada moći pomoći upotrebom informacija prenesenih na analizu.

NAPOMENA

- Funkcija Smart Diagnosis™ ovisi o lokalnoj kvaliteti poziva.
- Ako upotrijebite kućni telefon, poboljšat će se učinkovitost komunikacije, a vi možete primiti bolju uslugu.
- Ako je prijenos podataka za dijagnozu s pomoću funkcije Smart Diagnosis™ loš zbog loše kvalitete poziva, možda nećete primiti najbolju uslugu Smart Diagnosis™.

Specifikacije NFC modula

Model	LGHA-NWW-v3.0
Frekventijski raspon	13.553 MHz - 13.567 MHz
Izlazna snaga (Maks)	9.0 dBμA/m @ 10 m

⚠ UPOZORENJE

- Isključite perilicu rublja iz struje prije čišćenja kako biste izbjegli opasnost od strujnog udara. Ne budete li se pridržavali ovog upozorenja, može doći do ozbiljne ozljede, požara, strujnog udara ili smrti.
- Nikada nemojte upotrebljavati oštre kemikalije, abrazivna sredstva za čišćenje ili otapala za čišćenje perilice rublja. Oni mogu oštetiti završnu obradu.

Čišćenje perilice rublja

Briga nakon pranja

- Nakon završetka ciklusa obrišite vrata i unutrašnjost brtve vrata kako biste uklonili vlagu.
- Ostavite vrata otvorena kako biste osušili unutrašnjost bubnja.
- Obrišite kućište perilice rublja suhom krpom kako biste uklonili vlagu.

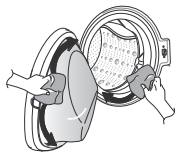

Čišćenje vanjskog dijela

Ispravna briga o perilici rublja može produžiti njezin radni vijek.

Vrata:

- Perite vlažnom krpom s vanjske i unutarnje strane i zatim osušite suhom krpom.

Vanjski dio:

- Odmah obrišite bilo kakvu prolivenu tekućinu.
- Obrišite vlažnom krpom.
- Nemojte pritiskati površinu ili zaslon oštrim predmetima.

Čišćenje unutrašnjeg dijela

- Upotrijebite ručnik ili meku krpu za brisanje oko otvora vrata perilice rublja i stakla vrata.
- Uvijek uklonite predmete iz perilice rublja čim ciklus završi. Ostavljanje vlažnih predmeta u perilici rublja može uzrokovati stvaranje nabora, prijenos boje i neugodan miris.
- Pokrenite program Čišćenje bubnja jednom mjesečno (ili češće prema potrebi) kako biste uklonili nakupine deterdženta i ostale ostatke.

Čišćenje filtra dovoda vode

- Isključite slavine dovoda ako se stroj ostavlja na bilo koje vrijeme (npr. praznik), posebno ako nema podnog odvoda (slivnika) u neposrednoj blizini.
- *!* *E* prikazat će se na upravljačkoj ploči kad voda ne ulazi u ladicu deterdženta.
- Ako je voda vrlo tvrda ili sadrži tragove kamenca, filtar dovoda vode može se začepiti. Stoga je dobra ideja povremeno ga očistiti.

- 1 Isključite slavinu vode i odvijte crijevo za dovod vode.

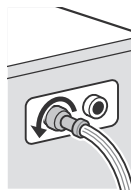

- 2 Očistite filtar četkom s tvrdim čekinjama.

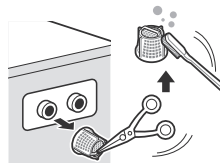

Čišćenje filtra odvodne pumpe

- U odvodnom filtru skupljaju se niti i mali predmeti koji ostanu u odjeći. Redovito provjeravajte je li filter čist kako biste osigurali neometan rad perilice rublja.
- Pustite da se voda ohladi prije čišćenja odvodne pumpe, izvođenja hitnog pražnjenja ili otvaranja vrata u hitnom slučaju.

1 Otvorite pokrovni poklopac i izvucite crijevo.

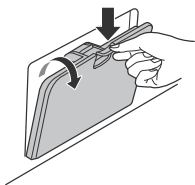

2 Izvadite odvodni čep i otvorite filter okretanjem ulijevo.



3 Uklonite sve strane stvari iz filtra pumpe.

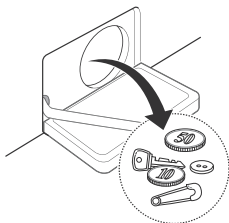

4 Nakon čišćenja okrenite filter pumpe i umetnite odvodni čep.

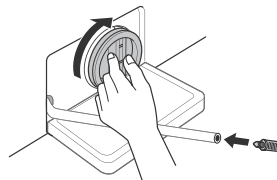

5 Zatvorite pokrovni poklopac.

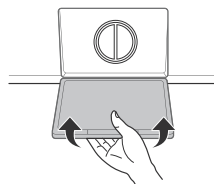

⚠ OPREZ

- Prvo ispuštite vodu upotrebom odvodnog crijeva pa otvorite filter pumpe kako biste uklonili niti ili predmete.
- Budite pažljivi prilikom ispuštanja vode jer voda može biti vruća.

Čišćenje ladice dozatora

Deterdžent i omekšivač tkanine mogu se nakupiti u ladici dozatora. Uklonite ladicu i umetke i provjerite ima li nakupina jednom ili dvaput mjesečno.

- 1 Uklonite ladicu dozatora deterdženta tako da je povučete ravno prema naprijed dok se ne zaustavi.

- Čvrsto pritisnite tipku za otpuštanje i uklonite ladicu.

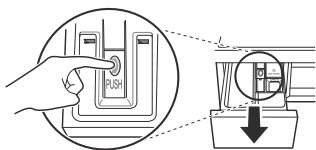

- 2 Uklonite umetke iz ladice.

- Isperite umetke i ladicu toplom vodom kako biste uklonili nakupine proizvoda za rublje. Upotrijebite samo vodu za čišćenje ladice dozatora. Osušite umetke i ladicu mekom krpom ili ručnikom.

- 3 Za čišćenje otvora ladice upotrijebite krpu ili malu nemetalnu četku kako biste očistili udubljenje.

- Uklonite sve ostatke s gornjeg i donjeg dijela udubljenja.

- 4 Obrišite svu vlagu s udubljenja mekom krpom ili ručnikom.

- 5 Vratite umetke u njihove odjeljke i vratite ladicu.

Čišćenje bubnja (neobavezno)

Čišćenje bubnja poseban je program za čišćenje unutrašnjosti perilice rublja.

Viša razina vode koristi se u ovom programu pri višoj brzini centrifugiranja. Redovito izvodite ovaj program.

- 1 Uklonite svu odjeću ili predmete iz perilice rublja i zatvorite vrata.

- 2 Otvorite ladicu dozatora i dodajte sredstvo protiv kamenca (npr. Calgon) u glavni odjeljak za pranje.

- Tablete stavite u bubanj.

- 3 Polako zatvorite ladicu dozatora.

- 4 Uključite uređaj i zatim pritisnite i držite tipke **Čišćenje bubnja** 3 sekunde. Zatim će se na zaslonu prikazati **EC L**.

- 5 Pritisnite tipku **Start/Pause** za početak.

- 6 Nakon završetka programa ostavite vrata otvorenima kako bi se otvor vrata perilice rublja, fleksibilna brtva i staklo vrata osušili.

⚠ OPREZ

- Ako imate dijete, pazite da ne ostavite vrata otvorena predugo.

NAPOMENA

- Nemojte dodavati deterdžent u odjeljke za deterdžent. Može nastati prekomjerna količina sapunice koja će iscuriti iz perilice rublja.

- Vaša perilica rublja opremljena je sustavom za automatsko praćenje pogrešaka koji otkriva i dijagnosticira probleme u ranom stadiju. Ako vaša perilica rublja ne funkcionira ispravno ili ne funkcionira uopće, provjerite sljedeće stavke prije poziva servisu:





Dijagnosticiranje problema



















Simptomi	Razlog	Rješenje
Klepetavi i zveketavi zvukovi	Strani predmeti kao što su kovanice ili učvršnice mogu biti u bubnju ili pumpi.	<ul style="list-style-type: none"> • Provjerite sve džepove kako biste bili sigurni da su prazni. Predmeti kao što su ukosnice, šibice, olovke, kovanice i ključevi mogu oštetiti i perilicu i vašu odjeću. • Zatvorite patentne zatvarače, kukice i vezice kako biste spriječili da ti predmeti zahvate ili se zapetljaju na drugu odjeću.
Glasan zvuk	Teška punjenja za pranje mogu proizvoditi glasan zvuk. Ovo je inače normalno.	<ul style="list-style-type: none"> • Ako se zvuk nastavi, perilica rublja vjerojatno nije u ravnoteži. Zaustavite i ponovno rasporedite punjenje pranja.
Vibrirajući zvuk	Jesu li svi matični vijci za prijevoz i potpora bubnja uklonjeni?	<ul style="list-style-type: none"> • Ako nisu uklonjeni tijekom postavljanja, pogledajte vodič za postavljanje za uklanjanje matičnih vijaka za prijevoz.
	Jesu li sve noge čvrsto oslonjene na pod?	<ul style="list-style-type: none"> • Provjerite je li uređaj potpuno ravan (s pomoću libele).
Curenje vode	Crijevo dovoda ili odvodno crijevo labavo je na slavini ili na perilici rublja.	<ul style="list-style-type: none"> • Provjerite i zategnite veze crijeva.
	Odvodne cijevi doma su začepljene.	<ul style="list-style-type: none"> • Odčepite odvodne cijevi. Prema potrebi obratite se vodoinstalateru.
Prekomjerno stvaranje sapunice	Previše deterdženta ili neprikladni deterdžent mogu uzrokovati pretjerano stvaranje pjene što može dovesti do curenja vode.	<ul style="list-style-type: none"> • Osigurajte da upotrebljavate količine deterdženta prema uputama proizvođača.

Simptomi	Razlog	Rješenje
Voda ne ulazi u perilicu rublja ili ulazi sporo	Dovod vode nije prikladan na toj lokaciji.	• Provjerite drugu slavinu u domu.
	Slavina dovoda vode nije potpuno otvorena.	• Do kraja otvorite slavinu.
	Crijevo/a dovoda vode izvijena su.	• Izravnajte crijevo.
	Filtar crijeva dovoda vode začepljen je.	• Provjerite filtari crijeva dovoda.
Voda u perilici rublja ne otječe ili otječe sporo	Odvodno crijevo je izvijeno ili začepljeno.	• Očistite i izravnajte odvodno crijevo.
	Začepljen je odvodni filtari.	• Očistite odvodni filtari.
Perilica rublja ne može se pokrenuti	Kabel električnog napajanja možda nije uključen ili je veza labava.	• Provjerite da utikač čvrsto pristaje u zidnu utičnicu.
	Ispao je osigurač u domu, iskočio je strujni prekidač ili je došlo do nestanka struje.	• Ponovno postavite strujni prekidač ili zamijenite osigurač. Nemojte povećavati kapacitet osigurača. Ako je problem preopterećenje strujnog kruga, neka to ispravi kvalificirani električari.
	Slavina dovoda vode nije otvorena.	• Otvorite slavinu dovoda vode.
Perilica rublja neće centrifugirati	Provjerite jesu li vrata čvrsto zatvorena.	• Zatvorite vrata i pritisnite gumb Start/Pause . Nakon što pritisnete gumb Start/Pause , može potrajati nekoliko trenutaka prije nego što perilica rublja počne centrifugirati. Vrata se moraju zaključati prije postizanja centrifugiranja. Dodajte 1 ili 2 slična predmeta kako biste pomogli uravnotežiti punjenje. Presložite punjenje kako biste omogućili ispravno centrifugiranje.

Simptomi	Razlog	Rješenje
Vrata se ne otvaraju	Nakon što se perilica rublja pokrene, vrata se ne mogu otvoriti zbog sigurnosnih razloga.	<ul style="list-style-type: none"> • Provjerite je li ikona „Zaključavanje vrata” osvjetljena. Možete sigurno otvoriti vrata nakon što se ikona „Zaključavanje vrata” isključi.
Odgodeno vrijeme ciklusa pranja	Ako se otkrije neravnoteža ili ako je uključen program uklanjanja sapunice, vrijeme pranja će se povećati.	<ul style="list-style-type: none"> • To je uobičajena pojava. Preostalo vrijeme prikazano na zaslonu samo je procjena. To vrijeme može varirati.
Preljevanje omekšivača tkanina	Previše omekšivača može dovesti do preljevanja.	<ul style="list-style-type: none"> • Slijedite smjernice omekšivača kako biste osigurali uporabu prikladne količine. Nemojte premašiti liniju maksimalnog punjenja.
Omekšivači se ispuštaju prerano	Previše omekšivača može dovesti do preuranjenog otpuštanja.	<ul style="list-style-type: none"> • Slijedite upute proizvođača deterdženta. • Polako zatvorite ladicu dozatora. Nemojte otvarati ladicu tijekom ciklusa pranja.
Problem sa sušenjem	Provjerite slavinu dovoda vode.	<ul style="list-style-type: none"> • Nemojte prepuniti perilicu. Provjerite odvodi li se ispravno voda iz perilice rublje za izdvajanje prikladne količine vode iz punjenja. Punjenje odjeće premalo je za ispravno kotrljanje. Dodajte nekoliko ručnika. • Isključite slavinu dovoda vode.
Neugodni mirisi	Miris je uzrokovan gumom koja je spojena na perilicu rublja.	<ul style="list-style-type: none"> • To je normalan miris nove gume te će isti nestati nakon nekoliko pranja.
	Ukoliko gumena brtva i područje oko vrata perilice nisu redovito čišćena moguća je pojava neugodnog mirisa uzrokovanog plijesni ili stranim tvarima.	<ul style="list-style-type: none"> • Čistite gumenu brtvu i područje oko vrata redovito i provjeravajte kod ključanice vratiju na perilici postoje li strane tvari/predmeti.
	neugodni mirisi mogu se pojaviti ukoliko se strane tvari ostave u odvodu filtera pumpe.	<ul style="list-style-type: none"> • Čistite odvod filtera pumpe redovito
	Neugodni mirisi se mogu pojaviti ukoliko crijevo za odvod vode nije pravilno instalirano što uzrokuje povrat vode (voda se vraća nazad u bubanj perilice)	<ul style="list-style-type: none"> • Prilikom instalacije odvodnog crijeva provjerite da nije napuknuto ili začepljeno.
	Prilikom korištenja opcije sušenja, neugodni mirisi se mogu pojaviti zbog ostataka komadića odjeće na grijaču. (samo kod sušilica)	<ul style="list-style-type: none"> • Ovo nije kvar.
	Određeni neugodni mirisi mogu se pojaviti sušenjem mokre odjeće vrućim zrakom. (Samo kod sušilica)	<ul style="list-style-type: none"> • Neugodni mirisi će nestati nakon kratkog vremena



Poruke o pogreškama

Simptomi	Razlog	Rješenje
 	Dovod vode nije prikladan na području.	<ul style="list-style-type: none"> • Provjerite drugu slavinu u domu.
	Slavine dovoda vode nisu potpuno otvorene.	<ul style="list-style-type: none"> • Do kraja otvorite slavinu.
	Crijevo/a dovoda vode izvijena su.	<ul style="list-style-type: none"> • Izravnajte crijevo (crijeva).
	Začepljen je filter crijeva dovoda.	<ul style="list-style-type: none"> • Provjerite filter crijeva dovoda.
	<p>Ako dođe do curenja vode u crijevu dovoda aqua stop, indikator A postat će crvene boje.</p>  <p>Može varirati ovisno o modelu.</p>	<ul style="list-style-type: none"> • Upotrijebite crijevo dovoda aqua stop.
 	Punjenje je premalo.	<ul style="list-style-type: none"> • Dodajte 1 ili 2 slična predmeta kako biste pomogli uravnotežiti punjenje.
	Punjenje nije u ravnoteži.	<ul style="list-style-type: none"> • Dodajte 1 ili 2 slična predmeta kako biste pomogli uravnotežiti punjenje.
	Uređaj ima sustav za otkrivanje i ispravljanje neravnoteže. Ako se pojedinačni teški predmeti napune (npr. prostirači za kupaonicu, kupači ogrtač itd.), ovaj sustav može zaustaviti centrifugiranje ili čak potpuno prekinuti ciklus centrifugiranja.	<ul style="list-style-type: none"> • Presložite punjenje kako biste omogućili ispravno centrifugiranje.
	Ako je rublje i dalje premokro na kraju ciklusa, dodajte manje odjevne predmete kako biste uravnotežili punjenje i ponovite ciklus centrifugiranja.	<ul style="list-style-type: none"> • Presložite punjenje kako biste omogućili ispravno centrifugiranje.

Simptomi	Razlog	Rješenje
 	Odvodno crijevo je izvijeno ili začepljeno.	<ul style="list-style-type: none"> • Očistite i izravnajte odvodno crijevo.
	Začepljen je odvodni filter.	<ul style="list-style-type: none"> • Očistite odvodni filter.
   	Pobrinite se da vrata nisu otvorena.	<ul style="list-style-type: none"> • Zatvorite do kraja vrata. Ako se <i>dE</i>, <i>dE1</i>, <i>dE2</i> ne otpusti, pozovite servis.
 	Pogreška kontrole.	<ul style="list-style-type: none"> • Isključite strujni utikač i pozovite servis.
 	Prelievanje vode zbog pokvarenog ventila vode.	<ul style="list-style-type: none"> • Zatvorite slavinu za vodu. • Isključite strujni utikač. • Pozovite servis.
 	Kvar senzora za razinu vode.	<ul style="list-style-type: none"> • Zatvorite slavinu za vodu. • Isključite strujni utikač. • Pozovite servis.
 	Preopterećenje motora.	<ul style="list-style-type: none"> • Pustite perilicu rublja da ne radi na 30 minuta kako bi se motor ohladio, a zatim ponovno pokrenite ciklus.
 	Curenje vode.	<ul style="list-style-type: none"> • Pozovite servis.
	Ne suši	<ul style="list-style-type: none"> • Pozovite servis.

OVO OGRANIČENO JAMSTVO NE POKRIVA SLJEDEĆE SLUČAJEVE:

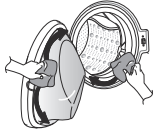
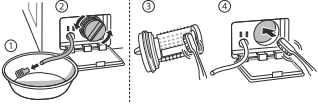
- Dolazak servisa za dostavu, preuzimanje, postavljanje ili popravak proizvoda; upute za korisnika o radu proizvoda; popravak ili zamjena osigurača ili ispravak ožičenja ili vodovodnih cijevi ili ispravak neovlaštenih popravaka/instalacija.
- Neuspješan rad proizvoda tijekom nestanka struje ili prekida ili neprikladne usluge pružanja električne energije.
- Šteta uzrokovana šupljim ili slomljenim cijevima za vodu, smrznutim cijevima za vodu, ograničenim odvodnim vodovima, neprikladnim ili prekinutim dovodom vode ili neprikladnim dovodom zraka.
- Šteta nastala radom proizvoda u korozivnom okruženju ili suprotno uputama navedenima u priručniku vlasnika proizvoda.
- Šteta na proizvodu uzrokovana nesrećama, štetocinama, munjom, vjetrom, požarom, poplavama ili višom silom.
- Šteta ili kvar uzrokovani neovlaštenom promjenom ili izmjenom ili ako se uređaj koristi različito od njegove namjene ili curenjem vode na mjestu gdje proizvod nije ispravno postavljen.
- Šteta ili kvar uzrokovani neispravnom električnom strujom, naponom ili vodoinstalaterskim standardom, komercijalnom ili industrijskom uporabom ili uporabom pribora, komponenti ili potrošnih proizvoda za čišćenje koje nije odobrio LG.
- Šteta uzrokovana prijevozom i rukovanjem, uključujući porezotine, udubine, krhotine i/ili druga oštećenja završne obrade vašeg proizvoda, osim ako takva šteta ne nastane zbog nedostataka materijala ili izrade.
- Šteta ili dijelovi koji nedostaju na svakom prikazanom ili preuređenom proizvodu ili proizvodu s otvorenom kutijom ili sa sniženom cijenom.
- Proizvodi s originalnim serijskim brojevima koji su uklonjeni, promijenjeni ili se ne mogu jasno odrediti. Model i serijski brojevi, uz račun originalne maloprodaje potrebni su za ovjeravanje jamstva.
- Povećanje troškova režija i dodatni troškovi režija.
- Popravci kad se proizvod koristi u abnormalnim ili neuobičajenim kućanskim uvjetima ili suprotno uputama navedenima u priručniku vlasnika proizvoda.
- Troškovi povezani s uklanjanjem proizvoda iz vašeg doma zbog popravaka.
- Uklanjanje i ponovno postavljanje proizvoda ako je postavljen na nepristupačnom mjestu ili nije postavljen u skladu s objavljenim uputama za postavljanje, uključujući priručnik vlasnika i priručnik za postavljanje tvrtke LG.
- Šteta koja nastaje zbog neprikladne uporabe, zlouporabe, neispravnog postavljanja, popravaka ili održavanja. Neispravni popravak uključuje upotrebu dijelova koje nije odobrio niti odredio LG.

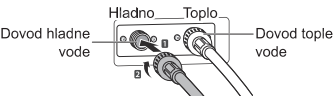
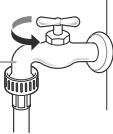
<p>Čudne vibracije ili buka uzrokovani neuklanjanjem matičnih vijaka za prijevoz ili potpore bubnja.</p>	➔	 <p>Potpore Kartonska bubnja osnova</p> <p>Matični vijci za prijevoz</p>	<p>Uklonite matične vijke za prijevoz i potporu bubnja.</p>
<p>Curenje uzrokovano prijavštinom (kosa, vlakna) na brtvi i staklu vrata.</p>	➔		<p>Očistite brtvu i staklo vrata.</p>
<p>Nema odvoda zbog začepljenog filtra pumpe.</p>	➔		<p>Očistite filter pumpe.</p>
<p>Voda ne izlazi jer su filtri ventila dovoda vode začepljeni ili su crijeva dovoda vode izvijena.</p>	➔	 <p>Filter dovoda</p>	<p>Očistite filter ventila dovoda ili ponovno postavite crijeva dovoda vode.</p>
<p>Voda ne izlazi zbog prekomjerne upotrebe deterdženta.</p>	➔	 <p>Dozator</p>	<p>Očistite ladicu dozatora deterdženta.</p>
<p>Rublje je vruće ili toplo nakon završenog pranja jer su crijeva dovoda obrnuto postavljena.</p>	➔	 <p>Dovod hladne vode</p> <p>Hladno</p> <p>Toplo</p> <p>Dovod tople vode</p>	<p>Ponovno postavite crijeva dovoda.</p>
<p>Voda se ne dovodi jer slavina za vodu nije otvorena.</p>	➔	 <p>Slavina za vodu</p>	<p>Otvorite slavinu za vodu.</p>

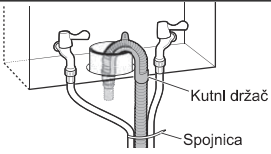
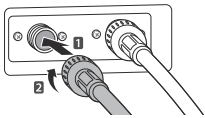
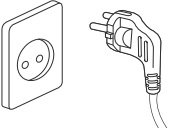
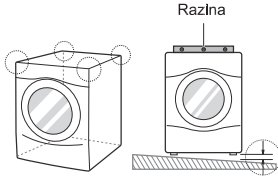
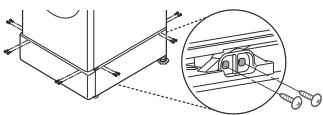
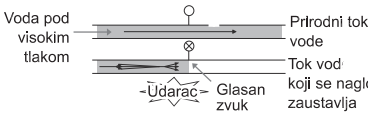
<p>Curenje koje uzrokuje neispravno postavljanje odvodnog crijeva ili začepljeno odvodno crijevo.</p>	<p>➔</p>		<p>Ponovno postavite odvodno crijevo.</p>
<p>Curenje uzrokovano neispravnom instalacijom crijeva dovoda vode ili korištenjem crijeva dovoda druge marke.</p>	<p>➔</p>		<p>Ponovno postavite crijevo dovoda.</p>
<p>Problem nestanka struje uzrokovan labavom vezom kabla napajanja ili problemom s električnom utičnicom.</p>	<p>➔</p>		<p>Ponovno spojite kabel napajanja ili promijenite električnu utičnicu.</p>
<p>Dolazak servisa za dostavu, preuzimanje, postavljanje proizvoda ili za upute o upotrebi proizvoda. Uklanjanje i ponovno postavljanje proizvoda.</p>	<p>➔</p>		<p>Jamstvo pokriva isključivo proizvodne nedostatke. Servis zbog neispravnog postavljanja nije pokriven.</p>
<p>Ako svi vijci nisu ispravno postavljeni, to može uzrokovati pretjeranu vibraciju (samo za model sa stalkom).</p>	<p>➔</p>		<p>Postavite 4 vijka u svaki kut (ukupno 16EA).</p>
<p>Zvuk udaranja vode (lupanja) kad se perilica rublja puni vodom.</p>	<p>➔</p>		<p>Podesite tlak vode okretanjem ventila za vodu ili slavine za vodu u domu.</p>

Informacijski list proizvoda_Direktiva Komisije 96/60/EZ		
Zaštitni znak dobavljača	LG	
Dobavljačeva identifikacijska oznaka modela	F4J6VG(W)(0-9)(W) F4J*	
Razred energetske učinkovitosti modela, određen u skladu s Prilogom IV. Izražen kao „Razred energetske učinkovitosti ... u rasponu od A (veća učinkovitost) do G (manja učinkovitost)”. Kada se ovi podaci nalaze u tablici, mogu biti izraženi i na drugi način, pod uvjetom da je jasno da raspon ide od A (veća učinkovitost) do G (manja učinkovitost).	A	
Kada se podaci nalaze u tablici, i kada su neki od uređaja navedenih u tablici dobili „znak zaštite okoliša Zajednice” sukladno Uredbi (EEZ) br. 880/92, ti se podaci mogu ovdje uključiti. U tom slučaju natpis u retku glasi „Znak zaštite okoliša Zajednice”, a unos se sastoji od kopije znaka zaštite okoliša. Ova odredba ne dovodi u pitanje bilo koje zahtjeve unutar programa znaka zaštite okoliša EZ-a.	Ne	
Potrošnja energije za pranje, centrifugiranje i sušenje, u kWh po potpunom radnom ciklusu kako je određeno Prilogom I. napomenom V.	6,12	kWh / ciklus
Potrošnja energije samo za pranje i centrifugiranje, u kWh po ciklusu pranja kako je određeno Prilogom I. napomenom VI.	1,17	kWh / ciklus
Razred učinka pranja određen u skladu s Prilogom IV. Izražen kao „Razred učinka pranja ... u rasponu od A (veći učinak) do G (manji učinak)”. Ovo može biti izraženo i na drugi način, pod uvjetom da je jasno da raspon ide od A (veći učinak) do G (manji učinak).	A	
Razred učinka isušivanja za standardni ciklus pranja pamučnog rublja na 60 °C, određen u skladu s ispitnim postupcima usklađenih normi iz članka 1. stavka 2. Izražen kao „Voda preostala nakon centrifugiranja ... % (u odnosu na težinu suhog rublja za pranje)”.	44	%
Maksimalna brzina centrifugiranja postignuta kako je određeno Prilogom I. napomenom VIII.	1400	okretaja po minuti
Kapacitet pranja uređaja u standardnom ciklusu pranja pamučnog rublja na 60 °C, kako je određeno Prilogom I. napomenom IX.	9	kg
Kapacitet sušenja uređaja za standardni ciklus sušenja „suho pamučno rublje” kako je određeno Prilogom I. napomenom X.	5	kg
Potrošnja vode za pranje, centrifugiranje i sušenje, u litrama, po potpunom radnom ciklusu, kako je određeno Prilogom I. napomenom XI.	140	litre / ciklus

Informacijski list proizvoda_Direktiva Komisije 96/60/EZ		
Potrošnja vode samo za pranje i centrifugiranje, u litrama, po standardnom ciklusu pranja (i centrifugiranja) pamučnog rublja na 60 °C, utvrđena sukladno ispitnim postupcima usklađenih normi iz članka 1. stavka 2.	57	litre / ciklus
Vrijeme pranja i sušenja. Programirano vrijeme za kompletni radni ciklus (pranje pamučnog rublja na 60 °C i sušenje „suho pamučno rublje”), za procijenjeni kapacitet pranja, utvrđen sukladno ispitnim postupcima usklađenih normi iz članka 1. stavka 2.	726	minute
Potrošnja energije i vode jednaka je potrošnji iz točke 5. (energija) i točke 12. (voda), pomnoženoj s 200. To se izražava kao „procijenjena godišnja potrošnja četveročlanog kućanstva, koje uvijek koristi sušilicu (200 ciklusa)”.	1224	kWh / godinu
	28000	litara / godinu
Potrošnja energije i vode jednaka je potrošnji iz točke 6. (energija) i točke 13. (voda), pomnoženoj s 200. To se izražava kao „procijenjena godišnja potrošnja četveročlanog kućanstva, koje nikada ne koristi sušilicu (200 ciklusa)”.	234	kWh / godinu
	11400	litara / godinu

Bilješka

Bilješka

KORISNIČKO UPUTSTVO

MAŠINA ZA PRANJE I SUŠENJE VEŠA



Pre početka instaliranja pažljivo pročitajte ova uputstva. To će pojednostaviti instalaciju i obezbediti da se proizvod ispravno i bezbedno instalira. Čuvajte ova uputstva blizu proizvoda nakon instalacije za buduću referencu.

F4J6VG(W)(0~9)(W)
F4J*

www.lg.com

Autorsko pravo © 2017 - 2018 LG Electronics. Sva prava zadržana

SADRŽAJ

Ovaj priručnik može sadržati slike ili sadržaje koji se razlikuju od modela koji ste kupili.

Ovo uputstvo podleže reviziji od strane proizvođača.

UPUTSTVA ZA BEZBEDNOST	3
VAŽNA BEZBEDNOSNA UPUTSTVA	3
Odlaganje starog aparata	8
MONTAŽA	9
Delovi	9
Dodatna oprema	9
Specifikacije	10
Zahtevi u vezi sa mestom instalacije	11
Otpakivanje i uklanjanje transportnih vijaka sa navrtkom	12
Korišćenje podmetača protiv proklizavanja (opciono)	13
Drveni podovi (podovi podržani zidovima)	13
Nivelisanje uređaja	14
Povezivanje creva za dovod vode	14
Instalacija odvodnog creva	17
RAD	18
Korišćenje mašine za pranje veša	18
Razvrstavanje veša	19
Dodavanje proizvoda za čišćenje	20
Kontrolna tabla	22
Tabela programa	23
Opcije programa	28
Korišćenje pametne funkcije Smart Diagnosis™	32
Korišćenje pametne funkcije	33
ODRŽAVANJE	34
Čišćenje mašine za pranje veša	34
Čišćenje filtera za dovod vode	34
Čišćenje filtera odvodne pumpe	35
Čišćenje dozirne posude	36
Čišćenje bubnja (opciono)	36
REŠAVANJE PROBLEMA	37
Dijagnostikovanje problema	37
Poruke o grešci	40
GARANCIJA	42
RADNI PODACI	45

Naredne bezbednosne smernice imaju za cilj da spreče nepredviđene rizike ili štetu od nebezbednog ili nepravilnog korišćenja proizvoda.

Ove smernice se dele na „UPOZORENJE“ i „OPREZ“ kao što je opisano ispod.

 Ovaj simbol stoji uz pojmove i operacije koji mogu da predstavljaju rizik. Pažljivo pročitajte deo sa ovim simbolom i pratite uputstva kako biste izbegli rizik.

UPOZORENJE

Ovo znači da nepoštovanje uputstava može da dovede do ozbiljne povrede ili smrti.

OPREZ

Ovo znači da nepoštovanje uputstava može da dovede do manje povrede ili oštećenja proizvoda.

VAŽNA BEZBEDNOSNA UPUTSTVA

UPOZORENJE

Kako biste umanjili rizik od nastajanja požara, strujnog udara ili povrede lica prilikom korišćenja proizvoda, potrebno je poštovati osnovne mere predostrožnosti o bezbednosti, uključujući i one koje slede:

Deca u domaćinstvu

Ovaj uređaj nije namenjen za korišćenje za osobe (uključujući decu) sa umanjanim fizičkim, čulnim ili mentalnim sposobnostima ili za osobe sa nedostatkom iskustva i znanja, osim ako nisu pod nadzorom ili imaju pomoć pri korišćenju uređaja od strane osobe odgovorne za njihovu bezbednost. Decu treba nadgledati da bi se obezbedilo da se ne igraju uređajem.

Za korišćenje u Evropi:

Ovaj uređaj mogu da koriste deca starosti 8 godina i više kao i lica sa umanjenim fizičkim, čulnim i mentalnim sposobnostima ili nedostatkom iskustva i znanja ukoliko su pod nadzorom ili upućena u korišćenje uređaja na bezbedan način i razumeju uključene opasnosti. Deca ne smeju da se igraju sa uređajem. Čišćenje i održavanje ne mogu obavljati deca bez nadzora.

Deca koja imaju manje od 3 godine ne smeju da budu u blizini uređaja, osim ako se neprekidno ne nadgledaju.

Instalacija

- Nikada ne pokušavajte da rukujete uređajem ako je on oštećen, ne radi kako treba, ako je delimično rasklopljen ili ima delove koji nedostaju ili su neispravni, uključujući oštećen kabl ili utikač.
- Uređaj treba da transportuju isključivo dve ili više osoba držeći uređaj čvrsto.
- Ne instalirajte proizvod na vlažnom i prašnjavom mestu. Ne instalirajte i ne odlažite uređaj u spoljašnjoj sredini ili u prostoru koji je izložen vremenskim uslovima kao što su direktna sunčeva svetlost, vetar, kiša ili temperature ispod tačke smrzavanja.
- Pričvrstite odvodno crevo da biste izbegli odvajanje.
- Ako je kabl za napajanje oštećen ili je otvor utičnice labav, nemojte da koristite kabl za napajanje i obratite se ovlašćenom servisnom centru.
- Ne koristite utičnice sa više mesta, produžni kabl za napajanje ili adapter sa ovim uređajem.

- Uređaj ne sme da se instalira iza vrata sa bravom, kliznih vrata ili vrata sa šarkama sa suprotne strane mašine u odnosu na vrata uređaja, tako da se ograniči potpuno otvaranje vrata uređaja.
- Ovaj uređaj mora biti uzemljen. U slučaju oštećenja ili kvara, uzemljenje će smanjiti rizik od strujnog udara obezbeđivanjem putanje najmanjeg otpora za tok struje.
- Uređaj je opremljen kablom za napajanje koji ima provodnik za uzemljenje opreme i utikač za uzemljenje. Utikač mora da se priključi u odgovarajuću utičnicu koja je instalirana i uzemljena u skladu sa svim lokalnim propisima i uredbama.
- Nepravilno priključivanje provodnika za uzemljenje opreme može dovesti do opasnosti od strujnog udara. Konsultujte se sa kvalifikovanim električarem ili serviserom ako niste sigurni da li je uređaj ispravno uzemljen.
- Ne prepravljajte utikač koji dolazi uz uređaj. Ako ne odgovara utičnici, kvalifikovani električar treba da instalira odgovarajuću utičnicu.

Rad

- Ne pokušavajte da skinete table niti da rasklopite uređaj. Ne koristite oštre predmete na kontrolnoj tabli za rukovanje uređajem.
- Ne popravljajte i ne zamenjujte bilo koji deo uređaja. Sve popravke i servisiranje mora da obavlja kvalifikovani serviser, osim ukoliko nije drugačije navedeno u korisničkom priručniku. Koristite samo odobrene fabričke delove.

- Ne stavljate životinje i kućne ljubimce unutar proizvoda.
- U oblasti ispod i oko uređaja ne držite zapaljive materijale kao što su otpadne dlačice, papir, krpe, hemikalije itd.
- Ne ostavljajte vrata uređaja otvorena. Deca mogu da se zakače za vrata ili uđu u uređaj, što može izazvati oštećenja ili povrede.
- Koristite nova creva ili komplet creva koji se isporučuje uz uređaj. Upotrebom starih creva možete da izazovete curenje vode i kasnije oštećenje imovine.
- Ne stavljajte, ne perite i ne sušite stvari koje su čišćene, prane, natapane ili umrljane zapaljivim ili eksplozivnim supstancama (kao što su vosak, odstranjivači voska, ulje, farba, benzin, odmašćivači, rastvarači za hemijsko čišćenje, kerozin, petrolej, odstranjivači fleka, terpentini, biljno ulje, jestivo ulje, aceton, alkohol itd.) Nepravilno korišćenje može izazvati požar ili eksploziju.
- Nikada ne stavljajte ruke u uređaj kada radi. Sačekajte da se bubanj potpuno zaustavi.
- U slučaju poplave, isključite utikač iz utičnice i kontaktirajte korisnički centar LG Electronics.
- Ne gurajte vrata prekomernom silom nadole kada su vrata uređaja otvorena.
- Ne dodirujte vrata dok traje program sa visokom temperaturom.
- Ne koristite zapaljiv gas i supstance (benzen, benzin, razređivač, nafta, alkohol itd.) u blizini uređaja.

- Ako se odvodno crevo ili dovodno crevo zamrznu tokom zime, koristite ih tek nakon otapanja.
- Držite sve deterdžente, omekšivače za veš i izbeljivače dalje od dece.
- Ne dodirujte utikač ili kontrole uređaja mokrim rukama.
- Pazite da se kabl previše ne savija ili da nije pritisnut nekim teškim predmetom.
- U ovoj mašini nemojte da perete prostirke, otirače ili bilo koje druge predmete osim odeće ili posteljine.
- Ovaj uređaj se mora koristiti isključivo za potrebe domaćinstva i ne treba se koristiti za primene u pokretu.
- Ako dođe do curenja gasa (izobutan, propan, prirodni gas itd.), ne dirajte uređaj ili utikač i odmah provetrite prostoriju.

Održavanje

- Priključite utikač u utičnicu nakon što ste u potpunosti uklonili vlagu ili prašinu.
- Isključite uređaj iz napajanja pre čišćenja uređaja. Postavljanje kontrola na položaj ISKLJUČENO ili stanje pripravnosti ne isključuje ovaj uređaj iz napajanja.
- Ne prskajte vodu ni po spoljašnjosti ni po unutrašnjosti uređaja kako biste ga očistili.
- Nikada ne isključujte uređaj povlačenjem kabla za napajanje. Uvek čvrsto uhvatite utikač i ravnim izvlačenjem ga isključite iz utičnice.

Odlaganje

- Pre odlaganja starog uređaja isključite njegov kabl iz utičnice. Isecite kabl odmah iza uređaja da biste sprečili nepravilnu upotrebu.
- Odložite sav materijal za pakovanje (poput plastičnih kesa i stiropora) dalje od dece. Materijal za pakovanje može da izazove gušenje.
- Uklonite vrata pre uklanjanja uređaja iz upotrebe ili njegovog odlaganja da biste sprečili da se deca ili male životinje zarobe u unutrašnjosti uređaja.

Odlaganje starog aparata



- Ovaj simbol precrtana kanta za smeće pokazuje da električni i elektronski otpad (WEEE) treba da se odlaže odvojeno od običnog komunalnog otpada.
- Stari električni aparati mogu da sadrže otrovne supstance, tako da će pravilno odlaganje Vašeg starog aparata pomoći sprečavanju pojave negativnih posledica po životnu sredinu i zdravlje ljudi. Vaš stari aparat može da sadrži delove za višekratnu upotrebu koji se mogu koristiti za zamenu drugih proizvoda i druge vredne materijale koji se mogu reciklirati radi očuvanja ograničenih resursa.
- Vaš aparat možete da odnesete u radnju gde ste ga kupili ili da kontaktirate lokalnu vladinu kancelariju za otpad kako biste dobili informaciju o najbližoj autorizovanoj WEEE stanici za odlaganje ovog otpada. Za najnovije informacije za Vašu zemlju, molimo Vas da pogledate web stranicu www.lg.com/global/recycling

Delovi

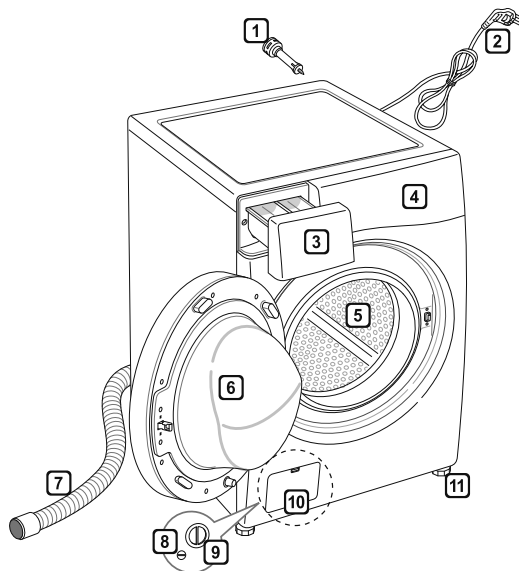

- 1 Transportni vijci sa navrtkom
- 2 Utikač za napajanje
- 3 Dozirna posuda
- 4 Kontrolna tabla
- 5 Bubanj
- 6 Vrata
- 7 Odvodno crevo
- 8 Odvodni zapušač
- 9 Filter odvodne pumpe
- 10 Poklopac (lokacija može da se razlikuje u zavisnosti od proizvođača)
- 11 Podesiva stopala nogara

Dodatna oprema

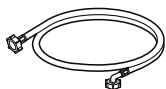

Dovodno crevo za hladnu vodu (1EA)
(Opcija: za toplu vodu (1EA))



Ključ



Podmetači protiv proklizavanja (opciono)

Specifikacije

Model	F4J6VG(W)(0~9)(W) F4J*
Kapacitet pranja	9 kg (pranje) / 5 kg (sušenje)
Napajanje	220 – 240 V~, 50 Hz
Veličina	600 mm (š.) x 560 mm (d.) x 850 mm (v.)
Težina proizvoda	67 kg
Dozvoljeni pritisak vode	0,1 – 1,0 MPa (1,0 – 10,0 kgf/cm ²)

- Izgled i specifikacije se mogu promeniti bez prethodnog obaveštenja u cilju unapređenja kvaliteta proizvoda.
- Za povezivanje sa dovodom vode nisu potrebne dodatne zaštite od povratnog toka.

Zahtevi u vezi sa mestom instalacije

Lokacija

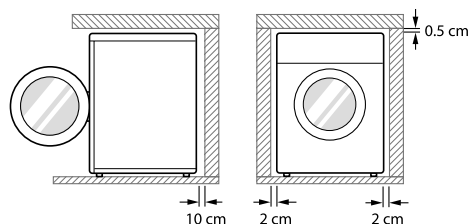

Nagib poda : Dozvoljeni nagib pod čitavom mašinom za pranje veša je 1°.

Utičnica za napajanje : Mora biti udaljena najviše 1,5 metar od mesta gde se uređaj nalazi.

- Ne opterećujte utičnicu sa više uređaja.

Dodatni prostor : Od zida, 10 cm: zadnja strana/2 cm: desna i leva strana

- Nikada ne stavljajte i ne držite veš na uređaju.
- Ti proizvodi mogu da oštete farbu ili kontrole.

⚠ UPOZORENJE

- Utikač se mora priključiti u odgovarajuću utičnicu koja je ispravno instalirana i uzemljena u skladu sa svim lokalnim propisima i uredbama.

Položaj

- Instalirajte uređaj na ravnom čvrstom podu.
- Pobrinite se da se cirkulacija vazduha oko uređaja ne zagušuje tepisima, prostirkama itd.
- Nikada ne ispravljajte neravnine u podu pomoću delova drveta, kartona ili sličnih materijala ispod uređaja.

- Ako nije moguće izbeći postavljanje uređaja pored šporeta na plin ili peći za loženje, između dva uređaja se mora umetnuti izolacija (85 x 60 cm) prekrivena aluminijumskom folijom sa strane gde je šporet ili peć.
- Ne instalirajte uređaj u prostorijama gde može doći do smrzavanja. Smrznuta creva mogu da puknu pod pritiskom. Pouzdanost elektronske kontrolne jedinice može da se umanja na temperaturama ispod tačke smrzavanja.
- Obezbedite da uređaju posle njegovog instaliranja majstor može lako pristupiti u slučaju kvara.
- Kada se uređaj instalira, podesite sva četiri stopala nogara koristeći priloženi ključ za transportne vijke sa navrtkom da biste obezbedili da uređaj bude stabilan i ostavite razmak od otprilike 5 mm između vrha uređaja i donjeg dela radne površine
- Ako se uređaj isporučuje zimi kada su temperature ispod tačke smrzavanja, ostavite uređaj na sobnoj temperaturi nekoliko sati pre njegovog korišćenja.

⚠ UPOZORENJE

- Ova oprema nije namenjena za pomorsku upotrebu ili upotrebu u pokretnim instalacijama kao što su kamp prikolice, vazduhoplovi itd.

Priključivanje na strujnu mrežu

- Ne koristite produžni kabl ili dupli adapter.
- Uvek izvucite utikač uređaja iz utičnice i isključite dovod vode nakon korišćenja.
- Povežite uređaj sa uzemljenom utičnicom u skladu sa propisima za strujne instalacije.
- Uređaj mora biti postavljen tako da se utikaču može lako pristupiti.
- Popravke uređaja moraju da obavljaju kvalifikovane osobe. Popravke koje izvršavaju osobe bez iskustva mogu dovesti do povreda ili ozbiljnih kvarova. Obratite se lokalnom servisnom centru.

Otpakivanje i uklanjanje transportnih vijaka sa navrtkom

1 Podignite uređaj sa penaste podloge.

- Kada uklonite karton i transportni materijal, podignite uređaj sa penaste podloge. Uverite se da je potpora bubnja uklonjena sa podloge i da nije zaglavljena na dnu uređaja.
- Ako morate da položite uređaj da biste uklonili kartonsku podlogu, uvek zaštitite stranu uređaja i pažljivo ga položite na stranu. Ne polazite uređaj na prednju ili zadnju stranu.

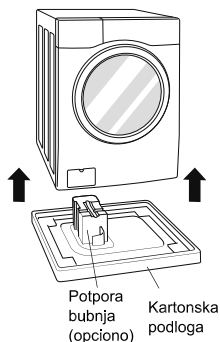

2 Uklonite sklopove vijaka sa navrtkom.

- Krećući od dva donja transportna vijka sa navrtkom, koristite ključ (koji se isporučuje) da biste potpuno otpustili sve transportne vijke sa navrtkom okretanjem u smeru suprotnom kretanju kazaljki na satu. Uklonite sklopove vijaka sa navrtkom laganim mrdanjem tokom izvlačenja.

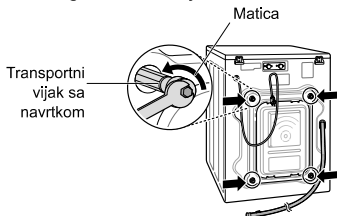

3 Postavite čepove za rupe.

- Pronađite čepove za rupe koji su uključeni u pakovanje sa dodatnom opremom ili su prikazani pozadi.

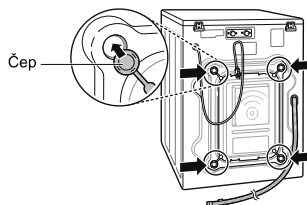

NAPOMENA

- Sačuvajte sklopove vijaka sa navrtkom za buduću upotrebu. Da biste sprečili oštećenja unutrašnjih komponenti, NE transportujte mašinu za pranje veša bez ponovnog postavljanja transportnih vijaka sa navrtkom.
- Ako ne uklonite transportne vijke sa navrtkom i matice, može doći do jakih vibracija i buke, što može da uzrokuje trajna oštećenja mašine za pranje veša. Kabl je pričvršćen za zadnji deo mašine za pranje veša pomoću transportnog vijka sa navrtkom da mašina ne bi mogla da radi dok su transportni vijci sa navrtkom na svom mestu.

Korišćenje podmetača protiv proklizavanja (opciono)

Uređaj može da se pomera zbog prekomernog vibriranja ukoliko ga instalirate na klizavoj površini. Neispravno nivelisanje može dovesti do kvara zbog buke i vibracija. Ako se to desi, postavite podmetače protiv proklizavanja ispod stopala nogara za nivelisanje i podesite nivo.

- Očistite pod da biste prilepili podmetače protiv proklizavanja.
 - Koristite suhu krpu da biste uklonili i očistili strane objekte i vlagu. Ako ostane vlage, podmetači protiv proklizavanja mogu da se iskliznu.
- Podesite nivo nakon postavljanja uređaja u prostor za instalaciju.
- Postavite lepljivu stranu podmetača protiv proklizavanja na pod.
 - Najefikasnije je instalirati podmetače protiv proklizavanja ispod prednjih nogara. Ako je teško postaviti podmetače ispod prednjih nogara, postavite ih ispod zadnjih.

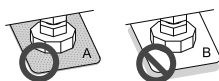
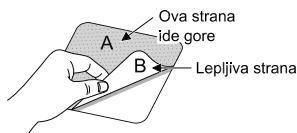

- Proverite da li je uređaj iznivelisan.
 - Lagano gurnite ili zaljuljajte gornje ivice uređaja da biste potvrdili da se uređaj ne ljulja. Ako se uređaj ljulja, ponovo ga iznivelirajte.

NAPOMENA

- Podmetače protiv proklizavanja možete da nabavite u LG servisnom centru.

Drveni podovi (podovi podržani zidovima)

- Drveni podovi su posebno podložni vibriranju.
- Da biste sprečili vibracije, preporučujemo da stavite gumene kapice od najmanje 15 mm debljine na svako stopalo nogare uređaja, pričvršćene za najmanje dve podne grede pomoću vijaka.

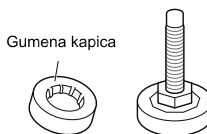

- Ako je moguće, uređaj instalirajte u ugao prostorijegde je pod stabilniji.
- Navucite gumene kapice da biste smanjili vibriranje.

NAPOMENA

- Pravilno postavljanje i nivelisanje mašine za pranje veša će obezbediti dug, neprekidan i pouzdan rad.
- Mašina za pranje veša mora biti 100% horizontalna i mora čvrsto da stoji na svom mestu.
- Ne sme da se „klacka“ na uglovima pod opterećenjem.
- Površina za instalaciju mora biti čista, bez voska za podove ili drugih premaza.
- Ne dozvolite da se stopala nogara mašine za pranje veša pokvase. Ako se to desi, može doći do vibracija ili buke.
- Gumene kapice možete da nađete u LG servisnom centru.

Nivelisanje uređaja

Ako pod nije ravan, okrenite podesiva stopala nogara po potrebi (ne postavljajte delove drveta itd. ispod stopala nogara). Proverite da li su sva četiri stopala nogara stabilna i oslonjena na pod, a zatim proverite da li je uređaj savršeno iznivelisan (koristite libelu).

- Kada je uređaj iznivelisan, stegnite navrtke prema osnovi uređaja. Sve navrtke moraju biti stegnute.

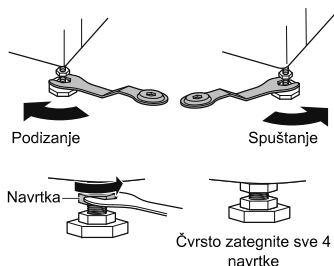

Dijagonalna provera

- Kada dijagonalno gurate ivice gornje ploče uređaja, uređaj uopšte ne bi trebalo da se pomera gore-dole (proverite oba pravca). Ako se uređaj ljulja kada dijagonalno gurate gornju ploču mašine, ponovo podesite stopala nogara.

NAPOMENA

- Drveni ili podovi koje podržavaju zidovi mogu doprineti prekomernom vibriranju ili neravnoteži.
- Ako se mašina za pranje veša instalira na uzdignutoj platformi, mora se dobro pričvrstiti da bi se uklonila opasnost od pada.

Povezivanje creva za dovod vode

- Pritisak vode mora biti između 0,1 MPa i 1,0 MPa (1,0–10,0 kgf/cm²).
- Nemojte da izližete ili neravno pritegnete spoj tokom povezivanja dovodnog creva sa ventilom.
- Ako je pritisak vode veći od 1,0 MPa, trebalo bi instalirati uređaj za dekompresiju.
- Povremeno proveravajte stanje creva i menjajte ga po potrebi.

Provera gumene zaptivke na dovodnom crevu za vodu

Dovodna creva su opremljena dvema gumenim zaptivkama. Koriste se za sprečavanje curenja vode. Proverite da li je spoj sa slavinama dovoljno čvrst.

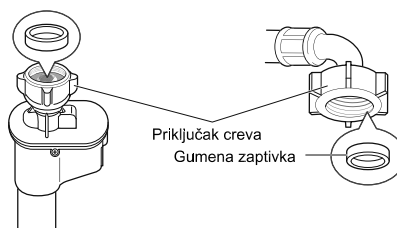
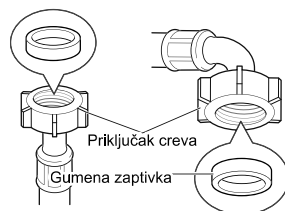

Povezivanje creva sa slavinom za vodu

Povezivanje creva za navrtanje na slavinu sa navojem

Navrnite priključak creva na slavinu za dovod vode.

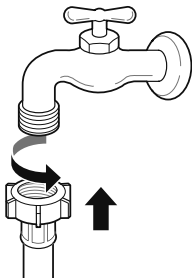

Povezivanje creva za navrtanje na slavinu bez navoja

1 Otpustite četiri vijka za fiksiranje.

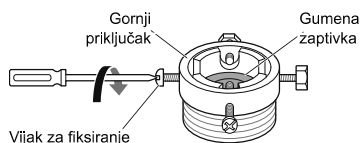

2 Uklonite vodič-ploču ako je slavina prevelika da se uklopi u adapter.

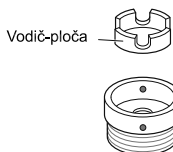

3 Gurnite adapter na kraj slavine tako da gumena zaptivka napravi spoj koji ne propušta vodu. Stegnite četiri vijka za fiksiranje.

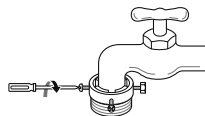

4 Gurnite dovodno crevo vertikalno nagore, tako da gumena zaptivka u crevu može u potpunosti da bude prislonjena uz slavinu, a zatim ga pričvrstite uvrtnjem nadesno.

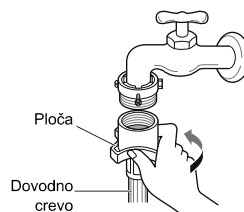

Povezivanje creva za nameštavanje jednim dodirrom na slavinu bez navoja

1 Odvrnite prstenastu ploču adaptera i otpustite četiri vijka za fiksiranje.

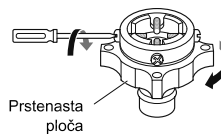

2 Uklonite vodič-ploču ako je slavina prevelika da se uklopi u adapter.

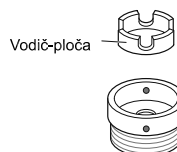

- 3** Gurnite adapter na kraj slavine tako da gumena zaptivka napravi spoj koji ne propušta vodu. Zategnite četiri vijka za fiksiranje i prstenastu ploču adaptera.

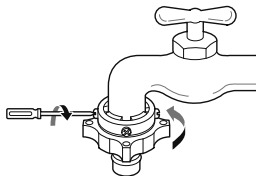

- 4** Povucite kopču priključka nadole, gurnite dovodno crevo na adapter i otpustite kopču priključka. Proverite da li se adapter zaključao na svom mestu.

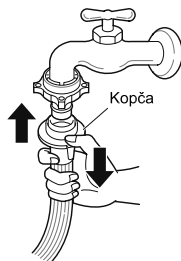

NAPOMENA

- Pre nego što povežete dovodno crevo sa slavinom za vodu, uključite slavinu za vodu da biste isprali strane materije (prašinu, pesak, opiljke itd.) iz creva za vodu. Pustite da voda iscuri u kofu i proverite temperaturu vode.

Povezivanje creva sa uređajem

Povežite crevo za toplu vodu sa dovodom za toplu vodu sa zadnje strane mašine za pranje veša. Povežite crevo za hladnu vodu sa dovodom za hladnu vodu sa zadnje strane mašine za pranje veša.

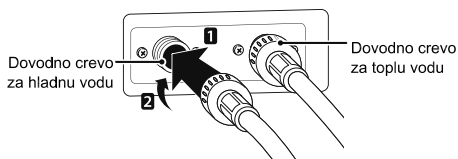

NAPOMENA

- Kada dovršite povezivanje, ako voda curi iz creva, ponovite iste korake. Koristite najstandardniji tip slavine za dovod vode. U slučaju da je slavina u obliku kvadrata ili prevelika, uklonite vodič-ploču pre umetanja slavine u adapter.

Korišćenje horizontalne slavine

Horizontalna slavina



Produžna slavina

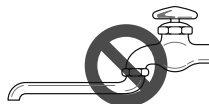

Kvadratna slavina



Instalacija odvodnog creva

- Odvodno crevo ne treba da se stavi na više od 100 cm iznad poda. Voda iz uređaja se možda neće izbacivati ili će se izbacivati sporo.
- Pravilno pričvršćivanje odvodnog creva zaštitice pod od oštećenja zbog curenja vode.
- Ako je odvodno crevo predugačko, ne koristite silu da biste ga ugorali u uređaj. To će izazvati veću buku.

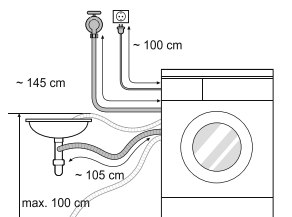

- Kada odvodno crevo instalirate u sudoperi, dobro ga pričvrstite pomoću žice.
- Pravilno pričvršćivanje odvodnog creva zaštitice pod od oštećenja zbog curenja vode.

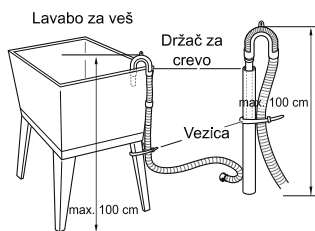
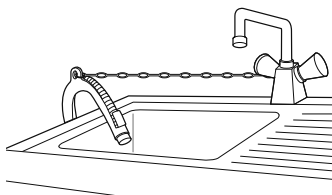

Korišćenje mašine za pranje veša

Pre prvog pranja, izaberite program pranja i uključite mašinu za pranje veša da obavi pranje bez odeće. Tako ćete ukloniti ostatke i vodu iz bubnja koji su možda dospeli tu tokom procesa proizvodnje.

1 Razvrstajte veš i napunite mašinu.

- Razvrstajte veš po tipu tkanine, nivou zaprljanosti, boji i količini veša po potrebi. Otvorite vrata i napunite mašinu za pranje veša.

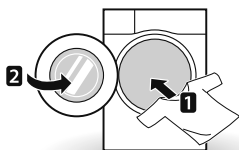

2 Dodajte proizvode za čišćenje i/ili deterđent i omekšivač.

- Dodajte odgovarajuću dozu deterđenta u dozirnu posudu za deterđent. Ako želite, dodajte izbeljivač ili omekšivač za veš u odgovarajuće oblasti dozirne posude.

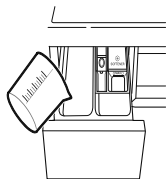

3 Uključite mašinu za pranje veša.

- Pritisnite dugme **Power** da biste uključili mašinu za pranje veša.

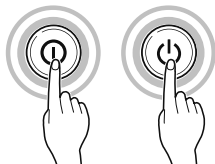

4 Izaberite željeni ciklus pranja.

- Pritiskajte dugme ciklusa ili okrećite dugme za izbor ciklusa dok ne izaberete željeni ciklus.

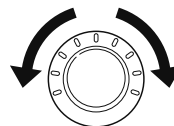

5 Pokrenite ciklus.

- Pritisnite dugme **Start/Pause** da biste pokrenuli ciklus. Mašina za pranje veša će izvršiti kratko okretanje bez vode kako bi izmerila težinu veša u mašini. Ako se dugme **Start/Pause** ne pritisne u roku od 5 minuta, mašina za pranje veša će se isključiti i sva podešavanja će se izgubiti.



6 Kraj ciklusa.

- Kada se ciklus završi, čućete melodiju. Odmah uklonite veš iz mašine da bi on bio manje izgužvan. Kada vadite veš, pogledajte oko zaptivke vrata da u njoj nisu ostale sitnije stvari.

Razvrstavanje veša

1 Potražite etiketu o održavanju na odeći.

- Ona će vam reći više o sadržaju tkanina u odevnom predmetu i kako bi trebalo da se pere.
- Simboli na etiketama o održavanju.

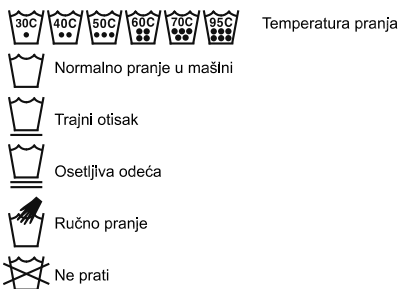

2 Razvrstavanje veša.

- Da biste dobili najbolje rezultate, razvrstajte odeću u grupe koje se mogu prati pomoću istog ciklusa pranja.
- Različite tkanine treba prati na različitim temperaturama i brzinama centrifuge.
- Uvek razdvojte taman veš od svetlijeg i belog. Perite ih zasebno jer može doći do prenosa farbe i ućebanih grudvica, što može izazvati da beli i svetliji veš promeni boju. Ako je moguće, ne perite jako zaprljane stvari sa onima koje su pomalo zaprljane.
 - Zaprljanost (jako, normalno, slabo): Razdvajajte odeću prema stepenu zaprljanosti.
 - Boja (belo, svetlo, tamno): Razdvajajte belu tkaninu od obojene tkanine.
 - Ućebane grudvice (stvari koje ih stvaraju, stvari koje ih kupe): Perite veš koji stvara grudvice zasebno od veša koji ih kupi.

3 Provere pre punjenja.

- Kombinujte velike i male stvari u mašini. Prvo stavite veće stvari.
- Velike stvari ne treba da čine više od polovine ukupnog punjenja mašine. Ne perite pojedinačne stvari. To može izazvati neuravnoteženo punjenje. Dodajte jednu ili dve slične stvari.
- Proverite sve džepove da biste potvrdili da su prazni. Predmeti kao što su ekseri, šnale, šibice, olovke, novčići i ključevi mogu da oštete i mašinu za pranje veša i odeću.

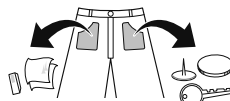

- Zakopčajte rajsferšluse, dugmad i kopče da biste obezbedili da se ne zakače za drugu odeću.
- Pre pranja tretirajte prljavštinu i fleke utrljavanjem male količine deterdženta rastvorenog u vodi na fleke kao pomoć pri uklanjanju prljavštine.
- Proverite nabore fleksibilnog zaptivača (sivo) i uklonite sve sitnije stvari.

⚠ OPREZ

- Proverite unutar bubnja i uklonite sve stvari iz prošlog pranja.

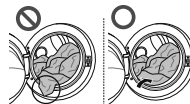

- Uklonite svu odeću ili stvari iz fleksibilnog zaptivača da biste sprečili oštećenja odeće i zaptivača.

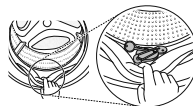

Dodavanje proizvoda za čišćenje

Doziranje deterdženta



- Deterdžent treba da se koristi prema uputstvima proizvođača deterdženta i bira prema tipu, boji i zaprljanosti tkanine i temperaturi pranja.
- Ako se stavi previše deterdženta, može da se pojavi previše pene, a to će uzrokovati loše pranje ili izazvati preopterećenje za motor.
- Ako želite da koristite tečni deterdžent, pratite uputstva koja je obezbedio proizvođač deterdženta.
- Tečni deterdžent možete da sipate direktno u glavnu dozirnu posudu ako odmah pokrećete ciklus.
- Ne koristite tečni deterdžent ako koristite opciju Vreme odlaganja ili ako ste izabrali opciju Pretpranje jer tačnost može da se stvrdne.
- Ako bude previše pene, smanjite količinu deterdženta.
- Možda bude potrebno da se korišćenje deterdženta prilagodi temperaturi vode, tvrdoći vode, količini i zaprljanosti veša u mašini. Za najbolje rezultate izbegavajte stvaranje previše pene.
- Pogledajte etiketu na odelu pre izbora deterdženta i temperature vode.
- Kada koristite mašinu za pranje veša, koristite samo deterdžent namenjen za određeni tip veša:
 - standardne deterdžente u prahu za sve tipove tkanina
 - deterdžente u prahu za osetljivu tkaninu
 - tačne deterdžente za sve tipove tkanina ili deterdžente namenjene samo za vunu
- Za bolje performanse pranja i izbeljivanja koristite deterdžent sa standardnim izbeljivačem u prahu.
- Deterdžent se iz dozirne posude uzima ispiranjem na početku ciklusa.

NAPOMENA

- Ne dozvolite da se deterdžent stvrdne. Ako se to desi, može doći do zagušenja, loših performansi ispiranja ili neprijatnih mirisa.
- Kompletno punjenje: prema preporukama proizvođača.
- Delimično punjenje: 3/4 normalne količine.
- Minimalno punjenje: 1/2 kompletnog punjenja.

Dodavanje deterdženta i omekšivača za veš

Dodavanje deterdženta

- Samo glavno pranje → 
- Pretpranje+Glavno pranje →  • 

NAPOMENA

- Previše deterdženta, izbeljivača ili omekšivača za veš može dovesti do preliivanja.
- Obavezno koristite odgovarajuću količinu deterdženta.

Dodavanje omekšivača za veš

- Ne sipajte omekšivač preko linije za maksimalno punjenje. Previše omekšivača za veš može uzrokovati prerano korišćenje omekšivača, što može da zaprlja odelu. Polako zatvarajte dozirnu posudu.

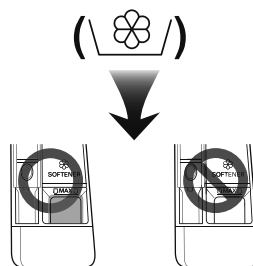

- Ne ostavljajte omekšivač za veš u dozirnoj posudi više od 2 dana (omekšivač može da se stvrdne).
- Omekšivač za veš se automatski dodaje tokom poslednjeg ciklusa ispiranja.
- Ne otvarajte dozirnu posudu kada se doprema voda.
- Ne smete da koristite rastvarače (benzen itd.).

NAPOMENA

- Ne sipajte omekšivač za veš direktno na veš.

Dodavanje omekšivača za vodu

- Omekšivač za vodu, kao što je to onaj za kamenac (npr. Calgon), može da se koristi da bi se smanjilo korišćenje deterdženta u područjima sa veoma visokom tvrdoćom vode. Stavite onu količinu koja je navedena na pakovanju. Prvo dodajte deterdžent, a zatim omekšivač za vodu.
- Koristite količinu deterdženta potrebnu za meku vodu.

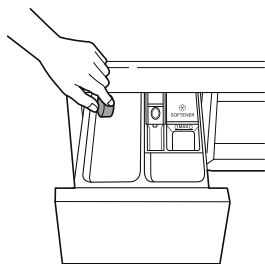

Korišćenje tableta

- 1 Otvorite vrata i stavite tablete u bubanj.

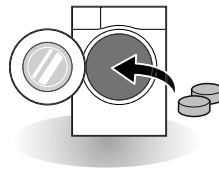

- 2 Stavite veš u bubanj i zatvorite vrata.

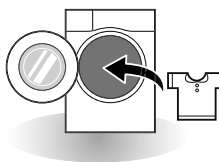

Kontrolna tabla

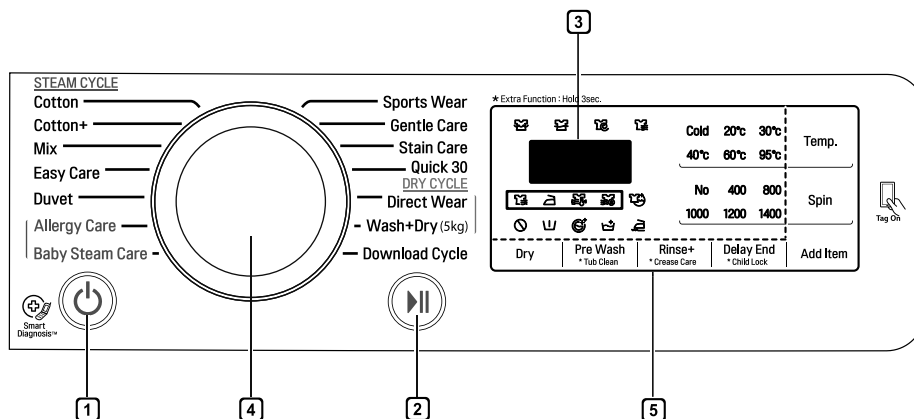

1 Dugme Power (Napajanje)

- Pritisnite dugme **Power** da biste uključili mašinu za pranje veša.

2 Dugme Start/Pause (Početak/pauza)

- Dugme **Start/Pause** se koristi za pokretanje ciklusa pranja ili za njegovo pauziranje.
- Ako je potrebno privremeno zaustaviti ciklus pranja, pritisnite dugme **Start/Pause**.

3 Ekran

- Ekran pokazuje podešavanja, procenjeno preostalo vreme, opcije i statusne poruke. Kada je proizvod uključen, na ekranu se prikazuju podrazumevana podešavanja.
- Ekran prikazuje procenjeno preostalo vreme. Tokom automatskog izračunavanja količine punjenja prikazuje se treperenje  ili Procena težine.

4 Programator

- Programi su dostupni prema tipu veša.
- Lampica će se upaliti kao oznaka za izabrani program.

5 Opcije

- One vam omogućavaju da izaberete dodatni program i svetleće ako se izaberu.
- Koristite ovu dugmad da biste izabrali željene opcije programa za izabrani ciklus.

Tabela programa

Program pranja

Program	Opis	Tip tkanine	Odgovarajuća temp.	Maksimalno punjenje
Cotton (Pamuk)	Obezbeđuje bolje performanse kombinujući različita kretanja bubnja.	Odeća otpornih boja (košulje, spavaćice, pidžame itd.) i standardno zaprljan pamuk (donji veš).	40°C (Hladno do 95°C)	Nominalna
Cotton + (Pamuk +)	Pružna optimizovane performanse pranja za velike količine veša uz manju potrošnju energije.		60°C (Hladno do 60°C)	
Easy Care (Jednostavno održavanje)	Ovaj ciklus je pogodan za uobičajene košulje kojima nije potrebno peglanje posle pranja.	poliamid, akril, poliester	40°C (Hladno do 60°C)	3,0 kg
Mix (Mešano)	Omogućava različitim tkaninama da se zajedno peru.	Različite vrste tkanina osim posebnih tkanina (svila/osetljivo, sportska odeća, tamna odeća, vuna, jorgani/ zavese).	40°C (Hladno do 40°C)	
Allergy Care (Anti-alergijski program)	Pomaže da se uklone alergeni kao što su grinje, polen i dlake od mačaka.	Pamuk, donji veš, posteljina i odeća za bebe	60 °C	
Direct Wear (Spretno za nošenje)	Ovaj program omogućava pranje i sušenje veša u roku od 80 minuta, za količinu od 1-3 lako zaprljane košulje.	košulje sa mešavinom pamuka, mešavinom poliestera, bluze	20 °C	4,5 kg
Baby Steam Care (Program za bebi odeću sa parom)	Omogućava održavanje odeće uz blage pokrete i bolji učinak pomoću pare.	Veš za bebe i odojčad	60 °C	
Duvet (Jorgan)	Ovaj ciklus je za velike stvari kao što su to prekrivke za krevet, jastuci, prekrivko za kauč itd.	Pamučna posteljina sa punjenjem, osim posebnih tkanina (osetljivo, vuna, svila itd.): jorgani, jastuci, čobad, prekrivko za kauč sa laganim punjenjem	40°C (Hladno do 40°C)	1 odevni predmet
Sports Wear (Sportska odeća)	Ovaj ciklus je pogodan za sportsku odeću, kao što je odeća za trčanje.	coolmax, gore-tex, fleece i sympatex tkanine		2,0 kg
Quick 30 (Brzo 30)	Ovaj ciklus obezbeđuje kratko vreme pranja za manje količine i slabo zaprljanu odeću.	Slabo zaprljan obojeni veš.	20°C (Hladno do 40°C)	





Program	Opis	Tip tkanine	Odgovarajuća temp.	Maksimalno punjenje
Wash+Dry (5kg) (Pranje+sušenje)	Ovaj ciklus pruža neprekidan proces pranja i sušenja u istom ciklusu.	Mala količina veša koji može da se suši.	40°C (Hladno do 95°C)	5,0 kg
Gentle Care (Nežno održavanje)	Ovaj ciklus je za osetljivu odeću koja se pere ručno i u mašini, kao što je vuna koja može da se pere, ženski veš, haljine itd. (koristite deterdžent za vunene stvari koje se peru u mašini).	vuna, odeća za ručno pranje, osetljivo, veš koji se lako oštećuje	20°C (Hladno do 30°C)	1,5 kg
Stain Care (Uklanjanje fleka)	Skida nekoliko vrsta fleka, npr. od vina, soka, zemlje itd. (Temperatura vode se postepeno povećava za pranje raznih fleka.)	tkanine sa pomešanim pamukom, BEZ osetljive odeće	40°C (30°C do 60°C)	3,0 kg
Download Cycle (Preuzeti ciklus)	Za cikluse koji se mogu preuzeti sa interneta. Ako niste preuzeli nijedan ciklus, podrazumevani je Rinse+Spin.			

- Temperatura vode: Izaberite odgovarajuću temperaturu vode za izabrani program pranja. Uvek pratite oznake na etiketi o održavanju proizvođača odevnog predmeta ili uputstva tokom pranja.

NAPOMENA

- Preporučuje se neutralan deterdžent.

Program sušenja

Program	Opis	Tip tkanine	Maksimalno panjenje
Plakar ()	Za pamuk. Izaberite ovaj ciklus da biste smanjili trajanje ciklus i upotrebu energije tokom ciklusa sušenja.	Pamučne ili lanene tkanine kao što su pamučni peškiri, majice i lanena odeća.	Nominalna
Normalno eko ()	Za ciklus sušenja uz uštedu energije.		Nominalna
Peglanje ()	Za lako peglanje, završite pranje tako da veš bude vlažan.	Pamučne ili lanene tkanine, spremne za peglanje na kraju ciklusa.	Nominalna
Niska temp. ()	Suši na nižoj temperaturi da bi se odeća manje oštetila.	tekstestili za jednostavno održavanje, sintetika pogodna za program Easy Care, Odeća koja se pere pomoću programa Mix	3,0 kg
Vreme 30 min	Vreme sušenja možete da promenite prema maksimalnom panjenju.	pamuk, peškiri	0,5 kg
Vreme 60 min			1,5 kg
Vreme 90 min			2,5 kg
Vreme 120 min			3,0 kg
Vreme 150min			4,0kg

- Podesite program na „Wash: Cotton + 60 °C + 1400 o/min“ i „Dry: Normal Eco “ da biste izvršili testiranje u skladu sa normom EN50229.

NAPOMENA

- Izaberite najveću brzinu centrifuge koja se može izabrati za program pranja da biste osigurali dobre rezultate sušenja.
- Ako količina veša za pranje i sušenje u jednom programu neće premašiti maksimalnu dozvoljenu težinu za program sušenja, preporučuje se pranje i sušenje u jednoj neprekidnoj sekvenci.

Dodatne opcije

Program	Delay End	Crease Care	Pre Wash	Rinse+	Dry
Cotton (Pamuk)	•	•	•	•	•
Cotton + (Pamuk +)	•	•	•	•	•
Easy Care (Jednostavno održavanje)	•	•	•	•	•
Mix (Mešano)	•	•	•	•	•
Allergy Care (Anti-alergijski program)	•	•		•	•
Direct Wear (Spremno za nošenje)	•				•*
Baby Steam Care (Program za bebi odeću sa parom)	•	•		•	•
Duvet (Jorgan)	•	•		•	
Sports Wear (Sportska odeća)	•	•		•	
Quick 30 (Brzo 30)	•	•	•	•	•
Gentle Care (Nežno održavanje)	•	•		•	
Wash+Dry (5kg) (Pranje + sušenje)	•		•	•	•*
Stain Care (Uklanjanje fleka)	•	•	•*	•	•

*: Ova opcija je automatski uključena u ciklus i ne može se izbrisati.

Radni podaci

Program	Maksimalni broj obrtaja u minuti
	1400
Cotton (Pamuk)	1400
Cotton + (Pamuk +)	1400
Easy Care (Jednostavno održavanje)	1000
Mix (Mešano)	1400
Allergy Care (Anti-alerijski program)	1400
Direct Wear (Spremno za nošenje)	1000
Baby Steam Care (Program za bebi odeću sa parom)	1000
Duvet (Jorgan)	1000
Sports Wear (Sportska odeća)	800
Quick 30 (Brzo 30)	1400
Gentle Care (Nežno održavanje)	800
Wash+Dry (5kg) (Pranje + sušenje)	1400
Stain Care (Uklanjanje fleka)	1400

NAPOMENA

- Informacije o glavnim programima pranja kod polunapunjenog režima.

Program	Vreme u minutima	Ostatak vlažnog sadržaja	Voda u litrima	Energija u kW/h
	9 kg	1400 rpm	9 kg	9 kg
Cotton (40°C)	96	44 %	48	0,40
Cotton + (60°C)	246	44 %	45	0,52

Opcije programa

Delay End (Vremensko odlaganje)

Možete da postavite vremensko odlaganje tako da se mašina za pranje veša automatski pokrene i završi nakon navedenog intervala.

- 1 Pritisnite dugme **Power**.
- 2 Izaberite program pranja.
- 3 Pritisnite dugme **Delay End** da biste podesili željeno vreme.
- 4 Pritisnite dugme **Start/Pause**.

NAPOMENA

- Vreme odlaganja je vreme do kraja programa, ne početka. Stvarno vreme rada može da se razlikuje zbog temperature vode, količine veša za pranje i drugih faktora.
- Da biste otkazali funkciju Vreme odlaganja, potrebno je da pritisnete dugme Napajanje.
- Izbegavajte korišćenje tečnog deterdženta za ovu opciju.

Pre Wash (Prepranje)

Ako je veš veoma prljav, preporučuje se Program Prepranje.

- 1 Pritisnite dugme **Power**.
- 2 Izaberite program pranja.
- 3 Pritisnite dugme **Pre Wash** i zadržite ih tri sekunde.
- 4 Pritisnite dugme **Start/Pause**.

Crease Care (Održavanje bez gužvanja)

Ako želite da sprečite gužvanje, preporučuje se da koristite program „Održavanje bez gužvanja“.

- 1 Pritisnite dugme **Power**.
- 2 Izaberite program pranja.
- 3 Pritisnite dugme **Crease Care** i zadržite ih tri sekunde.
- 4 Pritisnite dugme **Start/Pause**.

Add Item (Dodajte veš)

Možete dodati ili ukloniti veš nakon što je program počeo.

- 1 Pritisnite **Add Item** dugme kada je LED lampica uključena.
- 2 Dodajte ili uklonite veš.
- 3 Zatvorite vrata i pritisnite **Start/Pauza** dugme.

NAPOMENA

- Iz sigurnosnih razloga, vrata ostaju zaključana kada je nivo vode ili temperature visok. Nije moguće dodavanje veša tokom ovog perioda.
- Ukoliko je temperatura vode u bubnju visoka, sačekajte dok se ne ohladi.

OPREZ

- Kada dodajete veš, proverite da li ste ga pravilno smestili u bubanj. Ukoliko se veš zaglavi u prostoru oko brave vrata, guma može biti oštećena, prouzrokujući curenje vode i kvarove.
- Nasilno otvaranje vrata može prouzrokovati oštećenje uređaja ili sigurnosni problem.
- Ukoliko otvorite vrata dok je još mnogo vode u bubnju, može doći do isticanja vode i prouzrokovanja mokrog i klizavog poda.

Temp. (Temperatura)

Dugme **Temp.** bira kombinaciju temperatura pranja i ispiranja za izabrani program. Pritiskajte ovo dugme dok željeno podešavanje ne zasvetli. Sva ispiranja koriste vodu iz slavine za hladnu vodu.

- Izaberite temperaturu vode pogodnu za tip veša koji perete. Za najbolje rezultate pratite oznake na etiketama o održavanju tkanine.

Rinse (Ispiranje)

Rinse+ (Ispiranje+)

Dodaje jedno ispiranje.

Spin (Centrifuga)

- Nivo brzine centrifuge može da se izabere uzastopnim pritiskanjem dugmeta **Spin**.
- Samo centrifuga

- 1 Pritisnite dugme **Power**.
- 2 Pritisnite dugme **Spin** da biste izabrali broj obrtaja u minuti.
- 3 Pritisnite dugme **Start/Pause**.

NAPOMENA

- Kada izaberete opciju **No Spin**, i dalje će biti kratkog okretanja radi brzog ceđenja.

Child Lock (Zaključavanje zbog dece) (🔒)

Koristite ovu opciju da biste onemogućili kontrole. Ova funkcija može da spreči decu da menjaju cikluse ili rukuju uređajem.

Zaključavanje kontrolne table

- 1 Pritisnite dugmad **Child Lock** i zadržite ih tri sekunde.
- 2 Čućete zvučni signal i na ekranu će se pojaviti **CL**.
Kada se aktivira blokada za decu, zaključana su sva dugmad osim dugmeta **Power**.

NAPOMENA

- Isključivanje napajanja neće resetovati funkciju zaključavanja zbog dece. Morate da deaktivirate zaključavanje zbog dece da biste mogli da pristupite drugim funkcijama.

Otključavanje kontrolne table

- Pritisnite dugmad **Child Lock** i zadržite ih tri sekunde.
- Čućete zvučni signal i na ekranu će se ponovo prikazati preostalo vreme za trenutni program.

Uključen/isključen zvučni signal



- 1 Pritisnite dugme **Power**.
- 2 Pritisnite dugme **Start/Pause**.
- 3 Istovremeno pritisnite dugmad **Temp.** i **Delay End** i zadržite ih 3 sekunde da biste podesili funkciju Uključen/isključen zvučni signal.

NAPOMENA



- Kada se funkcija „Uključen/isključen zvučni signal“ podesi, podešavanje se pamti čak i posle isključivanja napajanja.
- Ako želite da isključite zvučni signal, samo ponovite ovaj proces.

Dry (Sušenje) (opciono) ()

Koristite automatske cikluse za sušenje većine veša. Elektronski senzori mere temperaturu izduvnog vazduha kako bi povećali ili smanjili temperaturu sušenja zbog bržeg reagovanja i bolje kontrole temperature.

- Slavina za hladnu vodu mora biti otvorena tokom ciklusa sušenja.
- Automatski proces od pranja do sušenja ove mašine za pranje veša može jednostavno da se izabere.
- Za najujednačenije sušenje, proverite da li su svi odevni predmeti u vešu slični po materijalu i debljini.
- Nemojte da prepunite mašinu za pranje veša stavljanjem previše stvari u bubanj. Veš mora da ima prostora za slobodno prevrtanje.
- Ako otvarate vrata i uklanjate veš pre nego što mašina za pranje veša završi ciklus, nemojte zaboraviti da pritisnete dugme **Početak/pauza**.
- Ako pritisnete dugme **Dry**, možete da izaberete: Plakar–Vreme (30 -60 -90- 120- 150)–Peglanje–Niska temp.–Normalno eko
- Na kraju sušenja prikazuje se „“ . „“ predstavlja umanjeno gužvanje. Ciklus sušenja je već gotov. Pritisnite neko dugme i izvadite odeću. Ako ne pritisnete dugme **Početak/pauza**, program se završava nakon otprilike 4 sata.

NAPOMENA

- Kada isključite mašinu za pranje veša tokom ciklusa sušenja, motor ventilatora može raditi 30 sekundi da bi se sačuvao. Onda će mašina za pranje veša prikazati „“ na tabli. „“ predstavlja ventilator za hlađenje.
- Budite pažljivi prilikom uklanjanja odeće iz mašine za pranje veša, jer odeća ili mašina za pranje veša mogu biti vrući.

Podešavanje vremena sušenja

- Vreme sušenja se podešava pritiskom na dugme „Dry“.
- Program sušenja može trajati približno do 7 sati
- Ova vremena sušenja su data kao uputstvo koje će vam pomoći da podesite vašu mašinu za ručno sušenje.

PAŽNJA

- Procenjeno vreme sušenja se razlikuje od vremena sušenja tokom automatskih programa. Tip materijala, ukupna težina veša i stepen vlažnosti veša utiču na vreme sušenja.
- Kada odaberete samo ciklus sušenja, okretanje bubnja pocinje automatski radi energetske efikasnosti.

Vunene stvari

- Ne sušite vunene stvari prevrtanjem. Razvucite ih na prvobitni oblik i sušite ih na ravnoj površini.

Utkani i pleteni materijali

- Neki utkani i pleteni materijali mogu da se skupe, manje ili više, u zavisnosti od njihovog kvaliteta.
- Uvek razvucite takve materijale odmah nakon sušenja.

Trajni otisak i sintetika

- Nemojte da prepunite mašinu za pranje veša
- Izvadite odeću sa trajnim otiskom čim se mašina za pranje veša zaustavi da biste smanjili gužvanje.

Odeća za bebe i spavačice

- Uvek pogledajte uputstva proizvođača.

Guma i plastika

- Ne sušite stvari koje su napravljene od gume ili plastike ili sadrže gumu ili plastiku, kao što su:
 - kecelje, portikle, navlake za stolice
 - zavese i stolnjaci
 - prostirke za kupatilo

Fiberglas

- Ne sušite stvari koje sadrže fiberglas u mašini za pranje veša. Čestice stakla koje ostanu u mašini za pranje veša mogu se nakupiti na odeći sledeći put kada budete koristili mašinu za pranje veša i izazvati iritaciju kože.

Upotreba aplikacije SmartThinQ

Instalacija aplikacije SmartThinQ

Na pametnom telefonu pronađite aplikaciju LG SmartThinQ u Google Play prodavnici. Pratite uputstva za preuzimanje i instalaciju aplikacije.

Funkcija Tag On

- Za uređaje sa oznakom  Tag On
- Funkcija Tag On može da se koristi sa većinom pametnih telefona koji imaju funkciju NFC (komunikacija kratkog polja) i Android OS (operativni sistem).

Download Cycle (Preuzimanje ciklusa)

Preuzmite nove i posebne cikluse koji nisu uključeni u osnovne cikluse na uređaju.

Za uređaje koji su uspešno registrovani možete da preuzmete razne posebne cikluse koji su specifični za uređaj.

U uređaju može da bude memorisan samo po jedan ciklus.

Kada uređaj završi sa preuzimanjem ciklusa, on čuva preuzeti ciklus sve dok se ne preuzme novi ciklus.

Vodič za čišćenje bubnja

Ova funkcija pokazuje koliko je ciklusa preostalo pre nego što bude potrebno da se pokrene ciklus za čišćenje bubnja.

Smart Diagnosis™

Ova funkcija pruža korisne informacije o otkrivanju i rešavanju problema sa uređajem na temelju obrasca upotrebe.

Postavke

Postavite nadimak proizvoda i obrišite proizvod.

NAPOMENA

- Pritisnite  u aplikaciji LG SmartThinQ da biste otvorili detaljniji vodič o upotrebi funkcije Tag On.
- Lokacija NFC modula na telefonu može da zavisi od telefona, a upotreba NFC-a može biti ograničena na nekim pametnim telefonima zbog razlika u načinima prenosa. Zbog karakteristika NFC-a, ako je udaljenost za prenos suviše velika ili ako na telefonu postoji metalna nalepnica ili zaštitni omotač, prenos neće biti dobar. U nekim slučajevima, telefoni sa NFC-om neće moći uspešno da obavljaju prenos.
- Sadržaj koji se nalazi u ovom priručniku može biti drugačiji od trenutne verzije aplikacije LG SmartThinQ, a softver može da se menja bez obaveštavanja kupaca.
- Funkcija NFC može da se razlikuje u zavisnosti od pametnog telefona.

Smart Diagnosis™ uz pomoć pametnog telefona

- Za uređaje sa logotipom  ili 

Koristite ovu funkciju ako vam je potrebna precizna dijagnoza koju pruža korisnički centar LG Electronics kada uređaj ne radi ispravno ili je pokvaren.

Funkcija Smart Diagnosis™ se ne može aktivirati ako uređaj nije priključen na napajanje. Ako uređaj ne može da se uključi, onda rešavanje problema mora da se uradi bez upotrebe Funkcija Smart Diagnosis™.

Izjava o EU usaglašenosti



Ovime LG Electronics izjavljuje da je radio oprema u vidu mašine za pranje veša u skladu s Direktivom 2014/53/EU. Celokupni tekst EU deklaracije o usklađenosti dostupan je na sledećoj internet adresi:

<http://www.lg.com/global/support/cedoc/cedoc#>

LG Electronics European Shared Service Center B.V.
Krijgsman 1
1186 DM Amstelveen
The Netherland

funkcije Smart Diagnosis™

Funkcija Smart Diagnosis™ preko centra za podršku korisnika

Koristite tu funkciju ako vam je potrebna precizna dijagnoza koju pruža LG Electronics servisni centar kada proizvod ne radi ispravno ili je pokvaren. Koristite tu funkciju samo za kontaktiranje predstavnika servisa, ne tokom normalnog rada.

- 1 Pritisnite dugme **Napajanje** da biste uključili mašinu za pranje veša. Ne pritiskajte drugu dugmad i ne okrećite dugme za izbor programa.
- 2 Kada vam pozivni centar kaže da to uradite, postavite mikrofon telefona blizu dugmeta **Napajanje**.

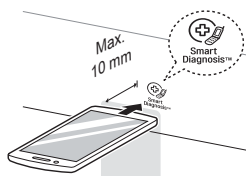

- 3 Pritisnite dugme **Temp.** i zadržite ga 3 sekunde dok držite mikrofon telefona kod ikonice ili dugmeta **Napajanje**.
- 4 Držite telefon mirno dok se prenos zvuka ne završi. Vreme preostalo za prenos podataka biće prikazano.
 - Za najbolje rezultate ne pomerajte telefon dok se zvuk prenosi.
 - Ako agent iz pozivnog centra ne može da dobije precizan snimak podataka, od vas se može zatražiti da pokušate ponovo.

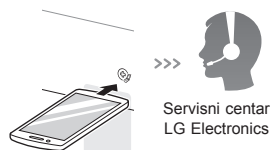

- 5 Kada se odbrojavanje završi i zvuk prestane da se emituje, nastavite razgovor sa agentom iz pozivnog centra koji će onda moći da vam pomogne koristeći informacije prenete za analizu.

NAPOMENA

- Funkcija Smart Diagnosis™ zavisi od kvaliteta lokalnog poziva.
- Komunikacijske performanse će se poboljšati i možete da dobijete bolju uslugu ako koristite fiksni telefon.
- Ako prenos podataka funkcije Smart Diagnosis™ bude loš zbog lošeg kvaliteta poziva, možda ne dobijete najbolju uslugu Smart Diagnosis™ funkcije.

Specifikacije modula za NFC

Model	LGHA-NWWW-v3.0
Opseg frekvencije	13.553 MHz - 13.567 MHz
Izlazna snaga (maks)	9.0 dBμA/m @ 10 m

⚠ UPOZORENJE

- Isključite utičnicu mašine za pranje veša pre čišćenja da biste izbegli opasnost od strujnog udara. Ako se ne pridržavate ovog upozorenja, može doći do ozbiljnih povreda, požara, strujnog udara ili smrti.
- Za čišćenje mašine za pranje veša nikada ne koristite jake hemikalije, abrazivna sredstva za čišćenje ili rastvarače. Oni mogu da oštete farbu.

Čišćenje mašine za pranje veša

Održavanje posle pranja

- Kada se ciklus završi, obrišite pod i unutrašnjost zaptivke vrata da biste uklonili vlagu.
- Ostavite otvorena vrata da bi se unutrašnjost bubnja osušila.
- Obrišite telo mašine za pranje veša pomoću suve krpe da biste uklonili vlagu.

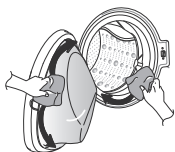

Čišćenje spoljašnjosti

Pravilno održavanje mašine za pranje veša može da joj produži životni vek.

Vrata:

- Čistite pomoću vlažne krpe spolja i iznutra, a zatim osušite pomoću mekane krpe.

Spoljašnjost:

- Odmah obrišite ako se nešto prospe.
- Brišite pomoću vlažne krpe.
- Ne pritiskajte površinu ili ekran koristeći oštre predmete.

Čišćenje unutrašnjosti

- Koristite peškir ili mekanu krpu da biste brisali oblast oko otvora za vrata mašine za pranje veša i staklo na vratima.
- Uvek uklanjajte stvari iz mašine za pranje veša čim se ciklus završi. Ostavljanje vlažnih stvari unutar mašine za pranje veša može da izazove gužvanje, prenos boje i neprijatan miris.
- Jednom mesečno pokrenite program Čišćenje bubnja (ili češće ako je potrebno) da biste uklonili naslage deterdženta i druge ostatke.

Čišćenje filtera za dovod vode

- Isključite slavine za dovod vode ako ćete mašinu za pranje veša ostaviti neko vreme (npr. tokom odmora), naročito ako u neposrednoj blizini nema slivnika (odvoda).
- Ikonica *! E* će se prikazati na kontrolnoj tabli kada voda ne ulazi u dozirnu posudu za deterdžent.
- Ako je voda veoma tvrda ili sadrži tragove kamenca, filter za dovod vode može da se zapuši. Zato je dobra ideja povremeno ga čistiti.

- 1 Zavrnite slavinu za vodu i odvrnite dovodno crevo za vodu.

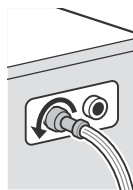

- 2 Očistite filter pomoću četke sa tvrdim čekinjama.

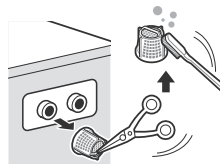

Čišćenje filtera odvodne pumpe

- Filter odvodne pumpe skuplja niti i male objekte koji ostanu u vešu. Redovno proveravajte da li je filter čist da biste obezbedili savršen rad mašine za pranje veša.
- Sačekajte da se voda ohladi pre čišćenja odvodne pumpe, pražnjenja u hitnim slučajevima ili otvaranja vrata u hitnim slučajevima.

- 1 Otvorite poklopac i izvucite crevo.

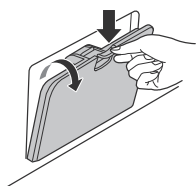

- 2 Izvadite odvodni zapašać i otvorite filter okretanjem nalevo.



- 3 Uklonite svu stranu materiju iz filtera pumpe.

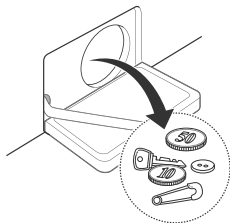

- 4 Nakon čišćenja okrenite filter pumpe i umetnite odvodni zapašać.

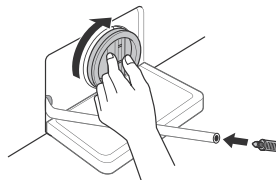

- 5 Zatvorite poklopac.

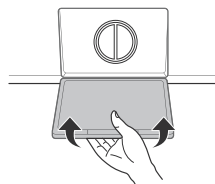

⚠ OPREZ

- Prvo izbacite vodu pomoću odvodnog creva, a zatim otvorite filter pumpe da biste uklonili sve niti ili predmete.
- Budite pažljivi prilikom izbacivanja vode, jer ona može biti vruća.

Čišćenje dozirne posude

Deterdžent i omekšivač za veš mogu da se natalože u dozirnoj posudi. Jednom ili dvaput mesečno uklonite posudu i umetke i proverite da li ima naslaga.

- 1 Izvucite dozirnu posudu za deterdžent ravnim izvlačenjem dok se ne zaustavi.
 - Jako pritisnite dugme za otpuštanje i uklonite posudu.

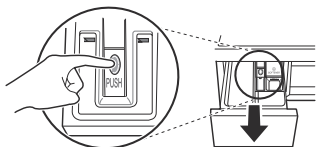

- 2 Uklonite umetke iz dozirne posude.
 - Isperite umetke i posudu toplom vodom da biste uklonili naslage proizvoda za veš. Za čišćenje dozirne posude koristite samo vodu. Osušite umetke i posudu pomoću mekane krpe ili peškira.
- 3 Da biste očistili otvor za dozirnu posudu, koristite krpu ili malu četku koja nije od metala da biste očistili šupljinu.
 - Uklonite sve ostatke iz gornjih i donjih delova šupljine.
- 4 Obrišite svu vlagu iz šupljine pomoću mekane krpe ili peškira.
- 5 Vratite umetke u odgovarajuće odeljke i vratite posudu.

Čišćenje bubnja (opciono)

Čišćenje bubnja je poseban program za čišćenje unutrašnjosti mašine za pranje veša.

U ovom programu koristi se veći nivo vode i brža centrifuga. Koristite ovaj program redovno.

- 1 Uklonite sav veš ili stvari iz mašine za pranje veša i zatvorite vrata.
- 2 Otvorite dozirnu posudu i dodajte sredstvo protiv kamenca (npr. Calgon) u odeljak za glavno pranje.
 - Za tablete: staviti u bubanj.
- 3 Polako zatvarajte dozirnu posudu.
- 4 Uključite napajanje, a zatim pritisnite dugmad **Čišćenje bubnja** i zadržite ih 3 sekunde. Na ekranu će se prikazati **CL**.
- 5 Pritisnite dugme **Start/Pause** za početak.
- 6 Kada se program završi, ostavite otvorena vrata da biste omogućili da se otvor za vrata, fleksibilni zaptivač i staklo na vratima mašine za pranje veša osuše.

OPREZ

- Ako ima dece u blizini, budite pažljivi i ne ostavljajte otvorena vrata predugo.

NAPOMENA

- Nemojte da sipate deterdžent u odeljke za deterdžent. Može da se stvori previše pene i dođe do curenja iz mašine za pranje veša.

- Vaša mašina za pranje veša opremljena je automatskim sistemom za nadgledanje grešaka kako bi u ranim fazama otkrivala i dijagnostikovala probleme. Ako vaša mašina za pranje veša ne funkcioniše ispravno ili uopšte ne funkcioniše, proverite sledeće pre pozivanja serviseru:





Dijagnostikovanje problema



















Simptomi	Razlog	Rešenje
Klepetanje i zveketanje	Strani predmeti kao što su novčići ili zihalice možda su u bubnju ili pumpi.	<ul style="list-style-type: none"> • Proverite sve džepove da biste potvrdili da su prazni. Predmeti kao što su šnale, šibice, olovke, novčići i ključevi mogu da oštete i mašinu za pranje veša i odeću. • Zakopčajte rajsferšluse, dugmad i vežite pertle da biste sprečili da se zakače za drugu odeću ili zapetljaju.
Glasan tup zvuk	Velike količine veša mogu da proizvedu glasan tup zvuk. To je uglavnom normalno.	<ul style="list-style-type: none"> • Ako zvuk nastavi da se čuje, mašina za pranje veša verovatno nije uravnotežena. Zaustavite je i prerasporedite količinu veša.
Vibrirajući zvuk	Da li su svi transportni vijci sa navrtkom i potpora kade uklonjeni?	<ul style="list-style-type: none"> • Ako nisu uklonjeni tokom instalacije, pogledajte vodič za instalaciju za uklanjanje transportnih vijaka sa navrtkom.
	Da li sva stopala nogara čvrsto leže na podu?	<ul style="list-style-type: none"> • Proverite da li je uređaj savršeno iznivoisan (koristite libelu).
Curenje vode	Dovodna creva ili odvodno crevo nisu pričvršćeni na slavini ili mašini za pranje veša.	<ul style="list-style-type: none"> • Proverite i pričvrstite spojeve creva.
	Odvodne cevi u kući su zapušene.	<ul style="list-style-type: none"> • Otpušite odvodnu cev. Pozovite vodoinstalatera ako je potrebno.
Prekomerna pena	Previše deterdženta ili neprikladan deterdžent mogu izazvati stvaranje previše pene što može uzrokovati curenje vode.	<ul style="list-style-type: none"> • Uverite se da koristite odgovarajuću dozu deterdženta u skladu sa preporukama proizvođača.

Simptomi	Razlog	Rešenje
Voda ne ulazi u mašinu za pranje veša ili ulazi sporo	Dovod vode nije adekvatan na tom mestu.	• Proverite drugu slavinu u kući.
	Slavina za dovod vode nije otvorena u potpunosti.	• Odvrnite slavinu do kraja.
	Dovodna creva za vodu su presavijena.	• Ispravite crevo.
	Filteri dovodnih creva su zapušeni.	• Proverite filter dovodnog creva.
Voda iz mašine za pranje veša se ne izbacuje ili se izbacuje sporo	Odvodno crevo je presavijeno ili zapušeno.	• Očistite i ispravite odvodno crevo.
	Odvodni filter je zapušen.	• Očistite odvodni filter.
Mašina za pranje veša se ne pokreće	Kabl za napajanje strujom možda nije priključen ili spoj nije čvrst.	• Uverite se da se utikač dobro uklapa u utičnicu na zidu.
	Osigurač u kući je pregoreo, automatski osigurač je iskočio ili je došlo do nestanka struje.	• Vratite dugme automatskog osigurača ili zamenite osigurač. Ne povećavajte kapacitet osigurača. Ako je problem preopterećenje kola, kvalifikovan električar treba da ga ispravi.
	Slavina za dovod vode nije otvorena.	• Odvrnite slavinu za dovod vode.
Mašina za pranje veša ne izvršava centrifugu	Proverite da li su vrata dobro zatvorena.	• Zatvorite vrata i pritisnite dugme Start/ Pause . Kada pritisnete dugme Start/ Pause , možda će biti potrebno da prođe malo vremena da bi mašina za pranje veša pokrenula centrifugu. Vrata moraju biti zaključana da bi centrifuga mogla da radi. Dodajte 1 ili 2 slične stvari da biste uravnotežili veš u mašini. Prerasporedite veš u mašini da biste omogućili pravilnu centrifugu.

Simptomi	Razlog	Rešenje
Vrata se ne otvaraju	Kada se mašina za pranje veša pokrene, vrata ne mogu da se otvore iz bezbednosnih razloga.	<ul style="list-style-type: none"> • Proverite da li ikonica „Zaključavanje vrata“ svetli. Vrata možete bezbedno da otvorite kada se isključi ikonica „Zaključavanje vrata“.
Odloženo vreme ciklusa pranja	Ako se otkrije neravnoteža ili je uključen program za uklanjanje pene, vreme pranja će se povećati.	<ul style="list-style-type: none"> • Ovo je normalna pojava. Preostalo vreme prikazano na ekranu je samo procenjeno. Stvarno preostalo vreme se možda razlikuje.
Prelivanje omekšivača za veš	Previše omekšivača može izazvati prelivanje.	<ul style="list-style-type: none"> • Pratite uputstva za omekšivač da biste obezbedili korišćenje odgovarajuće količine. Ne sipajte omekšivač preko linije za maksimalno punjenje.
Omekšivači se prerano uzimaju	Prevelika količina omekšivača može da izazove prerano uzimanje omekšivača.	<ul style="list-style-type: none"> • Sledite smernice proizvođača deterdženta. • Polako zatvarajte dozirnu posudu. Ne otvarajte dozirnu posudu tokom ciklusa pranja.
Problem sa sušenjem	Proverite slavinu za dovod vode.	<ul style="list-style-type: none"> • Nemojte da prepunite uređaj. Proverite da li mašina za pranje veša ispravno izbacuje vodu radi pravilnog ceđenja vode iz veša. Količina veša u mašini je premalena za normalno prevrtanje. Dodajte nekoliko peškira. • Zavrnite slavinu za dovod vode.
Neprijatan miris	Neprijatan miris potiče od gume pričvršćene za mašinu za veš.	<ul style="list-style-type: none"> • To je uobičajeni miris nove gume i nestaje posle nekoliko ciklusa pranja.
	Ako redovno ne čistite zaptivku vrata ili područje za zaptivanje vrata, neprijatan miris može da se pojavi od buđi ili stranih supstanci.	<ul style="list-style-type: none"> • Vodite računa da redovno čistite zaptivku na vratima i da proveravate da li ispod zaptivke na vratima ima sitnih predmeta kada vadite veš iz mašine.
	Neprijatan miris može da se oseti ako strane supstance ostanu u filteru pumpe za odvod vode.	<ul style="list-style-type: none"> • Redovno čistite filter pumpe za odvod.
	Neprijatni mirisi mogu se pojaviti ako crevo za odvod vode nije pravilno postavljeno, što izaziva povratni tok (voda teče nazad u mašinu za veš).	<ul style="list-style-type: none"> • Kada postavljate crevo za odvod vode, vodite računa da se ne zapetlja ili začepi.
	Kada koristite funkciju sušenja, neprijatni mirisi mogu da se pojave usled toga što pamučna vlakna i materijali prijanjaju za grejač. (Samo model sa sušenjem veša)	<ul style="list-style-type: none"> • To nije kvar.
	Naročit neprijatan miris može da nastane usled sušenja vlažne odeće vrućim vazduhom. (Samo model sa sušenjem veša)	<ul style="list-style-type: none"> • Neprijatan miris će nestati posle kraćeg vremena.

Poruke o grešci

Simptomi	Razlog	Rešenje
 	Dovod vode nije adekvatan na lokaciji.	<ul style="list-style-type: none"> • Proverite drugu slavinu u kući.
	Slavine za dovod vode nisu otvorene u potpunosti.	<ul style="list-style-type: none"> • Odvrnite slavinu do kraja.
	Dovodna creva za vodu su presavijena.	<ul style="list-style-type: none"> • Ispravite creva.
	Filteri dovodnih creva su zapušeni.	<ul style="list-style-type: none"> • Proverite filter dovodnog creva.
	<p>Ako je do curenja vode došlo u dovodnom crevu „aqua stop“, indikator A će postati crven.</p>  <p>Može se razlikovati u zavisnosti od modela.</p>	<ul style="list-style-type: none"> • Koristite dovodno crevo „aqua stop“.
 	Ima premalo veša u mašini.	<ul style="list-style-type: none"> • Dodajte 1 ili 2 slične stvari da biste uravnotežili veš u mašini.
	Veš u mašini nije uravnotežen.	<ul style="list-style-type: none"> • Dodajte 1 ili 2 slične stvari da biste uravnotežili veš u mašini.
	Uređaj ima funkciju otkrivanja neravnoteže i sistem za ispravku. Ako se stavljaju pojedinačne teške stvari (npr. prostirka za kupatilo, bade-mantil itd.) ovaj sistem može da zaustavi centrifugu ili čak prekine celokupan ciklus centrifuge.	<ul style="list-style-type: none"> • Prerasporedite veš u mašini da biste omogućili pravilnu centrifugu.
	Ako je veš previše mokar na kraju ciklusa, dodajte sitnije stvari u veš da biste ga uravnotežili i ponovite ciklus centrifuge.	<ul style="list-style-type: none"> • Prerasporedite veš u mašini da biste omogućili pravilnu centrifugu.

Simptomi	Razlog	Rešenje
 	Odvodno crevo je presavijeno ili zapušeno.	<ul style="list-style-type: none"> Očistite i ispravite odvodno crevo.
	Odvodni filter je zapušen.	<ul style="list-style-type: none"> Očistite odvodni filter.
   	Proverite da li su vrata zatvorena.	<ul style="list-style-type: none"> Zatvorite vrata u potpunosti. Ako se <i>dE</i>, <i>dE1</i>, <i>dE2</i> ne izgubi, pozovite servisni centar.
 	Greška kontrole.	<ul style="list-style-type: none"> Izvadite utikač za napajanje iz utičnice i pozovite servisni centar.
 	Voda se preliva zbog neispravnog ventila za vodu.	<ul style="list-style-type: none"> Zavrните slavinu za vodu. Izvadite utikač za napajanje iz utičnice. Pozovite servisni centar.
 	Kvar senzora za nivo vode.	<ul style="list-style-type: none"> Zavrните slavinu za vodu. Izvadite utikač za napajanje iz utičnice. Pozovite servisni centar.
 	Preopterećenje motora.	<ul style="list-style-type: none"> Ostavite mašinu za pranje veša da ne radi 30 minuta da bi se motor ohladio, a zatim ponovo pokrenite ciklus.
 	Voda curi.	<ul style="list-style-type: none"> Pozovite servisni centar.
	Nema sušenja	<ul style="list-style-type: none"> Pozovite servisni centar.

OVA OGRANIČENA GARANCIJA NE POKRIVA SLEDEĆE:

- Izlazak servisera da isporuče, pokupe ili instaliraju ili poprave proizvod; obuku korisnika u vezi sa radom proizvoda; popravku ili zamena osigurača ili izmena električnih instalacija ili vodovoda i kanalizacije, ili izmena neovlašćenih popravki/instalacije.
- Neuspešno funkcionisanje proizvoda tokom nestanka struje i prekida napajanja ili nepravilnog snabdevanja strujom.
- Oštećenja izazvana cevima za vodu koje cure ili su oštećene, cevima za vodu koje su zamrznute, blokiranim odvodnim cevima, neodgovarajućim ili isprekidanim dovodom vode ili neodgovarajućim snabdevanjem vazduhom.
- Oštećenja koja su rezultat rada proizvoda u korozivnoj okolini ili suprotno uputstvima definisanim u korisničkom priručniku za proizvod.
- Oštećenja proizvoda izazvana neizgodama, štetočinama, gromovima, vetrom, požarima, poplavama ili višim silama.
- Oštećenja ili kvarove izazvane neovlašćenom izmenom ili prepravkom, ili ako se koristi u druge svrhe osim navedenih, ili sva curenja vode kada proizvod nije ispravno instaliran.
- Oštećenja ili kvarove izazvane neodgovarajućom strujom, naponom ili propisima vodovoda i kanalizacije, komercijalnom ili industrijskom upotrebom ili korišćenjem dodatne opreme, komponenta ili potrošnih proizvoda za čišćenje koje LG nije odobrio.
- Oštećenja izazvana transportom i rukovanjem, uključujući ogrebotine, udubljenja, odvajanje i/ili druga oštećenja farbe proizvoda, osim ako takva oštećenja nisu rezultat nepravilnosti u materijalima ili izradi.
- Oštećenja ili nedostajuće delove kod svih proizvoda iz izloga, otvorenih kutija, sa sniženja ili onih koji su remontirani.
- Proizvodi sa originalnim serijskim brojevima koji su uklonjeni, izmenjeni ili ne mogu lako da se utvrde. Brojevi modela i serijski brojevi, zajedno sa originalnim fiskalnim računom o prodaji, potrebni su za validaciju garancije.
- Povećanja troškova komunalija i dodatne troškove komunalija.
- Popravke zbog nestandardne ili neuobičajene upotrebe u domaćinstvima ili suprotno uputstvima definisanim u korisničkom priručniku za proizvod.
- Troškovi povezani sa uklanjanjem proizvoda iz kuće radi popravljanja.
- Uklanjanje i ponovna instalacija proizvoda ako je instaliran na nepristupačnom mestu ili nije instaliran u skladu sa objavljenim uputstvima za instalaciju, uključujući korisničke priručnike i priručnike za instalaciju kompanije LG.
- Oštećenja izazvana nepravilnim korišćenjem, zloupotrebom, nepravilnom instalacijom, popravkom ili održavanjem. Nepravilna popravka obuhvata korišćenje delova koje LG nije odobrio ili naveo.

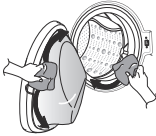
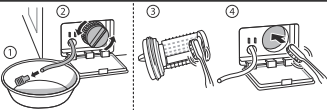
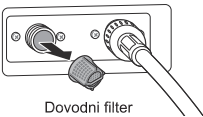
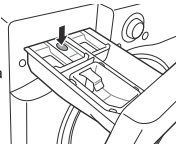
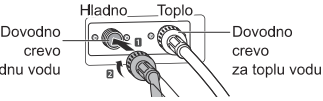
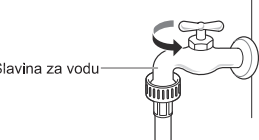
<p>Čudno vibriranje ili buka izazvani neuklanjanjem transportnih vijaka sa navrtkom ili potpore kade.</p>	<p>➔</p>	 <p>Potporna Kartonska kade podloga</p> <p>Transportni vijak sa navrtkom</p>	<p>Uklonite transportne vijke sa navrtkom i potporu kade.</p>
<p>Curenje izazvano prljavštinom (dlake, ućebane grudvice) na zaptivaču i staklu na vratima.</p>	<p>➔</p>		<p>Očistite zaptivač i staklo na vratima.</p>
<p>Neizbacivanje vode izazvano zapušnim filterom pumpe.</p>	<p>➔</p>		<p>Očistite filter pumpe.</p>
<p>Voda ne dolazi jer su filteri ventila za dovod vode zapušeni ili su dovodna creva za vodu presavijena.</p>	<p>➔</p>	 <p>Dovodni filter</p>	<p>Očistite filter dovodnog ventila ili ponovo instalirajte dovodna creva za vodu.</p>
<p>Voda ne dolazi zbog korišćenja previše deterdženta.</p>	<p>➔</p>	 <p>Dozirna posuda</p>	<p>Očistite dozirnu posudu za deterdžent.</p>
<p>Veš je vruć ili topao nakon završetka pranja jer su dovodna creva obrnuto instalirana.</p>	<p>➔</p>	 <p>Dovodno crevo za hladnu vodu</p> <p>Hladno Toplo</p> <p>Dovodno crevo za toplu vodu</p>	<p>Ponovo instalirajte dovodna creva.</p>
<p>Nema snabdevanja vodom jer slavina za vodu nije uključena.</p>	<p>➔</p>	 <p>Slavina za vodu</p>	<p>Odvrnite slavinu za vodu.</p>

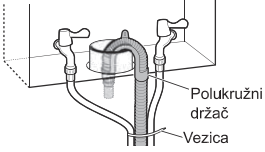
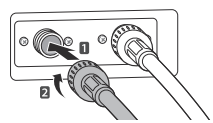
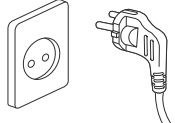
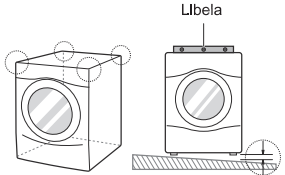
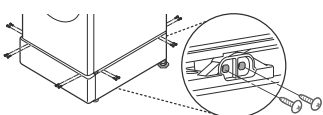
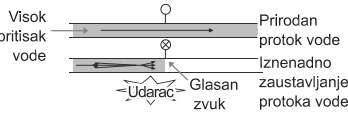
<p>Curenje izazvano nepravilnom instalacijom odvodnog creva ili zapušanim odvodnim crevom.</p>	➔		<p>Ponovo instalirajte odvodno crevo.</p>
<p>Curenje izazvano nepravilnom instalacijom dovodnog creva za vodu ili korišćenjem dovodnih creva drugog brenda.</p>	➔		<p>Ponovo instalirajte dovodno crevo.</p>
<p>Nestanak napajanja izazvan slabim spojem kabla za napajanje ili problem sa električnom utičnicom.</p>	➔		<p>Ponovo priključite kabl za napajanje ili promenite električnu utičnicu.</p>
<p>Izlazak servisera da isporuče, pokupe ili instaliraju proizvod ili za pomoć za korišćenje proizvoda. Uklanjanje i ponovna instalacija proizvoda.</p>	➔		<p>Garancija pokriva samo nepravilnosti nastale u proizvodnji. Servisiranje izazvano nepravilnom instalacijom nije pokriveno.</p>
<p>Ako svi vijci nisu pravilno instalirani, to može dovesti do prekomernog vibriranja (samo modeli sa postoljem).</p>	➔		<p>Instalirajte 4 vijka u svakom uglu (ukupno 16EA).</p>
<p>Zvuk udaranja (lupanja) vode kada se mašina za pranje veša puni vodom.</p>	➔		<p>Podesite pritisak vode podešavanjem ventila za vodu ili slavine za vodu u kući.</p>

Deklaracija proizvoda_Direktiva Komisije 96/60/EZ		
Zaštitni znak dobavljača	LG	
Identifikator modela dobavljača	F4J6VG(W)(0-9)(W) F4J*	
Klasa energetske efikasnosti za model određuje se u skladu sa Dodatkom IV. Izražava se kao „Klasa energetske efikasnosti... na skali od A (više efikasno) do G (manje efikasno)“. Kada se te informacije pružaju u tabeli, to se može izraziti na drugačiji način, ako je jasno da je skala od A (više efikasno) do G (manje efikasno).	A	
Kada se informacije nalaze u tabeli i kada se pored nekih uređaja u tabeli nalazi oznaka 'Community Ecolabel', na osnovu Propisa (EEC) No 880/92, ta informacija se može nalaziti ovde. U tom slučaju, na vrhu reda nalaziće se 'Community Eco-label' i unos će sadržati primerak oznake Eco-label. Ovo ne utiče na bilo koji zahtev koji postoji na osnovu EU Eco-label programa.	Ne	
Potrošnja energije za pranje, centrifugu i sušenje, u kWh po potpunom radnom ciklusu kako je to definisano u Dodatku I, napomeni V.	6,12	kWh/ ciklus
Potrošnja energije samo za pranje i centrifugu, u kWh po ciklusu pranja kako je to definisano u Dodatku I, napomeni VI.	1,17	kWh/ ciklus
Klasa performansi pranja određena u skladu sa Dodatkom IV. Izražava se kao „Klasa performansi pranja... na skali od A (veće) do G (manje)“. To se može izraziti na drugi način, ako je jasno da je skala od A (veće) do G (manje).	A	
Efikasnost izvlačenja vode za standardni ciklus pranja pamuka na 60 °C, određena pomoću procedura za testiranje usaglašenih standarda pomenutih u Članu 1 (2). Izražava se kao „Ostaci vode posle centrifuge ... % (u odnosu na težinu suvog veša)“.	44	%
Maksimalna brzina centrifuge dostignuta kako je to definisano u Dodatku I, napomeni VIII.	1400	obrtaji u minuti
Kapacitet pranja uređaja za standardni ciklus pranja pamuka na 60 °C, kako je to definisano u Dodatku I, napomeni IX.	9	kg
Kapacitet sušenja uređaja za standardni ciklus sušenja „sušenje pamuka“, kako je to definisano u Dodatku I, napomeni X.	5	kg
Potrošnja vode za pranje, centrifugu i sušenje, u litrima po potpunom radnom ciklusu kako je to definisano u Dodatku I, napomeni XI.	140	litara/ ciklus
Potrošnja vode samo za pranje i centrifugu, u litrima, po standardnom ciklusu pranja (i centrifuge) pamuka na 60 °C, određena u skladu sa procedurama za testiranje usaglašenih standarda pomenutih u Članu 1 (2).	57	litara/ ciklus
Vreme pranja i sušenja. Vreme programa za kompletan radni ciklus (pranje pamuka na 60 °C i sušenje „sušenje pamuka“). Za nominalni kapacitet pranja određen u skladu sa procedurama za testiranje usaglašenih standarda pomenutih u Članu 1 (2).	726	min.

Deklaracija proizvoda_Direktiva Komisije 96/60/EZ		
Potrošnja energije i vode jednaka je 200-stostruko potrošnji navedenoj u tačkama 5 (energija) i 12 (voda). To će biti izraženo kao 'procenjena godišnja potrošnja za četvoročlano domaćinstvo, i pod pretpostavkom da se uvek koristi i sušenje (200 ciklusa)'.	1224	kWh/ godišnje
	28000	litara/ godišnje
Potrošnja energije i vode jednaka potrošnji izraženoj u tačkama 6 (energija) i 13 (voda) uvećanoj 200 puta. To se izražava kao „procenjena godišnja potrošnja za domaćinstvo sa četiri člana, bez upotrebe sušenja (200 ciklusa)“.	234	kWh/ godišnje
	11400	litara/ godišnje

Beleške

Beleške



MANUALUL UTILIZATORULUI

MAȘINĂ DE SPĂLAT CU USCĂTOR



Înainte de a începe instalarea, citiți cu atenție aceste instrucțiuni. Lucrul acesta va simplifica instalarea și va garanta că produsul este instalat corect și în siguranță. Lăsați instrucțiunile în apropierea produsului după instalare, pentru referințe ulterioare.

F4J6VG(W)(0~9)(W)

F4J*

www.lg.com

Copyright © 2017 - 2018 LG Electronics. Toate drepturile rezervate

CUPRINS

Acest manual poate conține imagini sau conținut care diferă față de modelul achiziționat.

Acest manual este supus revizuirii de către producător.

INSTRUCȚIUNI DE SIGURANȚĂ.....	3
INSTRUCȚIUNI DE SIGURANȚĂ IMPORTANTE	3
Eliminarea aparatului vechi	8
INSTALARE	9
Piese.....	9
Accesorii	9
Specificații	10
Cerințe referitoare la locul de instalare.....	11
Despachetarea și îndepărtarea bolțurilor de fixare pentru transport	12
Utilizarea foilor anti-alunecare (opțional).....	13
Podele din lemn (podele suspendate)	13
Stabilizarea aparatului	14
Conectarea furtunului de alimentare cu apă.....	14
Instalarea furtunului de scurgere	17
OPERARE.....	18
Utilizarea mașinii de spălat.....	18
Sortarea rufelor.....	19
Adăugarea produselor de curățare.....	20
Panou de control	22
Tabel referitor la programe	23
Opțiunea de programare	28
Utilizarea funcției Smart Diagnosis™	32
Utilizarea funcției inteligente	33
ÎNTREȚINEREA	34
Curățarea mașinii dumneavoastră de spălat	34
Curățarea filtrului pentru admisia apei	34
Curățarea filtrului pompei de scurgere	35
Curățarea sertarului de dozare	36
Curățarea cuvă (opțional).....	36
DEPANARE.....	37
Probleme de diagnosticare.....	37
Mesaje de eroare.....	40
GARANȚIE.....	42
DATE DE OPERARE	45

Următoarele linii directoare de siguranță au scopul de a preveni riscurile neprevăzute sau daunele provenite din operarea nesigură sau incorectă a produsului.

Liniile directoare sunt separate în „AVERTISMENT” și „ATENȚIE”, după cum se descrie mai jos.

 Acest simbol este afișat pentru a indica problemele și operațiunile care pot provoca riscuri. Citiți cu atenție partea care conține acest simbol și urmați instrucțiunile pentru a evita riscul.

 **AVERTISMENT**

Acesta indică faptul că nerespectarea instrucțiunilor poate provoca vătămarea gravă sau decesul.

 **ATENȚIE**

Acesta indică faptul că nerespectarea instrucțiunilor poate provoca vătămarea ușoară sau deteriorarea produsului.

INSTRUCȚIUNI DE SIGURANȚĂ IMPORTANTE

 **AVERTISMENT**

Pentru a reduce riscul de explozie, incendiu, deces, electrocutare, vătămare sau opărire a persoanelor la utilizarea acestui produs, luați măsuri elementare de precauție, inclusiv următoarele:

Copiii din gospodărie

Acest aparat nu este destinat utilizării de către persoane (inclusiv copii) cu capacități fizice, senzoriale sau mentale reduse, sau persoane lipsite de experiență și cunoștințe, cu excepția cazului în care acestea sunt supravegheate sau instruite cu privire la utilizarea aparatului de către persoana responsabilă cu siguranța lor. Copiii trebuie supravegheați, pentru a vă asigura că nu se joacă cu aparatul.

Pentru utilizarea în Europa:

Acest aparat poate fi utilizat de către copiii cu vârsta mai mare de 8 ani și de către persoanele cu capacități fizice, senzoriale sau mentale reduse, sau fără experiență și cunoștințe, în cazul în care sunt supravegheate și au fost instruite cu privire la utilizarea aparatului în condiții de siguranță și dacă înțeleg riscurile implicate. Copiii nu trebuie să se joace cu aparatul. Curățarea și întreținerea realizată de utilizator nu vor fi făcute de către copii nesupravegheați. Copiii cu vârste mai mici de 3 ani trebuie ținuti la distanță și sub supraveghere continuă.

Instalare

- Nu încercați niciodată operarea aparatului dacă acesta este deteriorat, nefuncțional, parțial dezasamblat sau are piese lipsă sau rupte, inclusiv un cablu sau un ștecăr deteriorat.
- Aparatul trebuie transportat doar de către două sau mai multe persoane și în timp ce se ține bine de aparat.
- Nu instalați aparatul într-un loc umed și cu praf. Nu instalați și nu depozitați aparatul în aer liber sau într-o zonă expusă la condițiile atmosferice, cum ar fi lumina directă a soarelui, vânt, precipitații sau temperaturi sub punctul de îngheț.
- Pentru a evita separarea, strângeți furtunul de scurgere.
- În cazul în care cablul de alimentare este deteriorat sau dacă priza este slăbită, nu utilizați cablul de alimentare și contactați un centru de service autorizat.
- Nu introduceți în priză fișe multiple, un prelungitor sau un adaptor cu acest aparat.

- Acest aparat nu trebuie să fie instalat în spatele unei uși care se poate bloca, al unei uși glisante sau al unei uși cu o balama pe latura opusă celei a aparatului, astfel încât să fie restricționată o deschidere completă a ușii aparatului.
- Acest aparat trebuie împământat. În cazul unei defecțiuni, împământarea va reduce riscul de șoc electric, prin crearea unei căi cu rezistență minimă pentru curentul electric.
- Acest aparat este dotat cu un cablu de alimentare care are conductor pentru împământarea echipamentelor și fișă de rețea cu împământare. Fișa de rețea trebuie conectată într-o priză corespunzătoare, care este instalată și împământată corespunzător, în conformitate cu toate codurile și regulamentele.
- Conectarea incorectă a conductorului pentru împământarea echipamentelor poate avea drept consecință șocul electric. Verificați prin intermediul unui electrician calificat sau al unei persoane responsabile cu reparațiile în cazul în care aveți îndoieli cu privire la împământarea corectă a aparatului.
- Nu modificați ștecărul furnizat cu aparatul. Dacă acesta nu se potrivește cu priza, solicitați unui electrician calificat instalarea unei prize corespunzătoare.

Operare

- Nu încercați să separați panourile sau să demontați aparatul. Nu acționați cu obiecte ascuțite asupra panoului de control pentru a opera aparatul.
- Nu reparați și nu înlocuiți nicio piesă a aparatului. Toate reparațiile și lucrările de service trebuie efectuate de către personal de service calificat, cu excepția cazului în care este altfel recomandat în acest manual al proprietarului. Utilizați numai piese de schimb autorizate.

- Nu așezați animale, precum animalele de companie, în interiorul aparatului.
- Păstrați zona de dedesubtul și din jurul aparatului liberă de materiale combustibile, precum scame, hârtie, cârpe, substanțe chimice etc.
- Nu lăsați ușa aparatului deschisă. Copiii s-ar putea agăța de ușă sau s-ar putea târî în interiorul aparatului, provocând deteriorare sau rănire.
- Utilizați un furtun nou sau setul de furtunuri furnizat cu aparatul. Refolosirea furtunurilor vechi poate cauza scurgeri de apă și deteriorarea ulterioară a proprietății.
- Nu introduceți, spălați sau uscați articole care au fost curățate, spălate, înmuiate sau pătate cu combustibil sau substanțe explozive (precum ceară, agenți de îndepărtare a cerii, ulei, vopsea, benzină, substanțe degresante, solvenți pentru curățarea chimică, kerosen, petrol, agenți de îndepărtare a petelor, terebentină, ulei vegetal, ulei de bucătărie, acetonă, alcool etc.). Utilizarea necorespunzătoare poate cauza incendiu sau explozie.
- Nu umblați niciodată în aparat cât timp acesta funcționează. Așteptați până când cuva s-a oprit în totalitate.
- În caz de inundații, deconectați ștecărul și contactați centrul de informații pentru clienți LG Electronics.
- Nu apăsați ușa excesiv atunci când aceasta este deschisă.
- Nu atingeți ușa în timpul unui program cu temperatură ridicată.
- Nu utilizați gaz inflamabil și substanțe combustibile (benzen, benzină, diluant, petrol, alcool etc.) în apropierea aparatului.

- În cazul în care furtunul de scurgere sau furtunul de intrare au înghețat în timpul iernii, se vor utiliza doar după decongelare.
- Păstrați toți detergenții, toate balsamurile și înălbitorii departe de copii.
- Nu atingeți fișa de rețea sau butoanele aparatului cu mâinile ude.
- Nu îndoțiți cablul de alimentare în mod excesiv sau nu așezați un obiect greu peste acesta.
- Nu spălați în această mașină carpete, preșuri, încălțăminte sau cuverturi pentru animale de companie sau alte articole, în afară de îmbrăcăminte sau așternuturi.
- Acest aparat trebuie utilizat numai în scopuri casnice și nu trebuie folosit în aplicații mobile.
- Dacă există o scurgere de gaz (izobutan, propan, gaz natural etc.), nu atingeți aparatul sau fișa de rețea și ventilați imediat zona.

Întreținerea

- Conectați bine fișa de rețea în priză după ce umezeala și praful au fost îndepărtate complet.
- Deconectați aparatul de la sursa de alimentare înainte de a-l curăța. Setarea butoanelor de comandă în poziția OFF (OPRIT) sau în așteptare nu deconectează aparatul de la sursa de alimentare.
- Nu pulverizați apă în interiorul sau pe suprafața exterioară a aparatului pentru a-l curăța.
- Nu deconectați niciodată aparatul trăgând de cablul de alimentare. Apucați întotdeauna ferm de fișa de rețea și trageți-o în linie dreaptă din priză.

Eliminare

- Înainte de a arunca un aparat vechi, va trebui să îl deconectați. Tăiați cablul direct din spatele aparatului, pentru a evita utilizarea necorespunzătoare.
- Aruncați toate materialele de ambalare (precum pungi de plastic sau polistiren) departe de copii. Materialele de ambalare pot provoca sufocarea.
- Îndepărtați ușa înainte de a elimina sau a arunca acest aparat, pentru a evita pericolul de blocare a copiilor sau animalelor mici în interiorul aparatului.

Eliminarea aparatului vechi



- Simbolul de pubelă indică faptul că deșeurile electrice și electronice (WEEE) trebuie eliminate separat de celelalte deșeuri.
- Produsele electrice și electronice vechi conțin substanțe periculoase. Astfel, prin eliminarea corespunzătoare veți contribui la prevenirea deteriorării mediului înconjurător și al sănătății umane. Este posibil ca dispozitivul dvs. vechi să conțină piese componente, care pot fi folosite pentru repararea altor produse sau materiale importante care pot fi reciclate în scopul economisirii resurselor limitate.
- Dispozitivul vechi poate fi returnat magazinului de unde a fost achiziționat, sau puteți contacta firma responsabilă pentru eliminarea deșeurilor, în scopul aflării locației unității autorizate pentru reciclarea deșeurilor electrice și electronice (WEEE). Pentru informații mereu actualizate și referitoare la țara dvs. vă rugăm vizitați pagina web www.lg.com/global/recycling

Piese

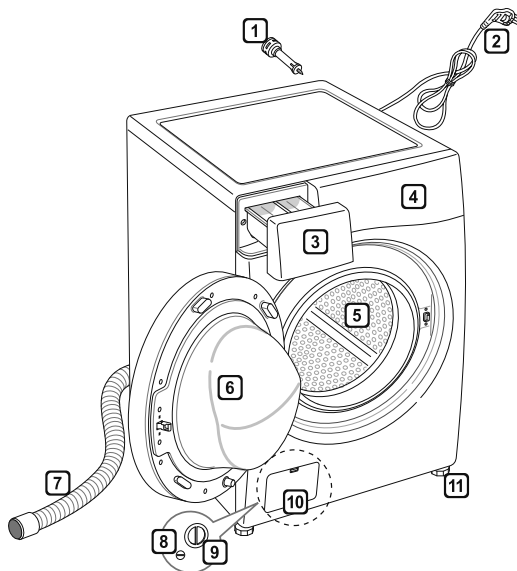

- 1 Șuruburi de fixare în timpul transportului
- 2 Fișă pentru rețea
- 3 Sertar
- 4 Panou de control
- 5 Cuvă
- 6 Ușă
- 7 Furtun de scurgere
- 8 Bușon de scurgere
- 9 Filtru pentru pompa de scurgere
- 10 Capac de acoperire (locația ar putea varia, în funcție de produs)
- 11 Suporturi ajustabile

Accesorii

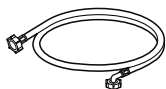

Furtun pentru alimentarea cu apă rece (1 buc.) (Opțiune: Fierbinte (1 buc.))



Cheie pentru piulițe



Foi anti-alunecare (opțional)

Specificații

Model	F4J6VG(W)(0~9)(W) F4J*
Capacitate de spălare	9kg (Spălare) / 5 kg (Uscare)
Alimentare cu energie electrică	220-240 V~, 50 Hz
Dimensiune	600 mm (L) x 560 mm (A) x 850 mm (H)
Greutate produs	67 kg
Presiune acceptabilă a apei	0,1 - 1,0 MPa (1,0 - 10,0 kgf / cm ²)

- Aspectul și specificațiile pot varia fără o notificare prealabilă în vederea îmbunătățirii calității produsului.
- Nu este necesară protecția suplimentară la retur pentru conectarea la sursa de alimentare cu apă.

Cerințe referitoare la locul de instalare

Locație

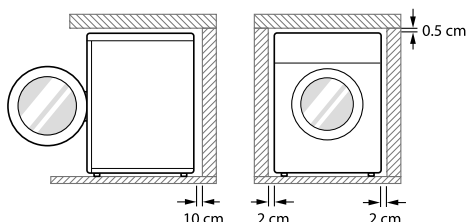

Nivel podea : Panta disponibilă sub aparat este de 1°.

Priza pentru fișă : Trebuie să se afle la 1,5 metru față de oricare parte a aparatului.

- Nu supraîncărcați priza pentru fișă cu mai mult de un aparat.

Spațiu liber suplimentar : Pentru perete, 10 cm: spate/2 cm: partea dreaptă și stângă

- Nu așezați sau depozitați produse pentru spălat deasupra aparatului.
- Aceste produse pot deteriora finisajul sau comenzile.

⚠ AVERTISMENT

- Ștecărul trebuie conectat într-o priză corespunzătoare, care este instalată și împământată corespunzător, în conformitate cu toate codurile și ordonanțele locale.

Poziționare

- Instalați aparatul pe o suprafață plană, dură.
- Asigurați-vă că circulația aerului în jurul aparatului nu este împiedicată de preșuri, covoare etc.
- Nu încercați să corectați denivelările podelei cu bucăți de lemn, carton sau materiale similare sub aparat.

- Dacă este imposibilă evitarea așezării aparatului lângă un aragaz sau un cuptor cu cărbune, între cele două aparate trebuie să fie introdusă o izolație (85 x 60 cm) acoperită cu folie de aluminiu pe partea cu aragazul sau cuptorul.
- Nu instalați aparatul în camere care ar putea ajunge la temperatura de îngheț. Furtunurile înghețate ar putea exploda sub presiune. Caracterul convenabil al unității electronice de control ar putea fi diminuat la temperaturi sub punctul de îngheț.
- Atunci când aparatul este instalat, asigurați-vă că acesta este ușor accesibil inginerului în cazul unei defecțiuni.
- Având aparatul instalat, ajustați toate cele patru suporturi utilizând cheia pentru șuruburi de fixare în timpul transportului furnizată pentru a vă asigura că aparatul este stabil și lăsați 5 mm între partea superioară a aparatului și partea inferioară a oricărui obiect suspendat
- Dacă aparatul este livrat în timpul iernii și temperaturile sunt sub temperatura de îngheț, așezați aparatul la temperatura camerei timp de câteva ore înainte de a-l pune în funcțiune.

⚠ AVERTISMENT

- Acest echipament nu este proiectat pentru utilizarea maritimă sau pentru utilizarea în instalații mobile precum rulote, aeronave etc.

Conexiune electrică

- Nu utilizați un prelungitor sau un adaptor dublu.
- Deconectați întotdeauna aparatul și oprii alimentarea cu apă după utilizare.
- Conectați aparatul la o priză pentru fișă cu împământare în conformitate cu reglementările actuale de cablare.
- Aparatul trebuie să fie poziționat așa încât fișa să fie ușor accesibilă.
- Reparațiile aparatului trebuie efectuate doar de personal calificat. Reparațiile efectuate de personal fără experiență ar putea cauza răni sau defecțiuni serioase. Contactați centrul dumneavoastră local pentru reparații.

Despachetarea și îndepărtarea bolțurilor de fixare pentru transport

1 Ridicați aparatul de pe baza din polistiren.

- După îndepărtarea cutiei de carton și a materialului de transport, ridicați aparatul de pe baza de polistiren. Asigurați-vă că suportul cuvei se desprinde odată cu baza și nu este lipit de partea inferioară a aparatului.
- Dacă trebuie să așezați aparatul pe jos pentru a elimina baza de carton, trebuie să protejați întotdeauna partea laterală a aparatului și să-l așezați cu atenție pe o parte. Nu așezați aparatul pe spate sau pe partea frontală.

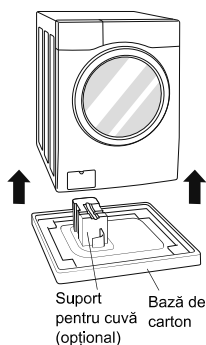

2 Îndepărtați ansamblurile șuruburilor.

- Începând cu cele două bolțuri de fixare pentru transport din partea de jos, utilizați cheia pentru piulițe (inclusă) pentru a slăbi complet toate bolțurile de fixare pentru transport, rotindu-le spre stânga. Îndepărtați seturile de bolțuri prin scuturarea ușoară și trageți în același timp.

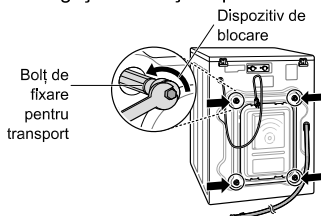

3 Instalați capacele pentru găuri.

- Montați capacele pentru orificii, incluse în pachetul de accesorii sau atașate pe spate.

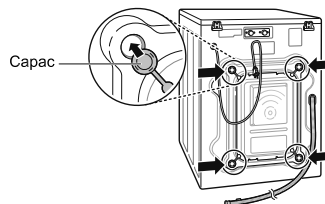

NOTĂ

- Păstrați seturile de bolțuri pentru utilizări ulterioare. Pentru a evita deteriorarea componentelor interne, NU transportați mașina de spălat fără a reinstala bolțurile de fixare pentru transport.
- Neîndepărtarea bolțurilor de fixare pentru transport și a dispozitivelor de fixare poate cauza vibrații severe și zgomot puternic, ceea ce poate duce la deteriorarea permanentă a mașinii de spălat. Cablul este securizat pe spatele mașinii de spălat cu un bolț de fixare pentru transport, pentru a preveni operarea cât timp bolțurile de fixare pentru transport sunt montate.

Utilizarea foilor anti-alunecare (opțional)

Dacă instalați aparatul pe o suprafață alunecoasă, acesta s-ar putea deplasa din cauza vibrației excesive. Nivelarea incorectă ar putea cauza defectarea, din cauza zgomotului și a vibrației. Dacă se întâmplă acest lucru, așezați foile anti-alunecare sub suportul de stabilizare și ajustați nivelul.

- 1 Curățați podeaua pentru a așeza foile anti-alunecare.
 - Utilizați o lavetă uscată pentru a îndepărta și curăța obiectele străine și umezeala. Dacă rămân urme de umezeală, foile anti-alunecare ar putea aluneca.
- 2 Ajustați nivelul după ce ați așezat aparatul în zona de instalare.
- 3 Așezați partea adezivă a foilor anti-alunecare pe podea.
 - Este mai eficient să așezați foile anti-alunecare sub suporturile frontale. Dacă este dificilă așezarea preșurilor sub suporturile frontale, așezați-le sub suporturile posterioare.

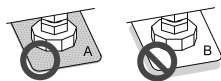
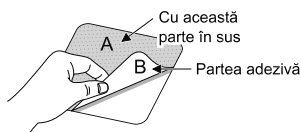

- 4 Asigurați-vă că aparatul este în poziție orizontală.
 - Împingeți sau scuturați ușor marginile superioare ale aparatului pentru a vă asigura că acesta nu se leagănă. Dacă aparatul se leagănă, așezați-l din nou în poziție orizontală.

NOTĂ

- Puteți obține foi anti-alunecare de la centrul de service LG.

Podele din lemn (podele suspendate)

- Podelele din lemn sunt în mod special supuse vibrației.
- Pentru a evita vibrațiile, vă recomandăm să așezați câte un capac din cauciuc cu grosimea de 15 mm la fiecare suport al aparatului, securizat cu șuruburi de cel puțin două grinzi din podea.

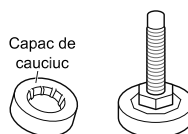

- Dacă este posibil, instalați aparatul într-unul din colțurile încăperii, unde podeaua este mai stabilă.
- Reglați capacele de cauciuc pentru a reduce vibrația.

NOTĂ

- Așezarea corectă și nivelarea mașinii de spălat va asigura operare îndelungată, obișnuită și de încredere.
- Mașina de spălat trebuie să fie 100% orizontală și să stea în poziție fermă.
- Aceasta nu trebuie să „se balanseze” din cauza încărcăturii.
- Suprafața de instalare trebuie să fie curată, fără ceară de podele și alte lacuri lubrifiante.
- Nu permiteți udarea suporturilor mașinii de spălat. Nerespectarea acestui lucru poate cauza vibrații sau zgomot.
- Puteți obține capace de cauciuc de la centrul de reparații LG.

Stabilizarea aparatului

Dacă podeaua este neuniformă, răsuciți suporturile ajustabile așa cum este necesar (Nu introduceți bucăți de lemn etc. sub suporturi). Asigurați-vă că toate suporturile sunt stabile și așezate pe podea, apoi verificați ca aparatul să fie nivelat perfect (Utilizați o nivelă cu bulă).

- Odată ce aparatul este stabilizat, strângeți piulițele de blocare către baza aparatului. Toate piulițele trebuie strânse.

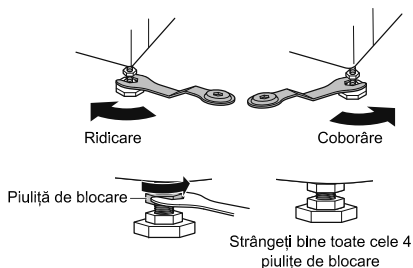

Verificarea pe diagonală

- Când apăsați pe diagonală marginile părții de sus a aparatului, aparatul nu trebuie să se miște deloc în sus și în jos (verificați ambele direcții). Dacă aparatul se leagănă când apăsați pe diagonală partea de sus a mașinii, reglați suporturile din nou.

NOTĂ

- Tipul de podea din lemn sau suspendată ar putea contribui la vibrarea excesivă și la dezechilibrare.
- Dacă mașina de spălat este instalată pe o platformă ridicată, aceasta trebuie fixată în siguranță, pentru a elimina riscul de cădere.

Conectarea furtunului de alimentare cu apă

- Presiunea de alimentare cu apă trebuie să fie între 0,1 MPa și 1,0 MPa (1,0–10,0 kgf/cm²).
- Nu răsuciți și nu înfășurați atunci când conectați furtunul de alimentare la supapă.
- Dacă presiunea apei este mai mare de 1,0 MPa, trebuie instalat un dispozitiv de eliberare a presiunii.
- Verificați periodic starea furtunului și înlocuiți-l, dacă este necesar.

Verificarea garniturii de cauciuc a furtunului de alimentare cu apă

Împreună cu furtunurile de admisie pentru apă sunt furnizate două garnituri de cauciuc. Acestea sunt utilizate pentru prevenirea scurgerilor de apă. Asigurați-vă că racordul la robinete este suficient de strâns.

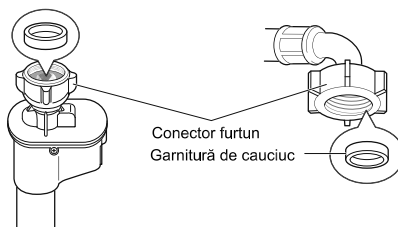
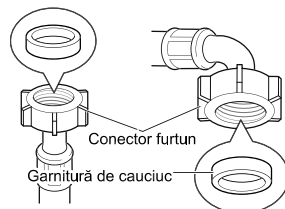

Conectarea furtunului la robinet

Conectarea furtunului filetat la robinet cu filetul

Înșurubați conectorul pentru furtun la robinetul pentru alimentare cu apă.

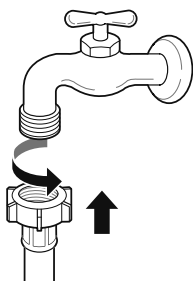

Conectarea furtunului filetat la robinet fără filet

1 Desfaceți cele patru șuruburi de fixare.

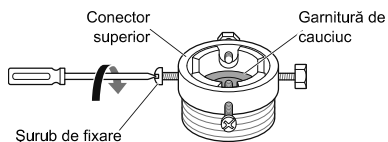

2 Îndepărtați placa de ghidare în cazul în care robinetul este prea mare pentru a se potrivi adaptorului.

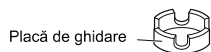

3 Apăsați adaptorul pe capătul robinetului, așa încât garnitura de cauciuc să formeze o conexiune rezistentă la apă. Strângeți cele patru șuruburi de fixare.

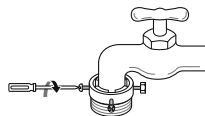

4 Împingeți furtunul de alimentare în sus pe verticală, astfel încât garnitura de cauciuc din furtun să poată adera complet la robinet, apoi strângeți-o prin înșurubare spre dreapta.

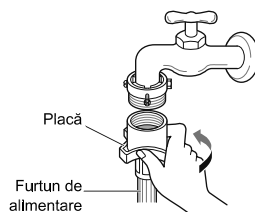

Conectarea furtunului cu o singură atingere la robinet fără filet

1 Desfaceți placa garniturii de adaptare și desfaceți cele patru șuruburi de fixare.

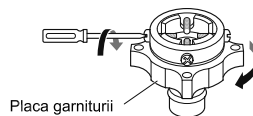

2 Îndepărtați placa de ghidare în cazul în care robinetul este prea mare pentru a se potrivi adaptorului.

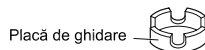

- 3** Apăsăți adaptorul pe capătul robinetului, așa încât garnitura de cauciuc să formeze o conexiune rezistentă la apă. Strângeți cele patru șuruburi de fixare și placa garniturii de adaptare.

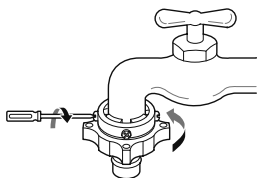

- 4** Trageți în jos placa cu dispozitivul de blocare, împingeți furtunul de alimentare în adaptor și eliberați placa de conectare a dispozitivului de blocare. Asigurați-vă că adaptorul se blochează la loc.

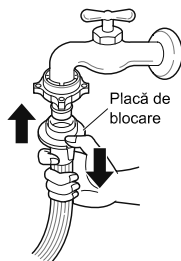

NOTĂ

- Înainte de conectarea furtunului de alimentare la robinetul cu apă, deschideți robinetul, pentru a curăța conductele de apă de substanțe străine (murdărie, nisip, rumeguș etc.). Lăsați apa să se scurgă într-o găleată și verificați temperatura apei.

Conectarea furtunului la aparat

Conectați conducta de apă caldă la alimentarea cu apă caldă de pe spatele mașinii de spălat. Conectați conducta de apă rece la alimentarea cu apă rece de pe spatele mașinii de spălat.

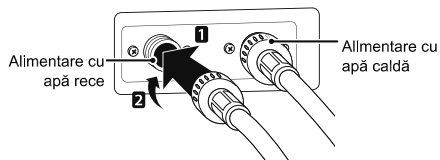

NOTĂ

- După finalizarea conexiunii, dacă apa se scurge din furtun, repetați aceiași pași. Utilizați cel mai convențional tip de robinet pentru alimentarea cu apă. În cazul în care robinetul este pătrat sau prea mare, scoateți placa de ghidare înainte de a introduce robinetul în adaptor.

Utilizarea robinetului orizontal

Robinet orizontal



Robinet cu extensie

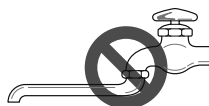

Robinet pătrat



Instalarea furtunului de scurgere

- Furtunul de scurgere ar trebui să nu fie așezat la mai mult de 100 cm deasupra podelei. Apa din aparat ar putea să nu se scurgă sau ar putea să se scurgă încet.
- Securizarea corectă a furtunului de scurgere va proteja podeaua de deteriorarea cauzată de scurgerea apei.
- Dacă furtunul de scurgere este prea lung, nu-l introduceți forțat înapoi în aparat. Lucrul acesta va provoca zgomot anormal.

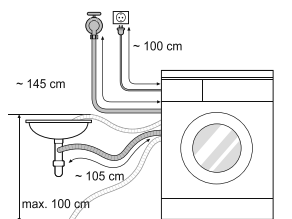

- La instalarea furtunului de scurgere în chiuvetă, securizați-l cu o garnitură.
- Securizarea corectă a furtunului de scurgere va proteja podeaua de deteriorarea cauzată de scurgerea apei.

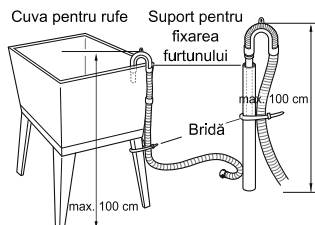
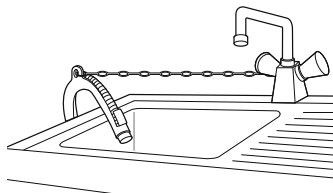

Utilizarea mașinii de spălat

Înainte de prima spălare, selectați un program de spălare și lăsați mașina de spălat să spele fără haine. Aceasta va îndepărta reziduurile și apa din cuvă care a rămas din timpul producerii.

1 Sortați rufele și încărcați articolele.

- Sortați rufele în funcție de tip, nivel de murdărie, culoare și dimensiune de încărcare, după cum este necesar. Deschideți ușa și introduceți articolele în mașina de spălat.

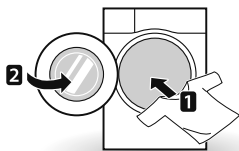

2 Adăugați produse de curățare și/sau detergent și balsam.

- Adăugați cantitatea corespunzătoare de detergent în sertarul pentru dozarea detergentului. Dacă este necesar, adăugați înălbitor sau balsam de rufe în zonele corespunzătoare ale dozatorului.

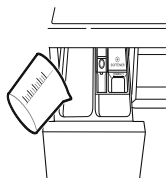

3 Porniți mașina de spălat.

- Apăsați butonul **Power** pentru a porni mașina de spălat.

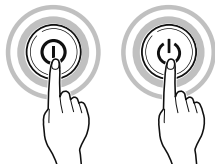

4 Alegeți ciclul dorit de spălare.

- Apăsați în mod repetat butonul de ciclu pentru a roti butonul de selectare a ciclului până când este selectat ciclul dorit.

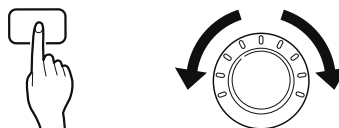

5 Începerea ciclului.

- Apăsați butonul **Start/Pause** pentru a începe ciclul. Cuva mașinii de spălat se va învârti puțin timp, fără apă, pentru a determina greutatea încărcăturii. Dacă butonul **Start/Pause** nu este apăsat în 5 minute, mașina de spălat se va opri și toate setările vor fi pierdute.



6 Sfârșitul ciclului.

- Când ciclul s-a terminat, veți auzi un sunet. Pentru a reduce șifonarea, îndepărtați imediat hainele dumneavoastră din mașina de spălat. Verificați în jurul garniturii de la ușă când îndepărtați încărcătura, deoarece ar putea exista articole mici blocate în garnitură.

Sortarea rufelor

1 Căutați eticheta cu instrucțiuni de spălare pe hainele dumneavoastră.

- Aceasta vă va informa cu privire la conținutul țesăturii articolului de îmbrăcăminte și la modul în care acesta va fi spălat.
- Simbolurile de pe eticheta cu instrucțiuni de spălare.



Spălare obișnuită la mașină

Călcare permanentă

Delicat

Spălare manuală

A nu se spăla

2 Sortarea rufelor.

- Pentru a obține cele mai bune rezultate, încălcați hainele sortate care pot fi spălate în același ciclu de spălare.
- Este necesară spălarea țesăturilor diferite la temperaturi și viteze de rotație diferite.
- Separați întotdeauna culorile închise de culorile deschise și de alb. Spălați separat, deoarece poate avea loc transferul de vopsea și de scame, cauzând decolorarea articolelor de îmbrăcăminte albe sau de culoare deschisă. Dacă este posibil, nu spălați articolele foarte murdare împreună cu cele mai puțin murdare.
 - Murdărie (Abundentă, obișnuită, puțină): Separați hainele în funcție de gradul de murdărie.
 - Culoare (Alb, Deschise, Închise): Separați țesăturile albe de cele colorate.
 - Scame (Articole care lasă scame, articole care colectează scame): Spălați separat articolele care lasă scame de cele care le colectează.

3 Îngrijire înainte de încărcare.

- Așezați articolele mari și mici într-o încărcare. Încălcați articolele mari mai întâi.
- Articolele mari nu trebuie să reprezinte mai mult de jumătate din încărcătura totală de spălare. Nu spălați un singur articol. Acest lucru poate cauza o încărcare neechilibrată. Adăugați unul sau două articole similare.
- Verificați toate buzunarele, pentru a vă asigura că acestea sunt goale. Articolele precum cuie, agrafe de păr, chibrituri, pixuri, monede și chei pot deteriora atât mașina dumneavoastră de spălat, cât și hainele dumneavoastră.

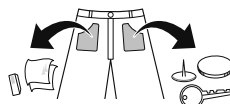

- Închideți fermoarele, capsele și șnururile, pentru a vă asigura că aceste articole nu se agață de alte haine.
- Pre-tratați murdăria și petele prin perierea cu o cantitate mică de detergent dizolvat în apă pe pată, pentru a ajuta la îndepărtarea murdăriei.
- Verificați muchiile garniturii flexibile (gri) și îndepărtați orice articole mici.

⚠ ATENȚIE

- Verificați în interiorul cuvei și îndepărtați orice elemente de la o spălare anterioară.

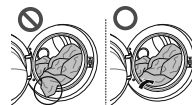

- Îndepărtați orice articole de îmbrăcăminte sau alte articole din garnitura flexibilă, pentru a preveni deteriorarea hainelor și a garniturii.

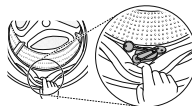

Adăugarea produselor de curățare

Dozarea detergentului



- Detergentul trebuie utilizat în conformitate cu instrucțiunile producătorului de detergent și selectat în conformitate cu tipul, culoarea, murdăria țesăturii și temperatura de spălare.
- Dacă este utilizat prea mult detergent, se poate produce multă spumă, iar lucrul acesta va avea drept rezultat spălarea de calitate scăzută sau încărcarea dificilă a motorului.
- Dacă doriți să utilizați detergent lichid, urmați instrucțiunile furnizate de producătorul de detergent.
- Puteți turna detergent lichid direct în sertarul principal de detergent dacă porniți ciclul imediat.
- Nu utilizați detergent lichid dacă utilizați Timp de întârziere sau dacă ați selectat Prespălare, deoarece lichidul s-ar putea solidifica.
- Dacă se produce prea multă spumă, reduceți cantitatea de detergent.
- Utilizarea de detergent ar putea trebui ajustată pentru temperatura apei, duritatea apei, dimensiunea și nivelul de murdărie al încărcăturii. Pentru rezultate mai bune, evitați producerea de prea multă spumă.
- Consultați eticheta hainelor înainte de alegerea detergentului și a temperaturii apei.
- Când utilizați mașina de spălat, utilizați doar detergentul recomandat pentru fiecare tip de îmbrăcăminte:
 - Detergenți pudră pentru toate tipurile de țesătură
 - Detergenți pudră pentru țesăturile delicate.
 - Detergenți lichizi pentru toate tipurile de țesătură sau detergenți speciali, doar pentru lână
- Pentru spălare și albire mai eficiente, utilizați înălbitor universal pudră.
- Detergentul este curățat din sertar la începutul ciclului.

NOTĂ

- Nu lăsați detergentul să se solidifice. Lucrul acesta poate cauza blocaje, clătire insuficientă și miros.
- Încărcare completă: Conform recomandărilor producătorului.
- Încărcare parțială: 3/4 din cantitatea normală
- Încărcare minimă: 1/2 din încărcătura totală

Adăugarea de detergent și balsam de rufe

Adăugarea de detergent

- Doar spălare principală → 
- Prespălare + spălare principală →  • 

NOTĂ

- Prea mult detergent, înălbitor sau detergent ar putea cauza umpleri peste limită.
- Asigurați-vă că utilizați cantitatea corespunzătoare de detergent.

Adăugarea de balsam de rufe

- Nu depășiți linia maximă de umplere. Umplerea peste limită poate provoca dozarea timpurie a balsamului de rufe, care ar putea păta hainele. Închideți încet sertarul de dozare.

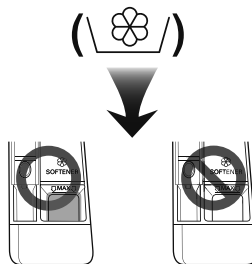

- Nu lăsați balsamul de rufe în sertarul pentru detergent mai mult de 2 zile (Balsamul de rufe se poate solidifica).
- Balsamul va fi adăugat automat în timpul ultimului ciclu de clătire.
- Nu deschideți sertarul când este furnizată apa.
- Nu trebuie utilizați solvenți (benzen etc.).

NOTĂ

- Nu turnați balsam de rufe direct pe haine.

Adăugarea dedurizatorului pentru apă

- Un dedurizator pentru apă, precum un agent anti-calcar (de ex. Calgon), poate fi utilizat pentru a reduce utilizarea de detergent în zone cu apă extrem de dură. Dozați în conformitate cu cantitatea specificată pe ambalaj. Adăugați mai întâi detergent, apoi dedurizator de apă.
- Utilizați cantitatea de detergent necesară pentru apa mai puțin dură.

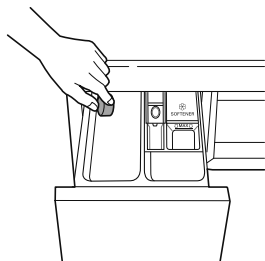

Utilizarea tabletei

- 1 Deschideți ușa și puneți tabletele în cuvă.

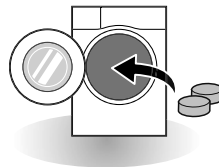

- 2 Încărcați hainele în cuvă și închideți ușa.

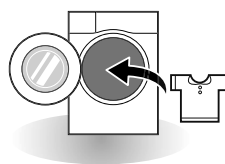

Panou de control

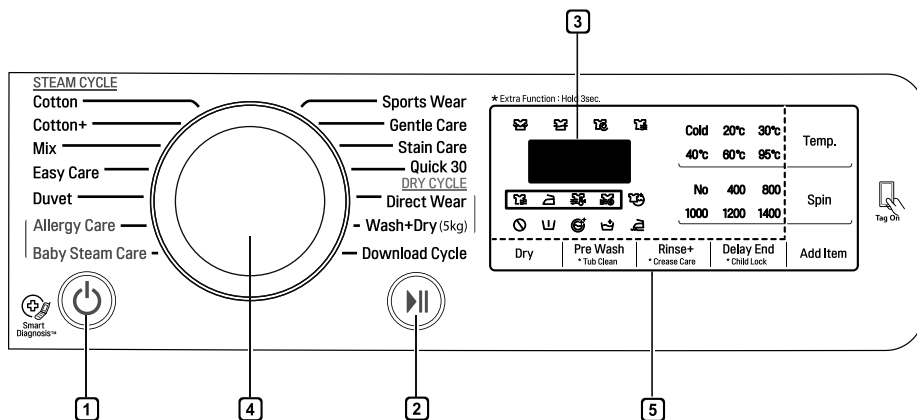

1 Butonul Power (Pornire)

- Apăsăți butonul **Power** pentru a porni mașina de spălat.

2 Butonul Start/Pause (Start/Pauză)

- Butonul **Start/Pause** este utilizat pentru a porni sau a întrerupe ciclul de spălare.
- Dacă este necesară oprirea temporară a ciclului de spălare, apăsați butonul **Start/Pause**.

3 Afișaj

- Afișajul arată setările, timpul rămas estimat, opțiunile și mesajele de stare. Când produsul este pornit, setările implicite din afișaj vor fi evidențiate.
- Afișajul arată timpul rămas estimat. În timp ce încărcătura este calculată automat,  sau „Detecting” (Detectare) luminează intermitent.

4 Butonul de programare

- Programele sunt disponibile în funcție de tipul de rufe.
- Lampa se va aprinde, pentru a indica programul selectat.

5 Options (Opțiuni)

- Acestea vă permit selectarea unui program suplimentar și se vor aprinde când acesta este selectat.
- Utilizați aceste butoane pentru a selecta opțiunile de program dorite pentru ciclul selectat.

Tabel referitor la programe

Program de spălare

Program	Descriere	Tip de țesătură	Temp. adecvată	Încărcătură maximă
Cotton (Bumbac)	Oferă performanță mai bună prin combinarea diverselor mișcări ale cuvei.	Țesături colorate, cu spălare rapidă (cămăși, cămăși de noapte, pijamale etc.) și încărcătură din bumbac, cu murdărie obișnuită (lenjerie de corp).	40°C (Rece până la 95°C)	Estimare
Cotton + (Bumbac +)	Oferă performanță îmbunătățită de spălare, pentru cantitate mare de rufe, cu un consum mai redus de energie.		60°C (Rece până la 60°C)	
Easy Care (Îngrijire ușoară)	Acest ciclu este potrivit pentru tricourile de zi cu zi care nu trebuie călțate după spălare.	poliamidă, acrilat, poliester	40°C (Rece până la 60°C)	3,0 kg
Mix (Amestec)	Permite spălarea simultană a diverselor tipuri de țesături.	Diverse tipuri de țesături, cu excepția articolelor de îmbrăcăminte speciale (mătase/delicate, echipamente sportive, haine închise la culoare, lână, cuverturi/perdele).	40°C (Rece până la 40°C)	
Allergy Care (Tratament Anti-Alergii)	Contribuie la îndepărtarea alergenilor, precum acarieni, polen și păr de pisică.	Bumbac, lenjerie, așternuturi și îmbrăcăminte pentru bebeluși	60 °C	
Direct Wear (Cămăși)	Acest ciclu oferă spălare și uscare pentru 1-3 cămăși cu murdărie ușor de îndepărtat, timp de 80 de minute.	amestecuri de bumbac, amestecuri de cămăși din poliester, pulovere	20 °C	
Baby Steam Care (Tratament cu aburi haine bebeluși)	Asigură îngrijirea hainelor printr-o mișcare delicată și o performanță îmbunătățită, prin intermediul aburului.	Rufe pentru bebeluși și sugari	60 °C	4,5 kg
Duvet (Pilotă)	Acest ciclu este pentru articole mari, precum pățuri, perne, cuverturi etc.	Așternuturi de pat, cu excepția articolelor speciale (delicate, lână, mătase etc.) cu umplutură: pilote, perne, pățuri, cuverturi cu umplutură ușoară	40°C (Rece până la 40°C)	1 articol
Sports Wear (Îmbrăcăminte sport)	Acest ciclu este potrivit pentru echipamente sportive, precum îmbrăcăminte utilizată la jogging și activități sportive.	coolmax, gore-tex, lână și sympatex	20°C (Rece până la 40°C)	2,0 kg
Quick 30 (Rapid 30)	Acest ciclu oferă un timp rapid de spălare pentru încărcături mici și haine cu murdărie ușor de îndepărtat.	Rufe colorate, cu murdărie ușor de îndepărtat.		





Program	Descriere	Tip de țesătură	Temp. adecvată	Încărcătură maximă
Wash+Dry(5kg) (Spălare+Uscare)	Acest ciclu oferă un proces non-stop de spălare și uscare, în cadrul aceluiași ciclu.	Este posibilă uscarea unei cantități mici de rufe.	40°C (Rece până la 95°C)	5,0 kg
Gentle Care (Îngrijire delicată)	Acest ciclu este pentru hainele delicate spălate la mașină sau manual, precum lână care poate fi spălată, lenjerie, rochii, etc (A se utiliza detergent pentru articolele din lână care pot fi spălate la mașină).	lână, haine care pot fi spălate manual, rufe delicate, care se deteriorează ușor	20°C (Rece până la 30°C)	1,5 kg
Stain Care (Îngrijire pete)	Curăță diferite tipuri de pete, precum vin, suc, murdărie etc (Temperatura apei este crescută pas cu pas, pentru spălarea diferitelor pete.)	amestec din țesături de bumbac, CU EXCEPȚIA hainelor delicate.	40°C (de la 30°C la 60°C)	3,0 kg
Download Cycle (Ciclu de descărcare)	Pentru ciclurile ce pot fi descărcate. Dacă nu ați descărcat niciun ciclu, ciclul prestabilit este Rinse+Spin.			

- Temperatura apei: Selectați temperatura corespunzătoare a apei pentru programul de spălare selectat. Urmați întotdeauna instrucțiunile producătorului de pe eticheta sau instrucțiunile articolului de îmbrăcăminte la spălare.

NOTĂ

- Este recomandat un detergent neutru.

Program de uscare

Program	Descriere	Tip de țesătură	Încărcătură maximă
Dulap ()	Pentru articole din bumbac. selectați acest ciclu pentru a reduce timpul ciclului și consumul de energie în timpul ciclului de uscare.	Țesături din bumbac sau pânză, precum prosoape de bumbac, tricouri și rufe din pânză.	Estimare
Eko normal ()	Pentru ciclul de uscare cu energie.		Estimare
Călcare ()	Pentru călcare ușoară, se finalizează uscarea în stare umedă.	Țesături din bumbac sau pânză, gata de a fi călcate la finalul ciclului.	Estimare
Temp. scăzută ()	Pentru mai puține deteriorări ale hainelor, acesta uscă la temperaturi scăzute.	textile ușor de întreținut, țesături sintetice potrivite pentru programele de spălat haine Easy Care, Mix	3,0 kg
Timp 30 de min.	Puteți schimba timpul de uscare în funcție de încărcătura maximă.	bumbac, prosoape	0,5 kg
Timp 60 de min.			1,5 kg
Timp 90 de min.			2,5 kg
Timp 120 de min.			3,0 kg
Timp 150 de min.			4,0 kg

- Setează programul la Spălare Cotton + 60°C + 1400 rpm și Uscare: Normal Eco ' pentru testare, în conformitate cu EN50229.

NOTĂ

- Selectați viteza maximă de rotație a programului de spălare, pentru a asigura rezultatele procesului de uscare.
- Acolo unde cantitatea de rufe pentru spălare și uscare într-un program nu depășește greutatea maximă permisă pentru programul de uscare, se recomandă spălarea și uscarea într-o secvență continuă.

Opțiuni suplimentare

Program	Delay End	Crease Care	Pre Wash	Rinse+	Dry
Cotton (Bumbac)	•	•	•	•	•
Cotton + (Bumbac +)	•	•	•	•	•
Easy Care (Îngrijire ușoară)	•	•	•	•	•
Mix (Amestec)	•	•	•	•	•
Allergy Care (Tratament Anti-Alergii)	•	•		•	•
Direct Wear (Cămăși)	•				•*
Baby Steam Care (Tratament cu aburi haine bebelusi)	•	•		•	•
Duvet (Pilotă)	•	•		•	
Sports Wear (Îmbrăcăminte sport)	•	•		•	
Quick 30 (Rapid 30)	•	•	•	•	•
Gentle Care (Îngrijire delicată)	•	•		•	
Wash+Dry (5kg) (Spălare+Uscare)	•		•	•	•*
Stain Care (Îngrijire pete)	•	•	•*	•	•

*: Această opțiune este inclusă automat în ciclu și nu poate fi ștearsă.

Date de operare

Program	Turație max
	1400
Cotton (Bumbac)	1400
Cotton + (Bumbac +)	1400
Easy Care (Îngrijire ușoară)	1000
Mix (Amestec)	1400
Allergy Care (Tratament Anti-Alergii)	1400
Direct Wear (Cămăși)	1000
Baby Steam Care (Tratament cu aburi haine bebelusi)	1000
Duvet (Pilotă)	1000
Sports Wear (Îmbrăcăminte sport)	800
Quick 30 (Rapid 30)	1400
Gentle Care (Îngrijire delicată)	800
Wash+Dry (5kg) (Spălare+Uscare)	1400
Stain Care (Îngrijire pete)	1400

NOTĂ

- Informații privind programele principale de spălare la încărcare pe jumătate.

Program	Timp în minute	Conținutul de balsam rămas	Apă în litri	Energie în kWh
	9 kg	1400rpm	9 kg	9 kg
Cotton (Bumbac) (40°C)	96	44 %	48	0,40
Cotton + (60°C) (Bumbac +)	246	44 %	45	0,52

Opțiunea de programare

Delay End (Timp de întârziere)

Puteți configura o întârziere așa încât mașina de spălat să pornească automat și să termine după un interval specific de timp.

- 1 Apăsați butonul **Power**.
- 2 Selectați un program de spălare.
- 3 Apăsați butonul **Delay End** pentru a seta durata necesară.
- 4 Apăsați butonul **Start/Pause**.

NOTĂ

- Ora de întârziere este ora la care se termină programul, nu cea la care începe. Timpul propriu-zis de rulare ar putea varia din cauza temperaturii apei, încălzirii de spălare și a altor factori.
- Pentru a anula funcția Timp de întârziere trebuie apăsat butonul de pornire.
- Evitați utilizarea detergentului lichid pentru această opțiune.

Pre Wash (Prespălare)

Dacă rufele sunt foarte murdare, este recomandat programul Pre Wash (Prespălare).

- 1 Apăsați butonul **Power**.
- 2 Selectați un program de spălare.
- 3 Apăsați butonul **Pre Wash** timp de trei secunde.
- 4 Apăsați butonul **Start/Pause**.

Crease Care (Îngrijire antișifonare)

Dacă doriți să preveniți șifonarea, se recomandă programul Crease Care (Îngrijire antișifonare).

- 1 Apăsați butonul **Power**.
- 2 Selectați un program de spălare.
- 3 Apăsați butonul **Crease Care** timp de trei secunde.
- 4 Apăsați butonul **Start/Pause**.

Add Item (Adauga articole)

Se pot adauga sau extrage rufe dupa inceperea programului de spalare.

- 1 Apasa butonu **Add Item (Adauga articole)** atunci cand LED-ul este aprins.
- 2 Adauga sau extrage rufe.
- 3 Inchide hubloul si apasa butonul **Start/Pauza**.

NOTA

- Din motive de siguranta, usa ramane blocata daca nivelul apei sau al temperaturii este prea ridicat. Nu este posibila adaugarea rufelor in acest moment.
- Daca temperatura apei in cuva este prea inalta, asteapta pana acesta scade.

ATENTIE

- La adaugarea rufelor, asigurati-va ca acestea sunt perfect incarcate in cuva si nu Raman. Daca rufele raman intepenite in usa, se poate deteriora cauciucul protector al hubloului iar masina de spalare nu va mai functiona corespunzator.
- Fortarea usii poate cauza deteriorari parțiale. distrugere sau probleme legate de securitate.
- Daca usa este deschisa in timp ce in cuva este prea multa apa si spuma, apa si spuma vor curge in afara, putand genera accidente sau uda podeaua.

Temp. (Temp.)

Butonul **Temp.** selectează combinația de temperaturi pentru spălare și clătire pentru programul selectat. Apăsați acest buton până când setarea dorită este evidențiată. Toate procesele de clătire utilizează apă rece, de la robinet.

- Selectați temperatura apei potrivită pentru tipul de încărcătură pe care o spălați. Urmați etichetele cu instrucțiuni pentru țesăturile articolelor pentru cele mai bune rezultate.

Rinse (Clătire)

Rinse+ (Clătire+)

Adăugați o clătire.

Spin (Centrifugare)

- Nivelul de viteză de centrifugare poate fi selectat prin apăsarea butonului **Spin** în mod repetat.
- Doar centrifugare

- 1 Apăsați butonul **Power**.
- 2 Apăsați butonul **Spin** pentru a selecta RPM.
- 3 Apăsați butonul **Start/Pause**.

NOTĂ

- Când selectați **No Spin**, aceasta tot se va roti o perioadă scurtă de timp, pentru ca apa să se scurgă rapid.

Child Lock (Blocare acces-copii)



Utilizați această opțiune pentru a dezactiva comenzile. Această caracteristică nu permite copiilor să schimbe ciclurile sau să opereze aparatul

Blocarea panoului de control

- 1 Apăsați lung butoanele **Child Lock** timp de trei secunde.
- 2 Se va auzi un bip și **CL** va apărea pe afișaj. Când este setată Blocarea pentru copii, toate butoanele sunt blocate, cu excepția butonului **Power**.

NOTĂ

- Oprirea mașinii nu va reseta funcția de blocare împotriva copiilor. Trebuie să dezactivați opțiunea de blocare împotriva copiilor înainte de a accesa orice alte funcții.

Deblocarea panoului de control

Apăsați lung butoanele **Child Lock** timp de trei secunde.

- Se va auzi un bip, iar timpul rămas din programul curent va apărea din nou pe afișaj.

Beep pornit/oprit



- 1 Apăsați butonul **Power**.
- 2 Apăsați butonul **Start/Pause**.
- 3 Apăsați lung și simultan butoanele **Temp.** și **Delay End** timp de 3 secunde pentru a seta funcția Semnal sonor pornit/oprit.

NOTĂ



- Odată ce funcția bip este pornită/oprită, setarea este memorată chiar și după ce mașina este oprită.
- Dacă doriți să opriți avertizarea sonoră, doar repetați acest proces.

Dry (Uscare) (Opțional) ()

Utilizați ciclurile dumneavoastră automate pentru a usca majoritatea încărcăturilor. Senzorii electrici măsoară temperatura de evacuare, pentru a crește sau scădea temperaturile de uscare, pentru timp de reacție mai rapid și control al temperaturii mai precis.

- Robinetul pentru apă rece trebuie lăsat pornit în timpul ciclurilor.
- Procesul automat al acestei mașini de spălat de la spălare până la uscare poate fi selectat cu ușurință.
- Pentru uscarea egală, asigurați-vă că încărcăturile de haine au materiale și grosimi similare.
- Nu supraîncărcați mașina de spălat prin introducerea unui număr prea mare de articole în cuvă. Articolele trebuie să se poată deplasa liber.
- Dacă deschideți ușa și îndepărtați încărcătura înainte ca mașina de spălat să fi finalizat ciclul, nu uitați să apăsați butonul **Pornire/oprire**.
- Prin apăsarea butonului **Dry**, puteți selecta: Dulap-Oră (30-60-90-120-150)-Călcare-Temp. scăzută-Eco normal
- La finalul procesului de uscare, este afișat „”. „” înseamnă că pliurile sunt îndreptate. Ciclul de uscare este terminat. Apăsați orice butoane și scoateți hainele. Dacă nu apăsați butonul **Pornire/oprire**, programul se termină după 4 ore.

NOTĂ

- Când opriți mașina de spălat în timpul ciclului de uscare, motorul ventilatorului de uscare poate fi operat pentru a se salva timp de 30 de secunde. Apoi mașina de spălat va afișa „” pe panou. „” înseamnă ventilator de răcire.
- Procedați cu atenție atunci când scoateți hainele din mașina de spălat, deoarece hainele sau mașina de spălat pot fi fierbinți.

Tempul de uscare – Ghid

- Tempul de uscare se setează prin apăsarea butonului Dry (Uscare).
- Programul de uscare poate dura până la 7 ore.
- Duratale de uscare va sunt oferite ca ghid pentru alegerea timpului de uscare, în cazul uscării manuale.

NOTA

- Tempul estimat de uscare este diferit față de cel consumat în programul de uscare automată. Tipul de tesatură, mărimea încărcăturii și gradul de uscare selectat afectează durata programului de uscare.
- Atunci când selectați doar uscare, porneste automat și rotirea cuvei pentru eficientizarea consumului de energie.

Articole din lână

- Nu amestecați articolele din lână. Așezați-le în forma lor originală și uscați-le.

Materiale țesute și tricotate

- Unele materiale țesute și tricotate s-ar putea micșora, cu cantități variabile, în funcție de calitatea lor.
- Întindeți întotdeauna aceste materiale imediat după uscare.

Presă permanentă și sintetice

- Nu supraîncărcați mașina dumneavoastră de spălat
- Scoateți articolele după programul călcare permanentă imediat ce mașina de spălat se oprește, pentru a reduce pliurile.

Haine de bebeluș și cămăși de noapte

- Verificați întotdeauna instrucțiunile producătorului.

Cauciuc și plastic

- Nu uscați niciun articol din sau care conține cauciuc și plastic, precum
 - șorțuri, bavețele, huse de scaun
 - perdele și fețe de masă
 - preșuri de baie

Fibră de sticlă

- Nu uscați articole din fibră de sticlă în mașina dumneavoastră de spălat. Particulele de sticlă lăsate în mașina de spălat s-ar putea prinde de hainele dumneavoastră la următoarea utilizare a mașinii de spălat și ar putea cauza iritații ale pielii.

Utilizarea aplicației SmartThinQ

Instalarea aplicației SmartThinQ

Căutați aplicația LG SmartThinQ în Magazinul Google Play de pe un smartphone. Urmați instrucțiunile pentru descărcarea și instalarea aplicației.

Funcția Tag On

- Pentru aparate cu logo-ul 
- Funcția Tag On poate fi utilizată doar cu majoritatea telefoanelor inteligente dotate cu funcția NFC (Near Field Communication) și bazate pe sistemul de operare Android OS (operating system).

Download Cycle (Descărcare ciclu)

Descărcați cicluri noi și speciale care nu sunt incluse în ciclurile de bază ale aparatului.

Pe aparatele care au fost înregistrate cu succes pot fi descărcate o mare varietate de cicluri speciale, specifice aparatului.

Pe aparat poate fi stocat un singur ciclu odată.

Atunci când descărcarea ciclului pe aparat este finalizată, produsul păstrează ciclul descărcat până când este descărcat un nou ciclu.

Mentor Curățare cuvă

Această funcție afișează numărul de cicluri rămase înainte a fi necesară efectuarea ciclului Curățare cuvă.

Smart Diagnosis™

Această funcție prezintă informații utile pentru diagnosticare și rezolvarea problemelor pe care le prezintă aparatul, pe baza tiparului de utilizare.



Setări

Setați pseudonimul produsului și ștergeți produsul.

NOTĂ

- Apăsati  din aplicația LG Smart ThinQ pentru instrucțiuni mai detaliate despre modul de utilizare a funcției Tag On.
- Locația modulului NFC al smartphone-ului poate varia în funcție de telefon, iar utilizarea funcției NFC poate fi restricționată pe unele smartphone-uri din cauza diferențelor dintre metodele de transmisie. Din cauza caracteristicilor funcției NFC, dacă distanța de transmisie este prea mare sau dacă pe telefon există un sticker metalic sau o carcasă de protecție, transmisia nu va fi bună. În unele cazuri este posibil ca telefoanele dotate cu NFC să nu realizeze transmisii bune.
- Conținutul din acest manual poate fi diferit de versiunea actuală a aplicației LG SmartThinQ, iar software-ul poate fi modificat fără informarea clienților.
- Funcția NFC ar putea să varieze în funcție de telefonul inteligent.

Smart Diagnosis™ cu ajutorul unui telefon inteligent

- Pentru aparatele cu logo-ul  sau  Utilizați această funcție dacă aveți nevoie de o diagnosticare exactă printr-un centru de informații pentru clienți LG Electronics atunci când aparatul funcționează necorespunzător sau se defectează.

Smart Diagnosis™ nu poate fi activată dacă aparatul nu este conectat la o sursă de alimentare cu energie. Dacă aparatul nu poate fi pornit, atunci trebuie efectuată depanarea fără a utiliza Smart Diagnosis™.

Aviz de conformitate UE



Prin prezenta, LG Electronics declară că Mașina de spălat de tip echipament radio este în conformitate cu Directiva 2014/53/EU. Textul complet al declarației de conformitate a EU este disponibilă la următoarea adresă de internet:

<http://www.lg.com/global/support/cedoc/cedoc#>

LG Electronics European Shared Service Center B.V.
Krijgsman 1
1186 DM Amstelveen
The Netherlands

Utilizarea Smart Diagnosis™

Smart Diagnosis™ prin Centrul de informații pentru clienți

Utilizați această funcție dacă aveți nevoie de o diagnosticare precisă a unui centru de service LG Electronics atunci când produsul nu funcționează în mod corespunzător sau se defectează. Utilizați această funcție doar pentru a contacta reprezentantul de service, nu în timpul funcționării normale.

- 1 Apăsați butonul **Energie electrică** pentru a porni mașina de spălat. Nu apăsați alte butoane și nu rotiți butonul pentru selectarea programului.
- 2 Când sunteți instruiți să procedați astfel de către centrul de consultanță telefonică, așezați microfonul telefonului dumneavoastră aproape de butonul **Energie electrică**.

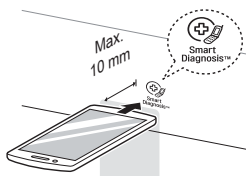

- 3 Apăsați lung butonul **Temp.** timp de 3 secunde, în timp ce țineți microfonul
- 4 Țineți telefonul în loc până când transmisia tonului s-a încheiat. Este afișat timpul rămas pentru transferul de date.
 - Pentru cele mai bune rezultate, nu deplasați telefonul în timp ce tonurile sunt transmise.
 - Dacă agentul centrului de consultanță telefonică nu poate obține o înregistrare corectă a datelor, s-ar putea să vi se solicite să încercați din nou.

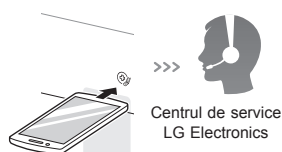

- 5 Odată ce număratoarea a ajuns la final și tonurile s-au oprit, reluați conversația cu agentul pentru consultanță telefonică, care va putea ulterior să vă ofere asistență utilizând informațiile transmise, pentru analiză.

NOTĂ

- Funcția Smart Diagnosis™ depinde de calitatea apelului local.
- Performanța comunicării se va îmbunătăți și dvs. puteți beneficia de servicii mai bune dacă utilizați telefonul fix.
- În cazul în care transferul de date al funcției Smart Diagnosis™ este slab din cauza calității slabe a apelului, este posibil să nu primiți cele mai bune servicii Smart Diagnosis™.

Specificații modul NFC

Model	LGHA-NWW-v3.0
Interval frecvență	13.553 MHz - 13.567 MHz
Putere ieșire (max.)	9.0 dBμA/m @ 10 m

⚠ AVERTISMENT

- Deconectați mașina de spălat înainte de curățare, pentru a evita riscul de șoc electric. Nerespectarea acestui avertisment ar putea avea drept consecințe vătămări, incendiu, șoc electric sau moarte.
- Nu utilizați substanțe chimice dure, substanțe de curățare abrazive sau solvenți pentru a curăța mașina de spălat. Acestea ar putea influența negativ finalizarea procesului.

Curățarea mașinii dumneavoastră de spălat

Îngrijire după spălare

- După ce ciclul a ajuns la final, ștergeți ușa și interiorul ușii, pentru a îndepărta toată umezeala.
- Lăsați ușa deschisă, pentru a usca interiorul cuvei.
- Ștergeți ansamblul mașinii de spălat cu o lavetă uscată, pentru a îndepărta umezeala.

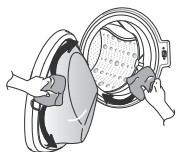

Curățarea exteriorului

Îngrijirea corespunzătoare a mașinii dumneavoastră de spălat ar putea prelungi ciclul acesteia de funcționare.

Ușă:

- Spălați cu o lavetă uscată partea din exterior și interior, apoi ștergeți cu o lavetă moale.

Exterior:

- Ștergeți imediat orice scurgeri.
- Ștergeți cu o lavetă umedă.
- Nu apăsați suprafața sau afișajul cu obiecte ascuțite.

Curățarea interiorului

- Utilizați un prosop sau o lavetă moale pentru a șterge în jurul deschiderii ușii mașinii de spălat și sticla ușii.
- Îndepărtați întotdeauna articolele din mașina de spălat după finalizarea ciclului. Lăsarea de articole umede în mașina de spălat poate cauza șifonare, transfer al culorilor și mirosuri.
- Rulați ciclul de curățare a cuvei o dată pe lună (sau mai des, dacă este necesar), pentru a îndepărta acumularea de detergent și alte reziduuri.

Curățarea filtrului pentru admisia apei

- Opriți robinetele de alimentare dacă mașina de spălat urmează să nu funcționeze pentru o perioadă de timp (de ex., vacanță), mai ales dacă nu există nicio scurgere în podea (canalizare) în imediata apropiere.
- Pictograma *I E* va fi afișată pe panoul de control atunci când apa nu are acces în sertarul pentru detergent.
- Dacă apa este foarte dură sau prezintă urme ale depunerii de calcar, filtrul de intrare a apei s-ar putea infunda. Așadar, este o idee bună curățarea ocazională a acestuia.

- 1 Opriți robinetul și desfăceți furtunul de alimentare cu apă.

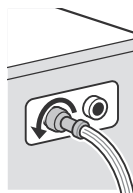

- 2 Curățați filtrul utilizând o perie cu țepi aspri.

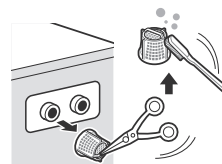

Curățarea filtrului pompei de scurgere

- Filtrul de scurgere colectează fire și obiecte mici lăsate în haine. Verificați regulat ca filtrul să fie curat pentru a asigura buna funcționare a mașinii de spălat.
- Permiteți răcirea apei înainte de a curăța pompa de scurgere, de a efectua golirea de urgență sau de a deschide ușa în caz de urgență.

- 1 Deschideți capacul și trageți furtunul.

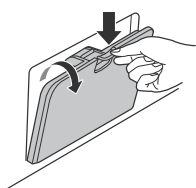

- 2 Deconectați bușonul de scurgere și deschideți filtrul prin răsucire spre stânga.

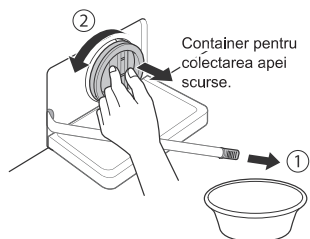

- 3 Îndepărtați orice obiecte străine din pompa de filtrare.

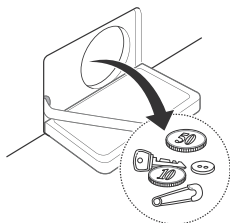

- 4 După curățare, rotiți filtrul pompei și introduceți bușonul de scurgere.

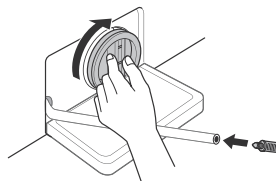

- 5 Închideți capacul.

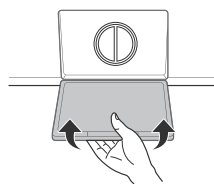

⚠ ATENȚIE

- Mai întâi, scurgeți utilizând furtunul de scurgere, apoi deschideți filtrul pompei, pentru a îndepărta orice fire sau obiecte.
- Aveți grijă când efectuați scurgerea, deoarece apa ar putea fi fierbinte.

Curățarea sertarului de dozare

Detergentul și balsamul de rufe s-ar putea acumula în sertarul de dozare. Îndepărtați sertarul și inserțiile și verificați existența depunerilor o dată sau de două ori pe lună.

- 1 Îndepărtați sertarul pentru dozarea detergentului prin tragerea în linie dreaptă, până când acesta se oprește.

- Apăsați cu putere pe butonul de dezactivare și îndepărtați sertarul.

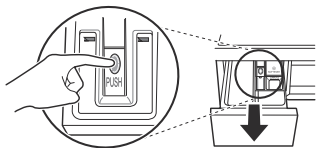

- 2 Îndepărtați inserțiile din sertar.

- Clătiți inserțiile și sertarul cu apă caldă, pentru a îndepărta acumularea de la haine. Utilizați doar apă pentru a curăța sertarul de dozare. Uscați inserțiile și sertarul cu o lavetă uscată sau un prosop.

- 3 Pentru a curăța deschiderea sertarului, utilizați o lavetă sau o perie mică, nemetalică, pentru a curăța fanta.

- Îndepărtați toate reziduurile din părțile superioare și inferioare ale fantei.

- 4 Ștergeți umezeala din fantă cu o lavetă moale sau un prosop.

- 5 Puneți inserțiile în compartimentele corespunzătoare și re-așezați sertarul.

Curățare cuvă (opțional)

Curățare cuvă este un program special pentru curățarea interiorului mașinii de spălat.

În acest program este utilizat un nivel mai ridicat de apă, la o viteză mai mare de rotație. Utilizați acest program cu regularitate.

- 1 Îndepărtați orice articole de îmbrăcăminte sau articole din mașina de spălat și închideți ușa.

- 2 Deschideți sertarul de dozare și adăugați un agent anti-calcar (de ex. Calgon) în compartimentul principal de spălare.
 - Tabletele trebuie introduse în cuvă.

- 3 Închideți încet sertarul de dozare.

- 4 Porniți aparatul, apoi apăsați lung butoanele **Curățare cuvă** timp de 3 secunde. Apoi pe afișaj va apărea *Ł Ł Ł*.

- 5 Apăsați butonul **Start/Pause** pentru pornire.

- 6 După ce programul este finalizat, lăsați ușa deschisă, pentru a permite uscarea deschiderii ușii mașinii de spălat, a garniturii flexibile și a sticlei ușii.

⚠ ATENȚIE

- Dacă aveți un copil, aveți grijă să nu lăsați această ușă deschisă prea mult timp.

NOTĂ

- Nu adăugați detergent în compartimentele pentru detergent. Ar putea apărea spumă în exces și s-ar putea scurge din mașina de spălat.

- Mașina dumneavoastră de spălat este echipată cu un sistem automat de monitorizare a erorilor, pentru a detecta și diagnostica problemele într-o etapă timpurie. Dacă mașina dumneavoastră de spălat nu funcționează corespunzător sau nu funcționează deloc, verificați următoarele înainte de a suna pentru reparații:





Probleme de diagnosticare



















Simptome	Motiv	Soluție
Zgomot de bătaie și zăngănit	Obiecte străine, precum monede sau ace de siguranță ar putea fi în cuvă sau în pompă.	<ul style="list-style-type: none"> • Verificați toate buzunarele, pentru a vă asigura că acestea sunt goale. Articolele precum agrafe, chibrituri, pixuri, monede și chei pot deteriora atât mașina de spălat, cât și hainele dumneavoastră. • Închideți fermoarele, cârligele și cordoanele pentru a împiedica agățarea sau încurcarea acestora în alte haine.
Sunet de pocnitură	Încărcăturile grele de spălare ar putea produce un sunet de pocnitură. De obicei, lucrul acesta este normal.	<ul style="list-style-type: none"> • Dacă sunetul continuă, mașina de spălat este probabil dezechilibrată. Opriți și redistribuiți încărcătura de spălare.
Zgomot de vibrație	Au fost scoase toate bolțurile de fixare și suportul cuvei?	<ul style="list-style-type: none"> • Dacă nu au fost îndepărtate în timpul instalării, consultați ghidul de instalare pentru îndepărtarea bolțurilor de fixare în timpul transportului.
	Toate suporturile se sprijină ferm pe sol?	<ul style="list-style-type: none"> • Asigurați-vă că aparatul este nivelat perfect (Utilizați o nivelă cu bulă).
Scurgeri de apă	Furtunurile de alimentare sau furtunul de scurgere sunt slăbite la robinet sau la mașina de spălat.	<ul style="list-style-type: none"> • Verificați și strângeți racordurile la furtun.
	Conductele de scurgere ale casei sunt infundate.	<ul style="list-style-type: none"> • Desfundați conducta de scurgere. Contactați un instalator, dacă este necesar.
Producerea de prea multă spumă	Prea mult detergent sau detergentul nepotrivit ar putea cauza producerea de prea multă spumă, ceea ce ar putea avea drept rezultat scurgeri de apă.	<ul style="list-style-type: none"> • Asigurați-vă că utilizați cantitatea de detergent indicată conform recomandărilor producătorului.

Simptome	Motiv	Soluție
Apa nu intră în mașina de spălat sau intră încet.	Alimentarea cu apă nu este adecvată în locația respectivă.	<ul style="list-style-type: none"> • Verificați alt robinet din casă.
	Robinetul pentru alimentare cu apă nu este complet deschis.	<ul style="list-style-type: none"> • Deschideți în totalitate robinetul.
	Furtunul (furtunurile) de alimentare cu apă este (sunt) îndoit(e).	<ul style="list-style-type: none"> • Îndreptați furtunul.
	Filtrul furtunului (furtunurilor) de alimentare este înfundat.	<ul style="list-style-type: none"> • Verificați filtrul furtunului de alimentare.
Apa din mașina de spălat nu se scurge sau se scurge încet.	Furtunul de scurgere este îndoit sau înfundat.	<ul style="list-style-type: none"> • Curățați și îndreptați furtunul de scurgere.
	Filtrul de scurgere este înfundat.	<ul style="list-style-type: none"> • Curățați filtrul de scurgere.
Mașina de spălat nu pornește	Cablul de alimentare electrică ar putea să nu fie conectat sau racordul ar putea fi slăbit.	<ul style="list-style-type: none"> • Asigurați-vă că fișa de rețea se potrivește în priza din perete.
	Siguranța fuzibilă a ansamblului s-a ars, s-a declanșat întrerupătorul de circuit sau a avut loc o pană de curent.	<ul style="list-style-type: none"> • Resetați întrerupătorul de circuit sau înlocuiți siguranța fuzibilă. Nu măriți capacitatea siguranței fuzibile. Dacă problema este reprezentată de o supraîncărcare a circuitului, corectați-o prin intermediul unui electrician calificat.
	Robinetul pentru alimentare cu apă nu este pornit.	<ul style="list-style-type: none"> • Porniți robinetul pentru alimentarea cu apă.
Mașina de spălat nu efectuează centrifugarea.	Verificați ca ușa să fie închisă complet.	<ul style="list-style-type: none"> • Închideți ușa și apăsați butonul Start/Pause. După apăsarea butonului Start/Pause, ar putea dura câteva momente înainte ca mașina de spălat să înceapă centrifugarea. Înainte de a porni centrifugarea, ușa trebuie închisă. Adăugați unul sau două articole similare pentru a contribui la echilibrarea încărcăturii. Rearanjați încărcătura, pentru a permite centrifugarea corespunzătoare.

Simptome	Motiv	Soluție
Ușa nu se deschide	Odată ce mașina a pornit, ușa nu mai poate fi deschisă din motive de siguranță.	<ul style="list-style-type: none"> • Verificați dacă este iluminată pictograma „Blocare ușă”. Puteți deschide ușa în condiții de siguranță după ce pictograma „Blocare ușă” se stinge.
Timp al ciclului de spălare prelungit	Dacă este detectat un dezechilibru sau programul de îndepărtare a spumei este pornit, timpul de spălare va fi prelungit.	<ul style="list-style-type: none"> • De obicei, lucrul acesta este normal. Timpul rămas care apare pe afișaj este doar o estimare. Timpul efectiv ar putea varia.
Preaplin de balsam de rufe	Prea mult balsam ar putea cauza un preaplin.	<ul style="list-style-type: none"> • Urmați instrucțiunile de pe balsam, pentru a vă asigura că utilizați cantitatea corespunzătoare. Nu depășiți linia maximă de umplere.
Balsam dozat prea repede	Prea mult balsam ar putea cauza dozarea timpurie.	<ul style="list-style-type: none"> • Urmați instrucțiunile furnizate de producătorul detergentului. • Închideți încet sertarul de dozare. Nu deschideți sertarul în timpul ciclului de spălare.
Problemă la uscare	Verificați robinetul de alimentare cu apă.	<ul style="list-style-type: none"> • Nu supraîncărcați. Verificați ca mașina de spălat să efectueze corect scurgerea, pentru a extrage corespunzător apa din încărcătură. Încărcătura de haine este prea mică pentru deplasarea corespunzătoare. Adăugați câteva prosoape. • Închideți robinetul de alimentare cu apă.
Probleme legate de miros	Mirosuri care se datorează cauciucului mașinii de spălat.	<ul style="list-style-type: none"> • Este un miros normal de cauciuc nou și va dispărea de la sine, după ce mașina de spălat va fi utilizată de câteva ori.
	În cazul în care garnitura de cauciuc a ușii nu este curățată periodic, pot apărea mirosuri neplăcute de la mușgaiul și mătza ce se colectează.	<ul style="list-style-type: none"> • Asigurați-vă că veți curăța garnitura de cauciuc a mașinii de spălat, de depuneri și mici obiecte, după fiecare utilizare.
	Pot apărea mirosuri neplăcute dacă rămân substanțe străine în filtrul pompei de evacuare.	<ul style="list-style-type: none"> • Asigurați-vă că veți curăța cu regularitate filtrul pompei de evacuare.
	Pot apărea mirosuri neplăcute dacă nu este instalat corespunzător furtunul de evacuare ce cauzează stagnarea apei (apa se scurge înapoi în mașina de spălat).	<ul style="list-style-type: none"> • Când instalați furtunul de evacuare asigurați-vă că acesta nu se va îndoii și nu se va bloca.
	La utilizarea funcției de uscare, pot apărea mirosuri neplăcute datorate pufului sau altor resturi de materiale ce rămân lipite pe încălzitor. (Doar pentru modelele cu uscător)	<ul style="list-style-type: none"> • Acesta nu este o defecțiune tehnică.
	Un miros specific poate apărea în timpul uscării rufelor umede cu aer fierbinte. (Doar pentru uscătoare).	<ul style="list-style-type: none"> • Mirosul va dispărea de la sine după un timp.



Mesaje de eroare







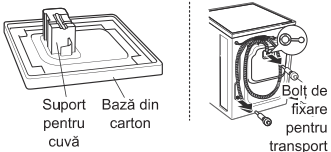
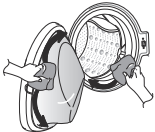
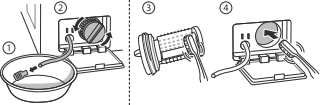

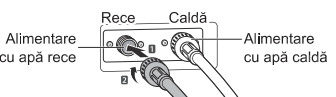
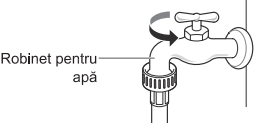

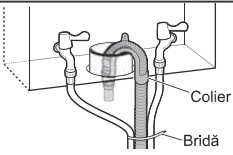
Simptome	Motiv	Soluție
 	Alimentarea cu apă nu este potrivită în zonă.	<ul style="list-style-type: none"> • Verificați alt robinet din casă.
	Robinetele pentru alimentarea cu apă nu sunt deschise complet.	<ul style="list-style-type: none"> • Deschideți în totalitate robinetul.
	Furtunul (furtunurile) de alimentare cu apă este (sunt) îndoit(e).	<ul style="list-style-type: none"> • Îndreptați furtunul (furtunurile).
	Filtrul furtunului (furtunurilor) de intrare este înfundat.	<ul style="list-style-type: none"> • Verificați filtrul furtunului de alimentare.
	<p>Dacă scurgerea a avut loc în furtunul de alimentare Aqua stop, indicatorul A se va aprinde în roșu.</p>  <p>Ar putea varia în funcție de model.</p>	<ul style="list-style-type: none"> • Utilizați furtunul de alimentare Aqua stop.
 	Încărcătura este prea mică.	<ul style="list-style-type: none"> • Adăugați unul sau două articole similare pentru a contribui la echilibrarea încărcăturii.
	Încărcătura nu este echilibrată.	<ul style="list-style-type: none"> • Adăugați unul sau două articole similare pentru a contribui la echilibrarea încărcăturii.
	Aparatul are un sistem de detectare și corectare a dezechilibrelor. Dacă sunt încărcate articole individuale grele (de ex. preș de baie, halat de baie etc.) acest sistem ar putea opri centrifugarea sau chiar întrerupe în totalitate ciclul de centrifugare.	<ul style="list-style-type: none"> • Rearanjați încărcătura, pentru a permite centrifugarea corespunzătoare.
	Dacă rufele încă sunt prea ude la finalul ciclului, adăugați articole mai mici pentru a echilibra încărcătura și repetați ciclul de centrifugare.	<ul style="list-style-type: none"> • Rearanjați încărcătura, pentru a permite centrifugarea corespunzătoare.

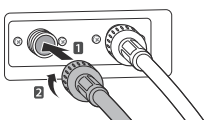
Simptome	Motiv	Soluție
 	Furtunul de scurgere este îndoit sau înfundat.	<ul style="list-style-type: none"> • Curățați și îndreptați furtunul de scurgere.
	Filtrul de scurgere este înfundat.	<ul style="list-style-type: none"> • Curățați filtrul de scurgere.
   	Asigurați-vă că ușa nu este închisă.	<ul style="list-style-type: none"> • Închideți ușa complet. Dacă <i>dE</i>, <i>dE 1</i>, <i>dE 2</i> nu se deblochează, sunați pentru reparații.
 	Eroare comandă.	<ul style="list-style-type: none"> • Deconectați fișa de rețea și sunați pentru reparații.
 	Umplerile excesive cu apă provocate de supapa pentru apă defectă.	<ul style="list-style-type: none"> • Închideți robinetul. • Deconectați fișa de rețea. • Sunați pentru reparații.
 	Defectarea senzorului pentru nivelul de apă.	<ul style="list-style-type: none"> • Închideți robinetul. • Deconectați fișa de rețea. • Sunați pentru reparații.
 	Supraîncărcare a motorului.	<ul style="list-style-type: none"> • Permiteți mașinii de spălat să stea în repaus timp de 30 de minute pentru a permite motorului să se răcească, apoi reporniți ciclul.
 	Scurgeri de apă.	<ul style="list-style-type: none"> • Sunați pentru reparații.
	Nu usucă	<ul style="list-style-type: none"> • Sunați pentru reparații.

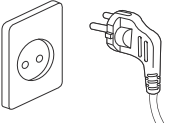
ACEASTĂ GARANȚIE LIMITATĂ NU ACOPERĂ:

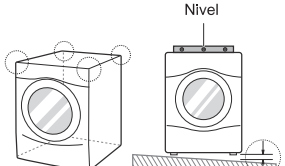
- Centrul de reparații nu livrează, ridică, instalează sau repară produsul; instrucțiuni pentru client referitoare la operarea produsului; repararea sau înlocuirea siguranțelor fuzibile sau corectarea cablajelor sau conductelor sau corectarea reparațiilor/instalațiilor neautorizate.
- Nefuncționarea produsului în timpul penelor de curent și întreruperi sau reparații electrice inadecvate.
- Deteriorările cauzate de conducte cu scurgeri sau defecte, conducte de apă înghețate, conducte de scurgere restricționate, alimentare cu apă nepotrivită sau întreruptă, sau alimentarea inadecvată cu aer.
- Defecțiunile rezultate de la operarea produsului într-o atmosferă corozivă sau contrară instrucțiunilor schițate în manualul proprietarului de produs.
- Deteriorările produsului cauzate prin accidente, plăgi, paraziți, fulgere, vânt, incendiu, inundație sau forță majoră.
- Deteriorarea sau defectarea provocată de modificări sau alterări neautorizate, sau utilizarea în alte scopuri decât domeniul de utilizare sau orice alte scurgeri de apă acolo unde unitatea nu a fost instalată corespunzător.
- Deteriorarea sau defectarea provocată de curent electric incorect, tensiune sau coduri de instalare, utilizare comercială sau industrială sau utilizarea de accesorii, componente sau produse de curățare consumabile care nu sunt aprobate de LG.
- Deteriorarea cauzată de transportul și manevrarea, inclusiv zgârieturi, urme de lovituri, așchii și/sau alte defecțiuni la finisarea produsului, cu excepția cazului în care asemenea defecțiuni rezultă din defecte ale materialelor sau mâinii de lucru.
- Deteriorarea sau lipsa articolelor la orice afișaj, cutie deschisă, la reducere, sau Produs recondiționat.
- Produsele cu numere seriale originale care au fost îndepărtate, alterate sau care nu pot fi determinate cu exactitate. Numerele modelelor și numerele seriale, deopotrivă cu facturile originale de vânzare, sunt necesare pentru validarea garanției.
- Creșterea costurilor de utilitate și a cheltuielilor suplimentare de utilitate.
- Reparațiile atunci când produsul dumneavoastră este utilizat în alte moduri decât cel obișnuit sau contrar instrucțiunilor schițate în manualul proprietarului de produs.
- Costurile asociate cu eliminarea produsului dumneavoastră de la centrul dumneavoastră de reparații.
- Eliminarea și îndepărtarea produsului dacă acesta este instalat în locație inaccesibilă sau nu este instalat în conformitate cu instrucțiunile de instalare publicate, inclusiv manualul de instalare și al proprietarului LG.
- Deteriorările rezultate din utilizarea necorespunzătoare, instalarea, repararea sau întreținerea improprie. Reparațiile improprii includ utilizarea pieselor neaprobate sau specificate de LG.

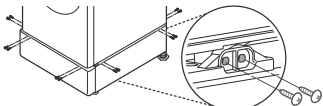
<p>Vibrațiile ciudate sau zgomotele provocate de neîndepărtarea bolțurilor de fixare sau a suportului căzii.</p>	<p>➔</p>		<p>Îndepărtați bolțurile de fixare și suportul cuvei.</p>
<p>Scurgeri cauzate de murdărie (păr, scame) pe garnitură și ușa de sticlă.</p>	<p>➔</p>		<p>Curățați garnitura și ușa de sticlă.</p>
<p>Scurgerea nu are loc din cauza înfundării filtrului pentru pompă.</p>	<p>➔</p>		<p>Curățați filtrul pentru pompă.</p>
<p>Apa nu curge deoarece filtrele supapelor de intrare a apei sunt înfundate sau furtunurile de alimentare cu apă sunt îndoite.</p>	<p>➔</p>		<p>Curățați filtrul supapei de intrare sau reînstalați furtunurile de alimentare cu apă.</p>
<p>Apa nu intră deoarece este utilizat prea mult detergent.</p>	<p>➔</p>		<p>Curățați sertarul pentru dozarea detergentului.</p>
<p>Hainele sunt fierbinți sau calde după finalizarea ciclului de spălare deoarece furtunurile de alimentare sunt instalate invers.</p>	<p>➔</p>		<p>Reînstalați furtunurile de alimentare.</p>
<p>Alimentarea cu apă nu are loc deoarece robinetul nu este pornit.</p>	<p>➔</p>		<p>Porniți robinetul pentru apă.</p>

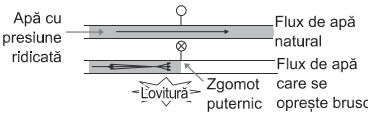
<p>Scurgerile cauzate de instalarea improprie a furtunurilor de scurgere sau furtun de scurgere înfundat.</p>			<p>Reinstalați furtunul de scurgere.</p>
<p>Scurgerile cauzate de instalarea improprie a furtunului de alimentare cu apă sau de utilizarea unor furtunuri de alimentare de la alte firme.</p>			<p>Reinstalați furtunul de alimentare.</p>
<p>Nicio problemă de alimentare provocată de conectarea slabă a cablului de alimentare sau problemă la priza electrică.</p>			<p>Reconectați cablul de alimentare sau schimbați priza electrică.</p>
<p>Centrul de reparații nu livrează, ridică, instalează produsul sau pentru instrucțiunile referitoare la utilizarea produsului. Îndepărtarea și reinstalarea produsului.</p>			<p>Garanția acoperă doar defecte de fabricație. Operațiunile de reparație rezultate din instalarea improprie nu sunt acoperite.</p>
<p>Dacă șuruburile nu sunt instalate corect, lucrul acesta poate cauza vibrație excesivă (Doar model cu piedestal).</p>			<p>Montați 4 șuruburi în fiecare colț (Total 16 buc.).</p>
<p>Zgomot de ciocănit al apei când mașina de spălat se umple cu apă.</p>			<p>Ajustați presiunea apei prin răsucirea supapei pentru apă și a robinetului din casă.</p>

Fișă de produs_Directiva comisiei 96/60/CE		
Marca comercială a furnizorului	LG	
Elementul de identificare al modelului de fabricație al furnizorului	F4J6VG(W)(0~9)(W) F4J*	
Clasa de eficiență energetică a modelului, determinată conform anexei IV. Exprimată sub forma „Clasa de eficiență energetică ...”, pe o scară de la A (mai eficient) până la G (mai puțin eficient)”. Dacă informațiile sunt prezentate într-un tabel, ele pot fi exprimate prin alte mijloace, cu condiția să se indice cu claritate că scara este de la A (mai eficient) la G (mai puțin eficient).	A	
Dacă informațiile sunt furnizate sub formă de tabel și dacă unele din aparatele prezentate în tabel au primit „marca ecologică a Comunității” în temeiul Regulamentului (CEE) nr. 880/92, aceste informații pot fi incluse aici. În acest caz, rubrica va fi intitulată „marca ecologică a Comunității” și va cuprinde o copie a simbolului mărcii ecologice. Această dispoziție nu trebuie să aducă atingere cerințelor prevăzute de sistemul UE de aplicare a mărcii ecologice.	Fără/Nu	
Consumul de energie pentru spălare, stoarcere prin centrifugare și uscarea, în kWh pe ciclul complet de funcționare, definit ca în anexa I, nota V.	6,12	kWh/ ciclul
Consumul de energie numai pentru spălare și stoarcere prin centrifugare, în kWh pentru ciclul de spălare, definit ca în anexa I, nota VI.	1,17	kWh/ ciclul
Clasa de eficiență a spălării, determinată conform anexei IV. Exprimată sub forma „Clasa de eficiență a spălării ...”, pe o scară de la A (mai ridicată) până la G (mai scăzută)”. Această informație se poate exprima prin alte mijloace, cu condiția să se indice cu claritate că scara este de la A (mai ridicată) la G (mai scăzută).	A	
Clasa de eficiență a extragerii apei pentru un ciclul de spălare standard la 60 °C pentru bumbac, determinat în conformitate cu standardele armonizate menționate la articolul 1 alineatul (2). Exprimată sub forma: „Apa rămasă după centrifugare ... % (ca procent din greutatea rufelor uscate)”.	44	%
Viteza de centrifugare maximă atinsă, definită ca în anexa I, nota VIII.	1400	rot/min
Capacitatea de spălare a aparatului, pentru un ciclul de spălare standard la 60 °C pentru bumbac, definită ca în anexa I, nota IX.	9	kg
Capacitatea de uscarea a aparatului, pentru un ciclul de uscarea standard „uscarea bumbac”, definită ca în anexa I, nota X.	5	kg
Consumul de apă pentru spălare, stoarcere prin centrifugare și uscarea, exprimat în litri, pe ciclul complet de funcționare, definit ca în anexa I, nota XI.	140	litri/ciclul
Consumul de apă numai pentru spălare și stoarcere prin centrifugare, exprimat în litri, pentru ciclul de spălare standard la 60 °C pentru bumbac (și ciclul de stoarcere), determinat în conformitate cu procedurile de încercare din standardele armonizate menționate la articolul 1 alineatul (2).	57	litri/ciclul
Timpul de spălare și uscarea. Durata programului pentru ciclul complet de funcționare (spălare bumbac la 60 °C și „uscarea bumbac”), pentru capacitatea nominală de spălare, determinat în conformitate cu procedurile de încercare din standardele armonizate menționate la articolul 1 alineatul (2).	726	min.

Fișă de produs_Directiva comisiei 96/60/CE		
Consumul de energie și apă egal cu de 200 de ori consumul exprimat la punctele 5 (energie) și 12 (apă). Acesta se exprimă sub forma „consum anual estimat pentru o familie de patru persoane care folosește uscătorul întotdeauna (200 cicluri)”.	1224	kWh/an
	28000	litri/an
Consumul de energie și apă egal cu de 200 de ori consumul exprimat la punctele 6 (energie) și 13 (apă). Acesta se exprimă sub forma „consum anual estimat pentru o familie de patru persoane care nu folosește uscătorul niciodată (200 cicluri)”.	234	kWh/an
	11400	litri/an

Memo

Memo



UPORABNIŠKI PRIROČNIK

PRALNO- SUŠILNI STROJ



Pred začetkom namestitve pozorno preberite ta navodila. To bo poenostavilo namestitev in zagotovilo, da je izdelek pravilno ter varno nameščen. Po namestitvi shranite ta navodila v bližini izdelka za poznejšo uporabo.

F4J6VG(W)(0~9)(W)

F4J*

www.lg.com

Copyright © 2017 - 2018 LG Electronics Inc. All Rights Reserved

VSEBINSKO KAZALO

Ta priročnik lahko vsebuje slike ali vsebino, ki se razlikuje od modela, ki ste ga kupili.

Ta priročnik lahko proizvajalec dopolnjuje.

VARNOSTNA NAVODILA.....	3
Pomembna varnostna navodila	3
Odstranjevanje vašega starega aparata.....	8
NAMESTITEV	9
Deli	9
Dodatna oprema	9
Specifikacije.....	10
Zahteve mesta namestitve	11
Odstranjevanje embalaže in transportnih vijakov	12
Uporaba protizdrsni podložk (dodatna možnost).....	13
Lesena tla (viseča tla).....	13
Poravnava naprave	14
Povezovanje vodovodne cevi	14
Namestitev odtočne cevi	17
DELOVANJE	18
Uporaba pralnega stroja	18
Razvrščanje perila	19
Dodajanje izdelkov za čiščenje.....	20
Nadzorna plošča.....	22
Tabela programov.....	23
Možnost Program	28
Uporaba funkcije Smart Diagnosis™.....	32
Uporaba pametne funkcije.....	33
VZDRŽEVANJE	34
Čiščenje pralnega stroja	34
Čiščenje filtra dotoka vode	34
Čiščenje filtra odtočne črpalke.....	35
Čiščenje dozirnega predala	36
Čiščenje bobna (opcijsko)	36
ODPRAVLJANJE TEŽAV	37
Diagnosticiranje težav	37
Sporočila o napakah.....	40
GARANCIJA	42
PODATKI O DELOVANJU	45

Naslednja varnostna navodila so namenjena preprečevanju nepredvidenih tveganj ali škode zaradi nevarnega ali nepravilnega delovanja naprave.

Navodila so ločena na oznaki 'OPOZORILO' in 'POZOR', kot je opisano v nadaljevanju.

⚠ Prikazani simboli nakazujejo stanja in dejavnosti, ki lahko povzročijo tveganje. Da bi se izognili tveganju, sledite navodilom in skrbno preberite del s tem simbolom.

⚠ OPOZORILO

Označuje, da lahko zaradi neupoštevanja navodil pride do hudih poškodb ali smrti.

⚠ POZOR

Označuje, da lahko zaradi neupoštevanja navodil pride do lažjih poškodb ali poškodb naprave.

Pomembna varnostna navodila

⚠ OPOZORILO

Da bi pri uporabi naprave zmanjšali nevarnost eksplozije, požara, električnega udara ali opeklin, upoštevajte osnovne varnostne ukrepe, vključno z naslednjimi:

Otroci v gospodinjstvu

Naprave ne smejo uporabljati osebe (vključno z otroki) z zmanjšanimi telesnimi, čutnimi ali duševnimi sposobnostmi ali osebe s pomanjkanjem izkušenj in znanja, razen če jih pri uporabi nadzoruje ali jim svetuje oseba, odgovorna za njihovo varnost. Nadzorujte otroke in poskrbite, da se z napravo ne bodo igrali.

Za uporabo v Evropi:

Napravo lahko uporabljajo otroci, stari 8 let in več, ter osebe z zmanjšanimi telesnimi, čutnimi ali duševnimi sposobnostmi ali osebe s pomanjkanjem izkušenj in znanja, če imajo nadzor ali napotila glede varne uporabe ter se zavedajo nevarnosti uporabe. Otroci se ne smejo igrati z napravo. Otroci naprave ne smejo čistiti ali vzdrževati brez nadzora.

Otrokom, mlajšim od treh let, preprečite dostop do naprave, razen če niso pod neprestanim nadzorom.

Namestitev

- Naprave nikoli ne uporabljajte, če je poškodovana, deluje nepravilno, je delno razstavljena ali ima manjkajoče ali zlomljene dele, vključno s poškodovanim kablom ali z vtičem.
- Napravo naj prenašata dve ali več oseb s trdnim oprijemom.
- Naprave ne postavljajte na vlažna in prašnata mesta. Naprave ne namestite ali hranite zunaj ali na katerem koli mestu, kjer bi bila podvržena vremenskih razmeram, kot so neposredna sončna svetloba, veter, dež ali temperature pod ničlo.
- Zategnite odtočno cev, da preprečite izločanje.
- Če je napajalni kabel poškodovan ali vtikač razrahljan, napajalnega kabla ne uporabljajte. Obrnite se na pooblaščen servisni center.
- S to napravo ne uporabljajte večdelnih vtičnic, podaljška napajalnega kabla ali adapterja.

- Naprave ne namestite pred vrati, ki se zaklepajo, drsnimi vrati ali vrati s tečajem na nasprotni strani te naprave tako, da ni možno v celoti odpreti vrat naprave.
- Naprava mora biti ozemljena. V primeru okvare ali nepravilnega delovanja bo ozemljitev zmanjšala nevarnost električnega udara, ki električnemu toku zagotavlja pot najmanjšega odpora.
- Naprava je opremljena z napajalnim kablom, ki ima prevodnik ozemljitve in ozemljitveni vtič. Vtič priključite v ustrezno vtičnico, ki je nameščena in ozemljena v skladu z vsemi lokalnimi predpisi ter odloki.
- Nepravilna povezava prevodnika ozemljitve lahko povzroči nevarnost električnega udara. Kadar dvomite v pravilno ozemljitev naprave, se posvetujte z usposobljenim električarjem ali s servisnim osebjem.
- Ne spreminjajte napajalnega vtiča, ki je priložen napravi. Če se vtič ne prilega vtičnici, naj usposobljeni električar namesti ustrezno vtičnico.

Delovanje

- Ne poskušajte ločiti plošč ali razstaviti naprave. Pri upravljanju naprave s pomočjo nadzorne plošče ne uporabljajte nobenih ostrih predmetov.
- Ne popravljajte ali menjajte katerih koli delov naprave. Vsa popravila in vzdrževanje mora opraviti usposobljeno servisno osebje, razen če je drugače priporočeno v priloženih Navodilih za uporabo. Uporabljajte le odobrene tovarniške dele.

- Živih živali, kot so hišni ljubljenci, ne postavljajte v napravo.
- Območje pod napravo in okrog nje ne sme biti v bližini gorljivih materialov, kot so gaza, papir, krpe, kemikalije itn.
- Vrat naprave ne puščajte odprtih. Otroci se lahko obesijo na vrata ali splezajo v napravo, kar lahko povzroči škodo ali poškodbe.
- Uporabite novo cev ali komplet cevi, ki je priložen napravi. Ponovna uporaba starih cevi lahko povzroči puščanje vode in posledično materialno škodo.
- Med delovanjem naprave nikoli ne segajte vanjo. Počakajte, da se boben popolnoma ustavi.
- V napravi ne perite ali sušite oblačil, ki so bila čiščena, oprana, namočena ali popackana z vnetljivimi ali eksplozivnimi snovmi (kot so vosek, olje, barve, bencin, razmaščevalci, topila za kemično čiščenje, kerozin, rastlinsko olje, jedilno olje itn.). Zaradi neustrezne uporabe lahko pride do požara ali eksplozije.
- V primeru poplave izključite vtič in se obrnite na informacijski center za stranke LG Electronics.
- Vrat ne potiskajte pretirano navzdol, ko so vrata naprave odprta.
- Med programom, ki uporablja visoke temperature, se ne dotikajte vrat.
- V bližini naprave ne uporabljajte vnetljivih plinov in gorljivih snovi (benzena, bencina, razredčila, nafte, alkohola itn.).

- Če odtočna ali dovodna cev v zimskem času zmrzne, jo uporabite šele, ko se odmrzne.
- Vsa pralna sredstva, mehčalce in belila hranite zunaj dosega otrok.
- Vtiča ali kontrolnikov naprave se ne dotikajte z mokrimi rokami.
- Napajalnega kabla ne upogibajte in nanj ne odlagajte težkih predmetov.
- V tem stroju ne perite preprog, predpražnikov, čevljev ali odej za hišne ljubljence ali drugih izdelkov, razen oblačil ali rjuh.
- Naprava je namenjena samo uporabi v gospodinjstvu in se ne sme uporabljati kot prenosna naprava.
- V primeru uhajanja plina (izobutan, propan, zemeljski plin itd.) se ne dotikajte naprave ali vtiča ter takoj prezračite prostor.

Vzdrževanje

- Po odstranitvi vlage ali prahu vtič previdno priključite v vtičnico.
- Pred čiščenjem odklopite napravo iz vira napajanja. S postavitvijo nadzorne plošče na OFF ali v položaj stanja pripravljenosti ne boste odklopili naprave iz vira napajanja.
- Pri čiščenju zunanosti ali notranosti naprave nikoli ne pršite z vodo.
- Naprave nikoli ne izključite z vlečenjem za napajalni kabel. Vtič vedno trdno primite in ga iztaknite iz vtičnice.

Odstranjevanje

- Preden zavržete staro napravo, jo izklopite. Da preprečite zlorabe, odrežite kabel neposredno za napravo.
- Ves embalažni material (plastične vrečke in stiropor) odložite na mesto izven dosega otrok. Embalaža lahko povzroči zadušitev.
- Preden odstranite ali zavržete to napravo, odstranite vrata, da se izognete nevarnosti ujetja otrok ali majhnih živali v napravo.

Odstranjevanje vašega starega aparata



- Na izdelku prečrtan simbol smetnjaka opozarja, da je treba odpadne električne in elektronske izdelke (OEEI) odstranjevati ločeno od ostalih komunalnih odpadkov.
- Odpadni električni izdelki lahko vsebujejo nevarne snovi, zato s pravilnim odstranjevanjem starega aparata pripomorete k preprečevanju morebitnih negativnih vplivov na okolje in zdravje ljudi. Vaš stari aparat lahko vsebuje dele, ki bi jih bilo mogoče uporabiti za popravilo drugih izdelkov, in druge dragocene materiale, ki jih je mogoče reciklirati in s tem ohranjati omejene vire.
- Vaš aparat lahko odnesete bodisi v trgovino, kjer ste kupili ta izdelek, ali pa se obrnite na lokalni urad za odstranjevanje odpadkov glede podrobnosti o najbližjem pooblaščenem zbirnem mestu za OEEI. Za najnovejše informacije za vašo državo si oglejte www.lg.com/global/recycling.

NAMESTITEV

SL

Deli

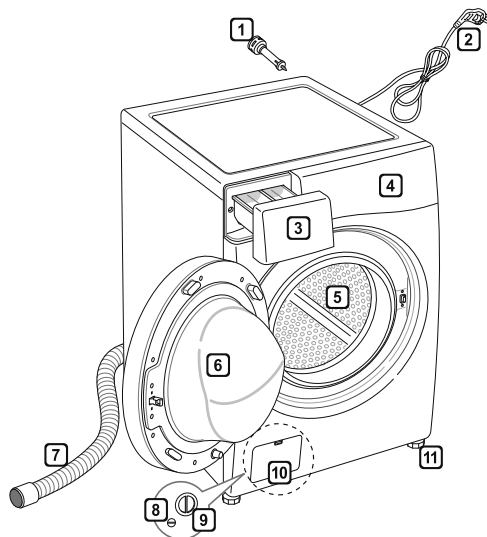

- 1 Transportni vijaki
- 2 Napajalni vtič
- 3 Predal
- 4 Nadzorna plošča
- 5 Boben
- 6 Vrata
- 7 Odtočna cev
- 8 Odtočni zamašek
- 9 Filter odtočne črpalke
- 10 Vrhnji pokrovček (lokacija se glede na izdelke lahko razlikuje)
- 11 Nastavljive noge

Dodatna oprema

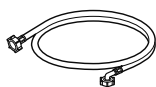

Cev za mrzlo vodo
(1EA) (možnost: vroča
(1EA))



Vijačni ključ



Protizdrsne podložke
(opcijsko)

Specifikacije

Model	F4J6VG(W)(0~9)(W) F4J*
Zmogljivost pranja	9 kg (pranje) / 5 kg (sušenje)
Napajanje	220–240 V~, 50 Hz
Dimenzije	600 mm (Š) x 560 mm (G) x 850 mm (V)
Teža naprave	67 kg
Dovoljeni tlak vode	0,1–1,0 MPa (1,0–10,0 kgf/cm ²)

- Za namene izboljšanja kakovosti naprave se videz in specifikacije lahko spremenijo brez predhodnega obvestila.
- Za priključitev na vodovodno omrežje ni potrebna dodatna zaščita povratnega toka.

Zahteve mesta namestitve

Lokacija

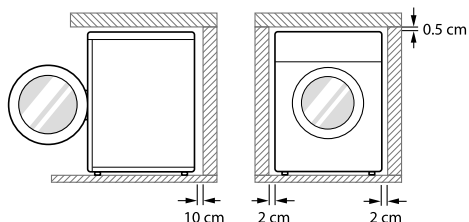

Ravna tla : Dovoljen naklon pod celotno napravo je 1°.

Vtičnica : Biti mora znotraj 1,5 m, in sicer z obeh strani lokacije naprave.

- Ne preobremenjujte vtičnice z več kot eno napravo.

Dodatni prostor : Za steno, 10 cm: zadaj/2 cm: desna in leva stran

- Na napravo nikoli ne postavljajte in na njej ne shranjujte izdelkov za pranje.
- Ti izdelki lahko poškodujejo površino ali nadzorno ploščo.

⚠ OPOZORILO

- Vtič priključite v ustrezno vtičnico, ki je pravilno nameščena in ozemljena v skladu z vsemi lokalnimi predpisi ter odloki.

Postavljanje

- Napravo namestite na ravna, trda tla.
- Prepričajte se, ali preproge, odeje itn. ne ovirajo kroženja zraka okrog naprave.
- Neravnih tal pod napravo nikoli ne poskušajte izravnati s kosi lesa, z lepenko ali s podobnimi materiali.

- Če ni druge rešitve, kot da napravo namestite poleg plinskega štedilnika ali štedilnika na drva, morate med napravo vstaviti izolacijo (85 x 60 cm) iz alu folije, in sicer na strani, ki je obrnjena proti štedilniku ali peči.
- Naprave ne nameščajte v prostorih, kjer lahko temperatura pade pod ledišče. Zmrznjene cevi lahko pod pritiskom počijo. Zanesljivost elektronske nadzorne enote se lahko poslabša pri temperaturah, nižjih od ledišča.
- Poskrbite, da bo naprava v primeru okvare nameščena tako, da bo zlahka dostopna inženirju.
- Ko napravo namestite, prilagodite vse štiri noge z uporabo vijahnega ključa za transportne vijake, da zagotovite stabilnost naprave in približno 5 mm prostora med napravo ter spodnjim delom katere koli delovne površine.
- Če je naprava dostavljena v zimskem času in so temperature pod lediščem, jo pred začetkom delovanja pustite nekaj ur na sobni temperaturi.

⚠ OPOZORILO

- Naprava ni namenjena pomorski uporabi ali uporabi v mobilnih objektih, kot so počitniške prikolice, letala itn.

Električna povezava

- Ne uporabljajte podaljška ali dvojnega adapterja.
- Po uporabi vedno izklopite napravo in oskrbo z vodo.
- Napravo povežite z ozemljeno vtičnico v skladu z veljavnimi predpisi ožičenja.
- Naprava mora biti nameščena tako, da je vtič zlahka dostopen.
- Popravila naprave naj opravlja le usposobljeno osebje. Popravila, ki jih izvajajo neizkušene osebe, lahko povzročijo poškodbe ali resne okvare. Obrnite se na lokalni servisni center.

Odstranjevanje embalaže in transportnih vijakov

1 Napravo dvignite iz penastega podnožja.

- Po odstranitvi kartonskega in transportnega materiala dvignite napravo iz penastega podnožja. Poskrbite, da bo podpora za boben odstranjena skupaj s podnožjem in se ne bo zataknila na dno naprave.
- Če morate za odstranitev kartonskega podnožja položiti napravo na tla, vedno zaščitite stranski del naprave in ga skrbno položite na stranski del. Ne polagajte naprave na sprednji ali zadnji del.

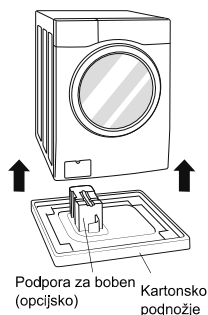

2 Odstranite sestave vijakov.

- Začenši s spodnjima dvema transportnima vijakoma uporabite vijačni ključ (priložen) in v celoti odvijte vse transportne vijake z vrtenjem v nasprotni smeri urnega kazalca. Z majanjem odstranite sestave vijakov, medtem ko jih vlečete ven.

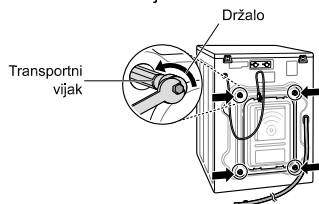

3 Namestite pokrovčke lukenj.

- Poiščite pokrovčke lukenj, ki so vključeni v paket dodatne opreme ali so pritrjeni na hrbtni strani.

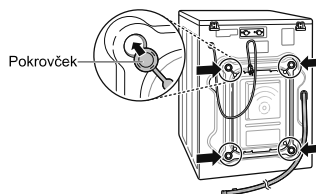

OPOMBA

- Shranite sestave vijakov za poznejšo uporabo. Da preprečite poškodbe notranjih delov, NE prevažajte pralnega stroja, ne da bi znova namestili transportne vijake.
- Če ne odstranite transportnih vijakov in držal, lahko pride do močnih treslajev in hrupa, zaradi česar se pralni stroj lahko trajno poškoduje. Kabel je na hrbtni strani pralnega stroja pritrjen s transportnim vijakom, da se prepreči delovanje, medtem ko so transportni vijaki nameščeni.

Uporaba protizdrsnih podložk (dodatna možnost)

Če napravo namestite na spolzko površino, se lahko zaradi čezmernih tresljajev premika. Nepravilna poravnava lahko povzroči okvaro zaradi hrupa in tresljajev. Če pride do tega, namestite protizdrsne podlage pod izravnalne noge in tako prilagodite poravnanost.

1 Pred namestitvijo protizdrsnih podložk očistite tla.

- Za odstranjevanje in čiščenje tujkov ali vlage uporabite suho krpo. Če vlaga ostane, lahko protizdrsne podlage zdrsiyo.

2 Ko napravo postavite na mesto postavitve, prilagodite izravnanoost.

3 Postavite lepljivo stran protizdrsne podložke na tla.

- Najučinkoviteje je namestiti protizdrsne podlage pod sprednje noge. Če je postavljanje podložk pod sprednje noge zahtevno, jih postavite pod zadnje noge.

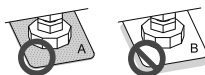
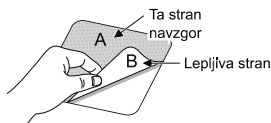

4 Poskrbite, da je naprava poravnana.

- Potisnite ali zazibajte zgornje robove naprave, da se prepričate, ali se naprava ne ziba. Če se naprava ziba, jo znova poravnajte.

OPOMBA

- Protizdrsne podložke so na voljo v servisnem centru LG.

Lesena tla (viseča tla)

- Lesena tla so še posebej dovzetna za tresljaje.
- Za preprečitev tresljajev priporočamo, da pod vsako nogo naprave postavite gumijaste obročke širine vsaj 15 mm, ki so zavarovani z vijaki na vsaj dveh talnih nosilcih.

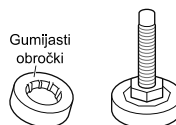

- Če je mogoče, napravo namestite v en vogal v prostoru, kjer so tla stabilnejša.

- Za zmanjšanje tresljajev namestite gumijaste obročke.

OPOMBA

- Pravilna postavitve in poravnava pralnega stroja zagotavlja dolgo, redno in zanesljivo delovanje.
- Pralni stroj mora stati 100-odstotno vodoravno in stabilno na mestu.
- Ne sme se zibati pri vogalih pod obremenitvijo.
- Namestitvena površina mora biti čista, brez talnega voska in drugih mazalnih premazov.
- Ne dovolite, da se noge pralnega stroja zmocijo. V nasprotnem primeru lahko pride do tresljajev ali hrupa.
- Gumijasti obročki so na voljo v servisnem centru LG.

Poravnava naprave

Če so tla neravna, po potrebi obračajte nastavljive noge (pod noge ne vstavljajte kosov lesa in podobno). Prepričajte se, ali so vse štiri noge stabilne in se držijo tal, nato preverite, ali je naprava popolnoma poravnana (uporabite libelo).

- Ko je naprava poravnana, privijte matice proti njenemu podnožju. Vse matice morajo biti pritevane.

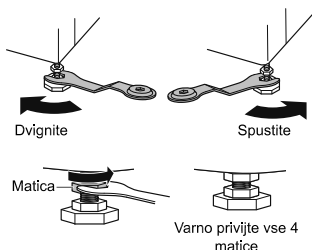

Diagonalno preverjanje

- Ko potiskate robove zgornje plošče diagonalno navzdol, se naprava ne sme premikati ne gor ne dol (preverite obe smeri). Če se ob diagonalnem potisku zgornje plošče stroja stroj ziba, ponovno nastavite noge.

OPOMBA

- Leseni ali viseči tip talne obloge lahko povzroči čezmerne tresljaje in nestabilnost.
- Če je pralni stroj nameščen na povišani ploščadi, mora biti varno pritrjen, da se odpravi nevarnost padca.

Povezovanje vodovodne cevi

- Tlak vode mora biti med 0,1 in 1,0 MPa (1,0–10,0 kgf/cm²).
- Vodovodne cevi ne obrezujte ali križno zarezujte, ko jo povezujete z ventilom.
- Če je tlak vode višji od 1,0 MPa, je treba namestiti dekompresijsko napravo.
- Občasno preverite stanje cevi in, če je treba, cev zamenjajte.

Preverjanje gumijastega tesnila na vodovodni cevi

Dve gumijasti tesnili sta priloženi dovodnim cevmem za vodo. Uporabljamo jih za preprečevanje puščanja vode. Prepričajte se, ali je povezava do pipe dovolj zatesnjena.

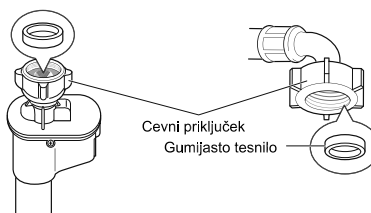
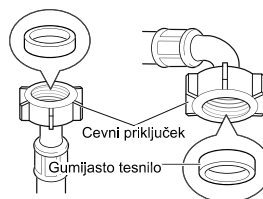

Povezovanje cevi na vodovodno pipo

Povezovanje vijačne cevi na pipo z navojem

Cevni priključek privijte na vodovodno pipo.

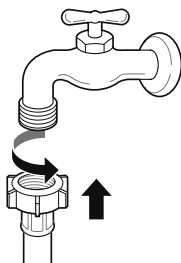

Povezovanje vijačne cevi na pipo brez navoja

- 1 Odvijte štiri pritrditvene vijake.

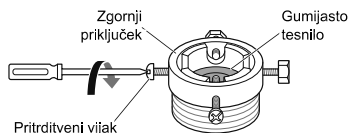

- 2 Odstranite vezno ploščico, če je pipa predolga, da se bo prilegala adapterju.



- 3 Potisnite adapter na konec pipe, tako da gumijasto tesnilo tvori vodotesno povezavo. Privijte štiri pritrditvene vijake.

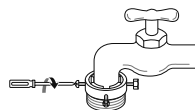

- 4 Potisnite cev za oskrbo vode navpično navzgor, tako da se gumijasto tesnilo znotraj cevi lahko popolnoma prilepi na pipo, nato pa jo pritrдите s privijanjem v desno.

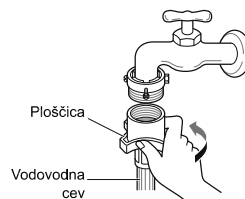

Povezovanje cevi z enim pritiskom na pipo brez navoja

- 1 Odvijte ploščico obročka adapterja in razrahljajte štiri pritrditvene vijake.

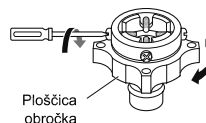

- 2 Odstranite vezno ploščico, če je pipa predolga, da se bo prilegala adapterju.



- 3** Potisnite adapter na konec pipe, tako da gumijasto tesnilo tvori vodotesno povezavo. Privijte vse štiri pritrditvene vijake in ploščico obročka.

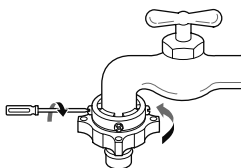

- 4** Ploščico zaskočnika priključka potegnite navzdol, potisnite vodovodno cev na adapter in sprostite zaskočnik priključka. Poskrbite, da se bo adapter zaskočil.

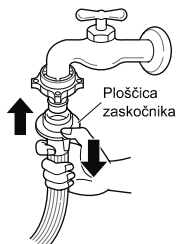

OPOMBA

- Pred priključitvijo vodovodne cevi na vodovodno pipo odprite pipo, da splaknete tujke (nesnago, pesek, žagovino itn.) v vodnih ceveh. Voda naj odteka v vedro, preverite tudi temperaturo vode.

Povezovanje cevi na napravo

Priključek za mrzlo vodo na zadnji strani pralnega stroja priključite na vodovodno cev za mrzlo vodo.

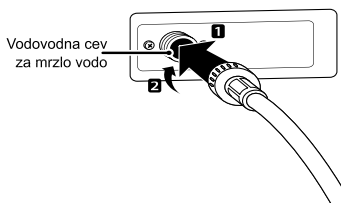

OPOMBA

- Če po končani povezavi pride do puščanja vode iz cevi, ponovite iste korake. Za oskrbo z vodo uporabite najobičajnejšo vrsto pipe. V primeru, da je pipa kvadratna ali prevelika, odstranite vezno ploščico, preden vstavite pipo v adapter.

Uporaba vodoravne pipe

Vodoravna pipa



Podaljšek pipe

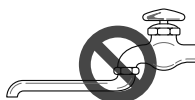

Kvadratna pipa



Namestitev odtočne cevi

- Odtočna cev ne sme biti postavljena višje od 100 cm nad tlemi. Voda iz naprave ne bo iztekala ali pa bo iztekala počasi.
- Pravilna pritrditev odtočne cevi bo ščitila tla pred poškodbami zaradi puščanja vode.
- Če je odtočna cev predolga, je ne rinite nazaj v napravo. To bo povzročilo nenormalen hrup.

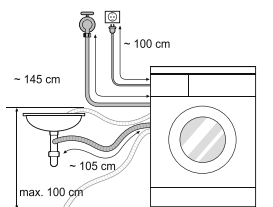

- Pri namestitvi odtočne cevi na umivalnik tega pritrđite z vrstico.
- Pravilna pritrditev odtočne cevi bo ščitila tla pred poškodbami zaradi puščanja vode.

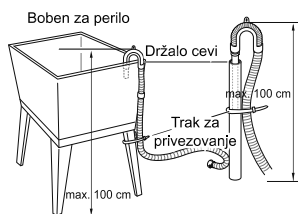
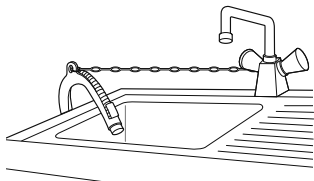

Uporaba pralnega stroja

Pred prvim pranjem izberite pralni program in pustite, da pralni stroj pere brez oblačil. Tako boste odstranili ostanke in vodo iz bobna, ki je lahko ostala med proizvodnjo.

1 Razvrstite in vstavite perilo.

- Perilo razvrstite po vrsti tkanine, stopnji umazanosti, barvi in količini perila. Odprite vrata in vstavite perilo v pralni stroj.

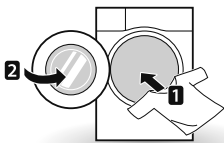

2 Dodajte čistilna sredstva in/ali pralna sredstva in mehčalec.

- Dodajte ustrezno količino pralnega sredstva v dozirni predal. Če želite, dodajte belilo ali mehčalec v ustrezna mesta dozirnika.

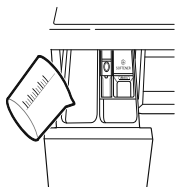

3 Vključite pralni stroj.

- Pritisnite gumb **Vklop/Izklop**, da vključite pralni stroj.

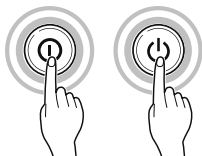

4 Izberite želeni pralni cikel.

- Večkrat pritisnite gumb cikel ali obračajte gumb za izbiro cikla, dokler ne izberete želenega cikla.

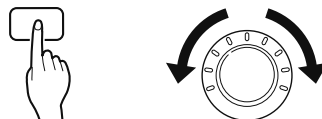

5 Cikel se začne.

- Pritisnite gumb **Start/Pavza** za začetek cikla. Pralni stroj se bo kratko pretresel brez vode, da izmeri težo polnjenja. Če gumba **Start/Pavza** ne pritisnete v petih minutah, se bo pralni stroj izklopil in vse nastavitve bodo izgubljene.



6 Konec cikla.

- Ko je cikel končan, se oglasi melodija. Oblačila takoj odstranite iz pralnega stroja, da zmanjšate mečkanje. Preverite področje okrog tesnila vrat, ko odstranjujete perilo, saj se manjši kosi lahko ujamejo v tesnilo.

Razvrščanje perila

1 Na svojih oblačilnih preverite etiketo za vzdrževanje.

- Na njej so podatki o sestavi tkanine oblačila in tem, kako jo je treba oprati.
- Simboli na etiketi za vzdrževanje.



Normalno strojno pranje



Trajna gladkost



Občutljivo



Ročno pranje



Ne perite

2 Razvrščanje perila.

- Za doseganje najboljših rezultatov razvrstite oblačila tako, da se bodo lahko prala v istem pralnem ciklu.
- Različne tkanine se perejo pri različnih temperaturah in hitrostih ožemanja.
- Vedno ločujte temne barve od svetlih in belih. Perite jih ločeno, saj lahko pride do prenosa barve ali kosmov, kar lahko povzroči razbarvanje belih in svetlih oblačil. Če je le mogoče, ne perite močno umazanih oblačil z rahlo umazanimi.
 - Umazanost (močna, normalna, rahla): Oblačila ločite glede na količino umazanosti.
 - Barva (bela, svetla, temna): Bela oblačila ločite od barvnih.
 - Kosmi (proizvajalci, zbiralci): Proizvajalce in zbiralce kosmov perite ločeno.

3 Skrb pred polnjenjem.

- Pri pranju združite večja in manjša oblačila. Najprej vstavite večja oblačila.
- Večja oblačila naj ne zavzemajo več kot polovico celotnega količine perila. Ne perite posamičnih kosov oblačil. Količina perila je tako neenakomerna. Dodajte enega ali dva podobna kosa.
- Preverite vse žepe in se prepričajte, ali so prazni. Predmeti, kot so žebliji, sponke za lase, vžigalnice, pisala, kovanci in ključji lahko poškodujejo pralni stroj in vaša oblačila.

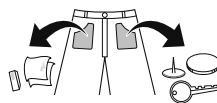

- Zaprite zadrge, kaveljčke in vrvice ter poskrbite, da se ti ne bodo zataknili za druga oblačila.
- Umazanijo in madeže pred pranjem skrtajte z manjšo količino pralnega sredstva, da pomagate odstraniti madež.
- Preverite gube na prožnem tesnilu (sivo) in odstranite vse majhne predmete.

⚠ POZOR

- Preverite notranjost bobna in odstranite vse kose iz predhodnega pranja.

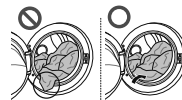

- Odstranite oblačila in kose iz prožnega tesnila, da preprečite škodo na oblačilih ali na tesnilu.

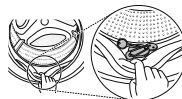

Dodajanje izdelkov za čiščenje

Doziranje pralnega sredstva



- Pralno sredstvo je treba uporabljati v skladu z navodili proizvajalca pralnega sredstva. Izbrati ga je treba glede na vrsto, barvo, količino umazanije tkanine in temperaturo pranja.
- Če se uporabi preveč pralnega sredstva, lahko pride do prevelike količine milnice, to pa lahko povzroči slabe rezultate pranja ali veliko obremenitev motorja.
- Če želite uporabljati tekoče pralno sredstvo, sledite smernicam proizvajalca.
- Tekoče pralno sredstvo lahko neposredno natočite v dozirni predal, če takoj začnete s ciklom.
- Ne uporabljajte tekočega pralnega sredstva, če uporabljate Časovni zamik ali če ste izbrali Predpranje, ker se tekočina lahko strdi.
- Če pride do prevelike količine milnice, zmanjšajte količino pralnega sredstva.
- Uporabo pralnega sredstva bo morda treba prilagoditi glede na temperaturo vode, trdoto vode, velikost in stopnjo onesnaženosti perila. Za doseganje najboljših rezultatov preprečite prevelike količine milnice.
- Preden izberete pralno sredstvo in temperaturo vode, poglejte navodila na etiketah oblačil.
- Pri uporabi pralnega stroja uporabljajte ustrezna pralna sredstva za vsako vrsto oblačil:
 - Običajna pralna sredstva v prahu za vse vrste tkanin
 - Pralna sredstva v prahu za občutljive tkanine
 - Tekoča pralna sredstva za vse vrste tkanin ali določena pralna sredstva samo za volno
- Za boljši učinek pranja in beljenja uporabljajte običajno belilo v prahu.
- Pralno sredstvo se splakne iz dozirnika na začetku cikla.

OPOMBA

- Ne pustite, da se pralno sredstvo strdi. Na ta način lahko pride do zamašitve, slabe zmogljivosti izpiranja ali vonjav.
- Polna napolnjenost stroja: V skladu s priporočili proizvajalca.
- Delna napolnjenost stroja: 3/4 običajne količine
- Minimalna napolnjenost stroja: 1/2 količine polnega stroja

Dodajanje pralnega sredstva in mehčalca

Dodajanje pralnega sredstva

- Samo glavno pranje → 
- Predpranje+glavno pranje →  • 

OPOMBA

- Preveč pralnega sredstva, belila ali mehčalca lahko povzroči prelivanje.
- Prepričajte se, ali ste uporabili ustrezno količino pralnega sredstva.

Dodajanje mehčalca

- Ne presegajte maksimalne količine polnjenja. Prenapolnjenost lahko povzroči zgodnje doziranje mehčalca, kar pa lahko pusti madeže na oblačilih. Dozirni predal počasi zaprite.

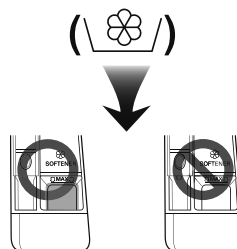

- Mehčalec naj ne stoji v dozirnem predalu več kot dva dni (mehčalec se lahko strdi).
- Mehčalec bo samodejno dodan v zadnjem ciklu izpiranja.
- Ne odpirajte predala, ko se dovaja voda.
- Ne uporabljajte topil (benzena itn.).

OPOMBA

- Mehčalca ne dodajajte neposredno na oblačila.

Dodajanje mehčalca za vodo

- Mehčalec za vodo, kot je npr. Calgon, se lahko uporablja za zmanjševanje uporabe pralnih sredstev pri zelo trdi vodi. Dozirajte glede na količino, navedeno na embalaži. Najprej dodajte pralno sredstvo, nato mehčalec vode.
- Uporabite količino pralnega sredstva kot pri mehki vodi.

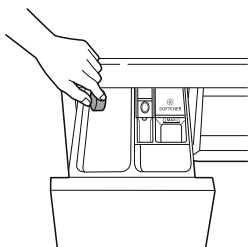

Uporaba tablet

- 1 Odprite vrata in vstavite tablete v boben.

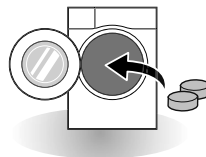

- 2 V boben vstavite perilo in zaprite vrata.

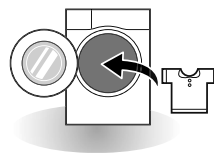

Nadzorna plošča

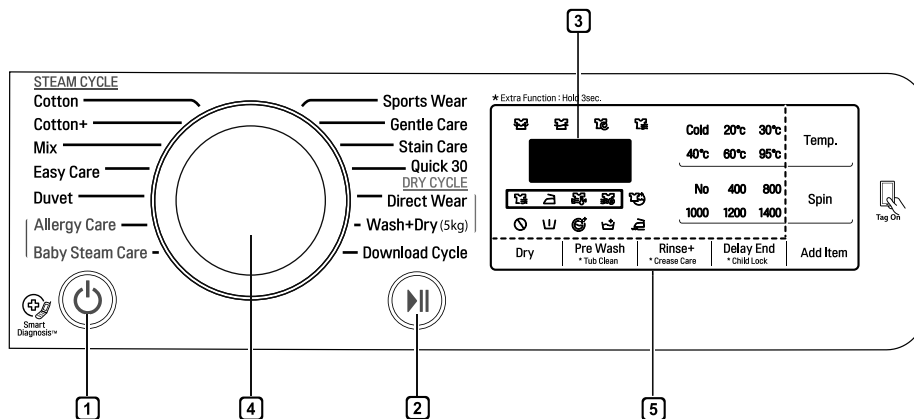

1 Gumb za vklop

- Pritisnite gumb **Klop**, da vklopite pralni stroj.

2 Gumb Start/Pavza

- Gumb **Start/Pavza** se uporablja za zagon pralnega cikla ali njegovo ustavljanje.
- Če je treba pralni cikel začasno ustaviti, pritisnite gumb **Start/Pavza**.

3 Zaslon

- Na zaslonu so prikazane nastavitve, ocenjeni preostali čas, možnosti in statusna sporočila. Ko je stroj vklopljen, na zaslonu zasvetijo privzete nastavitve.
- Zaslon prikazuje ocenjeni preostali čas. Medtem ko se količina perila računa samodejno, utripa  ali se prikaže „Detecting (Zaznavam)“.

4 Gumb za izbiro programa

- Glede na vrsto perila so na voljo programi.
- Lučka zasveti, ko je program izbran.

5 Možnosti

- Omogoča izbiro dodatnega programa in zasveti, ko je izbran.
- Te gumbke uporabite za izbiro zelenih možnosti za izbrani program.

Tabela programov

Pralni program

Program	Opis	Vrsta tkanine	Ustrezna temp.	Maksimalno polnjenje
Bombaž	Zagotavlja boljšo zmogljivost z združevanjem različnih gibanj bobna.	Barvna oblačila (srajce, spalne srajce, pižame itn.) in količina normalno umazanega bombažnega perila (spodnjega perila).	40 °C (Hladno do 95 °C)	Po oceni
Bombaž +	Zagotavlja optimalno učinkovitost pranja velike količine perila z manjšo porabo energije.		60 °C (Hladno do 60 °C)	
Enostavna nega	Ta cikel je primeren za športne srajce, ki jih po pranju ni treba likati.	poliamid, akril, poliester	40 °C (Hladno do 60 °C)	3,0 kg
Mešano	Omogoča hkratno pranje različnih tkanin.	Različne vrste tkanin, razen posebnih oblačil (svila/občutljivo, športna oblačila, temna oblačila, volna, prevleke/zavese).	40 °C (Hladno do 40 °C)	
Antialergijska nega	Pomaga odstraniti alergene, kot so hišne pršice, cvetni prah in mačje dlake.	Bombaž, spodnje perilo, rjuhe in otroška oblačila	60 °C	
Neposredno nošenje	Ta cikel omogoča pranje in sušenje v 80 minutah za 1–3 manj umazane srajce.	mešani bombaž, svečane srajce iz mešanice poliestra, bluze	20 °C	
Otroška nega s paro	Zagotavlja nego oblačil z nežnim gibanjem in boljšo učinkovitostjo pranja s paro.	Oblučila za otroke in dojenčke	60 °C	4,5 kg
Posteljina	Cikel je namenjen velikim kosom, kot so posteljne prevleke, blazine, prevleke za zofe itn.	Bombažna posteljina, razen posebnih oblačil (občutljivo, volna, svila itn.) s polnilom: prešite odeje, blazine, odeje, prevleke za zofe z lahkim polnilom	40 °C (Hladno do 40 °C)	1 kos
Športna oblačila	Cikel je primeren za športna oblačila, kot so jogging ali tekaška oblačila.	coolmax, gore-tex, flis in sympatex		2,0 kg
Hitro 30	Cikel omogoča hitro pranje manjše količine perila in manj umazanih oblačil.	Manj umazana barvna oblačila.	20 °C (Hladno do 40 °C)	









Program	Opis	Vrsta tkanine	Ustrezna temp.	Maksimalno polnjenje
Pranje+ Sušenje (5kg)	Cikle omogoča neprekinje proces pranja in sušenja v v istem ciklu.	Manjša količina perila, ki se sme sušiti v sušilnem stroju.	40 °C (Hladno do 95 °C)	5,0 kg
Nežna nega	Cikle je namenjen za ročno in strojno pranje občil, kot so pralna volna, žensko spodnje perilo, obleke itn. (Uporabite pralna sredstva za strojno pranje volne.)	volna, ročno prana oblačila, občutljivo, zlahka poškodovano perilo	20 °C (Hladno do 30 °C)	1,5 kg
Nega madežev	Operite več vrst madežev, kot so vino, sok, umazanija tin. (Temperatura vode se za pranje različnih madežev postopoma povečuje.)	bombažne mešanice, NEobčutljiva oblačila	40 °C (30°C do 60°C)	3,0 kg
Prenos programa	Za cikle, ki jih je mogoče prenesti. Čeniste prenesli nobenih ciklov, je privzeti Ispiranje+Ožemanje.			

- Temperatura vode: Za izbrani pralni program izberite ustrezno temperaturo vode. Pri pranju vedno upoštevajte etiketo za vzdrževanje proizvajalca ali navodila.

OPOMBA

- Priporočljivo je nevtravno pralno sredstvo.

Programi sušenja

Program	Opis	Vrsta tkanine	Maksimalno polnjenje
Suché do skřínů ()	Za bombaž. Ta cikel izberite, če želite zmanjšati čas trajanja cikla in porabo energije med sušenjem.	Bombažne ali lanene tkanine, kot so bombažne brisače, majice in laneno perilo.	Po oceni
Klasické Eko. ()	Cikel sušenja za zmanjšanje porabe energije.		Po oceni
Žehlení ()	Cikel sušenja, ki ohrani oblačila vlažna za lažje likanje.	Bombažne ali lanene tkanine, ki so pripravljene za likanje po koncu cikla.	Po oceni
Nizká tepl. ()	Cikel sušenja pri nizki temperaturi za zmanjšanje škode na oblačilih.	lahko vzdrževan tekstil, sintetične tkanine, primerne za strojno pranje oblačil s programom Easy Care (Preprosto za vzdrževanje) in Mix (Mešano)	3,0 kg
Trajanje 30 min. ()	Čas sušenja lahko spremenite glede na maksimalno količino perila.	bombaž, brisače	0,5 kg
Trajanje 60 min. ()			1,5 kg
Trajanje 90 min. ()			2,5 kg
Trajanje 120 min. ()			3,0 kg
Trajanje 150 min. ()			4,0 kg

- Nastavite program na „Pranje: **Bombaž** + 60 °C+1400 obr./min“ in „Sušenje: Klasické Eko. “, testirano v skladu z EN 50229.

OPOMBA

- Izberite največjo hitrost ožemanja pralnega programa, ki je na voljo za zagotovitev rezultatov sušenja.
- Kjer količina perila, ki jo je treba oprati in posušiti v enem programu, ne presega največje dovoljene teže programa sušenja, je priporočljivo pranje in sušenje v neprekinjenem zaporedju.

Dodatne možnosti

Program	Delay End	Crease Care	Pre Wash	Rinse +	Dry
Bombaž	•	•	•	•	•
Bombaž +	•	•	•	•	•
Enostavna nega	•	•	•	•	•
Mešano	•	•	•	•	•
Otroška nega s paro	•	•		•	•
Neposredno nošenje	•				•*
Antialergijska nega	•	•		•	•
Posteljnina	•	•		•	
Športna oblačila	•	•		•	
Hitro 30	•	•	•	•	•
Nežna nega	•	•		•	
Pranje + Sušenje (5kg)	•		•	•	•*
Nega madežev	•	•	•*	•	•

*: Ta možnost je samodejno vključena v cikel in je ni mogoče izbrisati.

Podatki o delovanju

Program	Maks. OBR/MIN
	1400
Bombaž	1400
Bombaž +	1400
Enostavna nega	1000
Mešano	1400
Otroška nega s paro	1000
Neposredno nošenje	1000
Antialergijska nega	1400
Posteljnina	1000
Športna oblačila	800
Hitro 30	1400
Nežna nega	800
Pranje + Sušenje (5kg)	1400
Nega madežev	1400

OPOMBA

- Informacije glavnih programov pranja pri polovičnem polnjenju.

Program	Čas v minutah	Preostala vsebnost vlage	Voda v litrih	Energija v kWh
	9 kg	1400 obr/min	9 kg	9 kg
Bombaž 40 °C	96	44 %	48	0,40
Bombaž + 60 °C	246	44 %	45	0,52

Opcijski cikel

Predpranje ()

Če je perilo zelo umazano, se priporoča cikel Predpranje.

- 1 Pritisnite gumb **Vklop/Izklop**.
- 2 Izberite pralni program.
- 3 Pritisnite gumb **Delay End**.
- 4 Pritisnite gumb **Start/Pavza**.

Dodajanje

Perilo lahko dodajamo ali odvezemamo tudi, ko je program vključen.

- 1 Pritisnite gumb za **Dodajanje**, ko je LED indikator prižgan.
- 2 Dodajte ali odvezemite perilo.
- 3 Zaprite vrata in pritisnite Start/Pavza gumb.

OPOMBA

- Iz varnostnih razlogov so vrata stroja zaklenjena kadar je temperatura vode previsoka. V tem času dodajanje perila ni možno.
- V kolikor je temperatura vode v bobnu previsoka je treba počakati, da se dovolj ohladi.

OPOZORILO

- Ko dodajate perilo se prepričajte, da ste ga popolnoma potisnili v boben. V kolikor se perilo zatakne med vrati lahko poškoduje tesnilo, povzroči uhajanje vode in okvaro.
- Odpiranje vrat na silo lahko povzroči poškodbo delov, uničenje ali varnostne težave.
- V kolikor odprete vrata v času, ko je veliko pene in vode v bobnu, lahko pena ali voda izteče in povzroči opekline ter zmoči tla.

Časovni zamik ()

Nastavite lahko časovni zamik, tako da se bo pralni stroj po določenem časovnem intervalu samodejno zažene in zaključi cikel.

- 1 Pritisnite gumb **Vklop/Izklop**.
- 2 Izberite pralni program.
- 3 Pritisnite gumb **Časovni zamik** in nastavite želeni čas.
- 4 Pritisnite gumb **Start/Pavza**.

OPOMBA

- Čas zamika je čas do konca programa, in ne začetka. Dejanski čas delovanja se lahko razlikuje glede na temperaturo vode, polnjenje in druge dejavnike.

Nega plisa

Če želite preprečiti mečkanje, se priporoča program Zaščita pred mečkanjem.

- 1 Pritisnite gumb za **vklop**.
- 2 Izberite pralni program.
- 3 Pritisnite gumb **Pre Wash** in tri sekunde.
- 4 Pritisnite gumb **Start/Pavza**.

Temp.

Gumb **Temp.** izbere kombinacijo temperature pranja in izpiranja za izbrani program. Pritisnite gumb, dokler ne zasveti zelena nastavev. Za vsa izpiranja se uporablja mrzla voda iz pipe.

- Izberite temperaturo vode, ki je primerna za vrsto oblačil, ko jo perete. Za najboljše rezultate upoštevajte etiketo za vzdrževanje oblačila.

Izpiranje

Izpiranje+

Dodajte enkratno izpiranje.

Centrifuga

- Stopnjo hitrosti ožemanja lahko izberete z večkratnim pritiskom gumba **Centrifuga**.
- Samo ožemanje

- 1 Pritisnite gumb za **vklop**.
- 2 Pritisnite gumb **Centrifuga**, da izberete število obratov.
- 3 Pritisnite gumb **Start/Pavza**.

OPOMBA

- Ko izberete **Brez centrifuge** se bo še vedno vrtel kratek čas za hitro ožemanje.

Varnostna ključavnica (🔒)

Možnost uporabe za onemogočitev nadzorne plošče. S to funkcijo lahko otrokom preprečite, da bi spreminjali cikle ali delovanje naprave.

Zaklepanje nadzorne plošče

- 1 Pritisnite in držite gumba **Child Lock** in tri sekunde.
- 2 Oglasil se bo pisk in na zaslonu se bo prikazal **CL**.
Ko je nastavljena Varnostna ključavnica, so zaklenjeni vsi gumbi, razen gumba **Vklop**.

OPOMBA

- Z izklopom napajanja se ne ponastavi funkcija varnostnega zaklepanja. Preden lahko dostopate do drugih funkcij, morate najprej deaktivirati varnostno zaklepanje.

Odklepanje nadzorne plošče

- Pritisnite in držite gumba **Child Lock** in tri sekunde.
- Oglasil se bo pisk in na zaslonu se bo ponovno prikazal preostali čas za trenutni program.

Vklop/Izklop piska

- 1 Pritisnite gumb za **Vklop/Izklop**.
- 2 Pritisnite gumb **Start/Pavza**.
- 3 Pritisnite in hkrati držite gumba **Temp.** in **Delay End** tri sekunde za nastavev funkcije **Vklop/Izklop piska**.

OPOMBA

- Ko je nastavljena funkcija **Vklop/Izklop piska**, ostane nastavev v pomnilniku, tudi ko je napajanje izključeno.
- Če želite izklopiti pisk, ponovite ta postopek.

Sušenje (opcijsko) (🏠)

Za sušenje večine perila uporabite svoje samodejne cikle. Elektronski senzorji merijo temperaturo izpuha za povečanje ali zmanjšanje temperature sušenja za hitrejši reakcijski čas in strožji nadzor temperature.

- Pri ciklu sušenja mora biti odprta pipa za hladno vodo.
- Samodejni proces pranja in sušenjatega pralnega stroja je mogoče preprosto izbrati.
- Za najenakomernejše sušenje poskrbite, da bodo vsi vstavljeni kosi oblačil podobnega materiala in debeline.
- Ne preobremenjujte pralnega stroja z nalaganjem prevelike količine oblačil v boben. Kosi se morajo neovirano premetavati.
- Če boste odprli vrata in odstranili perilo, preden pralni stroj dokonča svoj cikel, ne pozabite pritisniti gumba **Start/Pavza**.
- S pritiskom gumba **Sušenje** lahko izberete: Suché do skříinú-Čas (30-60-90-120-150)-Žehlení-Nízká tepl.-Klasické Eko.
- Po koncu sušenja se prikaže „**E**“ pomeni zmanjšanje mečkanja. Cikel sušenja je že končan. Pritisnite kateri koli gumb in vzemite oblačila. Če ne pritisnete gumba **Start/Pavza**, bo program končal po približno 4 urah.

OPOMBA

- Ko izklopite cikel sušenja pralnega stroja, lahko motor ventilatorja sušenja deluje in se shrani za 30 sekund. Nato bo stroj na zaslonu prikazal „**F**“. „**F**“ pomeni hladilni ventilator.
- Pri odstranjevanju oblačil iz pralnega stroja bodite previdni, saj so lahko oblačila ali pralni stroj vroči.

Izbira časa sušenja

- Trajanje sušenja se lahko izbere s pritiskanjem gumba Dry.
- Program sušenja lahko traja tudi do 7 ur.
- Izbrani časi sušenja služijo kot pomoč pri nastavitvi časa sušenja pri ročnem izboru.

OPOMBA

- Ocenjen čas sušenja se lahko razlikuje od dejanskega časa sušenja kadar je izbran program Automatic. Tip tkanine, količina perila in izbor suhosti vplivajo na čas sušenja.
- Kadar izberete samo sušenje se centrifuga vklopi samodejno zaradi boljše energijske učinkovitosti.

Volneni izdelki

- Volnenih izdelkov ne sušite v sušilnem stroju. Raztegnite jih v njihovo prvotno obliko in jih posušite v ležečem položaju.

Tkani in pleteni materiali

- Nekateri tkani in pleteni materiali se glede na njihovo kakovost lahko različno skrčijo.
- Po sušenju takoj raztegnite takšne materiale.

Trajna gladkost in sintetika

- Ne prenapolnite pralnega stroja.
- Da zmanjšate mečkanje, izdelke trajne gladkosti vzemite iz pralnega stroja takoj, ko se ta ustavi.

Otroška oblačila in oblačila za spanje

- Vedno preverite navodila proizvajalca.

Guma in plastika

- Ne sušite kosov, ki so izdelani iz gume ali plastike ali vsebujejo te materiale, npr.:
 - predpasnikov, slinčkov, prevlek za stole
 - zaves in prtov
 - kopalniških preprog

Steklena vlakna

- V pralnem stroju ne sušite kosov, ki vsebujejo steklena vlakna. Stekljeni delci, ki ostanejo v pralnem stroju, se lahko ob naslednji uporabi pralnega stroja primejo drugih oblačil in povzročijo draženje kože.

Uporaba aplikacije SmartThinQ

Namestitev SmartThinQ

Poiščite aplikacijo LG SmartThinQ v trgovini Google Play Store na pametnem telefonu. Sledite navodilom, da prenesete in namestite aplikacijo.

Funkcija »Tag On«

- Za naprave z logotipom 
- Funkcija Tag On se lahko uporablja samo z večino pametnih telefonov, opremljenih s funkcijo NFC (ang. Near Field Communication), in operacijskim sistemom (OS) Android.

Download Cycle (Prenos programa)

Prenesite nove in specialne cikle, ki niso vključeni v osnovnih ciklih naprave.

V pomnilnik uspešno registriranih naprav lahko prenesete veliko specialnih ciklov, ki so posebej zasnovani za optimalnejšo uporabo.

Naenkrat je v napravi lahko shranjen le en cikel.

Cikel, ki ga prenesete, se shrani v pomnilniku naprave in ostane shranjen dokler ne prenesete novega cikla.

Pomočnik za čiščenje bobna

Ta funkcija prikazuje koliko ciklov še ostaja do zagona cikla za čiščenje bobna.

Smart Diagnosis™

Ta funkcija omogoča uporabne informacije za diagnosticiranje in odpravljanje težav pri posameznem načinu uporabe.

Nastavitve

Nastavitev vzdevka izdelka in brisanje.

OPOMBA

- Pritisnite  v aplikaciji LG SmartThinQ za bolj podroben vodnik po tem, kako uporabljati funkcijo Tag On.
- Lokacija NFC modula pametnega telefona je pri vsakem pametnem telefonu lahko drugače, zaradi različnih metod protokola prenosa, pa je uporaba NFC pri nekaterih pametnih telefonih celo preprečena. Zaradi karakteristik NFC, je v primeru prevelike oddaljenosti ali nameščenosti kovinske nalepke oziroma zaščitnega ovitka, prenos lahko oslavljen. V nekaterih primerih pametni telefoni z NFC funkcijo morda ne bodo omogočali uspešnega prenašanja.
- Vsebina, ki jo najdete v tem priročniku, se lahko razlikuje od trenutne verzije aplikacije LG SmartThinQ in programska oprema se lahko spreminja brez obveščanja strank.
- Funkcija NFC se razlikuje glede na model pametnega telefona.

Uporaba funkcije Smart Diagnosis™ na pametnem telefonu

- Za naprave z logotipoma  ali 

Uporabite to funkcijo, če v primeru motenj ali težav pri delovanju naprave potrebujete natančno diagnozo s strani informacijskega centra za stranke LG Electronics.

Funkcije Smart Diagnosis™ ne morete vklopiti, dokler naprave ne povežete na napajanje. Če ne morete vklopiti naprave, boste morali težavo odpraviti brez uporabe funkcije Smart Diagnosis™.

Izjava o skladnosti EU



S tem LG Electronics izjavlja, da je vrsta radijske opreme za pralni stroj v skladu z Direktivo 2014/53/EU. Celotno besedilo EU deklaracije o ustreznosti je na voljo na naslednjem internetnem naslovu:

<http://www.lg.com/global/support/cedoc/cedoc#>

LG Electronics European Shared Service Center B. V.
Krijgsman 1 1186 DM Amstelveen
The Netherlands

Uporaba funkcije Smart Diagnosis™

Uporaba funkcije Smart Diagnosis™ preko informacijskega centra za stranke

Uporabite to funkcijo, če boste v primeru motenj ali težav pri delovanju naprave potrebovali natančno diagnozo s strani servisnega centra LG Electronics. To funkcijo uporabite samo za stopanje v stik s pooblaščenim serviserjem in ne med običajnim delovanjem.

- 1 Pritisnite gumb **Vklop**, da vklopite pralni stroj. Ne pritiskajte drugih gumbov in ne obračajte gumba za izbiranje programa.
- 2 Ko vam servisni center tako naroči, prislonite slušalko telefona blizu gumba **Vklop**.

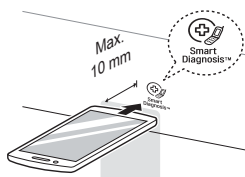

- 3 Pritisnite in pridržite gumb **Temp.** za tri sekunde, medtem ko držite slušalko telefona blizu ikone ali gumba **Vklop**.
- 4 Telefon držite na mestu, dokler se ne konča tonski prenos. Prikaže se preostali čas za prenos podatkov.
 - Za najboljše rezultate ne premikajte telefona, medtem ko se toni prenašajo.
 - Če predstavnik klicnega centra ne bo mogel prejeti natančnega zapisa podatkov, boste morda morali poskusiti znova.

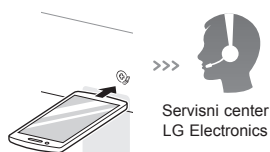

- 5 Ko se odštevanje konča in se toni ustavijo, nadaljujte pogovor s predstavnikom klicnega centra, ki vam bo lahko pomagal s prenesenimi informacijami za analizo.

OPOMBA

- Funkcija Smart Diagnosis™ je odvisna od kakovosti lokalnega klica.
- S klicem z domačega telefona boste izboljšali učinkovitost komunikacije in lahko dobili boljše storitve.
- Če je prenos podatkov funkcije Smart Diagnosis™ pomanjkljiv zaradi nizke kakovosti klica, morda ne boste dobili najboljše storitve funkcije Smart Diagnosis™.

Specifikacije NFC modula

Model	LGHA-NWW-v3.0
Frekvenčni razpon	13.553 MHz - 13.567 MHz
Izhodna moč (maks.)	9.0 dBμA/m @ 10 m

⚠ OPOZORILO

- Pred čiščenjem pralni stroj izklopite, da se izognete nevarnostim električnega udara. Neupoštevanja tega opozorila lahko povzroči hude telesne poškodbe, požar, električni udar ali smrt.
- Za čiščenje pralnega stroja nikoli ne uporabljajte kemikalij, abrazivnih čistil ali topil. Ti lahko poškodujejo površino.

Čiščenje pralnega stroja

Nega po pranju

- Ko je cikel končan, obrišite vrata in notranjost tesnila vrat, da odstranite vlago.
- Pustite vrata odprta, da se posuši notranjost bobna.
- Ohišje pralnega stroja obrišite s suho krpo, da odstranite vso vlago.

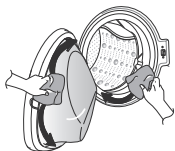

Čiščenje zunanosti

S pravilno nego pralnega stroja se lahko podaljša njegova življenjska doba.

Vrata:

- Umijte z vlažno krpo zunaj in znotraj, nato obrišite s suho krpo.

Zunanost:

- Morebitna razlitja takoj obrišite.
- Obrišite z vlažno krpo.
- Površine ali zaslona ne pritiskajte z ostrimi predmeti.

Čiščenje notranjosti

- Za brisanje pralnega stroja okrog odprtine vrat in stekla vrat uporabljajte brisačo ali mehko krpo.
- Takoj, ko se cikel zaključi, vzemite oblačila iz pralnega stroja. Puščanje mokrih oblačil v pralnem stroju lahko povzroči mečkanje, prenos barve ali vonjave.
- Enkrat mesečno zaženite program za čiščenje bobna (večkrat, če je treba), da odstranite pralna sredstva in druge ostanke, ki so se nabrali.

Čiščenje filtra dotoka vode

- Zaprite vodovodno pipo pralnega stroja, če stroja ne nameravate uporabljati dalj časa (npr. dopust), še posebej, če v neposredni bližini ni talnega odtoka (kanala).
- Kadar v dozirni predal ne vstopa voda, se na nadzorni plošči prikaže ikona *I* E.
- Če je voda zelo trda ali vsebuje sledi usedlin apna, se lahko filter dotoka vode zamaši. Zato je dobro, da ga občasno očistite.

- 1 Zaprite pipo za vodo in odvijte vodovodno cev.

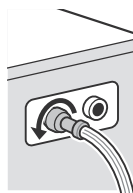

- 2 Filter očistite s krtačo s trdimi ščetinami.

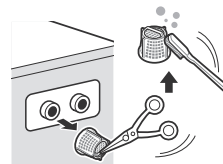

Čiščenje filtra odtočne črpalke

- Odtočni filter zbira vlakna in majhne predmete, ki ostanejo v perilu. Redno preverjajte, ali je filter čist, da zagotovite nemoteno delovanje pralnega stroja.
- Pred čiščenjem odtočne črpalke, nujnim praznjenjem ali odpiranjem vrat v sili pustite, da se voda prej ohladi.

1 Odprite vrhni pokrovček in izvlecite cev.

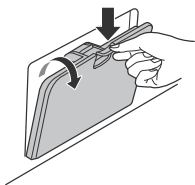

2 Izvlecite odtočni zamašek in odprite filter tako, da ga zavrtite v levo.



3 Odstranite vse tujke iz filtra črpalke.

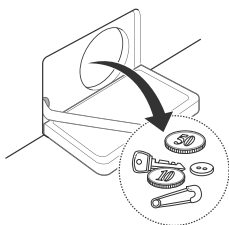

4 Po čiščenju vklopite filter črpalke in vstavite odtočni zamašek.

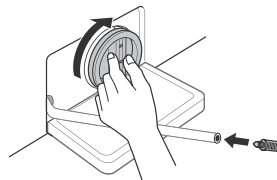

5 Zaprite vrhni pokrovček.

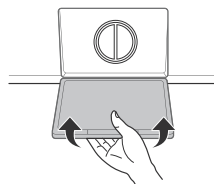

⚠ POZOR

- Voda naj najprej odteče z uporabo odtočne cevi, nato odprite filter črpalke, da odstranite vsa vlakna ali predmete.
- Pri praznjenju bodite previdni, saj je voda lahko vroča.

Čiščenje dozirnega predala

V dozirnem predalu se lahko nabirajo pralna sredstva in mehčalec. Odstranite predal in vstavke ter enkrat ali dvakrat mesečno preverite, ali se je kaj nabralo.

- 1 Odstranite dozirni predal za pralna sredstva tako, da ga povlečete naravnost ven, dokler se ne ustavi.
 - Gumb za sprostitvev pritisnite močno navzdol in odstranite predal.

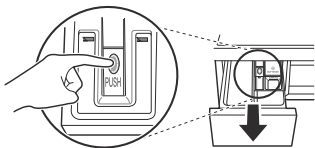

- 2 Odstranite vstavke iz predala.
 - Sperite vstavke in predal s toplo vodo, da odstranite pralna sredstva, ki so se nabrala. Za čiščenje dozirnega predala uporabljajte samo vodo. Vstavke in predal posušite z mehko krpo ali brisačo.
- 3 Za čiščenje odprtine predala uporabite krpo ali malo nekovinsko ščetko.
 - Odstranite vse ostanke z zgornjega in spodnjega dela predala.
- 4 Vlago s predala obrišite z mehko krpo ali brisačo.
- 5 Vstavite vstavke nazaj na ustrezne prekate, dozirni predal pa v odprtino.

Čiščenje bobna (opcijsko)

Čiščenje bobna je poseben program za čiščenje notranjosti pralnega stroja.

Pri tem programu se uporablja višja raven vode pri večji hitrosti ožemanja. Ta program izvajajte redno.

- 1 Odstranite vsa oblačila in kose iz pralnega stroja in zaprite vrata.
- 2 Odprite dozirni predal in dodajte npr. Calgon v glavni prekat za pranje.
 - Tablete vstavite v bobnen.
- 3 Dozirni predal počasi zaprite.
- 4 Vključite stroj, nato pritisnite in držite gumba **Čiščenje bobna** tri sekunde. Na zaslonu se nato prikaže *tcL*.
- 5 Pritisnite gumb **Start/Pavza** za zagon.
- 6 Ko je program končan, pustite vrata odprta ter tako omogočite, da se vrata pralnega stroja, prožno tesnilo in steklo na vratih posušijo.

⚠ POZOR

- Če je v bližini otrok, bodite previdni in vrat ne puščajte odprtih predolgo.

OPOMBA

- Pralnih sredstev ne dodajajte v prekate. Pride lahko do pretirane milnice in uhajanja iz pralnega stroja.

- Vaš pralni stroj je opremljen s samodejnim sistemom spremljanja napak za odkrivanje in diagnosticiranje težav v zgodnji fazi. Če vaš pralni stroj ne deluje pravilno ali sploh ne deluje, preverite naslednje, preden pokličete servisno službo:



Diagnosticiranje težav



















Stanje	Razlog	Rešitev
Rožljajoč in žvenketajoč zvok	Tujki, kot so kovanci ali varnostne zaponke, so morda v bobnu ali v črpalki.	<ul style="list-style-type: none"> • Preverite vse žepe in se prepričajte, ali so prazni. Predmeti, kot so sponke, vžigalice, pisala, kovanci in ključi, lahko poškodujejo pralni stroj in vaša oblačila. • Zaprite zadrge, kaveljčke in vezalke ter poskrbite, da se ti ne bodo zataknili ali zapletli za druga oblačila.
Udarjajoč zvok	Prevelike količine perila lahko proizvajajo udarjajoč zvok. To je po navadi normalno.	<ul style="list-style-type: none"> • Če se zvok nadaljuje, je pralni stroj verjetno nestabilen. Ustavite in prerazporedite perilo.
Vibrirajoč zvok	Ali so odstranjeni vsi transportni vijaki in podpora za boben?	<ul style="list-style-type: none"> • Če niso bili odstranjeni med namestitvijo, glejte navodila za odstranjevanje transportnih vijakov.
	Ali noge stabilno stojijo na tleh?	<ul style="list-style-type: none"> • Prepričajte se, ali je naprava popolnoma poravnana (uporabite libelo).
Puščanje vode	Vodovodna ali odtočna cev je razrahljana pri pipi ali pralnem stroju.	<ul style="list-style-type: none"> • Preverite in privijte cevne priključke.
	Hišne odtočne cevi so zamašene.	<ul style="list-style-type: none"> • Odmašite odtočno cev. Po potrebi se obrnite na vodovodnega inštalaterja.
Prevelika količina milnice	Preveč pralnega sredstva ali neustrezno pralno sredstvo lahko povzroči čezmerno penjenje, zaradi česar lahko pride do puščanja vode.	<ul style="list-style-type: none"> • Poskrbite, da se predlagana količina detergenta uporablja po priporočilih proizvajalca.

Stanje	Razlog	Rešitev
Voda ne doteka v pralni stroj ali doteka počasi	Oskrba z vodo na tej lokaciji ni ustrezna.	• Preverite ostale pipe v hiši.
	Vodovodna pipa ni popolnoma odprta.	• Popolnoma odprite pipo.
	Vodovodna cev za vodo je prepognjena.	• Zravnejte cev.
	Filter vodovodne cevi je zamašen.	• Preverite filter vodovodne cevi.
Voda v pralnem stroju ne odteka ali odteka počasi	Odtočna cev je prepognjena ali zamašena.	• Očistite in poravnajte odtočno cev.
	Odtočni filter je zamašen.	• Očistite odtočni filter.
Pralni stroj se ne zažene	Električni napajalni kabel mogoče ni priključen v električno omrežje ali pa je povezava morda ohlapna.	• Prepričajte se, ali se vtič tesno prilega v električno vtičnico.
	Pregorela je varovalka, sprožen je varnostni odklopnik, ali pa je prišlo do izpada električne energije.	• Varnostni odklopnik ponovno zaženite ali zamenjajte varovalko. Ne povečujte zmogljivosti varovalke. Če je težava preobremenitev tokokroga, naj ga popravi usposobljeni električar.
	Vodovodna pipa ni odprta.	• Odprite vodovodno pipo.
Pralni stroj ne ožema	Preverite, ali so vrata dobro zaprta.	• Zaprite vrata in pritisnite gumb Start/Pavza . Po pritisku gumba Start/Pavza lahko traja nekaj trenutkov, preden začne pralni stroj ožemati. Preden se začne ožemanje, morajo biti vrata zaklenjena. Dodajte en ali dva podobna kosa kot pomoč za uravnovešanje perila. Razporedite perilo, da omogočite pravilno ožemanje.

Stanje	Razlog	Rešitev
Vrata se ne odpirajo	Ko naprava začne delovati, vrat ni mogoče odpreti zaradi varnostnih razlogov.	<ul style="list-style-type: none"> Preverite, ali sveti ikona „Zaklepanje vrat“. Vrata lahko varno odprete, ko preneha svetiti ikona „Zaklepanje vrat“.
Časovni zamik cikla pranja	Če se zazna neravnovesje, ali je vklopljen program za odstranjevanje milnice, se trajanje pranja podaljša.	<ul style="list-style-type: none"> To je običajno. Preostali čas, prikazan na zaslonu, je le ocena. Dejanski čas se lahko razlikuje.
Prelivanje mehčalca	Preveč mehčalca lahko povzroči prelivanje.	<ul style="list-style-type: none"> Upoštevajte navodila za uporabo mehčalca in tako zagotovite uporabo ustrezne količine. Ne presegajte maksimalne količine polnjenja.
Mehčalec je bil prezgodaj doziran	Preveč mehčalca lahko povzroči prezgodnje doziranje.	<ul style="list-style-type: none"> Sledite smernicam proizvajalca pralnega sredstva. Dozirni predal počasi zaprite. Med ciklom pranja ne odpirajte predala.
Težava s sušenjem	Preverite vodovodno pipo.	<ul style="list-style-type: none"> Ne prenapolnite. Preverite, ali pralni stroj pravilno izloča vodo iz perila. Količina perila je prenizka za ustrezno sušenje. Dodajte nekaj brisač. Zaprite vodovodno pipo.
Smrad	Ta neprijeten vonj povzroča guma, pritrjena na pralni stroj.	<ul style="list-style-type: none"> Nenavaden vonj nove gume je nekaj običajnega in bo izginil, ko bo aparat zagnan nekajkrat.
	Če področje gumenega tesnila vrat in vratni zapah ni redno očiščeno, se lahko pojavi neprijeten vonj plesni ali drugih tujih snovi.	<ul style="list-style-type: none"> Bodite dosledni pri čiščenju tesnila na vratih in zapaha, ter preverite spoj pod vrati v primeru ostanka majhnih predmetov ob izpraznitvi pralnega stroja.
	Neprijeten vonj se lahko pojavi, če so ostali ostanki tujih snovi na filtru drenažne črpalke	<ul style="list-style-type: none"> Bodite dosledni pri čiščenju filtra drenažne črpalke
	Neprijeten vonj se lahko pojavi, če drenažna cev ni primerno nameščena, povzroča odlivanje (voda potuje nazaj v pralni stroj)	<ul style="list-style-type: none"> Ob namestitvi drenažne cevi se prepričajte, da le ta ni upognjena ali blokirana.
	Ob uporabi funkcije sušenja se neprijetne vonjave lahko pojavijo zaradi delcev vlaken na grelcu. (Samo model s sušilcem)	<ul style="list-style-type: none"> To ni motnja.
	Določene vonjave se lahko pojavijo zaradi sušenja mokrih tkanin z vročim zrakom. (Samo model s sušilcem)	<ul style="list-style-type: none"> Neprijetne vonjave bodo izginile v kratkem časovnem obdobju.



Sporočila o napakah

Stanje	Razlog	Rešitev
	Oskrba z vodo v območju ni ustrezna.	<ul style="list-style-type: none"> • Preverite ostale pipe v hiši.
	Vodovodne pipe niso popolnoma odprte.	<ul style="list-style-type: none"> • Popolnoma odprite pipo.
	Vodovodna cev za vodo je prepognjena.	<ul style="list-style-type: none"> • Zravnajte cev.
	Filter vodovodne cevi je zamašen.	<ul style="list-style-type: none"> • Preverite filter vodovodne cevi.
	<p>Če pride do uhajanja vode v cevi z ventilom aqua stop, se indikator A obarva rdeče.</p>  <p>Lahko se razlikuje glede na model.</p>	<ul style="list-style-type: none"> • Uporabite cev z ventilom aqua stop.
	Količina perila je prenizka.	<ul style="list-style-type: none"> • Dodajte en ali dva podobna kosa kot pomoč za uravnovešanje perila.
	Perilo ni uravnovešeno.	<ul style="list-style-type: none"> • Dodajte en ali dva podobna kosa kot pomoč za uravnovešanje perila.
	Naprava zaznava neravnovesje in ima korekcijski sistem. Če so naloženi posamezni težki kosi (npr. kopalniške preproge, kopalni plašči itn.), lahko ta sistem ustavi ožemanje ali celo v celoti prekine ožemanje.	<ul style="list-style-type: none"> • Razporedite perilo, da omogočite pravilno ožemanje.
	Če je perilo ob koncu cikla še vedno preveč mokro, za uravnovešanje perila dodajte manjše kose perila in ponovite cikel ožemanja.	<ul style="list-style-type: none"> • Razporedite perilo, da omogočite pravilno ožemanje.

Stanje	Razlog	Rešitev
 	Odtočna cev je prepognjena ali zamašena.	<ul style="list-style-type: none"> • Očistite in poravnajte odtočno cev.
	Odtočni filter je zamašen.	<ul style="list-style-type: none"> • Očistite odtočni filter.
   	Preverite, ali so vrata zaprta.	<ul style="list-style-type: none"> • Popolnoma zaprite vrata. Če se <i>dE</i>, <i>dE1</i>, <i>dE2</i> ne sprostijo, pokličite servis.
 	Kontrolna napaka	<ul style="list-style-type: none"> • Izklopite napajalni vtič in pokličite serviserja.
 	Do preliva vode pride zaradi okvarjenega vodnega ventila.	<ul style="list-style-type: none"> • Zaprite vodovodno pipo. • Izklopite napajalni vtič. • Pokličite servis.
 	Okvara senzorja ravni vode	<ul style="list-style-type: none"> • Zaprite vodovodno pipo. • Izklopite napajalni vtič. • Pokličite servis.
 	Preobremenitev motorja.	<ul style="list-style-type: none"> • Pralni stroj pustite stati 30 minut, da se motor ohladi, nato cikel ponovite.
 	Voda uhaja.	<ul style="list-style-type: none"> • Pokličite servis.
	Ne suši	<ul style="list-style-type: none"> • Pokličite servis.

OMEJENA GARANCIJA NE ZAJEMA:

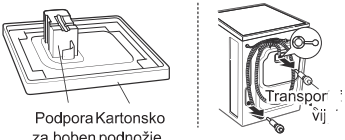
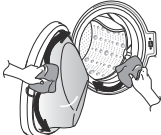
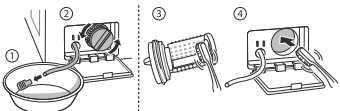
- Servisne poti dostave, prevzemanja, namestitve ali popravil izdelka; navodil strankam glede delovanja izdelka; popravil ali zamenjave varovalk ali popravil ožičenja ali vodovodne napeljave, ali nepooblaščenih popravil/namestitev.
- Nezmožnosti delovanja izdelka pri izpadu ali prekinitvi električne energije ali neustrezne električne storitve.
- Škode, povzročene zaradi puščajočih ali zlomljenih vodovodnih pip, zmrznjenih pip, zaprtih odtočnih cevi, neustrezne ali prekinjene oskrbe z vodo ali nezadostne dobave zraka.
- Škode, nastale zaradi delovanja izdelka v korozivnem okolju ali v nasprotju z navodili, opisanimi v uporabniškem priročniku izdelka.
- Škode na izdelku, nastale zaradi nesreč, škodljivcev ali mrčesa, udara strele, vetra, ognja, poplav ali višje sile.
- Škode ali okvare, nastale zaradi nepooblaščne predelave ali spreminjanja, ali če se stroj ne uporablja za predvideni namen, ali kakršno koli puščanje vode, če izdelek ni bil pravilno nameščen.
- Škode ali okvare, nastale zaradi nepravilnega električnega toka, napetosti ali pravil vodovodne napeljave, komercialne ali industrijske uporabe ali uporabe opreme, sestavnih delov ali potrošniških izdelkov za čiščenje, ki jih ni odobrilo podjetje LG.
- Škoda, nastala med prevozom ali ravnanjem, vključno s praskami, odrgninami, odkruški in/ali drugimi poškodbami površine vašega izdelka, razen če je takšna poškodba nastala zaradi napake v materialu ali izdelavi.
- Škode ali manjkajočih delov na zaslonu, odprti škatli, znižanem ali prenovljenem izdelku.
- Izdelkov z originalnimi serijskimi števkami, ki so bile izbrisane, spremenjene ali pa jih ni mogoče zlahka določiti. Za uveljavitev garancije je potreben model in serijske številke, skupaj z originalnim maloprodajnim računom.
- Povišanja komunalnih stroškov in dodatnih komunalnih stroškov.
- Popravila, ko se izdelek ne uporablja v običajnih gospodinjstvih ali v nasprotju z navodili, opisanimi v uporabniškem priročniku izdelka.
- Stroškov, povezanih z odstranitvijo stroja iz vašega doma za namen popravila.
- Odstranitve in ponovne namestitve stroja, če je nameščen na nedostopnem mestu ali ni nameščen v skladu z objavljenimi navodili za namestitev, vključno z uporabniškim in namestitvenim priročnikom LG.
- Škode, nastale zaradi nepravilne uporabe, zlorabe, nepravilne namestitve, popravila ali vzdrževanja. Neustrezna popravila vključujejo uporabo delov, ki jih ni odobrilo ali navedlo podjetje LG.

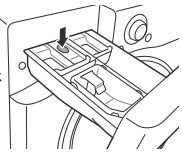
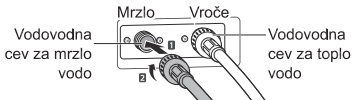
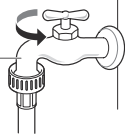
<p>Nenavadni tresljaji ali zvoki zaradi neodstranjenih transportnih vijakov ali podpore za boben.</p>	<p>➔</p>	 <p>Podpora Kartonsko za boben podnožje</p> <p>Transport vij</p>	<p>Odstranite transportne vijake in podporo za boben.</p>
<p>Puščanje zaradi umazanije (las, kosmov) na tesnilu in steklu na vratih.</p>	<p>➔</p>		<p>Očistite tesnilo in steklo na vratih.</p>
<p>Neodtekanje zaradi zamašitve filtra črpalke.</p>	<p>➔</p>		<p>Očistite filter črpalke.</p>
<p>Ni dovajanja vode, ker so filtri dovodnega ventila vode zamašeni ali so vodovodne cevi prepognjene.</p>	<p>➔</p>	 <p>Filter dovoda</p>	<p>Očistite filter dovodnega ventila ali znova namestite vodovodne cevi.</p>
<p>Ni dovajanja vode, ker je bila uporabljena prevelika količina pralnega sredstva.</p>	<p>➔</p>	 <p>Dozornik</p>	<p>Očistite dozorni predal za pralna sredstva.</p>
<p>Perilo je vroče ali toplo po končanem pranju, saj so vodovodne cevi nameščene v obratnem vrstnem redu.</p>	<p>➔</p>	 <p>Mrzlo Vroč</p> <p>Vodovodna cev za mrzlo vodo</p> <p>Vodovodna cev za toplo vodo</p>	<p>Ponovno namestite vodovodne cevi.</p>
<p>Ni dovajanja vode, saj pipa za vodo ni odprta.</p>	<p>➔</p>	 <p>Pipa za vodo</p>	<p>Vklopite pipo za vodo.</p>

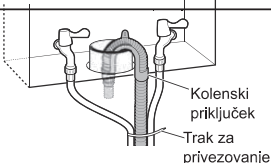
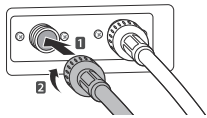
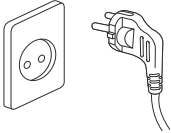
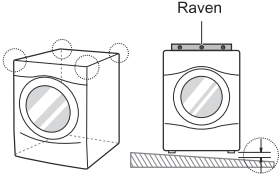
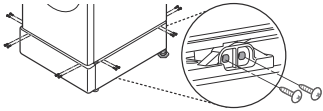
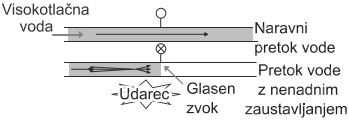
<p>Puščanje zaradi nepravilne namestitve odtočne cevi ali zamašene odtočne cevi.</p>	<p>➔</p>	 <p>Kolenski priključek Trak za privezovanje</p>	<p>Ponovno namestite odtočno cev.</p>
<p>Puščanje zaradi nepravilne namestitve vodovodne cevi za vodo ali uporabe druge znamke vodovodnih cevi.</p>	<p>➔</p>		<p>Ponovno namestite vodovodno cev.</p>
<p>Ni napajanja zaradi ohlapne povezave napajalnega kabla ali težave z električno vtičnico.</p>	<p>➔</p>		<p>Ponovno priključite napajalni kabel ali zamenjajte električno vtičnico.</p>
<p>Servisne poti dostavljanja, prevzemanja, namestitve izdelka ali navodila za delovanje izdelka. Odstranitev in ponovna namestitev izdelka.</p>	<p>➔</p>	 <p>Raven</p>	<p>Garancija velja samo proizvodne napake. Storitve, ki izhaja iz nepravilne namestitve, ni pokrita.</p>
<p>Če vsi vijaki niso pravilno nameščeni, lahko pride do čezmernih tresljajev (samo model s podnožjem).</p>	<p>➔</p>		<p>Namestite štiri vijake na vsak vogal (skupaj 16 kosov).</p>
<p>Zvok tolčenja (nabijanja) vode, ko se pralni stroj polni z vodo.</p>	<p>➔</p>	 <p>Visokotlačna voda Naravni pretok vode Pretok vode z nenadnim zaustavljanjem -Udarec- Glasen zvok</p>	<p>Prilagodite tlak vode z obračanjem ventila ali pipe.</p>

PODATKI O DELOVANJU

SL

Kartica izdelka_Direktiva Sveta 96/60/ES		
Dobaviteljeva blagovna znamka	LG	
Dobaviteljeva identifikacijska oznaka modela	F4J6VG(W) (0-9)(W) F4J*	
Razred energijske učinkovitosti modela, določenega v skladu s Prilogo IV. Izrazi se kot „razred energijske učinkovitosti... na lestvici od A (boljša učinkovitost) do G (slabša učinkovitost)“. Kadar je ta podatek v tabeli, se lahko izrazi drugače, vendar mora biti jasno razvidna razporeditev na lestvici od A (boljša učinkovitost) do G (slabša učinkovitost).	A	
Kadar je podatek v tabeli in je nekaterim strojem, ki so naštetih v tabeli, dodeljena „ekološka nalepka Skupnosti“ na podlagi Uredbe (EGS) št. 880/92, se lahko ta podatek vključi tukaj. V tem primeru je naslov vrstice „Ekološka nalepka Skupnosti“ in vnese se kopija oznake ekološke nalepke. Ta določba ne vpliva na nobeno zahtevo sistema ekološke nalepke EU.	Ne	
Poraba energije za pranje, ožemanje in sušenje v kWh na ves delovni program, kakor je opredeljeno v opombi V Priloge I.	6,12	kWh/ cikel
Poraba energije samo za pranje in ožemanje v kWh na pralni program, kakor je opredeljeno v opombi VI Priloge I.	1,17	kWh/ cikel
Razred pralnega učinka, določen v skladu s Prilogo IV. Izrazi se kot „razred pralnega učinka... na lestvici od A (višji) do G (nižji)“. To se lahko izrazi drugače, vendar mora biti jasno razvidna razporeditev na lestvici od A (višji) do G (nižji).	A	
Ožemalni učinek pri standardnem programu pranja bombaža pri 60° C, določen v skladu s preskusnimi postopki po usklajenih standardih, omenjenih v členu 1(2). Izrazi se kot „ostanek vode po ožemanju... % (v razmerju s težo suhega perila za pranje)“.	44	%
Največja hitrost ožemanja, kakor je opredeljeno v opombi VIII Priloge I.	1400	vr./ min.
Zmogljivosti stroja pri standardnem programu pranja bombaža pri 60 °C, kakor je opredeljeno v opombi IX Priloge I.	9	kg
Zmogljivost stroja za standardni sušilni program „suh bombaž“, kakor je opredeljeno v opombi X Priloge I.	5	kg
Poraba vode za pranje, ožemanje in sušenje v litrih na ves delovni program, kakor je opredeljeno v opombi XI Priloge I.	140	litri/ cikel
Poraba vode samo za pranje in ožemanje, v litrih na standardni program pranja (in ožemanje) bombaža pri 60 °C, kot je določeno v skladu s preskusnimi postopki po usklajenih standardih, omenjenih v členu 1(2).	57	litri/ cikel
Trajanje pranja in sušenja. Programski čas za ves program (pranje bombaža pri 60 °C in sušenje „suh bombaž“) za nazivno zmogljivost pranja, določeno v skladu s preskusnimi postopki po usklajenih standardih, omenjenih v členu 1(2).	726	min.

Kartica izdelka_Direktiva Sveta 96/60/ES		
Povprečna poraba energije in vode enaka 200-kratni porabi, prikazani v točki 5 (energija) in 12 (voda). Izrazi se kot „ocenjena poraba na leto za štiričlansko gospodinjstvo ob vsakokratni uporabi sušenja (200 programov)“.	1224	kWh/leto
	28000	litri/leto
Povprečna poraba energije in vode enaka 200-kratni porabi, prikazani v točkah 6 (energija) in 13 (voda). Izražena mora biti kot „ocenjena poraba na leto za štiričlansko gospodinjstvo, ki nikoli ne uporablja sušenja (200 programov)“.	234	kWh/leto
	11400	litri/leto

Memo

