

OWNER'S MANUAL

WASHING MACHINE



Before beginning installation, read these instructions carefully. This will simplify installation and ensure that the product is installed correctly and safely. Leave these instructions near the product after installation for future reference.

WTS14HHDK WTS14HHWK WTS15HHMK
WTS16HHDK WTS16HHMK

EN ENGLISH

AR العربية

TABLE OF CONTENTS

This manual may contain images or content different from the model you purchased.
This manual is subject to revision by the manufacturer.

SAFETY INSTRUCTIONS	4
IMPORTANT SAFETY INSTRUCTIONS	4
INSTALLATION	10
Parts	10
Accessories	10
Specifications	11
Installation Place Requirements	14
Connecting the Supply Hose	15
Installing the Drain Hose	17
Leveling the Appliance.....	19
Assembling the Anti-Rat Cover (Optional).....	19
OPERATION	20
Using the Appliance.....	20
Sorting Laundry	21
Adding Cleaning Products.....	22
Control Panel.....	24
Washing Programme.....	25
Option Programme	27
Manual Washing	29
Special Functions	30
SMART FUNCTIONS	31
LG ThinQ Application.....	31
Smart Diagnosis	33
MAINTENANCE.....	34
Cleaning the Washing Machine.....	34
Cleaning the Water Inlet Filter	35
Cleaning the Drain Pump Filter (Optional).....	35
Care in Cold Climates.....	36
Cleaning the Lint Filter (some models only)	36
TROUBLESHOOTING	38
Diagnosing Problems	38
Error Messages	43
WARRANTY.....	45

SAFETY INSTRUCTIONS

The following safety guidelines are intended to prevent unforeseen risks or damage from unsafe or incorrect operation of the appliance.

The guidelines are separated into 'WARNING' and 'CAUTION' as described below.

 This symbol is displayed to indicate matters and operations that can cause risk. Read the part with this symbol carefully and follow the instructions in order to avoid risk.

 **WARNING**

This indicates that the failure to follow the instructions can cause serious injury or death.

 **CAUTION**

This indicates that the failure to follow the instructions can cause the minor injury or damage to the product.

IMPORTANT SAFETY INSTRUCTIONS

 **WARNING**

To reduce the risk of explosion, fire, death, electric shock, injury or scalding to persons when using this product, follow basic precautions, including the following:

Children in the Household

This appliance is not intended for use by persons (including children) with reduced physical, sensory or mental capabilities, or lack of experience and knowledge, unless they have been given supervision or instruction concerning use of the appliance by a person responsible for their safety. Children should be supervised to ensure that they do not play with the appliance.

Installation

- Never attempt to operate the appliance if it is damaged, malfunctioning, partially disassembled, or has missing or broken parts, including a damaged cord or plug.
- This appliance should only be transported by two or more people holding the appliance securely.
- Tighten the drain hose to avoid separation.
- If the power cord is damaged or the hole of the socket outlet is loose, do not use the power cord and contact an authorized service centre.
- Make sure the plug is completely pushed into the outlet.
- Do not install the appliance in a damp and dusty place. Do not install or store the appliance in any outdoor area, or any area that is subject to weathering conditions such as direct sunlight, wind, rain, or temperatures below freezing.
- Ventilation openings must not be obstructed by a carpet.
- Do not plug the appliance into multiple socket outlets or extension power cable.
- This appliance must be grounded. In the event of malfunction or breakdown, grounding will reduce the risk of electric shock by providing a path of least resistance for electric current.
- This appliance is equipped with a power cord having an equipment-grounding conductor and a grounding power plug. The power plug must be plugged into an appropriate socket outlet that is installed and grounded in accordance with all local codes and ordinances.

- Improper connection of the equipment-grounding conductor can result in risk of electric shock. Check with a qualified electrician or service personnel if you are in doubt as to whether the appliance is properly grounded.
- Do not modify the power cord provided with the appliance.

Operation

- Do not use a sharp object like drill or pin to press or separate an operation unit.
- Keep the area underneath and around the appliance free of combustible materials such as lint, paper, rags, chemicals, etc.
- Do not put animals, such as pets into the appliance.
- Do not leave the appliance door open. Children may hang on the door or crawl inside the appliance, causing damage or injury.
- Use new hose or hose-set supplied with the appliance. Reusing old hoses can cause a water leak and subsequent property damage.
- Turn off water taps to relieve pressure on hoses and valves and to minimize leakage if a break or rupture should occur. Check the condition of the fill hoses; they may need replacement after 5 years.
- Never reach into the appliance while it is operating. Wait until the drum has completely stopped.
- Do not put in, wash or dry articles that have been cleaned in, washed in, soaked in, or spotted with combustible or explosive substances (such as waxes, wax removers, oil, paint, gasoline, degreasers, drycleaning solvents, kerosene, petrol, spot removers, turpentine, vegetable oil, cooking oil, acetone, alcohol, etc.). Improper use can cause fire or explosion.

- In case of flood, disconnect the power plug and contact the LG Electronics customer information centre.
- Do not use or store flammable or combustible substances (ether, benzene, alcohol, chemical, LPG, combustible spray, insecticide, air freshener, cosmetics, etc.) near the appliance.
- If there is a gas leakage (isobutane, propane, natural gas, etc.), do not touch the appliance or power plug and ventilate the area immediately.
- If the drain hose or inlet hose is frozen during winter, use it only after thawing.
- Keep all washing detergents, softener and bleach away from children.
- Do not touch the power plug or the appliance controls with wet hands.
- Do not bend the power cable excessively or place a heavy object on it.
- Do not put your hand, foot or anything under the washing machine while the washing machine is in operation.
- The hands shall not be inserted into running water-extracting drum.
- Make sure that drainage is working properly. If water is not drained properly, your floor may get flooded.
- If, during spinning, opening the door does not stop the drum within about 15 seconds, immediately discontinue operating the appliance and contact your dealer or LG Electronics service centre.

- Do not use a plug socket and wiring equipment for more than their rated capacity.
- When the air temperature is high and the water temperature is low, condensation may occur and thus wet the floor.
- Wipe off dirt or dust on the contacts of the power plug.
- Under certain conditions hydrogen gas may be produced in a water heater that has not been used for two weeks or more. Hydrogen gas can be explosive under these circumstances. If the HOT water has not been used for two weeks or more, prevent the possibility of damage or injury by turning on all Hot water taps and allowing them to run for several minutes. Do this before using any electrical appliance which is connected to the HOT water system. This simple procedure will allow any built-up hydrogen gas to escape. Since the gas is flammable, do not smoke or use an open flame or appliance during this process.

Maintenance

- Remove the power plug when you clean the appliance.
- Securely plug the power plug in the socket outlet after completely removing any moisture and dust.
- Do not spray water inside or outside the appliance to clean it.
- Never unplug the appliance by pulling on the power cable. Always grip the power plug firmly and pull straight out from the socket outlet.
- Only qualified service personnel from LG Electronics service centre should disassemble, repair, or modify the appliance. Contact an LG Electronics customer information centre if you move and install the appliance in a different location.

Disposal

- Before discarding an old appliance, unplug it. Cut off the cable directly behind the appliance to prevent misuse.
- Dispose of all packaging materials (such as plastic bags and styrofoam) away from children. The packaging materials can cause suffocation.
- Remove the door before disposing of or discarding this appliance to avoid the danger of children or small animals getting trapped inside.

For One Valve Model

- Do not connect to hot water supply.

INSTALLATION

Parts

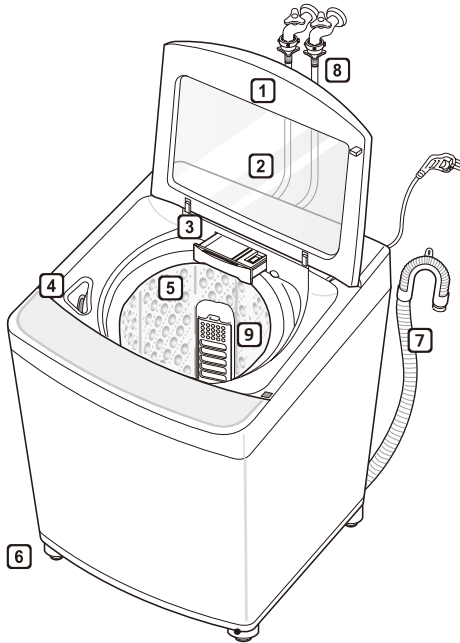

- 1** Door
- 2** Tempered Glass
- 3** Dispenser Drawer
- 4** Bleach Dispenser
- 5** Drum
- 6** Leveling Feet
- 7** Drain hose
- 8** Water Supply Hose
- 9** Lint Filter

• Appearance and specifications may change without notice to improve the quality of the product.

Accessories



or



2 water supply hoses
(Hot (Optional) + Cold)



or

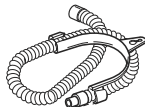

Drain hose



or



Anti-rat cover
(Optional)



Tie strap (Optional)



Screw for Anti-rat cover
(Optional)

Specifications

Model	WTS14HHDK WTS14HHWK	WTS15HHMK	WTS16HHDK WTS16HHMK
Power Supply	220 V~, 50/60 Hz		
Size	632 mm (W) x 670 mm (D) x 1020 mm (H)		
Product Weight	50 kg		
Allowable Water Pressure	50 - 800 kPa		
Max. Watt	1500 W		
Max. Capacity	14kg	15kg	16kg
Annual Energy Consumption	326 kWh	600 kWh	367 kWh
Annual Water Consumption	42680 L	42020 L	45980 L
IP No. (Degree of Protection)	IPX4		
Country of origin	MADE IN KOREA		

- Appearance and specifications may change without notice to improve the quality of the product.

Guide for Washing

Water Level	Amount of Laundry (kg)	Amount of Water (L)*
10 lv	13.0 ~	104
9 lv	8.0 ~ 13.0	97
8 lv	7.0 ~ 8.0	97
7 lv	6.0 ~ 7.0	91
6 lv	5.0 ~ 6.0	83
5 lv	4.0 ~ 5.0	73
4 lv	3.0 ~ 4.0	67
3 lv	2.0 ~ 3.0	58
2 lv	1.0 ~ 2.0	46
1 lv	~ 1.0	43

- * Amount of water is approximate.

**Model : WTS14HHDK
WTS14HHWK**

	Standard 60 °C cotton program (Full Load)	Standard 60 °C cotton program (Half Load)	Standard 40 °C cotton program (Half Load)
Number of washing cycles	1	1	1
Water consumption during washing cycle (Liter)	98	96	96
Duration of each washing cycle (min)	280	280	284
Number of rinse cycles	2	2	2
Water consumption of each rinse cycle (Liter)	15 / 92	15 / 75	15 / 75
Duration of each rinse cycle (min)	5 / 15	5 / 15	5 / 15
Number of spin cycles	1	1	1
Duration of each spin cycle (min)	20	20	16

Model : WTS15HHMK

	Standard 60 °C cotton program (Full Load)	Standard 60 °C cotton program (Half Load)	Standard 40 °C cotton program (Half Load)
Number of washing cycles	1	1	1
Water consumption during washing cycle (Liter)	92	100	100
Duration of each washing cycle (min)	232	235	252
Number of rinse cycles	2	2	2
Water consumption of each rinse cycle (Liter)	15 / 72	15 / 85	15 / 85
Duration of each rinse cycle (min)	5 / 15	5 / 15	5 / 15
Number of spin cycles	1	1	1
Duration of each spin cycle (min)	10	10	10

**Model : WTS16HHDK
WTS16HHMK**

	Standard 60 °C cotton program (Full Load)	Standard 60 °C cotton program (Half Load)	Standard 40 °C cotton program (Half Load)
Number of washing cycles	1	1	1
Water consumption during washing cycle (Liter)	98	99	99
Duration of each washing cycle (min)	280	280	284
Number of rinse cycles	2	2	2
Water consumption of each rinse cycle (Liter)	15 / 122	15 / 75	15 / 75
Duration of each rinse cycle (min)	5 / 15	5 / 15	5 / 15
Number of spin cycles	1	1	1
Duration of each spin cycle (min)	20	20	16

Installation Place Requirements

Location

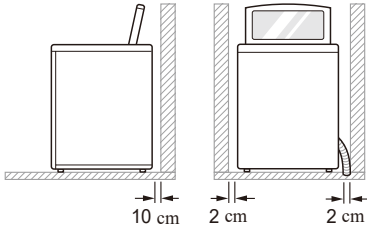

Level floor : Allowable slope under the entire appliance is 1°.

Power outlet : Must be within 1.5 meters of either side of the location of the appliance.

- Do not overload the outlet with more than one appliance.

Additional Clearance : For the wall, 10 cm: rear/2 cm: right & left side.

- Do not place or store laundry products on top of the appliance at any time. These products may damage the finish or controls.

WARNING

- The plug must be plugged into an appropriate outlet that is properly installed and grounded in accordance with all local codes and ordinances.

Positioning

- Install the appliance on a flat hard floor.
- Make sure that air circulation around the appliance is not impeded by carpets, rugs, etc.
- Never try to correct any unevenness in the floor with pieces of wood, cardboard or similar materials under the appliance.

- If it is impossible to avoid positioning the appliance next to a gas cooker or coal burning stove, an insulation (85x60 cm) covered with aluminum foil on the side facing the cooker or stove must be inserted between the two appliances.
- Do not install the appliance in rooms where freezing temperatures may occur. Frozen hoses may burst under pressure. The reliability of the electronic control unit may be impaired at temperatures below freezing point.
- Ensure that when the appliance is installed, it is easily accessible for an engineer in the event of a breakdown.
- If the appliance is delivered in winter and temperatures are below freezing, place the appliance at room temperature for a few hours before putting it into operation.

WARNING

- This equipment is not designed for maritime use or for use in mobile installations such as caravans, aircraft etc.

Electrical Connection

- Do not use an extension cord or double adapter.
- Always unplug the appliance and turn off the water supply after use.
- Connect the appliance to an earthed socket in accordance with current wiring regulations.
- The appliance must be positioned so that the plug is easily accessible.
- Repairs to the appliance must only be carried out by qualified personnel. Repairs carried out by inexperienced persons may cause injury or serious malfunctioning. Contact your local service centre.

Connecting the Supply Hose

- Before connecting the water supply hose to the water tap, check the hose type and then choose the correct instruction.
- The water supply hose supplied may vary from country to country. Make sure to connect the blue supply hose to the COLD water tap, and the orange supply hose to the HOT water tap.
- Water supply pressure must be between 50 kPa and 800 kPa (0.5 - 8.0 kgf / cm²).
- Do not overtighten the water supply hose.
- If the water supply pressure is more than 800 kPa, a decompression device should be installed.
- Periodically check the condition of the hose and replace the hose if necessary.

Checking the Rubber Seal on the Supply Hose

Two rubber seals are supplied with the water supply hoses. They are used for preventing water leaks. Make sure the connection to taps is sufficiently tight.

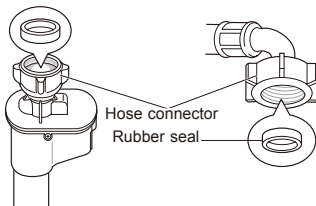
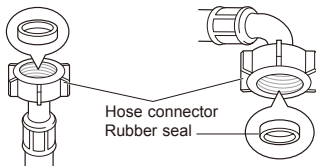

Connecting Hose to Water Tap

Connecting Screw-Type Hose to Tap with Thread

Screw the hose connector onto the water supply tap.

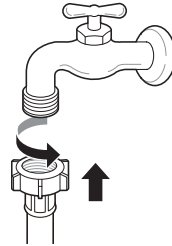

Connecting Screw-Type Hose to Tap Without Thread

- 1 Loosen the four fixing screws.

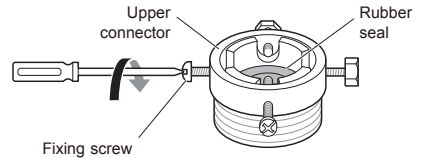

- 2 Remove the guide plate if the tap is too large to fit the adapter.

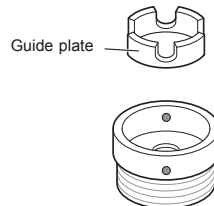

- 3 Push the adapter onto the end of the tap so that the rubber seal forms a watertight connection. Tighten the four fixing screws.

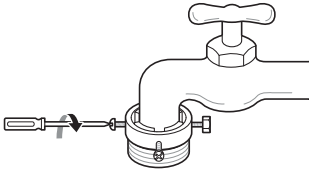

- 2 Remove the guide plate if the tap is too large to fit the adapter.

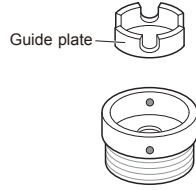

- 4 Push the supply hose vertically upwards so that the rubber seal within the hose can adhere completely to the tap and then tighten it by screwing it to the right.

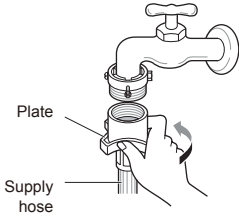

- 3 Push the adapter onto the end of the tap so that the rubber seal forms a watertight connection. Tighten the four fixing screws and the adapter ring plate.

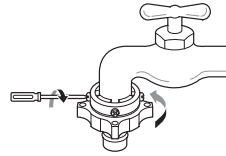

- 4 Pull the connector latch plate down, push the supply hose onto the adapter, and release the connector latch plate. Make sure the adapter locks into place.

Connecting One Touch Type Hose to Tap Without Thread

- 1 Unscrew the adapter ring plate and loose the four fixing screws.

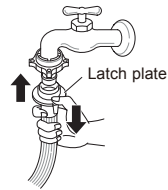
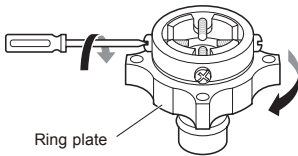

NOTE

- After connecting the supply hose to the water tap, turn on the water tap to flush out foreign substances (dirt, sand, sawdust, and etc.) in the water lines. Let the water drain into a bucket, and check the water temperature.

Connecting Hose to Appliance

Attach the hot water line to the hot water inlet on the back of the washing machine. (Optional)
Attach the cold water line to the cold water inlet on the back of the washing machine.

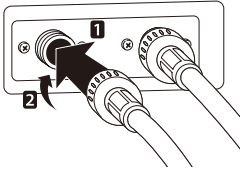

NOTE

- After completing connection, if water leaks from the hose, repeat the same steps. Use the most conventional type of tap for the water supply. In case the tap is square or too big, remove the guide plate before inserting the tap into the adaptor.

Installing the Drain Hose

Before connecting the drain hose, check your drain hose model and choose the correct instruction.

Pump Model

- The drain hose should not be placed higher than 120 cm above the floor. Water in the washing machine may not drain or may drain slowly.
- Securing the drain hose correctly will protect the floor from damage due to water leakage.
- If the drain hose is too long, do not force it back into the washing machine. This will cause abnormal noise.
- When installing the drain hose to a sink, secure it tightly with string.

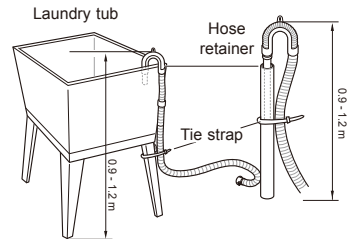
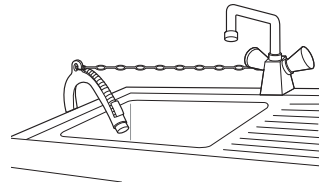

NOTE

- The discharge height should be approximately 0.9 - 1.2 m from the floor.

Non-pump Model

- 1 Push the elbow hose toward the body of the washing machine.

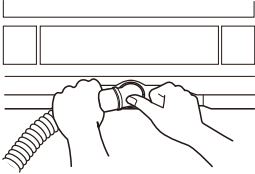

- 2 To change the direction of the hose, pull out the elbow hose and change the direction. Repeat Step 1.

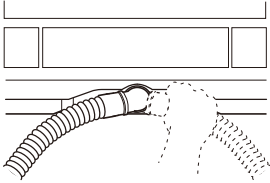

Positioning the Drain Hose

- The length of the drain hose should not exceed 3 m.
- Do not place the drain hose on a threshold of 6 cm or more.

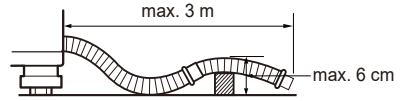

- Make sure the drain hose is not kinked.

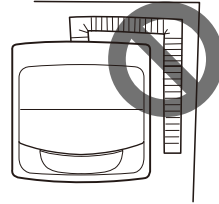

- The outlet of the drain hose should not be submerged in water.
- Make sure the drain hose is not kinked.

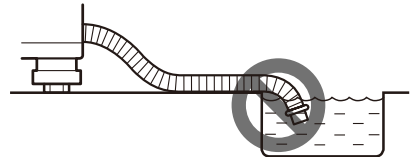

Leveling the Appliance

If the floor is uneven, turn the adjustable feet as required (Do not insert pieces of wood etc. under the feet). Make sure that all four feet are stable and resting on the floor and then check that the appliance is perfectly level.

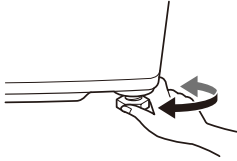

Diagonal Check

- When pushing down the edges of the appliance top plate diagonally, the appliance should not move up and down at all (Check both directions). If the appliance rocks when pushing the machine top plate diagonally, adjust the feet again.

NOTE

- Timber or suspended type flooring may contribute to excessive vibration and unbalance.
- If the washing machine is installed on a raised platform, it must be securely fastened in order to eliminate the risk of falling off.
- If the washing machine is installed on a uneven, weak or tilted floor causing excessive vibration, spin failure or *UE* error can occur. It must be placed on a firm and level floor to prevent spin failure.

Assembling the Anti-Rat Cover (Optional)

Insert the Anti-Rat cover to the assembling hole from the front or back of the washing machine.

Type 1

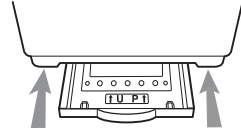

Type 2

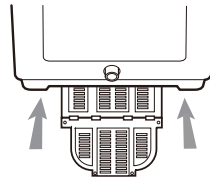

Using the Appliance

Before the first wash, select a washing programme (Normal, add a half load of detergent), allow the washing machine to wash without clothing. This will remove residue and water from the drum that may have been left during manufacturing.

- Sort laundry and load items.
 - Sort laundry by fabric type, soil level, colour and load size as needed. Open the door and load items into the washing machine.

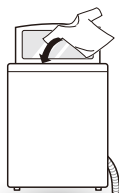

- Add cleaning products and/or detergent and softener.
 - Add the proper amount of detergent to the detergent dispenser drawer. If desired, add bleach or fabric softener to the appropriate areas of the dispenser.

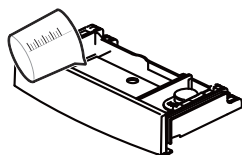

- Turn on the washing machine.
 - Press the **POWER** button to turn on the washing machine.

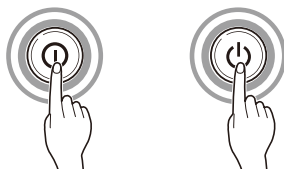

- Choose the desired wash programme.
 - Press the **Program** button repeatedly until the desired programme is selected.



- Begin programme.
 - Press the **START/PAUSE** button to begin the programme. The washing machine will agitate briefly without water to measure the weight of the load. If the **START/PAUSE** button is not pressed within 60 minutes, the washing machine will shut off and all settings will be lost.



- End of programme.
 - When the programme is finished, a melody will sound. Immediately remove your clothing from the washing machine to reduce wrinkling.

NOTE

- The Auto Restart function allows the programme to restart by itself in case of power failure. It resumes from the stage where it stopped.

Sorting Laundry

- 1 Look for a care label on your clothes.
 - This will tell you about the fabric content of your garment and how it should be washed.
 - Symbols on the care labels.

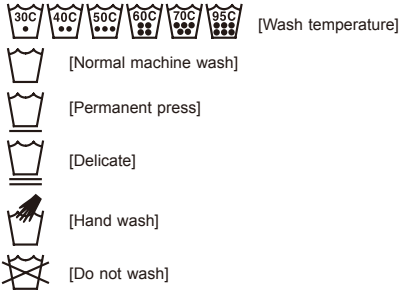

2 Sorting laundry.

- To get the best results, sort clothes into loads that can be washed with the same wash cycle.
 - Different fabrics need to be washed at varying temperatures and spin speeds.
 - Always sort dark colours from pale colours and whites. Wash separately as dye and lint transfer can occur causing discolouration of white and pale garments. If possible, do not wash heavily soiled items with lightly soiled ones.
- Soil (Heavy, Normal, Light) :
Separate clothes according to amount of soil.
- Colour (White, Lights, Dark):
Separate white fabrics from coloured fabrics.
- Lint (Lint producers, Collectors):
Wash lint producers and lint collectors separately.

3 Caring before loading.

- Combine large and small items in a load. Load large items first.
- Large items should not be more than half the total wash load. Do not wash single items. This may cause an unbalanced load. Add one or two similar items.
- Check all pockets to make sure that they are empty. Items such as nails, hair clips, matches, pens, coins and keys can damage both your washing machine and your clothes.

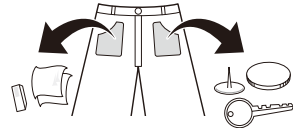

- Close zippers, hooks and strings to make sure that these items don't snag on other clothes.
- Pre-treat dirt and stains by brushing a small amount of detergent dissolved water onto stains to help lift dirt.

⚠ CAUTION

- Do not wash or spin any item labeled or known to be water-proof or water-resistant, even if the product care label on the item permits machine washing. Failure to follow these instructions could result in severe damage to your laundry, your washing machine and/or property damage as a result of abnormal vibration of the washing machine.
- Examples of water-proof or water-resistant items include certain mattress pads, mattress covers, rain gear, camping gear, skiing apparel, outdoor gear and similar items.

Adding Cleaning Products

Detergent Dosage

- Detergent should be used according to the instruction of the detergent manufacturer and selected according to type, colour, soiling of the fabric and washing temperature.
- If too much detergent is used, too many suds can occur and this will result in poor washing results or cause heavy load to the motor.
- If you wish to use liquid detergent follow the guidelines provided by the detergent manufacturer.
- You can pour liquid detergent directly into the main detergent drawer if you are starting the cycle immediately.
- Do not use liquid detergent if you are using Time delay, or if you have selected Pre Wash, as the liquid may harden.
- If too many suds occur, reduce the detergent amount.
- Detergent usage may need to be adjusted for water temperature, water hardness, size and soil level of the load. For best results, avoid oversudsing.
- Refer to the label of the clothes, before choosing the detergent and water temperature.
- When using the washing machine, use designated detergent for each type of clothing only:
 - General powdered detergents for all types of fabric
 - Powdered detergents for delicate fabric
 - Liquid detergents for all types of fabric or designated detergents only for wool
- For better washing performance and whitening, use detergent with the general powdered bleach.
- Detergent is flushed from the dispenser at the beginning of the cycle.

- Dilute liquid detergent with water and pour into the drum, start the cycle.
- Using liquid detergent without diluting, or leaving laundry for a long time after pouring diluted liquid detergent into the drum might cause damage, bleaching or discoloration of cloth.

NOTE

- Do not let the detergent harden. Doing so may lead to blockages, poor rinse performance or odour.
- Full load : According to manufacturer's recommendation.
- Part load : 3/4 of the normal amount
- Minimum load : 1/2 of full load

Adding Detergent

- Follow the detergent package directions. Using too little detergent is a common cause of laundry problems. Use more detergent if you have hard water, large loads, greasy or oily soils or lower water temperature.
- Soap flakes or granulated soap powders should not be used in your washing machine. When washing woolens, remember to use detergent suitable for washing woolens.

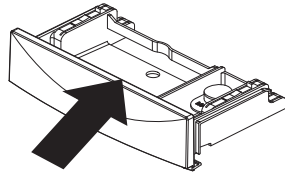

NOTE

- Too much detergent, bleach or softener may cause an overflow.

Adding Fabric Softener

- Do not exceed the maximum fill line. Overfilling can cause early dispensing of the fabric softener, which may stain clothes. Close the dispenser drawer slowly.

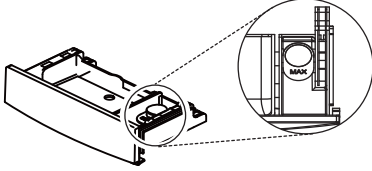

- Do not leave the fabric softener in the detergent drawer for more than 2 days (Fabric softener may harden).
- Softener will automatically be added during the last rinse cycle.
- Do not open the drawer when water is being supplied.
- Solvents (benzene, etc.) should not be used.

NOTE

- Do not pour fabric softener directly on the clothes.

Adding Liquid Bleach

- Check clothing care label for special instructions and separate the laundry to be bleached.
- Dilute liquid chlorine bleach.
- Measure the recommended amount of liquid bleach carefully following instructions on the bottle.
- Before starting the washing machine, pour the measured amount of bleach directly into the bleach dispenser. Avoid splashing or overfilling. Powdered bleach should be mixed with water before being poured into the dispenser.

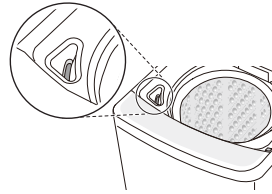

NOTE

- Never pour undiluted liquid bleach directly onto clothes or into the wash basket. This may cause change of color or damage the laundry.
- Do not pour powdered bleach into the bleach dispenser.

Control Panel

For Steam Models

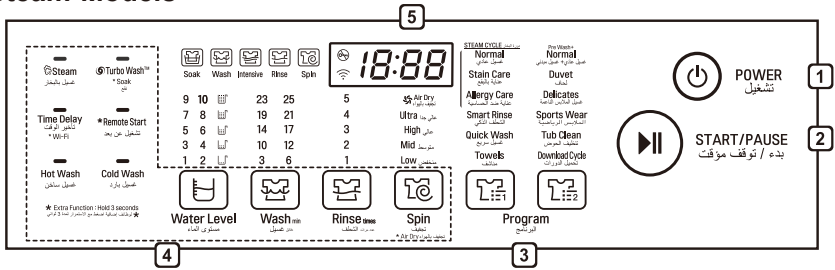

1 POWER Button

- Press the **POWER** button to turn the washing machine on.
- The appliance will automatically turn off once a certain time has passed after the wash has completed.

2 START/PAUSE Button

- Press the **START/PAUSE** button to start the wash cycle or pause the wash cycle.
- If a temporary stop of the wash cycle is needed, press the **START/PAUSE** button.

NOTE

- For customer safety, the door will be locked automatically during operation. If there are additional laundry to put in, press **START/PAUSE** to unlock.
- Press **START/PAUSE** button again to resume operation.

3 Program Button

- Programmes are available according to laundry type.
- Lamp will light up to indicate the selected programme.

4 Option Button

- Press buttons to select the desired options.

5 Display

- The display shows the settings, estimated time remaining, options, and status messages. When the product is turned on, the default settings in the display will illuminate.
- The process lamp will remain prior to it beginning. The process lamp will blink during that process, and the lamp will then turn off when that process has completed.

Washing Programme

Wash cycles are designed for the best wash performance for each type of load. Select the programme that best matches the load contents for maximum wash performance and fabric care. Press the **Program** button to select the desired programme. When you select a wash programme, the light for the corresponding wash programme will turn on.

Normal

Use this programme to wash normal loads. The built-in sensor detects the size of the load, calculating wash, rinse and, spin settings accordingly.

- If water or wet laundry is already in the drum before starting, the water level will be increased.
- For lightweight bulky loads, the water level may be too low and should be increased manually.
- Set program at “Normal + Steam + Cold Wash + Water Level 8 + Soak180min + Wash25min + Rinse 2 + Spin Mid (Half Load 40 °C)”, “Normal + Steam + Hot Wash + Cold Wash + Water Level 8 + Soak180min + Wash25min + Rinse 2 + Spin Mid (Half Load 60 °C)”, “Normal + Steam + Hot Wash + Cold Wash + Water Level 10 + Soak180min + Wash25min + Rinse 2 + Spin Mid (Full Load 60 °C)” option for test in conformity with SASO 2885.
 - Standard 60 °C cotton program : Normal + Steam + Hot Wash + Cold Wash + Water Level 10 + Soak180min + Wash25min + Rinse 2 + Spin Mid (Full Load)
 - Standard 60 °C cotton program : Normal + Steam + Hot Wash + Cold Wash + Water Level 8 + Soak180min + Wash25min + Rinse 2 + Spin Mid (Half Load)
 - Standard 40 °C cotton program : Normal + Steam + Cold Wash + Water Level 8 + Soak180min + Wash25min + Rinse 2 + Spin Mid (Half Load)
 - They are suitable to clean normally soiled cotton laundry.
 - They are the most efficient programmes in terms of combined energy and water consumptions for washing that type of cotton laundry.
- Actual water temperature may differ from the declared cycle temperature.
- The test results depend on water pressure, water hardness, water inlet temperature, room temperature, type and amount of load, degree of soiling utilized detergent, fluctuations in the main electricity supply and chosen additional options.

Stain Care

Use this programme to remove stains efficiently. Water will be heated up to about 40 °C under this programme for the best washing result.

- This programme uses more warm water than other programmes as it has higher set temperature for heating.
- Stains that can be easily removed with this programme are coffee, soda, juice, soy sauce etc.
- If only cold water is connected, it takes longer laundry time as heating time lengthens. Use cold water and hot water together.
- While heating, there might be water drops at the glass of the door due to humidity differences. Wipe it after laundry as this is normal phenomenon.
- Be careful as the exterior of the machine is hot by heating.
- This programme’s recommended laundry amount is under 5 kg.

Allergy Care

This programme is a powerful, high temperature programme designed specifically to reduce certain allergens.

- Stains that can be easily removed with this programme are milk, blood, sebum, egg.
- If only cold water is connected, it takes longer laundry time as heating time lengthens.
- While heating, there might be water drops at the glass of the door due to humidity differences. Wipe it after laundry as this is normal phenomenon.
- Be careful as the exterior of the machine is hot by heating.
- Due to higher water temperatures used, this programme is not recommended for wool, silk, leather, or any other delicates or temperature sensitive items.
- This programme’s recommended laundry amount is under 4 kg.

Smart Rinse

Use this programme to increase rinsing performance. This would include underwear and baby clothes. If someone has sensitive skin or skin trouble, use this programme.

Quick Wash

Use this programme to wash lightly soiled clothes for a short time. This programme’s recommended laundry amount is under 4 kg.

Towels

Use this programme to wash towels with a hand wash mark on it more effectively.

NOTE

- Please wash separately from other clothing.

Pre Wash + Normal

Use this programme to pretreat immediate stain without handwash. It is necessary for clothes which could smell bad without prompt laundry.

Duvet

Use this programme to wash a blanket or bedclothes with hand wash sign.

- Cashmere bedclothes, acrylic blanket, mixed spinning blanket, woolen blanket, infilling (polyester 101), and bed sheet might be damaged by floating. Please purchase a separate laundry net to wash.
- Separate bed clothes from general clothes. It might cause laundry to askew and results in abnormal washing.
- Spin dry might take longer to spread out laundry if bedclothes are lumped to a side.
- Never wash an electric blanket and a carpet. It cause damage to a laundry machine and the laundry.
- Please use a laundry net to soak and sink bedclothes that are easily inflated. It might cause damage to laundry and machine parts if inflated.
- Regardless of its size, we recommend to wash one by one. If two bedclothes with different materials are washed at a time, it might cause abnormal spin dry due to imbalance.

NOTE

- How to put a blanket into the drum

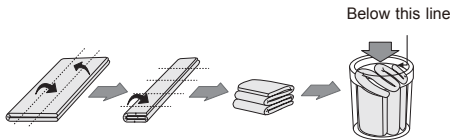

Delicates

Use this programme to wash delicate fabrics such as lingerie and woolens. Before washing, check the care label for the washing instructions.

- This programme uses a slow spin to extract water from laundry, so the laundry has more moisture than normal.
- Only cold water will be used for this programme as hot water may damage laundry.

NOTE

- Hang or lay flat to dry your delicates.

Sports Wear

This programme is suitable for sports wear such as jogging clothes and running wear.

Option Programme

Water Level

- Press the **Water Level** button to adjust water level.
- It can be changed during operation.
- This machine detects the quantity of laundry automatically, then sets Water Level. It may be necessary to increase the water level manually when washing bulky light weight clothes.
- When you select a wash programme, the Water Level will be shown on the control panel.
- When Water Level is automatically detected, it may differ depending on the quantity of laundry even though the same Water Level is indicated on the control panel.

Wash

- Press the **Wash** button to change laundry time.
- Adjusting the wash level setting will modify the cycle times and/or wash actions. Press the **Wash** button until the desired wash level is selected.

Rinse

- Press the **Rinse** button to change the number of rinses.

Intensive Rinse

- Use Intensive Rinse to remove detergents more effectively.

NOTE

- Selectable options will differ depending on selected programme.

Spin

- Press the **Spin** button to change spin strength.
- Press **START/PAUSE** button to indicate remaining time.

To use the Air Dry function

- When you select **Air Dry**, you can reduce the drying time by minimizing the moisture in the laundry.
- Press the **Spin** button for 3 seconds to select and press the **POWER** button to deselect.

NOTE

- Always keep the laundry amount to 2 kg or less and make sure to spread it out evenly.
- Select 60 minutes for cotton laundry and 120 minutes for synthetic fiber laundry for effective moisture removal.

Steam

- Press the **Steam** button to use steam.
- Steam is automatically selected under the Allergy Care programme.

Time Delay

- You can set a time delay so that the washing machine will start automatically and finish after a specified time interval.

- 1 Press the **POWER** button.
- 2 Select a washing programme.
- 3 Press the **Time Delay** button to set the required Delay time.
- 4 Press the **START/PAUSE** button.

NOTE

- The delay time is the time to the end of the programme, not the start. The actual running time may vary due to water temperature, wash load and other factors.
- Reservation can be made up to 18 hours by 1-hour interval up to 3 - 12 hours and 2-hour interval for 12 - 18 hours. The Time Delay cannot be set for less than 3 hours.
- To cancel the Time Delay function, press **Time Delay** button repeatedly until the reservation is canceled or press the **POWER** button to turn off and on power.

Turbo Wash™

Press the **Turbo Wash™** button to save time and energy by jet spray technology.

Soak

- Soak can be selected to wash heavily soiled laundry by soaking in water for some time to remove dirt and grime.
- When the soak is activated, the  icon illuminates.
- To activate the Soak option, press and hold the **Turbo Wash™** button for 3 seconds.
- To change the soak time on the display or deactivate the Soak option, press the **Turbo Wash™** button while the Soak option is activated.

NOTE















- While the Turbo Wash™ option is activated, the Soak option can not be set even if the **Turbo Wash™** button is pressed for 3 seconds.

Hot Wash / Cold Wash

- Press the **Hot Wash** and **Cold Wash** buttons to select hot water, cold water, or hot and cold water.
- It can be changed during operation.
- If hot wash is selected, laundry will be done with hot water and rinse will be done with cold water.
- Hot and cold water makes appropriate temperature by mixing them adequately when both Hot water and cold water are selected.
- Allergy Care course has higher set temperature. So they use more hot water than other programmes.
- Both Hot Wash and Cold Wash are automatically selected under Allergy Care, Smart Rinse and Tub clean programmes.

Manual Washing

When you need a Rinse/Spin, Spin, Rinse, or Wash cycle only, these can be set manually.

	Rinse, Spin	Spin only	Rinse only	Wash only
1	 or  Press the POWER button.			
2	 Press the Rinse button.	 Press the Spin button.	 Press the Rinse button.	 Press the Wash button.
3	Rinse and Spin are automatically selected.	 Press the Spin button to adjust spin duration.	 Press the Spin button until the spin function is canceled.	Rinse and Spin are automatically selected.
4	  Press the Rinse and Spin buttons to adjust the number of rinses and spin times.		 Press the Rinse button to adjust the number of rinses.	  Press the Rinse and Spin buttons until the rinse and spin functions are canceled.
5	 Press the START/PAUSE button.			

NOTE

- When a Wash, Wash/Rinse or Rinse only option is selected, the water will not be drained out after the wash is completed. If you wish to drain the water, select **Spin** only.
- If Rinse only is selected, the process will start from the inlet water being supplied.
- If you do not choose anything for Water Level, the water level is set automatically.

Special Functions

Child Lock

Use this option to disable the controls. This feature can prevent children from changing programmes or operating the appliance.

Locking the Control Panel

- 1 Press and hold the **Water Level** and **Spin** buttons simultaneously for 3 seconds.
- 2 'L' and the remaining time are alternatively shown on the display while they are locked.
 - When the Child Lock is set, all buttons are locked except the **POWER** button.

NOTE

- Turning off the power will not reset the child lock function. You must deactivate child lock before you can access any other functions.

Unlocking the Control Panel

Press and hold the **Water Level** and **Spin** buttons simultaneously for 3 seconds.

- A beeper will sound and the remaining time for the current programme will reappear on the display.

LG ThinQ Application

The **LG ThinQ** application allows you to communicate with the appliance using a smartphone.

LG ThinQ Application Features

Communicate with the appliance from a smartphone using the convenient smart features.

Washer Cycle (Remote Start, Download Cycle)

Set or download any preferred cycle and operate by remote control.

Tub Clean Coach

This function shows how many cycles remain before running the **Tub Clean** function.

Energy Monitoring

This function checks the energy consumption of the recently used cycles and monthly average.

Smart Diagnosis

This function provides useful information for diagnosing and solving issues with the appliance based on the pattern of use.

Settings

Allows you to set various options on the appliance and in the application.

Push Alert

When the cycle is complete or the appliance has problems, you have the option of receiving push notifications on a smartphone. The notifications are triggered even if the **LG ThinQ** application is off.

NOTE

- If you change your wireless router, Internet service provider, or password, delete the registered appliance from the **LG ThinQ** application and register it again.
- The application is subject to change for appliance improvement purposes without notice to users.
- Functions may vary by model.

Before Using LG ThinQ Application

- 1 Check the distance between the appliance and the wireless router (Wi-Fi network).
 - If the distance between the appliance and the wireless router is too far, the signal strength becomes weak. It may take a long time to register or installation may fail.
- 2 Turn off the **Mobile data** or **Cellular Data** on your smartphone.

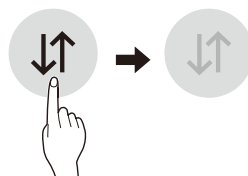

- 3 Connect your smartphone to the wireless router.

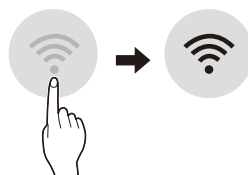

NOTE

- To verify the Wi-Fi connection, check that the Wi-Fi icon on the control panel is lit.
- The appliance supports 2.4 GHz Wi-Fi networks only. To check your network frequency, contact your Internet service provider or refer to your wireless router manual.
- **LG ThinQ** is not responsible for any network connection problems or any faults, malfunctions, or errors caused by network connection.

NOTE

- If the appliance is having trouble connecting to the Wi-Fi network, it may be too far from the router. Purchase a Wi-Fi repeater (range extender) to improve the Wi-Fi signal strength.
- The Wi-Fi connection may not connect or may be interrupted because of the home network environment.
- The network connection may not work properly depending on the Internet service provider.
- The surrounding wireless environment can make the wireless network service run slowly.
- The appliance cannot be registered due to problems with the wireless signal transmission. Unplug the appliance and wait about a minute before trying again.
- If the firewall on your wireless router is enabled, disable the firewall or add an exception to it.
- The wireless network name (SSID) should be a combination of English letters and numbers. (Do not use special characters.)
- Smartphone user interface (UI) may vary depending on the mobile operating system (OS) and the manufacturer.
- If the security protocol of the router is set to **WEP**, you may fail to set up the network. Please change it to other security protocols (**WPA2** is recommended) and register the product again.

Installing the LG ThinQ Application

Search for the **LG ThinQ** application from the Google Play Store or Apple App Store on a smartphone. Follow instructions to download and install the application.

Using the Appliance Remotely

Remote Start

Use a smartphone to control your appliance remotely. You can also monitor your cycle operation so you know how much time is left in the cycle.

Using this function

- 1 Put the laundry into the drum and add detergent into the detergent dispenser drawer.
 - If desired, add bleach or fabric softener to the appropriate areas of the dispenser.
- 2 Press the **POWER** button.
- 3 Press and hold **Remote Start** button for 3 seconds to enable the remote control function.
- 4 Start a cycle from the **LG ThinQ** application on your smartphone.

NOTE

- Once this function is enabled, you can only start a cycle from the **LG ThinQ** smartphone application. If the cycle is not started, the appliance will wait to start the cycle until it is turned off remotely from the application or this function is disabled.
- If the door has been opened, you can not start a cycle remotely.

Disable this function manually

When this function is activated, press and hold the **Remote Start** button for 3 seconds.

Download Cycle

You can download new and special cycles that are not included in the basic cycles on the appliance. Appliances that have been successfully registered can download a variety of specialty cycles specific to the appliance.

Once cycle download is completed in the appliance, the product keeps the downloaded cycle until a new cycle is downloaded.

NOTE

- Only one downloaded cycle can be stored on the appliance at a time.



Open Source Software Notice Information

To obtain the source code under GPL, LGPL, MPL, and other open source licenses, that is contained in this product, please visit <http://opensource.lge.com>.

In addition to the source code, all referred license terms, warranty disclaimers and copyright notices are available for download.

LG Electronics will also provide open source code to you on CD-ROM for a charge covering the cost of performing such distribution (such as the cost of media, shipping, and handling) upon email request to opensource@lge.com. This offer is valid for a period of three years after our last shipment of this product. This offer is valid to anyone in receipt of this information.

Smart Diagnosis

This feature is only available on models with the  or  logo.

Use this feature to help you diagnose and solve problems with your appliance.

NOTE

- For reasons not attributable to LGE's negligence, the service may not operate due to external factors such as, but not limited to, Wi-Fi unavailability, Wi-Fi disconnection, local app store policy, or app unavailability.
- The feature may be subject to change without prior notice and may have a different form depending on where you are located.

Using LG ThinQ to Diagnose Issues



If you experience a problem with your Wi-Fi equipped appliance, it can transmit troubleshooting data to a smartphone using the **LG ThinQ** application.

- Launch the **LG ThinQ** application and select the **Smart Diagnosis** feature in the menu. Follow the instructions provided in the **LG ThinQ** application.

Using Audible Diagnosis to Diagnose Issues

Follow the instructions below to use the audible diagnosis method.

- Launch the **LG ThinQ** application and select the **Smart Diagnosis** feature in the menu. Follow the instructions for audible diagnosis provided in the **LG ThinQ** application.

- 1 Press the **POWER** button to turn on the appliance.
 - Do not press any other buttons.
- 2 Place the mouthpiece of your smartphone close to the  or  logo.

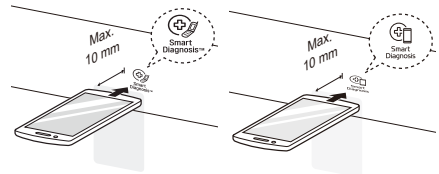

- 3 Press and hold the **Cold Wash** button for 3 seconds or longer while holding the smartphone mouthpiece to the logo until the data transfer is complete.
 - Keep the smartphone in place until the data transfer has finished. Time remaining for data transfer is displayed.
- 4 After the data transfer is complete, the diagnosis will be displayed in the application.

NOTE

- For best results, do not move the smartphone while the tones are being transmitted.

WARNING

- Unplug the washing machine before cleaning to avoid the risk of electric shock. Failure to follow this warning may result in serious injury, fire, electric shock, or death.
- Never use harsh chemicals, abrasive cleaners, or solvents to clean the washing machine. They may damage the finish.

Cleaning the Washing Machine

Care After Wash

- If you always use COLD water, we recommend that a WARM or HOT wash be used at regular intervals e.g. every 5th wash should be at least a WARM one.
- Turn off taps to prevent the chance of flooding should a hose burst.
- Always unplug the power cord after use.
- After the cycle is finished, wipe the door and the inside of the door seal to remove any moisture.
- Leave the door open to dry the drum interior but only if there no unsupervised children in the home.
- Wipe the body of the washing machine with a dry cloth to remove any moisture.

Cleaning the Exterior

Proper care of your washing machine can extend its life.

Exterior:

- Immediately wipe off any spills.
- Wipe with a damp cloth.
- Do not press the surface or the display with sharp objects.

Dispenser Drawer:

Detergent and fabric softener may build up in the dispenser drawer. Remove the drawer and inserts and check for buildup once or twice a month.

Tub Clean

Tub Clean is a special cycle to clean the inside of the washing machine. Perform this cycle regularly.

- 1 Remove any clothing or items from the washing machine.
- 2 Open the dispenser drawer and add anti-limescale to the main wash compartment.
- 3 Close the dispenser drawer slowly. Close the door.
- 4 Press the **Program** button to select **Tub Clean**.
- 5 Press the **START/PAUSE** button to start.
- 6 After the cycle is complete, leave the door open to allow the washing machine door opening, flexible gasket and door glass to dry.

CAUTION

- Children should be supervised if leaving the washing machine's door open.

NOTE

- Do not add any detergent to the detergent dispenser drawer. Excessive suds may generate and leak from the washing machine.

Quick Tub Clean (Optional)

Use this programme to clean the inner and outer tubs quickly. It is recommended to use this programme before washing baby clothes.

Cleaning the Water Inlet Filter

- Turn off the supply taps to the machine if the washing machine is to be left for any length of time (e.g. holiday), especially if there is no floor drain (gully) in the immediate vicinity.
- 'LE' error message will be displayed on the control panel when water is not entering the detergent drawer.
- If water is very hard or contains traces of lime deposit, the water inlet filter may become clogged. It is therefore a good idea to clean it occasionally.

- 1 Turn off the water tap and unscrew the water supply hose.

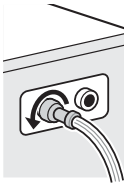

- 2 Clean the filter using a hard bristle brush.

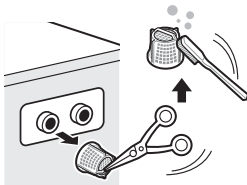

Cleaning the Drain Pump Filter (Optional)

- The drain filter collects threads and small objects left in the laundry. Check regularly that the filter is clean to ensure smooth running of your washing machine.
- Empty all the water from the tub by running a spin only cycle for a few minutes then unplug the machine off from the power outlet socket.

- 1 Turn the cap on the rear of the machine counter-clockwise and pull it out.

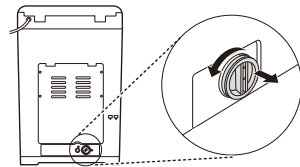

- 2 Remove any foreign objects and fluff inside pump casing and from the filter.

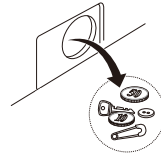

- 3 Replace the cap. Insert the filter along the guide ribs inside the pump casing. Filter must face the guide ribs inside pump casing and securely turn the cap clockwise.

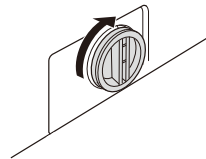

⚠ CAUTION

- Be careful when draining, as any residual water may be hot.

Care in Cold Climates

- When frozen, the product does not operate normally. Make sure to install the product where it will not freeze during winter.
- Make sure to check the following.

How to Keep the Product from Freezing

- After closing the tap, disconnect the cold supply hose from the tap, and remove water while keeping the hose facing downwards.

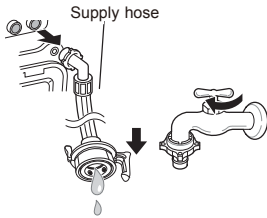

How to Handle Freezing

- When water supply problems occur, take the following measures.
 - Turn off the tap, and thaw out the tap and both connection areas of supply hose of the product using a hot water cloth.
 - Take out supply hose and immerse in warm water below 50–60 °C.

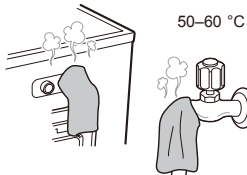

Cleaning the Lint Filter (some models only)

The filter is an important part for an efficient washing performance result, so it needs special care from you. It is recommended that the filter be cleaned regularly.

⚠ CAUTION

- Clean the lint filter after using it at least 2-3 times.
- Do not drop the filter on the floor.
- Be careful not to have your nails caught in the filter when you handle the filter.
- The lint filter should be back into its original position after being washed to avoid damage to your laundry items. Do not operate the machine with the Lint filters removed.
- If the mesh hole of the lint filter is clogged, foreign objects in the laundry may not be filtered.
- Do not leave iron objects (such as clothes pins, hairpins, etc.), which rust easily in the lint filter.

Type 1

- 1 Push down on the release tab on the top of the filter cover and pull forward.

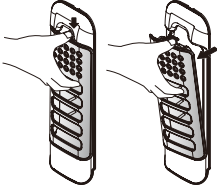

- 2 Open the lid and remove the lint.

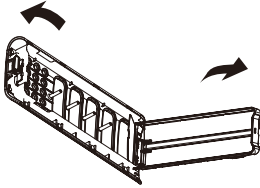

- 3 Wash the filter with a soft brush.

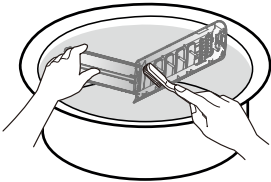

- 4 Close the lid and then insert the lower part of the filter into the wash drum and press down then press the top part into position until you hear a click sound.

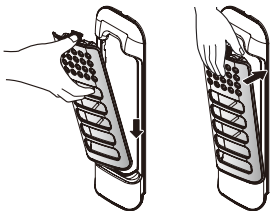

Type 2

- 1 Push in on both sides of the release tabs of the filter cover and the filter cap forward.

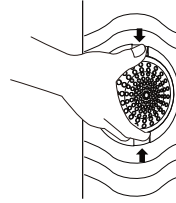

- 2 Open the lid, remove the lint and then wash out.

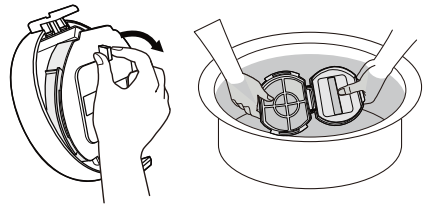

- 3 Close the lid and then insert the lower part of the filter into the housing guide and press down then press the top part into position until you hear a click sound.

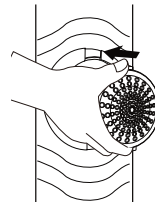

The appliance is equipped with an automatic error-monitoring system to detect and diagnose problems at an early stage. If the appliance does not function properly or does not function at all, check the following before you call for service:

Diagnosing Problems

Symptoms	Reason	Solution
Rattling and clanking noise	Foreign objects, such as keys, coins, or safety pins may be in drum.	<ul style="list-style-type: none"> • Stop washing machine, check drum for foreign objects. If noise continues after washing machine is restarted, call for service.
Thumping sound	Heavy wash loads may produce a thumping sound. This is usually normal.	<ul style="list-style-type: none"> • If sound continues, washing machine is probably out of balance. Stop and redistribute wash load.
	Wash load may be out of balance.	<ul style="list-style-type: none"> • Pause the cycle and redistribute the load after the door unlocks.
Vibrating noise	Packaging materials were not removed.	<ul style="list-style-type: none"> • Remove packing materials
	Wash load may be unevenly distributed in the drum.	<ul style="list-style-type: none"> • Pause the cycle and redistribute the load after the door unlocks.
	Not all leveling feet are resting firmly and evenly on the floor.	<ul style="list-style-type: none"> • See Leveling the Appliance in the Installation section.
	Floor not rigid enough.	<ul style="list-style-type: none"> • Make sure that the floor is solid and does not flex. See the Installation Place Requirements section.
Poor stain removal	Proper options not selected.	<ul style="list-style-type: none"> • Heavier soils and tougher stains may require extra cleaning power. Select the Soak feature to boost the cleaning power of the selected cycle.
	Previously set stains.	<ul style="list-style-type: none"> • Articles that have previously been washed may have stains that have been set. These stains may be difficult to remove and may require hand washing or pretreating to aid in stain removal.





Symptoms	Reason	Solution
Staining	Bleach or softener dispensed too soon.	<ul style="list-style-type: none"> • Dispenser compartment is overfilled causing bleach or softener to dispense immediately. ALWAYS measure bleach to prevent overfilling. • Close the dispenser drawer slowly.
	Bleach or softener was added directly to the wash load in the drum.	<ul style="list-style-type: none"> • Always use the dispensers to ensure that laundry products are properly dispensed at the right time in the cycle.
	Clothes were not properly sorted.	<ul style="list-style-type: none"> • Always wash dark colours separately from light colours and whites to prevent discoloration. • Never wash heavily soiled items with lightly soiled items.
Water leaking	Supply hose connection is loose at tap or washing machine.	<ul style="list-style-type: none"> • Check hoses for leaks, cracks and splits. • Tighten hose connections.
	House drain pipes are clogged.	<ul style="list-style-type: none"> • The washing machine pumps out water very rapidly. Check for water backing up out of the drain pipe during drain. If water is seen coming out of the drain, check for proper drain hose installation and check for restrictions in the drain. Contact a plumber to repair drain pipe.
	Drain hose has come out of drain or is not inserted far enough.	<ul style="list-style-type: none"> • Tie drain hose to supply hose or standpipe to prevent it from coming out during drain. For smaller drain pipes, insert the drain hose into the pipe as far as the drain hose flange. For larger drain pipes, insert the drain hose into the pipe 2.5 - 5 cm past the flange.
	A large item such as a pillow or blanket is above the top of the drum.	<ul style="list-style-type: none"> • Stop the washing machine and check the load. Make sure the load does not crest above the top edge of the drum.

Symptoms	Reason	Solution
Washing machine will not operate	Control panel has powered off due to inactivity.	<ul style="list-style-type: none"> This is normal. Press the POWER button to turn the washing machine on.
	Washing machine is unplugged.	<ul style="list-style-type: none"> Make sure cord is plugged securely into a working outlet.
	Water supply is turned off.	<ul style="list-style-type: none"> Turn both hot and cold taps fully on.
	Controls are not set properly.	<ul style="list-style-type: none"> Make sure the cycle was set correctly, close the door and press the START/PAUSE button.
	Door is open.	<ul style="list-style-type: none"> Close the door and make sure that nothing is caught under the door preventing it from closing completely.
	Circuit breaker/fuse is tripped/blown.	<ul style="list-style-type: none"> Check house circuit breakers/fuses. Replace fuses or reset breaker. The washing machine should be on a dedicated branch circuit. The washing machine will resume the cycle where it stopped once power is restored.
	Control needs to be reset.	<ul style="list-style-type: none"> Press the POWER button, then reselect the desired cycle and press the START/PAUSE button.
	START/PAUSE was not pressed after a cycle was set.	<ul style="list-style-type: none"> Press the POWER button then reselect the desired cycle and press the START/PAUSE button. The washing machine will shut off if the START/PAUSE button is not pressed within 60 minutes.
	Extremely low water pressure.	<ul style="list-style-type: none"> Check another tap in the house to make sure that household water pressure is adequate.
	Washing machine is too cold.	<ul style="list-style-type: none"> If the washing machine has been exposed to temperatures below freezing for an extended period of time, allow it to warm up before pressing the POWER button.
Washing machine is heating the water or making steam.	<ul style="list-style-type: none"> The washing machine drum may stop operating temporarily during certain cycles, while water is safely heated to a set temperature. 	

Symptoms	Reason	Solution
Washing machine not filling properly	Filter clogged.	<ul style="list-style-type: none"> • Make sure the inlet filters on the fill valves are not clogged.
	Supply hoses may be kinked.	<ul style="list-style-type: none"> • Check that supply hoses are not kinked or clogged.
	Insufficient water supply.	<ul style="list-style-type: none"> • Make sure that both hot and cold water taps are turned on all the way.
	Hot and cold supply hoses are reversed.	<ul style="list-style-type: none"> • Check supply hose connections.
Washing machine will not drain water	Kinked drain hose.	<ul style="list-style-type: none"> • Ensure that the drain hose is not kinked.
	Drain located higher than 1.2 m above the floor.	<ul style="list-style-type: none"> • Make sure that the drain hose is no higher than 1.2 m above the bottom of the washing machine.
Wrinkling	Washing machine not unloaded promptly.	<ul style="list-style-type: none"> • Always remove items from the washing machine as soon as the cycle is complete.
	Washing machine overloaded.	<ul style="list-style-type: none"> • The washing machine can be fully loaded, but the drum should not be tightly packed with items. The door of the washing machine should close easily.
	Hot and cold water supply hoses are reversed.	<ul style="list-style-type: none"> • Hot water rinse can set wrinkles in garments. Check the supply hose connections.
Incomplete or no dispensing of detergent	Too much detergent used.	<ul style="list-style-type: none"> • Follow the guidelines provided by the detergent manufacturer.
Musty or mildewy odor in washing machine	Inside of drum was not cleaned properly.	<ul style="list-style-type: none"> • Run the Tub clean cycle regularly.
Cycle time is longer than usual	The load is too small.	<ul style="list-style-type: none"> • Add more items to allow the washing machine to balance the loads.
	Heavy articles are mixed with lighter items.	<ul style="list-style-type: none"> • Always try to wash articles of somewhat similar weight to allow the washing machine to evenly distribute the weight of the load for spinning.
	The load is out of balance.	<ul style="list-style-type: none"> • Manually redistribute the load if articles have become tangled.

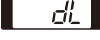
Symptoms	Reason	Solution
Your home appliance and smartphone is not connected to the Wi-Fi network.	The password for the Wi-Fi that you are trying to connect to is incorrect.	<ul style="list-style-type: none"> Find the Wi-Fi network connected to your smartphone and remove it, then register your appliance on LG ThinQ.
	Mobile data for your smartphone is turned on.	<ul style="list-style-type: none"> Turn off the Mobile data of your smartphone and register the appliance using the Wi-Fi network.
	The wireless network name (SSID) is set incorrectly.	<ul style="list-style-type: none"> The wireless network name (SSID) should be a combination of English letters and numbers. (Do not use special characters.)
	The router frequency is not 2.4 GHz.	<ul style="list-style-type: none"> Only a 2.4 GHz router frequency is supported. Set the wireless router to 2.4 GHz and connect the appliance to the wireless router. To check the router frequency, check with your Internet service provider or the router manufacturer.
	The distance between the appliance and the router is too far.	<ul style="list-style-type: none"> If the distance between the appliance and the router is too far, the signal may be weak and the connection may not be configured correctly. Move the location of the router so that it is closer to the appliance.

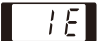
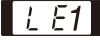
Error Messages

Symptoms	Reason	Solution
	The door is not closed properly.	<ul style="list-style-type: none"> Close the door completely. If the error code is not released, call for service.
	Door lock switch error.	<ul style="list-style-type: none"> Check nothing is caught under the door, including shipping materials or lothing. Close the door completely. If the error code is not released, call for service.
	Special Drain Feature.	<ul style="list-style-type: none"> If the washing machine is paused during a cycle for a few minutes, the cycle will be cancelled and any water remaining in the drum will be drained.
	Water supply taps are not fully open.	<ul style="list-style-type: none"> Fully open tap.
	Water line hoses are kinked, pinched, or crushed.	<ul style="list-style-type: none"> Straighten the hose(s).
	Water inlet filters are clogged.	<ul style="list-style-type: none"> Clean the inlet filters.
	Water supply pressure to tap or house is too low.	<ul style="list-style-type: none"> Contact a plumber to have the water lines repaired.
	Water supply connected with leaklimiting hoses.	<ul style="list-style-type: none"> Do not use leak limiting hoses.
	Foreign objects, such as coins, pins, clips, etc., caught between the wash plate and the inner basket.	<ul style="list-style-type: none"> Turn off the washing machine and then press the POWER button. Press the Spin button without selecting a cycle to drain and spin the load. When the spin is complete, remove the clothes and then find and remove any objects caught in the wash plate.
	Drain hose is kinked, pinched, or clogged.	<ul style="list-style-type: none"> Straighten the hose(s).
	Drain discharge is more than 1.2 m above bottom of washing machine.	<ul style="list-style-type: none"> Adjust or repair drain. Maximum drain height is 1.2 m.

Symptoms	Reason	Solution
UE	UE rebalancing operation is not successful.	<ul style="list-style-type: none"> The automatic attempt to rebalance the load was not successful. The cycle has been paused to allow the load to be manually adjusted.
	The load is too small.	<ul style="list-style-type: none"> Add more items to allow the washing machine to balance the loads.
	Heavy articles are mixed with lighter items.	<ul style="list-style-type: none"> Wash articles of somewhat similar weight.
	The load is out of balance.	<ul style="list-style-type: none"> Manually redistribute the load if articles have become tangled.
LE	Control error.	<ul style="list-style-type: none"> Unplug the washing machine and wait 60 seconds. Reconnect power and try again. If the error code is not released, call for service.
FE	Water level is too high due to a faulty water valve.	<ul style="list-style-type: none"> Close the water taps, unplug the washing machine, and call for service.
PE	The water level sensor is not working correctly.	<ul style="list-style-type: none"> Close the water taps, unplug the washing machine, and call for service.
LE	A motor error has occurred.	<ul style="list-style-type: none"> Allow the washing machine to stand for 30 minutes and then restart the cycle. If the error code is not released, call for service.
PE	Clutch error.	<ul style="list-style-type: none"> Unplug the washing machine and call for service.
ECL	Tube clean Alarm.	<ul style="list-style-type: none"> Run the Tube Clean programme.
E3	Sensor for cloth-sensing is defective.	<ul style="list-style-type: none"> Manually redistribute the load if articles have become tangled.
	Motor's revolution is too low. Contact-point of Connector is defective.	<ul style="list-style-type: none"> Unplug the washing machine and wait 60 seconds. Reconnect power and try again.
EL	CL is not an error. This prevents children from changing cycles or operating the appliance.	<ul style="list-style-type: none"> To deactivate, press the Water Level and Spin buttons simultaneously for 3 seconds.

THIS LIMITED WARRANTY DOES NOT COVER:

- Service trips to deliver, pick up, or install or repair the product; instruction to the customer on operation of the product; repair or replacement of fuses or correction of wiring or plumbing, or correction of unauthorized repairs/installation.
- Failure of the product to perform during power failures and interruptions or inadequate electrical service.
- Damage caused by leaky or broken water pipes, frozen water pipes, restricted drain lines, inadequate or interrupted water supply or inadequate supply of air.
- Damage resulting from operating the Product in a corrosive atmosphere or contrary to the instructions outlined in the Product's owner's manual.
- Damage to the Product caused by accidents, pests and vermin, lightning, wind, fire, floods, or acts of God.
- Damage or failure caused by unauthorized modification or alteration, or if it is used for other than the intended purpose, or any water leakage where the unit was not properly installed.
- Damage or failure caused by incorrect electrical current, voltage, or plumbing codes, commercial or industrial use, or use of accessories, components, or consumable cleaning products that are not approved by LG.
- Damage caused by transportation and handling, including scratches, dents, chips, and/or other damage to the finish of your product, unless such damage results from defects in materials or workmanship and is reported within one (1) week of delivery.
- Damage or missing items to any display, open box, discounted, or refurbished Product.
- Products with original serial numbers that have been removed, altered, or cannot be readily determined. Model and Serial numbers, along with original retail sales receipt, are required for warranty validation.
- Increases in utility costs and additional utility expenses.
- Repairs when your Product is used in other than normal and usual household use (e.g. commercial use, in offices and recreational facilities) or contrary to the instructions outlined in the Product's owner's manual.
- Costs associated with removal of your Product from your home for repairs.
- The removal and reinstallation of the Product if it is installed in an inaccessible location or is not installed in accordance with published installation instructions, including LG's owner's and installation manuals.
- Damage resulting from misuse, abuse, improper installation, repair, or maintenance. Improper repair includes use of parts not approved or specified by LG.

Memo

مذكرة

لا يغطي هذا الضمان المحدود ما يلي:

- رحلات الخدمة لتوصيل المنتج، أو نقله، أو تركيبه، أو إصلاحه؛ تعليمات للمستهلك حول طريقة تشغيل المنتج؛ إصلاح المصهر أو استبداله، أو تصحيح الأسلاك أو السبابة، أو تصحيح عمليات الإصلاح/التركيب غير المصرح بها.
- فشل تشغيل المنتج عند انقطاع التيار الكهربائي أو ضعف في الخدمة الكهربائية.
- التلف الناتج عن أنابيب الماء المكسورة أو المرشحة، أو أنابيب الماء المجمدة، أو خطوط التصريف المسدودة، أو إمداد الماء غير الكافي أو المتقطع، أو إمداد الهواء غير الكافي.
- التلف الناتج عن تشغيل المنتج في مناخ مسبب للتآكل أو مخالف للتعليمات المذكورة في دليل مالك المنتج.
- تلف الجهاز الناتج عن طريق الحوادث، أو الآفات والحشرات، أو البرق، أو الرياح، أو النار، أو الفيضانات، أو الكوارث الطبيعية.
- التلف أو الغطل الناتج عن التعديلات أو البدائل غير المصرح بها، أو إذا تم استخدامه لغرض غير المخصص له، أو أي تسريب للماء نظرًا لعدم تركيب الجهاز بشكل صحيح.
- التلف أو العطل الناتج عن تيار كهربائي أو جهد غير صحيح، أو أعمال السبابة. أو الاستخدام التجاري أو الصناعي، أو استخدام الملحقات، أو المكونات، أو مواد التنظيف المستهلكة غير المعتمدة من شركة LG.
- التلف الناتج عن النقل والتوصيل، بما في ذلك الخدوش، والاعوجاج، والشراخ، و/أو أي تلف آخر في تشطيب المنتج، ما لم تكن هذه التلفيات ناتجة عن عيوب المواد الخام أو التصنيع وتم الإبلاغ عنها في غضون أسبوع واحد (١) من موعد التوصيل.
- تلف أو فقدان أي منتج مخصص للعرض، أو فُتح صندوقه، أو كان بسعر مخفض، أو تم تجديده.
- المنتجات التي لها أرقام تسلسلية أصلية وتم إزالتها، أو تغييرها، أو لا يمكن تحديدها بسهولة. رقم الطراز والأرقام التسلسلية، وفقًا لفاتورة مبيعات التجزئة الأصلية، مطلوبة للتحقق من الضمان.
- الزيادة في تكاليف المرافق ونفقاتها الإضافية.
- الإصلاحات عند استخدام المنتج بخلاف الاستخدام المنزلي العادي والمعتمد (مثل: الاستخدام التجاري، في المكاتب أو المرافق الترفيهية) أو مخالفة التعليمات المذكورة في دليل المالك.
- التكاليف المتعلقة بنقل المنتج الخاص بك من المنزل لإصلاحه.
- إزالة المنتج وإعادة تركيبه إذا تم تركيبه في مكان لا يمكن الوصول إليه أو لم يتم تركيبه وفقًا لتعليمات التركيب المنشورة، في كل من دليل مالك LG وكتيبات دليل التركيب.
- التلف الناتج عن سوء الاستعمال، أو سوء الاستخدام، أو التركيب، أو الإصلاح، أو الصيانة. يتضمن الإصلاح غير المناسب استخدام أجزاء غير معتمدة أو محددة من قبل شركة LG.

الحل	السبب	الأعراض
<ul style="list-style-type: none"> إن العملية التلقائية لإعادة توازن الحاملة غير ناجحة. تم إيقاف الدورة مؤقتًا للسماح بضبط الحاملة يدويًا. 	عملية إعادة توازن UE غير ناجحة.	UE
<ul style="list-style-type: none"> أضف مزيدًا من الأغراض لتتمكن الغسالة من موازنة الأحمال. 	الحاملة صغيرة للغاية.	
<ul style="list-style-type: none"> قم بغسل الأغراض ذات الأوزان المتشابهة. 	تم خلط الأغراض الثقيلة مع الملابس ذات الأوزان الأقل.	
<ul style="list-style-type: none"> قم بإعادة توزيع الحاملة إذا كانت الأغراض متشابكة. 	الحاملة ليست متوازنة.	
<ul style="list-style-type: none"> قم بفصل الكهرباء عن الغسالة وانتظر لمدة ٦٠ ثانية. أعد توصيل التيار الكهربائي وحاول مجددًا. في حال عدم إصدار كود الخطأ، اتصل بمركز الخدمة. 	عطل في وحدة التحكم.	EE
<ul style="list-style-type: none"> أغلق صنبور الماء، وافصل الغسالة، ثم اتصل بالخدمة. 	مستوى الماء مرتفع للغاية بسبب صمام ماء معيب.	FE
<ul style="list-style-type: none"> أغلق صنبور الماء، وافصل الغسالة، ثم اتصل بالخدمة. 	لا يعمل مستشعر مستوى الماء بشكل صحيح.	PE
<ul style="list-style-type: none"> قم بإيقاف تشغيل الغسالة لمدة ٣٠ دقيقة ثم أعد تشغيل الدورة. في حال عدم إصدار كود الخطأ، اتصل بمركز الخدمة. 	حدث خطأ في المحرك.	LE
<ul style="list-style-type: none"> افصل قابس الطاقة واتصل بمركز الخدمة. 	عطل في القابض.	RE
<ul style="list-style-type: none"> شغل برنامج تنظيف الحوض. 	إنذار تنظيف الحوض.	EC
<ul style="list-style-type: none"> قم بإعادة توزيع الحاملة إذا كانت الأغراض متشابكة. 	جهاز استشعار الملابس مُعطل.	E3
<ul style="list-style-type: none"> قم بفصل الكهرباء عن الغسالة وانتظر لمدة ٦٠ ثانية. أعد توصيل التيار الكهربائي وحاول مجددًا. 	دوران المحرك بطيء جدًا. عطل نقطة اتصال الموصل.	
<ul style="list-style-type: none"> لإلغاء التنشيط، اضغط على زر مستوى الماء و تجفيف معاً لمدة ٣ ثوانٍ. 	لا يعتبر CL خطأ. تمنع هذه الخاصية الأطفال من تغيير الدورات أو تشغيل الجهاز	CL

الأعراض	السبب	الحل
	لم يتم إغلاق الباب بشكل سليم.	<ul style="list-style-type: none"> أغلق الباب تمامًا. في حال عدم إصدار كود الخطأ، اتصل بمركز الخدمة.
	خطأ مفتاح قفل الباب.	<ul style="list-style-type: none"> تأكد من عدم وجود شيء محشور أسفل الباب، بما في ذلك مواد النقل أو الملابس. أغلق الباب تمامًا. في حال عدم إصدار كود الخطأ، اتصل بمركز الخدمة.
	خاصية التصريف الخاصة.	<ul style="list-style-type: none"> في حال إيقاف الغسالة مؤقتًا خلال دورة لبضع دقائق، سيتم إلغاء الدورة وتصريف أي ماء موجود متبقي في حلة الغسيل.
	صنابير إمداد الماء ليست مفتوحة بشكل كامل.	<ul style="list-style-type: none"> افتح الصنوبر بشكل كامل.
	خرطوم خطوط الماء ملتوية، أو مضغوطة، أو محشورة.	<ul style="list-style-type: none"> قم بتسوية الخرطوم (الخرطوم).
	فلتر إدخال الماء مسدود.	<ul style="list-style-type: none"> نظف فلتر الإدخال.
	ضغط إمداد الماء إلى الصنوبر أو المنزل ضعيف جدًا.	<ul style="list-style-type: none"> اتصل بفني السباكة لإصلاح خطوط المياه.
	تم توصيل خط إمداد الماء بخرطوم تحد من التسريب.	<ul style="list-style-type: none"> لا يوصى باستخدام خرطوم الحد من التسريب.
	قد توجد أجسام غريبة، مثل القطع المعدنية أو الدبابيس أو المشابك إلخ، محشورة بين صفيحة الغسيل والسلة الداخلية.	<ul style="list-style-type: none"> أوقف تشغيل الغسالة ثم اضغط على زر تشغيل. اضغط على زر تجفيف دون تحديد أي دورة للتصريف ودوران الحمل. عندما يكتمل الدوران، أخرج الملابس ثم ابحث عن أي أجسام محشورة في صفيحة الغسيل وأخرجها.
	خرطوم التصريف ملتوٍ أو مضغوط أو مسدود.	<ul style="list-style-type: none"> قم بتسوية الخرطوم (الخرطوم).
	يتم تفريغ الصرف على ارتفاع أكبر من ١,٢ م من قاعدة الغسالة.	<ul style="list-style-type: none"> اضبط التصريف أو قم بإصلاحه. الحد الأقصى لارتفاع التصريف يبلغ ١,٢ م.

الأعراض	السبب	الحل
جهازك المنزلي أو هاتفك الذكي غير متصل بشبكة Wi-Fi.	كلمة المرور للاتصال بشبكة Wi-Fi التي تحاول الاتصال بها غير صحيحة.	<ul style="list-style-type: none"> • اعثر على شبكة Wi-Fi المتصلة بهاتفك الذكي ثم قم بإزالتها، ثم سجل جهازك على LG ThinQ.
	بيانات الهاتف المحمول في هاتفك الذكي مُفَعَّلة.	<ul style="list-style-type: none"> • أوقف بيانات الهاتف المحمول على هاتفك الذكي وسجل الجهاز باستخدام شبكة Wi-Fi.
	لم يتم إعداد اسم الشبكة اللاسلكية (SSID) بشكل صحيح.	<ul style="list-style-type: none"> • يجب أن يكون اسم الشبكة اللاسلكية (SSID) مكوناً من أحرف وأرقام باللغة الإنجليزية. (لا تستخدم رموزاً خاصة)
	تردد جهاز التوجيه ليس ٢,٤ غيغا هرتز.	<ul style="list-style-type: none"> • يتم دعم جهاز التوجيه بتردد ٢,٤ غيغا هرتز فقط. اضبط جهاز التوجيه اللاسلكي على ٢,٤ غيغا هرتز ثم وصل الجهاز بجهاز التوجيه اللاسلكي. للتحقق من تردد جهاز التوجيه، راجع مزود خدمة الإنترنت الخاص بك أو مصنع جهاز التوجيه.
	المسافة بين الجهاز وجهاز التوجيه أبعد من اللازم.	<ul style="list-style-type: none"> • إذا كانت المسافة بين الجهاز وجهاز التوجيه أبعد من اللازم، قد تكون الإشارة ضعيفة وقد يتعذر تكوينه بشكل صحيح. انقل جهاز التوجيه من مكانه حتى يصبح أقرب إلى الجهاز.

الأعراض	السبب	الحل
لا يتم ملء الغسالة بشكل صحيح.	الفلتر مسدود.	<ul style="list-style-type: none"> تأكد من أن فلاتر الإندخال الموجودة عند صمامات الملاء غير مسدودة.
	ربما تكون خرطوم الإمداد ملتوية.	<ul style="list-style-type: none"> تأكد من عدم التواء أو انسداد خرطوم الإمداد.
	إمداد الماء غير كافٍ.	<ul style="list-style-type: none"> تأكد من فتح صنبوري الماء الساخن والبارد بشكل كامل.
لم تقوم الغسالة بتصريف الماء	تم عكس خرطومى إمداد الماء الساخن والبارد.	<ul style="list-style-type: none"> افحص توصيلات خرطوم الإمداد.
	خرطوم التصريف ملتو.	<ul style="list-style-type: none"> تأكد من أن خرطوم التصريف غير ملتو.
	وضع خرطوم التصريف على ارتفاع أعلى من ١,٢ م عن الأرض.	<ul style="list-style-type: none"> تأكد من عدم وضع خرطوم التصريف على ارتفاع أعلى من ١,٢ م من قاعدة الغسالة.
الكرمشة	عدم إفراغ حمولة الغسالة بشكل سريع.	<ul style="list-style-type: none"> أزل دائماً الأعراض من الغسالة بمجرد اكتمال الدورة.
	وضع حمولة زائدة داخل الغسالة.	<ul style="list-style-type: none"> يمكن وضع الحمولة كاملة في الغسالة، ولكن دون تكديس كمية كبيرة من الأعراض داخل الحلة. ينبغي أن يتم إغلاق باب الغسالة بسهولة.
	تم عكس خرطومى إمداد الماء الساخن والماء البارد.	<ul style="list-style-type: none"> يمكن أن يؤدي الشطف بالماء الساخن إلى إحداث كرمشة بالملابس. افحص توصيلات خرطوم الإمداد.
عدم اكتمال أو انعدام توزيع منظفات الغسيل	الإسراف في استخدام المنظفات.	<ul style="list-style-type: none"> اتبع إرشادات جهة تصنيع المنظف.
تتبعث رائحة عفونة أو قذارة من الغسالة	لم يتم تنظيف الحلة من الداخل جيداً.	<ul style="list-style-type: none"> قم بتشغيل دورة تنظيف الحوض بانتظام.
وقت دورة الغسيل أطول من المعتاد	الحمولة صغيرة للغاية.	<ul style="list-style-type: none"> أضف مزيداً من الأعراض لتتمكن الغسالة من موازنة الأحمال.
	تم خلط الأعراض الثقيلة مع الملابس ذات الأوزان الأقل.	<ul style="list-style-type: none"> قم دائماً بغسل الأعراض ذات الأوزان المتشابهة حتى يمكن للغسالة توزيع أوزان الحمل بالتساوي للدوران.
	الحمولة ليست متوازنة.	<ul style="list-style-type: none"> قم بإعادة توزيع الحمولة إذا كانت الأعراض متشابكة.

الأعراض	السبب	الحل
الغسالة لا تعمل	تم إيقاف تشغيل لوحة التحكم بسبب التوقف عن التشغيل.	● هذا أمر طبيعي، اضغط على الزر تشغيل لتشغيل الغسالة.
	تم فصل الطاقة عن الغسالة.	● تأكد من توصيل السلك بأمان في مقبس يعمل.
	تم إيقاف إمداد الماء.	● قم بفتح صنبوري الماء الساخن والبارد بشكل كامل.
	لم يتم ضبط عناصر التحكم بشكل صحيح.	● تأكد من أن الدورة تم إعدادها بشكل صحيح، أغلق الباب واضغط على زر بدء / توقف مؤقت.
	الباب مفتوح.	● أغلق الباب وتأكد من عدم انحسار أي من الأغراض تحت الباب مما يمنعه من الإغلاق بشكل كامل.
	قاطع التيار/مصهر مفصول/منصهر.	● افحص قواطع التيار/المصهرات. استبدل المصهرات أو أعد ضبط القاطع. ينبغي تخصيص دائرة كهربائية فرعية خاصة بالغسالة. ستستأنف الغسالة الدورة من حيث توقفت بمجرد استعادة الطاقة.
	ينبغي إعادة ضبط عنصر التحكم.	● اضغط على زر تشغيل، ثم أعد تحديد الدورة المرغوب فيها واضغط على زر بدء / توقف مؤقت.
	لم يتم الضغط على "بدء / توقف مؤقت" بعد ضبط الدورة.	● اضغط على زر تشغيل، ثم أعد تحديد الدورة المرغوب فيها واضغط على زر بدء / توقف مؤقت. سوف تتوقف الغسالة عن التشغيل إذا لم يتم الضغط على زر بدء / توقف مؤقت خلال ٦٠ دقيقة.
	ضغط الماء منخفض للغاية.	● افحص صنبور آخر بالمنزل للتأكد من أن ضغط الماء بالمنزل مناسب.
	الغسالة باردة للغاية.	● إذا تم تعريض الغسالة لدرجات حرارة تحت درجة التجمد لفترة ممتدة من الوقت، اسمح لها بأن تدفأ قبل الضغط على زر تشغيل.
تسبب الغسالة سخونة الماء أو تحدث بخارًا.	● قد تتوقف حوض الغسالة عن التشغيل لفترة مؤقتة خلال دورات محددة إلى حين تسخين الماء بشكل آمن حتى درجة حرارة معينة.	

الأعراض	السيب	الحل
البقع	يتم توزيع المبييض أو المنعم بسرعة كبيرة.	<ul style="list-style-type: none"> • وحدة الموزع مملوءة بشكل زائد، مما يسبب توزيع المبييض أو المنعم على الفور. قم دائمًا بمعايرة المبييض لتجنب الملاء المفرط. • أغلق درج الموزع ببطء.
	تمت إضافة المبييض أو المنعم مباشرة على حمل الغسيل في حلة الغسيل.	<ul style="list-style-type: none"> • استخدم دائمًا وحدات التوزيع لضمان توزيع منتجات الغسيل بشكل سليم وفي الوقت المناسب أثناء الدورة.
تسرب الماء	لم يتم فرز الملابس بطريقة صحيحة.	<ul style="list-style-type: none"> • اغسل دومًا الملابس ذات الألوان الغامقة بشكل منفصل عن الملابس ذات الألوان الفاتحة والبيضاء لتجنب تغير اللون. • لا تقم أبدًا بغسل الأغراض شديدة الاتساخ مع الأغراض قليلة الاتساخ.
	إن توصيل خرطوم إمداد الماء بالصنوبر أو الغسالة غير مُحكم.	<ul style="list-style-type: none"> • افحص الخرطوم للتأكد من عدم وجود تسريب أو انفصال أو تشققات. • اربط الخرطوم بإحكام.
	انسداد أنابيب خرطوم التصريف.	<ul style="list-style-type: none"> • تقوم الغسالة بضح الماء بسرعة كبيرة. افحص الماء الذي يتم إخرجه من أنبوب التصريف أثناء عملية التصريف. في حالة مشاهدة الماء يخرج من مخرج التصريف، تحقق من تثبيت خرطوم التصريف بشكل سليم وتحقق من أسباب انحباس ماء التصريف. اتصل بسباك لإصلاح أنبوب التصريف.
	انفصال خرطوم التصريف عن موصل التصريف أو لم يتم إدخاله بالمقدار الكافي.	<ul style="list-style-type: none"> • قم بتثبيت خرطوم التصريف بخرطوم الإمداد أو الأنبوب الرأسي لمنعه من الانفصال أثناء عملية التصريف. وبالنسبة لأنابيب التصريف الأصغر حجمًا، قم بتركيب خرطوم التصريف في الأنبوب إلى أقصى حد في الحافة الدائرية. أما بالنسبة لأنابيب التصريف الأكبر حجمًا، قم بتركيب خرطوم التصريف في الأنبوب بمقدار من ٢,٥ إلى ٥ سم من الحافة الدائرية.
	وجود شيء كبير، كوسادة أو بطانية، فوق حلة الغسيل.	<ul style="list-style-type: none"> • قم بإيقاف الغسالة وتحقق من الحمولة. تأكد من عدم تكديس الحمولة فوق الحافة العليا من حلة الغسيل.

تم تزويد الجهاز بنظام رصد الخطأ ليًا لكشف المشكلات وتشخيصها في مرحلة مبكرة. وإذا لم يعمل الجهاز بشكل صحيح أو لم يعمل على الإطلاق، فتتحقق من التالي قبل الاتصال بالخدمة:

تشخيص المشكلات

الأعراض	السبب	الحل
صوت الارتجاج والقعقعة	قد توجد أجسام غريبة مثل المفاتيح أو القطع المعدنية أو دبابيس السلامة في حلة الغسل.	<ul style="list-style-type: none"> قم بإيقاف تشغيل الغسالة، وافحص حلة الغسل بحثًا عن أجسام غريبة. إذا استمر صدور صوت الضجيج بعد إعادة تشغيل الغسالة، فاتصل بطلب الخدمة.
الغسالة تصدر صوتًا غير اعتيادي	قد ينتج عن محاولات الغسيل الثقيلة إصدار صوت غير اعتيادي. عادة ما يكون هذا طبيعيًا.	<ul style="list-style-type: none"> في حالة استمرار الغسالة في إصدار الصوت، فمن المحتمل أن تكون الغسالة مثبته بشكل غير متوازن. قم بإيقاف التشغيل وأعد توزيع حمولة الغسيل.
	قد تكون حمولة الغسيل غير متوازنة.	<ul style="list-style-type: none"> قم بإيقاف تشغيل الدورة مؤقتًا وأعد توزيع الحمولة بعد فك قفل الباب.
	لم تتم إزالة مواد التغليف.	<ul style="list-style-type: none"> أزل مواد التغليف.
ضوضاء الاهتزاز	قد تكون حمولة الغسيل موزعة بشكل غير متساو في حلة الغسل.	<ul style="list-style-type: none"> قم بإيقاف تشغيل الدورة مؤقتًا وأعد توزيع الحمولة بعد فك قفل الباب.
	عدم استواء جميع أقدام الاستواء على الأرض وثباتها.	<ul style="list-style-type: none"> راجع "ضبط مستوى الجهاز" في قسم التركيب.
	الأرض ليست صلبة بما يكفي.	<ul style="list-style-type: none"> تأكد من أن الأرض صلبة وليست لينة. راجع قسم "متطلبات مكان التركيب".
	عدم تحديد الخيارات المناسبة.	<ul style="list-style-type: none"> قد تحتاج الأوساخ الأكثر والبقع الأصعب إلى قوة تنظيف إضافية. حدد خاصية نقع لتعزيز قوة التنظيف أثناء الدورة المحددة.
إزالة ضعيفة للبقع	البقع قاسية وقديمة.	<ul style="list-style-type: none"> ربما تكون الأعراض التي تم غسلها سابقًا ملوثة ببقع قاسية. ربما يصعب إزالة هذه البقع وقد يتطلب الأمر غسلها يدويًا أو معالجتها مسبقًا للمساعدة في إزالة البقع.

النوع ١

١ اضغط لأسفل على زر الإفلات الموجود أعلى غطاء الفلتر ثم اسحب إلى الأمام.

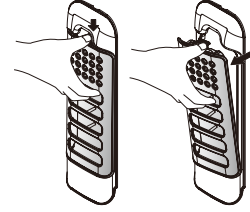

٢ افتح الغطاء وازل الوبر.

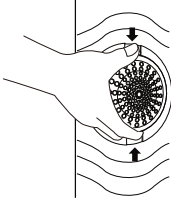

٢ افتح الغطاء وازل الوبر ثم قم بغسله.

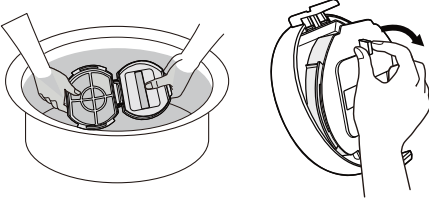

٣ أغلق الغطاء ثم أدخل الجزء السفلي من المصفاة داخل المبيت ثم اضغط على الجزء العلوي في مكانه حتى تسمع صوت نقرة.

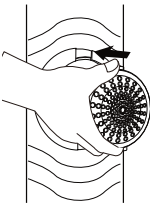

النوع ٢

١ اضغط لأسفل على زر الإفلات الموجود أعلى غطاء الفلتر ثم اسحب إلى الأمام.

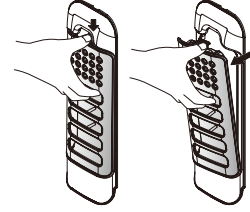

٢ افتح الغطاء وازل الوبر.

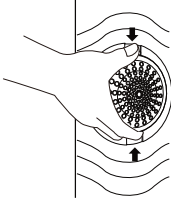

٢ افتح الغطاء وازل الوبر ثم قم بغسله.

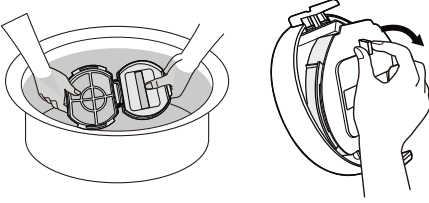

٣ أغلق الغطاء ثم أدخل الجزء السفلي من المصفاة داخل المبيت ثم اضغط على الجزء العلوي في مكانه حتى تسمع صوت نقرة.

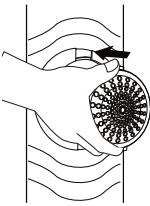

٣ قم بغسيل الفلتر بفرشاة ناعمة.

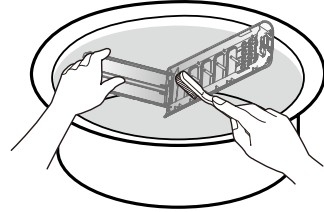

٤ اغلق الغطاء ثم أدخل الجزء السفلي من الفلتر في حلة الغسيل واضغط لأسفل، ثم اضغط على الجزء العلوي منه بموازاة موضعه حتى يستقر في مكانه.

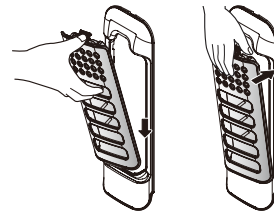

تنظيف مصفاة الوبر (لبعض الطرازات فقط)

يُعد الفلتر من الأجزاء الهامة لتحقيق فعالية أداء الغسيل، لذلك فهو يحتاج منك إلى عناية خاصة. نوصي بتنظيف الفلتر بصفة منتظمة.

تنبيه

- نظف مصفاة الوبر بعد استخدامها على الأقل ٢-٣ مرات.
- تجنب إلقاء الفلتر على الأرض.
- كن حذرًا لئلا تعلق أظافرك في الفلتر عند حمله.
- يجب إعادة فلتر الوبر إلى مكانه الأصلي بعد غسله لتجنب حدوث أي ضرر بالملايس الخاصة بك. تجنب تشغيل الغسالة أثناء إزالة فلتر الوبر.
- إذا كانت الفتحة الشبكية من مصفاة الوبر مسدودة، قد يتعذر تصفية الأشياء الغريبة في الغسيل.
- تجنب ترك الأشياء المعدنية (مثل دبابيس الملايس، ودبابيس الشعر، وما إلى ذلك) والتي تصدأ بسرعة في مصفاة الوبر.

طرق العناية بالمنتج في الأجواء الباردة

- في حالة التجمد، لا يعمل المنتج بشكل طبيعي. وتأكد من تثبيت المنتج في مكان لن يتجمد فيه في أثناء الشتاء.
- فاحرص على التحقق من التالي.

كيفية حماية المنتج من التجمد

- بعد غلق الصنبور، افصل خرطوم الإمداد البارد من الصنبور، وأزل الماء مع الحفاظ على توجيه الخرطوم لأسفل.

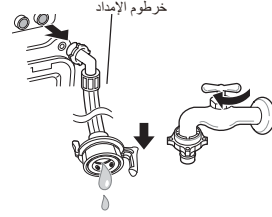

كيفية التعامل مع التجمد

- في حالة حدوث مشكلات في إمداد الماء، اتخذ الإجراءات التالية.
 - أغلق الصنبور، وقم بإذابة الثلج من الصنبور وكل من منطقتي توصيل خرطوم الإمداد للمنتج باستخدام قطعة قماش مبللة بالماء الساخن.
 - انزع خرطوم الإمداد واغمره في ماء دافئ تبلغ درجة حرارته أقل من ٥٠-٦٠ درجة مئوية.



تنظيف فلترة مضخة التصريف (اختياري)

- يجمع فلتر التصريف الخيوط والأغراض الصغيرة المتبقية في الغسيل. تحقق بانتظام من أن الفلتر نظيف حتى تضمن التشغيل السلس للغسالة.
 - قم بتفريغ الماء من الحوض من خلال تشغيل دورة دوران فقط لوضع دقائق، ثم افصل الكهرباء عن الجهاز بنزع القابس من مأخذ التيار الكهربائي.
- ١ قم بلف الغطاء الموجود على ظهر الجهاز باتجاه عكس عقارب الساعة ثم انزعه.

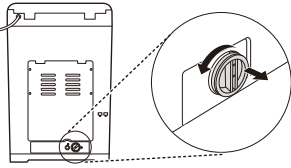

- ٢ قم بإزالة أي مواد غريبة وزغب الملابس داخل غلاف المضخة ومن الفلتر.

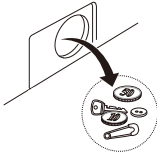

- ٣ استبدل الغطاء. أدخل الفلتر بإدخال أضلاع التوجيه في غلاف المضخة. يجب أن يكون الفلتر موجهاً لأضلاع التوجيه داخل غلاف المضخة، بعد ذلك قم بالربط بإحكام باتجاه عقارب الساعة.

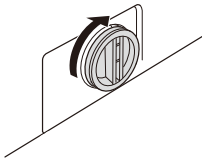

⚠ تنبيه

- احترس عند التصريف، حيث إن بعض الماء المتبقي قد يكون ساخناً.

تنظيف فلتر إدخال الماء

- أغلق محابس إمداد الغسالة إذا كان سيتم ترك الغسالة لأي فترة من الزمن (على سبيل المثال عطلة)، وخصوصاً عند عدم وجود صرف في الأرضية (أخدود) في مكان مجاور مباشرة.
- سوف تظهر رسالة الخطأ E١ على لوحة التحكم عند عدم دخول الماء إلى دولاب منظفات الغسيل.
- إذا كان الماء عسراً جداً أو يحتوي على آثار لترسيب جيري، فقد يصبح فلتر إدخال الماء مسدوداً. لذلك تُعد فكرة تنظيف الفلتر من حين إلى آخر فكرة جيدة.

- ١ أغلق صنبور الماء وفك خرطوم إمداد الماء.

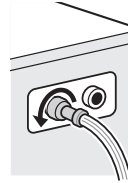

- ٢ نظّف الفلتر باستخدام فرشاة خشنة وصلبة.

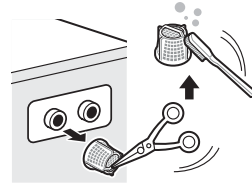

(تنظيف الحوض) Tub Clean**تحذير !**

- برنامج تنظيف الحوض هو دورة خاصة لتنظيف داخل الغسالة. قم بتشغيل هذه الدورة بانتظام.
- ١ أخرج أي ملابس أو أغراض من الغسالة.
- ٢ فتح درج الموزع وأضف مقاوم الرواسب الكلسية إلى حبيرة الغسيل الرئيسية.

- أفضل الغسالة قبل التنظيف لتجنب خطر التعرض لصدمة كهربائية. قد يؤدي عدم اتباع هذا التحذير إلى التعرض إلى إصابة خطيرة، أو شوب حريق، أو التعرض لصدمة كهربائية، أو حدوث وفاة.
- لا تستخدم أبداً مواداً كيميائية مركزة، أو منظفات كاشطة، أو مذيبات لتنظيف الغسالة. قد يتسبب ذلك في تلف تشطيب الغسالة.

تنظيف الغسالة**العناية بعد الغسيل**

- ٣ أغلق درج الموزع ببطء. أغلق الباب.
- ٤ اضغط على زر البرنامج لتحديد دورة تنظيف الحوض.
- ٥ اضغط على الزر بدء / توقف مؤقت للبدء.
- ٦ بعد اكتمال الدورة، اترك الباب مفتوحاً حتى تجف فتحة باب الغسالة، والحشية المرنة، وزجاج الباب.

- إذا كنت تستخدم الماء البارد دائماً، نوصي باستخدام الماء البارد أو الساخن على فترات، مثل استخدام الماء الساخن بعد كل أربع مرات غسيل.
- في حال انفجار الخرطوم، أغلق الصنبور لمنع احتمالية غمر الأرضية.
- واظب على نزع سلك الطاقة بعد الاستخدام.
- بعد انتهاء الدورة، امسح الباب وداخل مانعة تسريب الباب لإزالة أي رطوبة.
- اترك الباب مفتوحاً لتجفيف الحلة الداخلية ولكن يكون هذا في حالة عدم وجود أطفال دون إشراف داخل المنزل.
- امسح هيكل الغسالة بقطعة قماش جافة لإزالة أي رطوبة.

تنبيه !

- لا بد من مراقبة الأطفال عند ترك باب الغسالة مفتوحاً.

ملاحظة

- لا تضيف أي منظف إلى دولاب توزيع منظفات الغسيل فقد تنشأ رغوة زائدة وتتسرب من الغسالة.

تنظيف الهيكل الخارجي

يمكن أن تزيد العناية المناسبة لغسالتك من عمرها الافتراضي.

الهيكل الخارجي:**(تنظيف سريع للحوض) Quick Tub Clean (اختياري)**

استخدم هذا البرنامج لتنظيف الحوض من الداخل والخارج بسرعة. يوصى باستخدام هذا البرنامج قبل غسيل ملابس الأطفال.

- امسح أي تسريبات على الفور.
- امسح باستخدام قطعة قماش مبللة.
- لا تضغط على السطح أو على شاشة العرض باستخدام أدوات حادة.

درج الموزع:

قد يتراكم المنظف ومنعم القماش في درج الموزع. أخرج درج والملحقات وتحقق من وجود مواد متراكمة مرة أو مرتين في الشهر.

استخدام "التشخيص المسموع" بغرض تشخيص المشكلات

اتبع التعليمات أدناه للاستعانة بطريقة التشخيص المسموع.

- قم بتشغيل تطبيق **LG ThinQ** واختر ميزة **"Smart Diagnosis"** من القائمة. اتبع تعليمات استخدام التشخيص المسموع الواردة في تطبيق **LG ThinQ**.
- ١ اضغط على الزر **تشغيل** لتشغيل الجهاز.
- لا تضغط على أي أزرار أخرى.
- ٢ ضع صوان التكلم في هاتفك الذكي بالقرب من الرمز  أو .

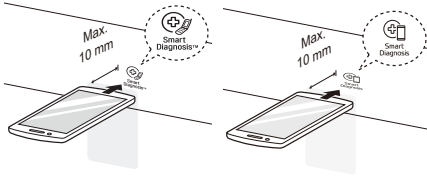

- ٣ اضغط مع الاستمرار على الزر **حسّل** بارد لمدة ٣ ثوان أو أكثر مع الاستمرار في الإمساك بصوان التكلم في هاتفك الذكي من الرمز حتى انتهاء نقل البيانات.

• أبقِ الهاتف في مكانه حتى انتهاء نقل البيانات. ويتم عرض الوقت المتبقي لنقل البيانات.

- ٤ بعد إتمام نقل البيانات، سيظهر التشخيص على شاشة التطبيق.

ملاحظة

- للحصول على أفضل النتائج، لا تحرك الهاتف الذكي أثناء نقل النغمات.



معلومات حول إشعار البرامج مفتوحة المصدر

للحصول على التعليمات البرمجية المصدر بموجب GPL و LGPL و MPL وتراخيص مفتوحة المصدر أخرى يتضمنها هذا المنتج، يرجى زيارة الموقع <http://opensource.lge.com>.

بالإضافة إلى التعليمات البرمجية المصدر، تتوفر كل أحكام الترخيص وإشعارات إخلاء المسؤولية وإشعارات حقوق النشر للتوزيع.

ستوفر LG Electronics أيضاً التعليمات البرمجية مفتوحة المصدر على قرص CD-ROM مقابل رسم يغطي تكلفة القيام بهذا التوزيع (مثل تكلفة وسائل النقل والشحن والتسليم) بناءً على طلب يُرسل عبر البريد الإلكتروني إلى opensource@lge.com. إن هذا العرض سار لفترة ثلاث سنوات بعد عملية الشحن الأخيرة لهذا المنتج. يتوفر هذا العرض لأي شخص يتلقى هذه المعلومات.

Smart Diagnosis (التشخيص الذكي)

تتوفر هذه الميزة فقط في الطرز التي تحمل العلامة  أو . يمكنك الاستعانة بهذه الميزة لتشخيص المشكلات التي تواجهك أثناء استخدام الجهاز وحلها.

ملاحظة

- قد لا تعمل هذه الخدمة وذلك يعود لعوامل خارجية على سبيل المثال لا الحصر، عدم توفر شبكة Wi-Fi أو انقطاع الاتصال بشبكة Wi-Fi أو السياسة المحلية لمتجر التطبيقات أو عدم توفر التطبيق وهذه أسباب لا تنم عن تقصير من LG.
- قد تتعرض هذه الميزة لتغيرات دون سابق إنذار وقد يختلف شكلها وفقاً للمنطقة التي تسكن فيها.

استخدام تطبيق LG ThinQ بغرض تشخيص المشكلات

إذا واجهت مشكلة أثناء استخدام الجهاز المزود بشبكة Wi-Fi، فحينها يمكن نقل بيانات استكشاف الأخطاء وإصلاحها إلى هاتف ذكي باستخدام تطبيق **LG ThinQ**.

- قم بتشغيل تطبيق **LG ThinQ** واختر ميزة **"Smart Diagnosis"** من القائمة. اتبع التعليمات الواردة في تطبيق **LG ThinQ**.

استخدام الجهاز عن بعد

Remote Start (تشغيل عن بعد)

استخدم هاتفًا ذكيًا للتحكم في جهازك عن بعد. يمكنك أيضًا مراقبة تشغيل الدورة للتعرف على الوقت المتبقي للدورة.

استخدام هذه الوظيفة

- ١ ضع الغسيل في حلة الغسيل وأضف المنظف في درج موزع المنظف.
 - أضف المبيض أو منعم القماش إلى المنطقة المناسبة في الموزع عند الحاجة.
- ٢ اضغط على الزر تشغيل.
- ٣ اضغط مع الاستمرار على زر تشغيل عن بعد لمدة ٣ ثوانٍ لتمكين وظيفة التحكم عن بُعد.

٤ ابدأ إحدى الدورات من التطبيق LG ThinQ على هاتفك الذكي.

ملاحظة

- بمجرد أن يتم تشغيل هذه الوظيفة، يمكنك أن تبدأ دورة من تطبيق الهاتف الذكي LG ThinQ. في حال لم تبدأ الدورة، فسيستمر الجهاز لبدء تشغيل الدورة حتى يتم إيقاف تشغيلها عن بُعد من التطبيق أو تعطيل هذه الوظيفة.
- إذا كان الباب مفتوحًا، فلن تستطيع بدء تشغيل الدورة عن بُعد.

تعطيل هذه الوظيفة يدويًا

عندما يتم تفعيل هذه الوظيفة، اضغط مع الاستمرار على زر تشغيل عن بعد لمدة ٣ ثوانٍ.

Download Cycle (تحميل الدورات)

يمكنك تنزيل الدورات الجديدة والخاصة التي لم يتم تضمينها في الدورات الأساسية على الجهاز.

يمكن للأجهزة التي تم تسجيلها بنجاح تنزيل مجموعة متنوعة من الدورات المتخصصة المصممة للجهاز.

بمجرد اكتمال تنزيل الدورة في الجهاز، يحتفظ المنتج بالدورة التي تم تنزيلها حتى يتم تنزيل دورة جديدة.

ملاحظة

- يمكن تخزين دورة واحدة في الجهاز في كل مرة.

• قد لا يعمل الاتصال بالشبكة بشكل صحيح وفقًا لمزود خدمة الإنترنت.

• يمكن أن تجعل البينة اللاسلكية المحيطة خدمة الشبكة اللاسلكية تعمل ببطء.

• تعذر تسجيل الجهاز بسبب مشكلات في إرسال الإشارة لاسلكياً. أفضل قابس الجهاز عن الطاقة وانتظر لمدة دقيقة قبل أن تحاول مجدداً.

• إذا كان جدار الحماية الموجود على جهاز التوجيه الخاص بك مُمكّنًا، قم بتعطيله أو أضف إليه استثناءً.

• يجب أن يكون اسم الشبكة اللاسلكية (SSID) مكوناً من أحرف وأرقام باللغة الإنجليزية. (لا تستخدم رموزاً خاصة)

• قد تختلف واجهة استخدام الهاتف الذكي حسب نظام تشغيل الهاتف وحسب الشركة المصنعة.

• إذا كان بروتوكول الأمان الخاص بجهاز التوجيه مضبوطاً على WEP، فقد يتعذر عليك إعداد الشبكة. الرجاء تغييره إلى بروتوكول أمان آخر (يُنصح باختيار WPA٢) ثم أعد تسجيل المنتج.

تثبيت تطبيق LG ThinQ

ابحث عن تطبيق LG ThinQ على Apple App Store و Google Play Store من على هاتف ذكي. اتبع التعليمات لتنزيل التطبيق وتثبيته.

قبل استخدام تطبيق LG ThinQ

- ١ تأكد من المسافة بين الجهاز وجهاز التوجيه اللاسلكي (شبكة Wi-Fi).
إذا كانت المسافة بين الجهاز وجهاز التوجيه اللاسلكي بعيدة أكثر من اللازم، ستصبح قوة الإشارة ضعيفة. قد يستغرق التسجيل وقتًا طويلاً أو قد يفشل التثبيت.
- ٢ قم بإغلاق بيانات الهاتف المحمول أو البيانات الخلوية على هاتفك الذكي.

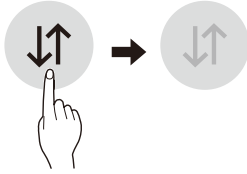

- ٣ وصل هاتفك الذكي بجهاز التوجيه اللاسلكي.

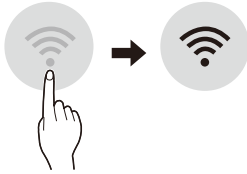

ملاحظة

- للتحقق من اتصال Wi-Fi، قم بفحص رمز Wi-Fi على لوحة التحكم ما إذا كان مضيئاً.
- يدعم الجهاز شبكات Wi-Fi بتردد ٢,٤ جيجاهرتز فقط لمعرفة تردد الشبكة الخاصة بك، اتصل بمزود خدمة الإنترنت أو راجع دليل جهاز التوجيه اللاسلكي.
- تطبيق LG ThinQ ليس مسؤولاً عن أي مشاكل الاتصال بالشبكة أو أي أعطال، أو خلل، أو أخطاء نتجت عن طريق الاتصال بالشبكة.

ملاحظة

- إذا كان لدى الجهاز مشكلة اتصال بشبكة Wi-Fi، قد تكون بعيدة كل البعد عن جهاز التوجيه. اشتر جهاز تقوية Wi-Fi (موسع المدى) لتحسين قوة إشارة Wi-Fi.
- قد لا يتم الاتصال بشبكة Wi-Fi أو قد يتم قطع الاتصال حسب جودة بيئة الشبكة المحلية.

تطبيق LG ThinQ

يسمح لك تطبيق LG ThinQ التواصل مع الجهاز بواسطة هاتفك الذكي.

مزايا تطبيق LG ThinQ

تواصل مع الجهاز عبر هاتف ذكي باستخدام الخصائص الذكية الملائمة.

دورة الصيانة (تشغيل عن بعد ، تحميل الدورات)

قم بتعيين الدورة المفضلة أو قم بتنزيلها وتشغيلها باستخدام جهاز التحكم عن بُعد.

التدريب على تنظيف الحوض

تُظهر هذه الوظيفة عدد الدورات المتبقية قبل أن يحين وقت تشغيل وظيفة تنظيف الحوض.

مراقبة الطاقة

تتحقق هذه الوظيفة من استهلاك الطاقة للدورات التي تم استخدامها مؤخراً ومتوسط الاستهلاك الشهري.

Smart Diagnosis

توفر هذه الوظيفة معلومات مفيدة حول تشخيص مشكلات الجهاز وحلها حسب نمط الاستخدام.

الإعدادات

يسمح لك بتعيين خيارات متعددة على الجهاز وفي التطبيق.

التنبهات

عند الانتهاء من الدورة أو حدوث عطل في الجهاز، يمكنك استلام إشعارات على هاتفك الذكي. تنطلق هذه الإشعارات حتى لو كان تطبيق LG ThinQ مغلقاً.

ملاحظة

- إذا غيرت جهاز التوجيه اللاسلكي الخاص بك، أو مزود الخدمة، أو كلمة المرور، قم بتمسح الجهاز المسجل من تطبيق LG ThinQ وسجله من جديد.
- يخضع التطبيق للتغيير لأغراض تحسين الجهاز بدون إشعار المستخدمين.
- قد تتغير الميزات حسب الطراز.

وظائف خاصة

Child Lock (القفل ضد عبث الأطفال)

استخدم هذا الخيار لتعطيل أدوات التحكم. يمكن لهذه الخاصية أن تمنع الأطفال من تغيير البرامج أو تشغيل الجهاز.

قفل لوحة التحكم

- ١ اضغط باستمرار على مستوى الماء ثم على أزرار تجفيف معاً لمدة ٣ ثوانٍ.
- ٢ 'L' و 'L' والوقت المتبقي يظهران بالتناوب على شاشة العرض أثناء القفل.
 - عند ضبط قفل الأطفال، يتم قفل جميع الأزرار باستثناء زر تشغيل.

ملاحظة













- لن يؤدي إيقاف تشغيل الطاقة إلى إعادة تعيين وظيفة القفل للأطفال. يجب إلغاء تفعيل القفل للأطفال لتتمكن من الوصول إلى أي وظائف أخرى.

إلغاء قفل لوحة التحكم

- اضغط باستمرار على مستوى الماء ثم على أزرار تجفيف معاً لمدة ٣ ثوانٍ.
- سيصدر صوت جهاز الإخطار وسيظهر الوقت المتبقي للبرنامج الحالي على شاشة العرض.

الغسيل اليدوي

عند الحاجة إلى دورة شطف/دوران، دوران، شطف، أو غسيل فقط، يمكن ضبط ذلك يدويًا.

شطف، دوران	دوران فقط	شطف فقط	غسيل فقط
 أو  اضغط على الزر تشغيل.			
 اضغط على زر الشطف.	 اضغط على زر تجفيف.	 اضغط على زر الشطف.	 اضغط على زر غسيل.
يتم تحديد الشطف والدوران تلقائيًا.	 اضغط على زر تجفيف إلى أن يتم إلغاء وظيفة الدوران.	 اضغط على زر تجفيف إلى أن يتم إلغاء وظيفة الدوران.	يتم تحديد الشطف والدوران تلقائيًا.
 اضغط على زر الشطف وزر تجفيف لضبط عدد مرات الشطف والدوران.	 اضغط على زر الشطف لضبط عدد مرات الشطف.	 اضغط على زر الشطف وزر تجفيف إلى أن يتم إلغاء وظيفة الشطف والدوران.	 اضغط على زر الشطف وزر تجفيف إلى أن يتم إلغاء وظيفة الشطف والدوران.
 اضغط على الزر بدء / توقف مؤقت.			

ملاحظة

- عند تحديد خيار غسيل، غسيل/شطف، أو شطف فقط، لن يتم تصريف الماء بعد انتهاء الغسيل. إذا كنت ترغب في تصريف الماء، حدد خيار تجفيف فقط.
- عند اختيار شطف فقط، ستبدأ العملية بإدخال الماء.
- إذا لم تحدد أي اختيار بالنسبة لمستوى الماء، يتم تحديده تلقائيًا.

Soak (نقع)

- يمكن اختيار نقع للغسل الملابس شديدة الاتساخ بواسطة نقعها في المياه لبعض الوقت لإزالة الجراثيم والأوساخ.
 - عند تفعيل نقع، تضئ أيقونة .
 - لتفعيل خيار نقع، اضغط مع الاستمرار على زر Turbo Wash™ لمدة ٣ ثوانٍ.
 - لتغيير زمن نقع على شاشة العرض أو إيقاف تشغيل خيار النقع، اضغط على زر Turbo Wash™ أثناء تفعيل خيار النقع.
- ملاحظة**
- عند تفعيل خيار Turbo Wash™، لا يمكن ضبط خيار نقع حتى إذا تم الضغط على زر Turbo Wash™ لمدة ٣ ثوانٍ.

Hot Wash / Cold Wash (غسيل ساخن / غسيل بارد)

- اضغط على زر غسيل ساخن و غسيل بارد لتحديد الماء الساخن أو الماء البارد كل منهما على حدة، أو لتحديدهما معاً.
- يمكن تغييره في أثناء التشغيل.
- في حال اختيار الماء الساخن، سيتم الغسيل باستخدام الماء الساخن، وسيتم الشطف باستخدام الماء البارد.
- ينتج عن تحديد الماء الساخن والبارد درجة حرارة مناسبة من خلال خلطهما معاً بشكل مناسب، عند تحديد كل الماء البارد والماء الساخن معاً.
- برنامج العناية ضد الحساسية درجة حرارته أعلى. لذلك، فهو يستخدم الماء الساخن أكثر من البرامج الأخرى.
- يتم اختيار الماء الساخن والماء البارد معاً تلقائياً في برامج العناية ضد الحساسية، والشطف الذكي، وتنظيف الحوض.

Steam (غسيل البخار)

- اضغط على زر غسيل البخار لاستخدام البخار.
- يتم اختيار البخار تلقائياً ضمن برنامج العناية ضد الحساسية.

Time Delay (تأخير الوقت)

- يمكنك ضبط وقت التأخير بحيث تبدأ الغسالة تلقائياً وتنتهي بعد فترة زمنية محددة.

١ اضغط على الزر تشغيل.

٢ حدد برنامج الغسيل.

٣ اضغط على زر تأخير الوقت لتعيين وقت التأخير المطلوب.

٤ اضغط على الزر بدء / توقف مؤقت.

ملاحظة

- وقت التأخير هو وقت انتهاء البرنامج، وليس وقت البدء. ربما يختلف وقت التشغيل الفعلي بسبب درجة حرارة الماء، وحمولة الغسيل، وعوامل أخرى.
- يمكن الحجز حتى ١٨ ساعة، مع وجود مدة فاصلة بمقدار ١ ساعة بين فترات الحجز من ٣ إلى ١٢ ساعة، وبمقدار ٢ ساعة بين فترات الحجز من ١٢ إلى ١٨ ساعة. لا يمكن ضبط تأخير الوقت لأقل من ٣ ساعات.
- لإلغاء وظيفة تأخير الوقت، اضغط على زر تأخير الوقت بشكل متكرر حتى يُلغى الحجز، أو اضغط على زر تشغيل لفصل الطاقة وتشغيلها.

Turbo Wash™

اضغط على الزر Turbo Wash™ لتوفير الوقت والطاقة باستخدام تقنية منفث الرش.

Rinse (الشطف)

- اضغط على زر الشطف لتغيير عدد مرات الشطف.

شطف مكثف

- استخدم برنامج الشطف المكثف للتخلص من منظفات الغسيل بشكل أكثر فعالية.

ملاحظة

- ستختلف الخيارات القابلة للتحديد بناء على الدورة المحددة.

Spin (تجفيف)

- اضغط على زر تجفيف لتغيير قوة الدوران.
- اضغط على زر بدء / توقف مؤقت لإظهار الوقت المتبقي.

كيفية استخدام وظيفة التجفيف الهوائي

- عند تحديد تجفيف بالهواء، يمكنك تقليل وقت التجفيف عن طريق تقليل الرطوبة الموجودة في الملابس إلى أقل حد.
- اضغط على زر تجفيف لمدة ثلاث ثوانٍ للتحديد، واضغط على زر تشغيل لإلغاء التحديد.

ملاحظة

- يُراعى دائماً أن يبقى وزن الغسيل ٢ كجم أو أقل، وتوزيعه بالتساوي.
- حدد ٦٠ دقيقة للملابس المصنوعة من القطن و ١٢٠ دقيقة للملابس المصنوعة من الألياف الصناعية للتخلص من الرطوبة بشكل فعال.

Water Level (مستوى الماء)

- اضغط على زر مستوى الماء لتعديل مستوى الماء.
- يمكن تغييره في أثناء التشغيل.
- هذه الغسالة تكشف نوعية الغسيل تلقائيًا، ثم تضبط مستوى الماء. قد يكون من الضرورة زيادة مستوى الماء يدويًا عند غسيل ملابس خفيفة الوزن وكبيرة الحجم.
- عند تحديد برنامج غسيل، سيظهر مستوى الماء على لوحة التحكم.
- عندما يتم كشف مستوى الماء تلقائيًا، قد يختلف تبعًا لنوعية الغسيل، حتى وإن ظهر مستوى الماء نفسه على لوحة التحكم.

Wash (غسيل)

- اضغط على زر غسيل لتغيير وقت الغسيل.
- تعديل إعدادات مستوى الغسيل سيؤدي إلى تغيير مرات الدورة و/أو دورات الغسيل. اضغط على زر غسيل إلى أن يتم تحديد مستوى الغسيل الذي تريده.

Delicates (غسيل الملابس الناعمة)

استخدم هذا البرنامج لغسيل الملابس الرقيقة، ومنها ملابس السيدات الداخلية، والملابس الصوفية. وقيل مباشرة الغسيل، تفحص رقعة العناية لمعرفة تعليمات الغسيل.

- حيث يقوم هذا البرنامج باستخدام دوران بطيء لتجفيف الملابس من الماء، لذلك ستحتوي الملابس على كمية من الرطوبة أكثر مما هو طبيعي.
- سوف تستخدم الماء البارد فقط في هذا البرنامج لأن الماء الساخن قد يؤدي إلى تلف الملابس.

ملاحظة

- قم بتعليق الملابس الرقيقة أو نشرها حتى تجف.

Sports Wear (الملابس الرياضية)

يُناسب هذا البرنامج الملابس الرياضية مثل ملابس التريثل أو الركض.

Pre Wash + Normal (غسيل عادي + غسيل مبدئي)

استخدم هذا البرنامج للمعالجة الأولية للأوساخ فور حدوثها وقيل غسلها باليد. وهو ضروري للملابس التي قد تبعث رائحة حال تركها دون غسل فوري.

Duvet (الحاف)

استخدم هذا البرنامج لغسيل سجادة أو فرش السرير الذي يحمل علامة الغسيل اليدوي.

- قد يسبب التعويم ضررًا بفرش السرير المصنوع من الكشمير، والبطانية المصنوعة من الأكلير، والبطانية ذات الغزل المزدوج، والبطانية المصنوعة من الصوف، والبطانات (البوليستر ١٠١)، وشراشف السرير. يرجى شراء شبكة ملابس منفصلة للغسيل.
- أفضل فرش السرير عن الملابس العامة. فقد تسبب انحراف الغسيل ويؤدي إلى غسيل غير طبيعي.
- الدوران الجاف قد يستغرق وقتًا أطول لفرد الغسيل إذا تراكم فرش السرير في جانب واحد.
- لا تغسل أبدًا بطانية أو سجادة كهربية. فهي تسبب ضررًا بالغسالة والغسيل.
- يرجى استخدام شبكة غسيل لنقع وتغطيس فرش السرير الذي ينتفخ بسهولة. فقد يلحق ضررًا بالملابس وأجزاء الغسالة عند انتفاخه.
- بغض النظر عن الحجم، نوصي بغسلها واحدة بعد الأخرى. في حال غسيل قطعتين من فرش السرير مع مواد مختلفة عنها في نفس الوقت، فقد يؤدي ذلك إلى تجفيف غير طبيعي بسبب اختلال التوازن.

ملاحظة

- كيف تضع بطانية داخل حلة الغسيل

تحت هذا الخط

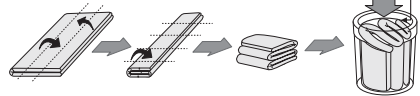

Stain Care (عناية بالبقع)

- استخدم هذا البرنامج للتخلص من البقع بفعالية. سوف يتم تدفئة الماء حتى ٤٠ درجة مئوية عند تشغيل هذا البرنامج لتحقيق أفضل نتيجة للغسيل.
- يستخدم هذا البرنامج ماء أكثر من البرامج الأخرى لأن درجة الحرارة فيه تكون أعلى، وذلك لتسخين الماء.
 - من البقع التي يسهل التخلص منها باستخدام هذا البرنامج بلع القهوة، والصودا، والعصير، وصلصة الصويا، الخ.
 - إذا قمت بتوصيل الماء البارد فقط، سوف يستغرق الغسيل وقتاً أطول لأن وقت تسخين الماء يصبح أطول. استخدم المياه الباردة والمياه الدافئة معاً.
 - أثناء التسخين، قد تظهر قطرات الماء على زجاج الباب بسبب اختلاف مستويات الرطوبة. وهذا أمر طبيعي؛ فقط قم بمسح الزجاج بعد انتهاء الغسيل.
 - كن حذراً لأن الجزء الخارجي من الجهاز يكون ساخناً بفعل التسخين.
 - يوصى بألا يقل حجم الغسيل لهذا البرنامج عن ٥ كجم.

Allergy Care (عناية ضد الحساسية)

- هذا البرنامج من البرامج القوية التي تعتمد على درجة حرارة عالية ومصممة خصيصاً للتقليل من المواد المسببة للحساسية.
- من البقع التي يسهل التخلص منها باستخدام هذا البرنامج بقع الحليب، والدم، والإفرازات الدهنية، والبيض.
 - إذا قمت بتوصيل الماء البارد فقط، سوف يستغرق الغسيل وقتاً أطول لأن وقت تسخين الماء يصبح أطول.
 - أثناء التسخين، قد تظهر قطرات الماء على زجاج الباب بسبب اختلاف مستويات الرطوبة. وهذا أمر طبيعي؛ فقط قم بمسح الزجاج بعد انتهاء الغسيل.
 - كن حذراً لأن الجزء الخارجي من الجهاز يكون ساخناً بفعل التسخين.
 - بسبب ارتفاع درجات حرارة الماء المستخدم، لا نوصي بهذا البرنامج عند غسل الصوف أو الحرير أو الجلد أو أي من الأقمشة الرقيقة الأخرى أو الأغراض سريعة التأثر بدرجة الحرارة.
 - يوصى بألا يقل حجم الغسيل لهذا البرنامج عن ٤ كجم.

Smart Rinse (الشطف الذكي)

استخدم هذا البرنامج لزيادة أداء الشطف. يتضمن هذا الملابس الداخلية وملابس الأطفال. إذا كان شخص ما يعاني من حساسية أو مشكلة في الجلد، استخدم هذا البرنامج.

Quick Wash (غسيل سريع)

استخدم هذا البرنامج لغسيل الملابس المتسخة تساخناً خفيفاً ولفترة وجيزة. يوصى بألا يقل حجم الغسيل لهذا البرنامج عن ٤ كجم.

Towels (مناشف)

استخدم هذا البرنامج لغسل المناشف بعلامة الغسيل اليدوي بفعالية.

ملاحظة

- يُرجى الغسل بشكل منفصل عن الملابس الأخرى.

برنامج الغسيل

دورات الغسيل مُصممة لتحقيق أفضل أداء للغسيل في كل نوع من أنواع الحمولة. اختر البرنامج الذي يناسب الحمولة للحصول على أفضل أداء للغسيل والعناية بالملابس. اضغط على زر البرنامج لتحديد البرنامج الذي تريده. عند اختيار برنامج الغسيل، سوف يضيء ضوء برنامج الغسيل الخاص به.

Normal (غسيل عادي)

استخدم هذا البرنامج لغسيل الأحمال العادية. يكتشف جهاز الاستشعار المثبت بالغمالة حجم الحمل، ثم يحسب إعدادات الغسيل والشطف والدوران بناء على ذلك.

- إذا كان في حوض الغسيل ماء أو ملابس مبللة بالفعل قبل البدء، سيزيد مستوى الماء.
- بالنسبة للأحمال الضخمة خفيفة الوزن، قد يكون مستوى الماء منخفضاً جداً، ومن ثم يجب زيادته يدوياً.
- اضبط البرنامج على خيار "غسيل عادي + غسيل بالبخار + غسيل بارد + مستوى الماء ٨ + نفع لمدة ١٨٠ دقيقة + غسيل لمدة ٢٥ دقيقة + الشطف لمدة ٢ + تجفيف متوسط (نصف حمولة ٤٠ درجة مئوية)"، "غسيل عادي + غسيل بالبخار + غسيل ساخن + غسيل بارد + مستوى الماء ٨ + نفع لمدة ١٨٠ دقيقة + غسيل لمدة ٢٥ دقيقة + الشطف لمدة ٢ + تجفيف متوسط (نصف حمولة ٦٠ درجة مئوية)"، "غسيل عادي + غسيل بالبخار + غسيل ساخن + غسيل بارد + مستوى الماء ١٠ + نفع لمدة ١٨٠ دقيقة + غسيل لمدة ٢٥ دقيقة + الشطف لمدة ٢ + تجفيف متوسط (حمولة كاملة ٦٠ درجة مئوية)" لاختيار المطابقة مع المواصفة القياسية السعودية رقم (SASO ٢٨٨٥).

- برنامج الملابس القطنية القياسي عند درجة حرارة ٦٠ درجة مئوية: غسيل عادي + غسيل بالبخار + غسيل ساخن + غسيل بارد + مستوى الماء ١٠ + نفع لمدة ١٨٠ دقيقة + غسيل لمدة ٢٥ دقيقة + الشطف لمدة ٢ + تجفيف متوسط (حمولة كاملة)
- برنامج الملابس القطنية القياسي عند درجة حرارة ٦٠ درجة مئوية: غسيل عادي + غسيل بالبخار + غسيل ساخن + غسيل بارد + مستوى الماء ٨ + نفع لمدة ١٨٠ دقيقة + غسيل لمدة ٢٥ دقيقة + الشطف لمدة ٢ + تجفيف متوسط (نصف حمولة)
- برنامج الملابس القطنية القياسي عند درجة حرارة ٤٠ درجة مئوية: غسيل عادي + غسيل بالبخار + غسيل بارد + مستوى الماء ٨ + نفع لمدة ١٨٠ دقيقة + غسيل لمدة ٢٥ دقيقة + الشطف لمدة ٢ + تجفيف متوسط (نصف حمولة). فهي أيضاً مناسبة لتنظيف الغسيل المتسخ بشكل عادي.
- تعتبر هذه البرامج هي الأكثر كفاءة من حيث استخدام دورة الطاقة المركبة واستهلاك المياه لتنظيف هذا النوع من الغسيل القطني.

- قد تختلف درجة حرارة المياه الفعلية عن درجة حرارة الدورة الموضحة.

- تعتمد نتائج الاختبار على ضغط الماء ووعسره ودرجة حرارة مدخل الماء، ودرجة حرارة الغرفة، ونوع الحمولة ومقدارها، ومدى استرخاء المنظف المستخدم، والتنظيف في إمدادات الطاقة الكهربائية الرئيسية، والخيارات الإضافية المختارة.

لوحة التحكم للطرز البخارية

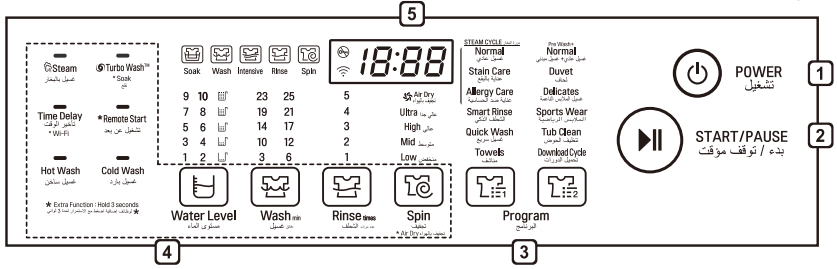

1 زر تشغيل

- اضغط فوق زر تشغيل لتشغيل الغسالة.
- يتوقف الجهاز تلقائياً عن التشغيل بعد وقت محدد من انتهاء الغسيل.

2 زر بدء / توقف مؤقت

- اضغط على زر بدء / توقف مؤقت لبدء دورة الغسيل أو إيقافها مؤقتاً.
- في حالة الحاجة إلى إيقاف دورة الغسيل مؤقتاً، اضغط على الزر بدء / توقف مؤقت.

ملاحظة

- لضمان سلامة العملاء، سينغلق الباب تلقائياً أثناء التشغيل. إذا كان لديك ملابس إضافية لوضعها، اضغط على زر بدء / توقف مؤقت لفك القفل.
- اضغط على زر بدء / توقف مؤقت مرة ثانية لاستئناف التشغيل.

3 زر البرامج

- تتوفر البرامج وفقاً لنوع الغسيل.
- سيضيء المصباح للإشارة إلى البرنامج المحددة.

4 زر الخيارات

- اضغط على الأزرار لتحديد الخيارات التي تريدها.

5 شاشة العرض

- تعرض شاشة العرض الإعدادات، والوقت المُقدَّر المتبقي، والخيارات، ورسائل الحالة. عندما يتم تشغيل المنتج، ستضيء الإعدادات الافتراضية في شاشة العرض.
- سيبقى مصباح العملية قبل البدء. سوف يومض مصباح العملية خلال تشغيلها، ثم ينطفئ عندما تنتهي هذه العملية.

إضافة مبيض سائل

- تفحص ورقة العناية الملحقة بالملابس للتعرف على التعليمات الخاصة، وافرز الملابس المراد تبييضها.
- اضع مبيض سائل يحتوي على الكلور.
- قم بمعايرة الكمية الموصى بها من المبيض السائل بعناية باتباع التعليمات الموجودة على العبوة.
- قبل بدء تشغيل الغسالة، اسكب الكمية التي قمت بمعايرتها من المبيض مباشرة في موزع المبيض. تجنب الارتشاش أو الملاء المفرط. يجب خلط مسحوق المبيض بالماء قبل سكه في الموزع.

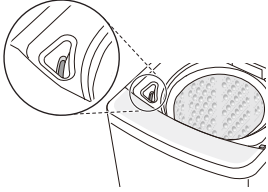

ملاحظة

- لا تضع أبدًا المبيض السائل غير المخفف مباشرة على الملابس، أو في سلة الغسيل. قد يؤدي ذلك إلى تغيير اللون أو إلحاق ضرر بالغسيل.
- لا تسكب مسحوق المبيض في موزع المبيض.

إضافة منعم القماش

- لا تتجاوز خط أقصى حد للماء. يمكن أن يتسبب الماء الزائد في التوزيع المبكر لمنعم القماش، مما قد يؤدي إلى إحداث بقع بالملابس. أغلق درج الموزع ببطء.

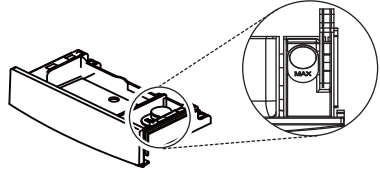

- لا تترك منعم القماش في درج المنظفات لأكثر من يومين (يمكن أن يتصلب منعم القماش).
- سيتم إضافة المنعم تلقائيًا خلال دورة الشطف الأخيرة.
- لا تفتح الدرج في أثناء الإمداد بالماء.
- لا يجب استخدام المذيبات (البنزين، وما إلى ذلك).

ملاحظة

- لا تسكب منعم القماش على الملابس مباشرة.

إضافة منتجات التنظيف

مقدار المنظف

- قم بتخفيف مُنظف الغسيل السائل بالماء ثم اسكبه في حوض الغسيل، وابدأ تشغيل الدورة.
- استخدام منظفات الغسيل السائلة دون تخفيف، أو ترك الملابس لفترة طويلة بعد إضافة منظفات الغسيل المخففة بالماء في حوض الغسيل قد يسبب ضررًا بالملابس أو يؤدي إلى تبييضها أو تغيير ألوانها.

ملاحظة

- لا تترك المنظفات تتصلب. حيث يمكن أن يؤدي ذلك إلى حدوث انسداد، أو ضعف في أداء الشطف، أو رائحة.
- الحمولة الكاملة: وفقًا لتوصيات الشركة المصنعة.
- الحمولة الجزئية: ٤/٣ الكمية المعتادة
- الحد الأدنى للحمولة: ٢/١ الحمولة الكاملة

إضافة المنظف

- اتبع التعليمات على علبة مسحوق الغسيل. استخدام القليل جدًا من منظفات الغسيل هو سبب شائع لمشاكل الغسيل. استخدم المزيد من منظفات الغسيل في حال وجود ماء عسر أو أحمال ثقيلة أو رواسب دهنية أو زيتية أو عند انخفاض درجة حرارة الماء.
- يجب عدم استخدام مساحيق شراخ الصابون أو الصابون المجرّوش في غسلتك. وعند غسل ملابس الصوف، تذكر استخدام منظف غسيل يناسب غسل الصوف.

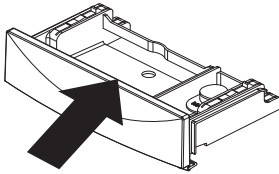

ملاحظة

- يمكن أن يؤدي استخدام مقدار كبير من المنظف، أو المبيض، أو المنعم إلى تدفق زائد.

- يجب استخدام المنظف وفقًا لتعليمات الشركة المصنعة للمنظف، واختيارها وفقًا لنوع الأقمشة، ولونها، ومدى اتساخها، ودرجة حرارة الغسيل.
- عند استخدام مقدار كبير من المنظف، فقد تحدث رغوة كثيرة جدًا وهذا يقلل من كفاءة الغسيل أو يؤدي إلى نقل الحمولة على المحرك.
- إذا كنت ترغب في استخدام منظف سائل، فاتبع الإرشادات التي توفرها الشركة المصنعة للمنظف.
- يمكنك سكب المنظفات السائلة مباشرةً في درج المنظفات الرئيسي إذا كنت ستبدأ الدورة على الفور.
- لا تستخدم المنظفات السائلة إذا كنت تستخدم تأخير الوقت، أو إذا قمت بتحديد غسيل مبدئي، حيث إن السائل قد يتصلب.
- في حالة حدوث الكثير من الرغاوي، يتعين عليك تقليل كمية المنظف.
- قد تحتاج إلى تعديل مقدار استخدام المنظف حسب درجة حرارة الماء، وعسر الماء، وحجم الحمولة، ومستوى الأوساخ. للحصول على أفضل النتائج، تجنب حدوث رغاوي زائدة عن الحد.
- راجع ملصق الملابس، قبل اختيار المنظف ودرجة حرارة الماء.
- عند استخدام الغسالة، لا تستخدم إلا المنظفات المخصصة لكل نوع من أنواع الملابس:
 - منظفات المساحيق العامة لجميع أنواع الأقمشة
 - منظفات مساحيق للأقمشة الحساسة
 - المنظفات السائلة لجميع أنواع الأقمشة أو المنظفات المخصصة للصوف فقط
- للحصول على غسيل وتبييض أفضل، استخدم المنظف الذي يحتوي على مبيض المسحوق العام.
- يتدفق المنظف من الموزع في بداية الدورة.

فرز الغسيل

- ٣ العناية قبل وضع الحمولة.
- اجمع بين الأغراض الكبيرة والصغيرة في الحمولة. وضع الأغراض الكبيرة أولاً.
 - لا يجب أن تزيد الأغراض الكبيرة عن نصف إجمالي الحمولة. ولا تغسل أغراضاً فردية. حيث قد يؤدي هذا إلى عدم التوازن في الحمولة. أضيف قطعة أو قطعتين متشابهتين.
 - افحص جميع الجيوب للتأكد من أنها فارغة. فقد تؤدي أشياء مثل المسامير، ومشابك الشعر، والثقاب، والأقلام، والقطع المعدنية، والمفاتيح إلى إحداث ضرر في كل من الغسالة وملابسك.

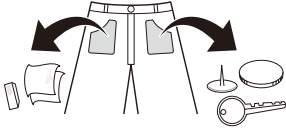

- أغلق السحابات، والخفافات، والسلاسل للتأكد من أن هذه الأغراض لن تعلق بالملابس الأخرى.
- امسح الأوساخ والبقع من خلال وضع مقدار صغير من المنظف المذاب في الماء على البقع وغسلها للمساعدة في إزالة الأوساخ.

تنبيه

- لا تقم بغسيل أو تدوير أي مادة تُصنّف أو تُعرف بأنها صامدة أو مقاومة للماء، حتى وإن كانت رقيقة العناية المصنفة بها تسمح بالغسيل في الغسالة. قد يؤدي عدم اتباع هذه التعليمات إلى حدوث ضرر بالغ بالغسيل أو الغسالة أو الممتلكات الخاصة بك، أو بجمعهم، نتيجة اهتزاز الغسالة غير الطبيعي.
- من المواد الصامدة أو المقاومة بعض بطانات فرش السرير وأعطيتة، والألبسة الواقية من المطر، والملابس والقماش المستخدم في المخيمات، وملابس التزلج على الجليد، وملابس التنزه في الهواء الطلق، والمواد المشابهة.

١ ابحث عن ملصق العناية الموجود على ملابسك.

- سيوضح لك هذا الملصق محتويات أقمشة ملابسك وطريقة غسلها.
- الرموز الموجودة على ملصق العناية.

[درجة حرارة الغسيل]

[الغسيل في غسالة عادية]

[طبعة دائمة]

[الملابس الحساسة]

[غسيل يدي]

[ممنوع الغسل]

٢ فرز الغسيل.

- للحصول على أفضل النتائج، افرز الملابس إلى أنواع يمكن غسلها في دورة الغسيل نفسها.
- تحتاج الأقمشة المختلفة إلى درجات حرارة وسرعات دوران مختلفة عند غسلها.
- افرز دائماً الملابس ذات الألوان الغامقة عن الملابس ذات الألوان الباهتة والملابس البيضاء. واغسلها بشكل منفصل حيث إن الصبغة والوبر قد تنتقل بين الملابس، مما قد يؤدي إلى تغيير لون الملابس البيضاء والفاتحة. ولا تغسل الملابس شديدة الاتساع مع الملابس قليلة الاتساع إذا كان ذلك ممكناً.
- اتساع (شديد، عادي، خفيف) :
افرز الملابس وفقاً لدرجة اتساعها.
- اللون (أبيض، فاتح، غامق) :
افصل المنسوجات البيضاء عن المنسوجات الملونة.
- الوبر (منتجات وبرية، منتجات تجذب الوبر) :
اغسل المنتجات المنتجة للوبر والمنتجات المجمعة للوبر بشكل منفصل عن بعضها البعض.

استخدام الجهاز

قبل الغسيل الأول، اختر برنامج غسيل (عادي، واضف نصف حمل من منظفات الغسيل)، واثرك الغسالة تعمل بدون وضع ملابس. هذا يزيل الرواسب من حلة الغسيل والتي قد تبقى أثناء التصنيع.

١ افرز الغسيل وضع الملابس.

- افرز الغسيل حسب نوع النسيج، ومستوى الأوساخ، واللون، وحجم الحمولة حسب الحاجة. ثم افتح الباب وضع الملابس داخل الغسالة.



٥ بدء البرنامج.

- اضغط على زر بدء / توقف مؤقت لبدء البرنامج. ستتحرك الغسالة لفترة وجيزة بدون مياه لقياس وزن الحمولة. إذا لم يتم الضغط على زر بدء / توقف مؤقت خلال ٦٠ دقيقة، سيتوقف تشغيل الغسالة وستتفقد جميع الإعدادات.



٦ إنهاء البرنامج.

- عند انتهاء البرنامج، سيصدر صوت لحن. في الحال أخرج ملابسك من الغسالة للتخلص من التجاعيد.

ملاحظة

- تتيح وظيفة إعادة البدء التلقائي إعادة تشغيل البرنامج تلقائيًا في حال انقطاع التيار الكهربائي. ويستأنف البرنامج التشغيل من عند نقطة التوقف.

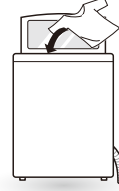

٢ أضف منتجات التنظيف و/أو المنظف والمنعم.

- أضف كمية مناسبة من المنظف إلى درج موزع المنظف. وعند الحاجة، أضف المبيض أو منعم القماش إلى المنطقة المناسبة في الموزع.

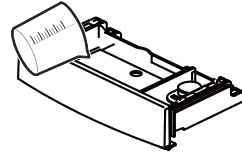

٣ تشغيل الغسالة.

- اضغط على زر تشغيل لتشغيل الغسالة.



تجميع الغطاء المانع للجرذان (اختياري)

أدخل الغطاء المانع للجرذان في فتحة التجميع الموجودة في الجانب الأمامي أو الخلفي من الغسالة.

النوع ١

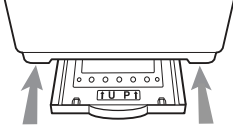

النوع ٢

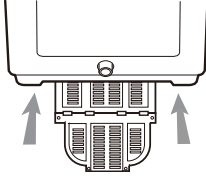

ضبط مستوى الجهاز

إذا كانت الأرضية غير مستوية، فادر الأقدام القابلة للضبط حسب الحاجة (لا تضع قطع الخشب وما إلى ذلك تحت القدم). تأكد من أن جميع الأقدام الأربعة مستقرة وثابتة على الأرض ثم تأكد من أن الجهاز مستوي تمامًا على الأرض.

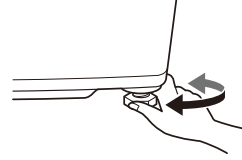

الفحص القطري

- عند الضغط على حواف اللوحة العلوية لجهاز الغسالة بشكل قطري لأسفل، يجب ألا يتحرك جهاز الغسالة لأعلى أو لأسفل على الإطلاق. (يرجى فحص كلا الاتجاهين). وفي حال اهتزاز جهاز الغسالة عند دفع اللوحة العلوية للجهاز بشكل قطري، قم بضبط الأقدام مرة أخرى.

ملاحظة

- يمكن أن تحدث الأرضيات الخشبية أو المعلقة اهتزازًا عنيقًا وعدم اتزان.
- عند تركيب الغسالة على قاعدة مرتفعة، يجب تثبيتها بإحكام للحد من خطر سقوطها.
- إذا تم تركيب الغسالة على سطح غير مستوي أو ضعيف أو مائل وتسبب ذلك في حدوث اهتزاز شديد، قد يؤدي ذلك إلى تعطل الدوران أو خطأ E₁. يجب وضعها على أرضية ثابتة ومستوية لمنع تعطل الدوران.

تحديد موضع خرطوم التصريف

- يجب ألا يتجاوز طول خرطوم التصريف ٣ أمتار.
- لا تضع خرطوم التصريف على عتبة تبلغ ٦ سم أو أكثر.

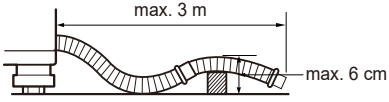

- تأكد من عدم التواء خرطوم التصريف.

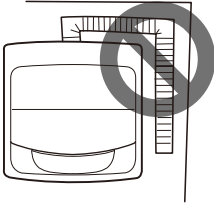

- يحظر غمر طرف خرطوم التصريف في الماء.
- تأكد من عدم التواء خرطوم التصريف.

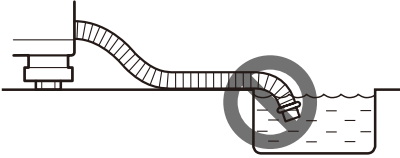

الطراز غير المزود بمضخة

- ١ ادفع كوع الخرطوم نحو هيكل الغسالة.

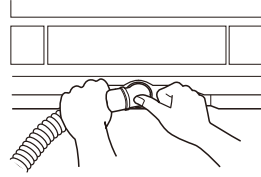

- ٢ لتغيير اتجاه الخرطوم، انزع كوع الخرطوم ثم غير الاتجاه. أعد الخطوة ١.

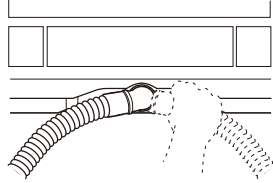

تركيب خرطوم التصريف

قبل توصيل خرطوم التصريف، تأكد من طراز خرطوم التصريف الخاص بك واختر التعليمات الصحيحة.

الطراز المزود بمضخة

- يجب عدم وضع خرطوم التصريف أعلى من ١٢٠ سم من مستوى الأرض. قد لا يتم تصريف الماء في الغسالة أو يتم تصريفه ببطء.
- سيؤدي تثبيت خرطوم التصريف بطريقة صحيحة إلى حماية الأرضية من الضرر الناتج عن تسرب الماء.
- إذا كان خرطوم التصريف أطول من اللازم، لا تقمحه داخل الغسالة. فهذا قد يسبب صوت ضوضاء غير طبيعي.
- عند تركيب خرطوم التصريف في البالوعة، أحكم تثبيته باستخدام سلسلة.

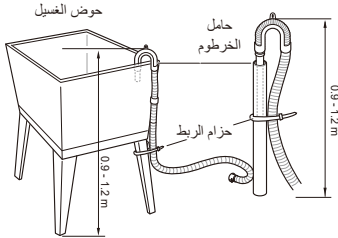
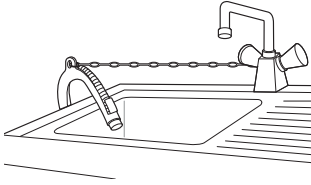

ملاحظة

- ينبغي أن يكون ارتفاع التصريف عند ٠,٩ - ١,٢ م تقريباً من مستوى الأرض.

توصيل الخرطوم بالجهاز

وصّل خط الماء الساخن بمأخذ الماء الساخن الموجود خلف الغسالة. (اختياري)

وصّل خط الماء البارد بمأخذ الماء البارد الموجود خلف الغسالة.

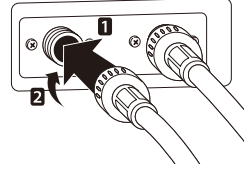

ملاحظة

- بعد الانتهاء من التوصيل، وفي حالة وجود تسرب ماء من الخرطوم، كرر الخطوات نفسها. استخدم الأنواع الأكثر تقليدية لصنبور إمداد الماء. إذا كان الصنبور مربع الشكل أو كبيراً للغاية، فانزع لوحة التوجيه قبل إدخال الصنبور في المحول.

٢ أزل لوحة التوجيه إذا كان الصنبور كبيرًا جدًا حتى يلائم المحول.

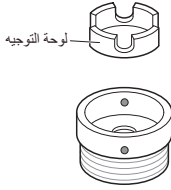

٣ ادفع المحول إلى طرف الصنبور بحيث تشكل الحشية المطاطية وصلة منيعة للماء. أحكم ربط مسامير التثبيت الأربعة واللوحة الحلقية للمحول.

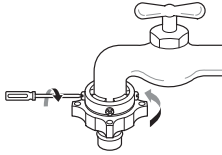

٤ اسحب لوحة مزلاج الموصل إلى أسفل، وادفع خرطوم الإمداد إلى المحول، وحرر لوحة مزلاج الموصل. وتأكد أن أقفال المحول في مكانها.

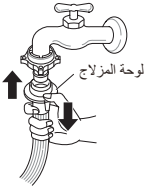

ملاحظة

- بعد توصيل خرطوم الإمداد بصنبور الماء، قم بتشغيل صنبور الماء لطرد المواد الغريبة (الغبار، والرمل، ونشارة الخشب، وما إلى ذلك) الموجودة في خطوط الماء. واترك ماء الصرف في دلو، وتحقق من درجة حرارة الماء.

٣ ادفع المحول إلى طرف الصنبور بحيث تشكل الحشية المطاطية وصلة منيعة للماء. وأحكم ربط مسامير التثبيت الأربعة.

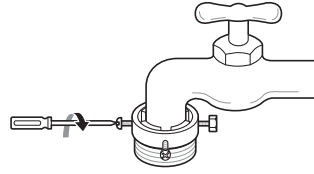

٤ ادفع خرطوم الإمداد بشكل عمودي لأعلى بحيث يمكن للسدادة المطاطية الموجودة داخل الخرطوم أن تلتصق بالصنبور تمامًا ثم أحكم ربطه عن طريق إدارته إلى اليمين.

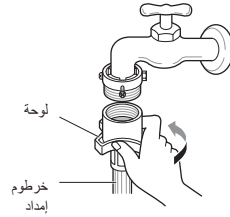

توصيل خرطوم من نوع الممسة الواحدة بالصنبور غير المزود بأسنان

١ فك اللوحة الحلقية للمحول وحرر مسامير التثبيت الأربعة.

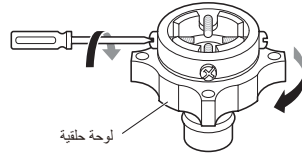

توصيل الخرطوم بصنبور الماء

توصيل الخرطوم اللولبي بالصنبور المزود بأسنان

ثبت موصل الخرطوم بصنبور إمداد الماء.

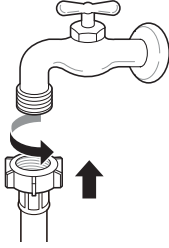

توصيل خرطوم لولبي بالصنبور غير المزود بأسنان

١ فك مسامير التثبيت الأربعة.

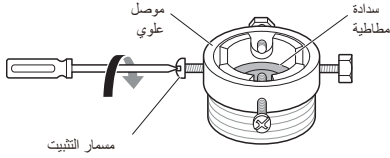

٢ أزل لوحة التوجيه إذا كان الصنبور كبيراً جداً حتى يلائم المحول.

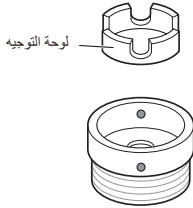

توصيل خرطوم الإمداد

- قبل توصيل خرطوم إمداد الماء بالصنبور، تحقق من نوع الخرطوم ثم اختر تعليمات التركيب الصحيحة.
- قد يختلف خرطوم إمداد الماء المزود مع الغسالة من دولة إلى أخرى. تأكد من توصيل خرطوم إمداد الماء الأزرق بصنبور الماء البارد، وتوصيل خرطوم إمداد الماء البرتقالي بصنبور الماء الساخن.
- لا بد أن يتراوح ضغط الماء بين ٥٠ كيلو باسكال و ٨٠٠ كيلو باسكال (٥،٠ - ٨،٠ كجم/ق/سم^٢).
- لا تُفرط في إحكام غلق خرطوم إمداد المياه.
- إذا تجاوز ضغط إمداد الماء ٨٠٠ كيلو باسكال، يجب تركيب جهاز تخفيف الانضغاط.
- تحقق من حالة الخرطوم بصورة دورية واستبدله إذا لزم الأمر.

التحقق من السدادة المطاطية بخرطوم الإمداد

تتوفر سدادتان مطاطيتان مع خرطومي إمداد الماء، حيث يتم استخدامهما لمنع تسرب الماء. تأكد من إحكام التوصيل بالصنابير للغاية.

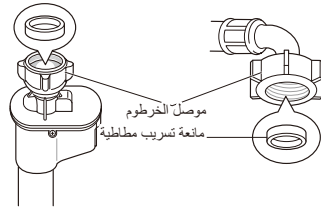
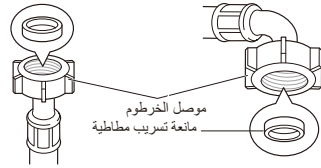

تركيب مكان التركيب

الموقع

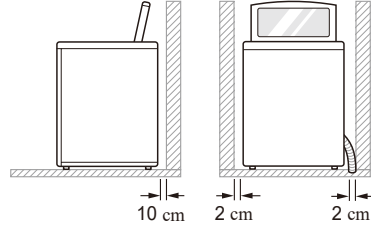

- إذا كان من المستحيل تجنب وضع الجهاز بجانب موقد غاز أو موقد يعمل بالفحم، فيجب وضع عازل (٨٥×٦٠ سم) مغطى برفقائق الألومنيوم على الجانب المواجه للفرن أو الموقد بين الجهازين.
- لا تركيب الجهاز في غرف يمكن أن تصل درجة حرارتها إلى التجمد، حيث يمكن أن تنفجر الخرطوم المتجمدة تحت الضغط. يمكن أن تقل كفاءة وحدة التحكم الإلكترونية في ظل درجات الحرارة الأقل من درجة التجمد.
- تأكد عند تركيب الجهاز من سهولة وصول المهندس إليه في حالة تعطله.
- في حالة الحصول على الجهاز في الشتاء وكانت درجات الحرارة أقل من درجة التجمد، فضع الجهاز في درجة حرارة الغرفة لبضع ساعات قبل تشغيله.

تحذير

- لم يتم تصميم هذا الجهاز للاستخدام البحري أو للاستخدام في المنشآت المتحركة مثل القوافل والطائرات وما إلى ذلك.

التوصيلات الكهربائية

- لا تستخدم سلك إطالة ولا محوّلًا مزدوجًا.
- احرص دائمًا على فصل الجهاز وإيقاف إمداد الماء بعد الاستخدام.
- يتعين توصيل الجهاز بمقبس مؤرض وفقًا للوائح توصيل الأسلاك الكهربائية.
- يجب وضع الجهاز بحيث يمكن الوصول إلى المقابس بسهولة.
- يجب عدم إصلاح الجهاز إلا بواسطة شخص مؤهل، حيث يمكن أن تؤدي الإصلاحات التي تتم من قبل أشخاص ليس لديهم خبرة إلى التعرض إلى إصابة أو عطل خطير. اتصل بمركز الخدمة المحلي.

أرض مستوية : المنحدر المسموح به تحت الجهاز بأكمله يكون بزواوية ٥°.

- **مأخذ الطاقة :** يجب أن يكون بطول ١,٥ متر من كلا جانبي الجهاز.
- لا تزد الحمل على مأخذ الطاقة باستخدام أكثر من جهاز.
- **المسافة الإضافية :** بالنسبة للجدران، ١٠ سم خلف الوحدة، و ٢ سم على الجانبين الأيمن والأيسر.
- لا تضع منتجات الغسيل ولا تخزنها فوق الجهاز في أي وقت. قد تُتلف هذه المنتجات تشطيب الغسالة أو عناصر التحكم.

تحذير

- يجب توصيل المقابس بمأخذ تيار مناسب مثبت بشكل صحيح ومؤرض وفقًا لجميع القوانين واللوائح المحلية.

تحديد المكان

- قم بتركيب الجهاز على أرضية صلبة ومسطحة.
- تأكد من عدم إعاقة السجاد أو البساط أو ما إلى ذلك لدوران الهواء حول الجهاز.
- لا تحاول أبدًا تصحيح أي عدم استواء في الأرضية باستخدام قطع من الخشب أو الورق المقوى أو مواد مشابهة تحت الجهاز.

مستوى ٤٠ درجة مئوية برنامج القطن (نصف حمولة)	مستوى ٦٠ درجة مئوية برنامج القطن (نصف حمولة)	مستوى ٦٠ درجة مئوية برنامج القطن (حمولة كاملة)	
١	١	١	عدد دورات الغسيل
٩٩	٩٩	٩٨	استهلاك الماء خلال دورات الغسيل (لتر)
٢٨٤	٢٨٠	٢٨٠	وقت الغسيل لكل دورة (دقائق)
٢	٢	٢	عدد دورات التشطيف
٧٥ / ١٥	٧٥ / ١٥	١٢٢ / ١٥	استهلاك الماء في كل دورة تشطيف (لتر)
١٥ / ٥	١٥ / ٥	١٥ / ٥	الوقت لكل دورة تشطيف (دقائق)
١	١	١	عدد دورات الدوران السريع
١٦	٢٠	٢٠	وقت الدوران السريع لكل دورة (دقائق)

الطراز : WTS14HHDK

WTS14HHWK

مستوى ٤٠ درجة مئوية برنامج القطن (نصف حمولة)	مستوى ٦٠ درجة مئوية برنامج القطن (نصف حمولة)	مستوى ٦٠ درجة مئوية برنامج القطن (حمولة كاملة)	
١	١	١	عدد دورات الغسيل
٩٦	٩٦	٩٨	استهلاك الماء خلال دورات الغسيل (لتر)
٢٨٤	٢٨٠	٢٨٠	وقت الغسيل لكل دورة (دقائق)
٢	٢	٢	عدد دورات التشطيف
٧٥ / ١٥	٧٥ / ١٥	٩٢ / ١٥	استهلاك الماء في كل دورة تشطيف (لتر)
١٥ / ٥	١٥ / ٥	١٥ / ٥	الوقت لكل دورة تشطيف (دقائق)
١	١	١	عدد دورات الدوران السريع
١٦	٢٠	٢٠	وقت الدوران السريع لكل دورة (دقائق)

الطراز : WTS15HHMK

مستوى ٤٠ درجة مئوية برنامج القطن (نصف حمولة)	مستوى ٦٠ درجة مئوية برنامج القطن (نصف حمولة)	مستوى ٦٠ درجة مئوية برنامج القطن (حمولة كاملة)	
١	١	١	عدد دورات الغسيل
١٠٠	١٠٠	٩٢	استهلاك الماء خلال دورات الغسيل (لتر)
٢٥٢	٢٣٥	٢٣٢	وقت الغسيل لكل دورة (دقائق)
٢	٢	٢	عدد دورات التشطيف
٨٥ / ١٥	٨٥ / ١٥	٧٢ / ١٥	استهلاك الماء في كل دورة تشطيف (لتر)
١٥ / ٥	١٥ / ٥	١٥ / ٥	الوقت لكل دورة تشطيف (دقائق)
١	١	١	عدد دورات الدوران السريع
١٠	١٠	١٠	وقت الدوران السريع لكل دورة (دقائق)

المواصفات

WTS16HHDK WTS16HHMK	WTS15HHMK	WTS14HHDK WTS14HHWK	الطراز
٢٢٠ فولت تقريباً، ٦٠/٥٠ هرتز			مصدر الطاقة
٦٢٢ مم (عرض) x ٦٧٠ مم (عمق) x ١٠٢٠ مم (ارتفاع)			الحجم
٥٠ كج			وزن المنتج
٨٠٠ - ٥٠ كيلو باسكال			ضغط المياه المسموح به
١٥٠٠ وات			الحد الأقصى واط
١٦ كج	١٥ كج	١٤ كج	الحد الأقصى للسعة
٣٦٧ كيلوات لكل ساعة	٦٠٠ كيلوات لكل ساعة	٣٢٦ كيلوات لكل ساعة	استهلاك الطاقة السنوي
٤٥٩٨٠ لتر	٤٢٠٢٠ لتر	٤٢٦٨٠ لتر	استهلاك المياه السنوي
IPX٤			رقم IP (درجة الحماية)
صنع في كوريا			بلد المنشأ

- يمكن تغيير الشكل والمواصفات دون إخطار بذلك من أجل تحسين جودة المنتج.

دليل الغسيل

كمية الماء (لتر)*	كمية الملابس (كجم)	مستوى الماء
١٠٤	~ ١٣,٠	١٠ منسوب مياه
٩٧	١٣,٠ ~ ٨,٠	٩ منسوب مياه
٩٧	٨,٠ ~ ٧,٠	٨ منسوب مياه
٩١	٧,٠ ~ ٦,٠	٧ منسوب مياه
٨٣	٦,٠ ~ ٥,٠	٦ منسوب مياه
٧٣	٥,٠ ~ ٤,٠	٥ منسوب مياه
٦٧	٤,٠ ~ ٣,٠	٤ منسوب مياه
٥٨	٣,٠ ~ ٢,٠	٣ منسوب مياه
٤٦	٢,٠ ~ ١,٠	٢ منسوب مياه
٤٣	١,٠ ~	١ منسوب مياه

- * كمية الماء تقريبية.

- 1 الباب
- 2 زجاج مقسى
- 3 درج الموزع
- 4 موزع المبيض
- 5 الحوض
- 6 أقدام التسوية
- 7 خرطوم التصريف
- 8 خرطوم إمداد الماء
- 9 فلتنر الوبر

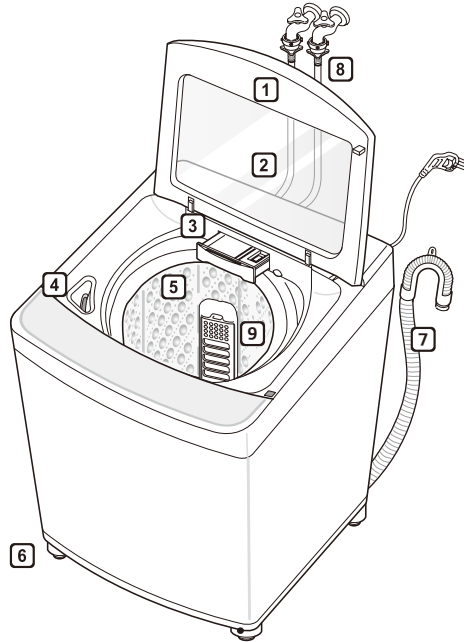

• يمكن تغيير الشكل والمواصفات دون إخطار بذلك من أجل تحسين جودة المنتج.

الملحقات



شريط ربط (اختياري)



أو



أو

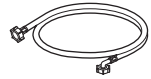

أو



برغي للغطاء المانع للجرذان
(اختياري)

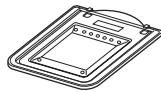

غطاء مانع للجرذان (اختياري)

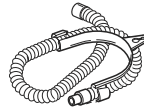

خرطوم التصريف



خرطومان لإمداد الماء
(ساخن (اختياري) + بارد)

التخلص

- قبل التخلص من جهاز قديم، قم بفصله. اقطع الكابل الموجود خلف الجهاز مباشرةً لمنع سوء استخدامه.
- التخلص من جميع مواد التعبئة (مثل أكياس البلاستيك ومادة السنايروفوم) بعيداً عن متناول الأطفال، إذ يمكن لمواد التغليف أن تسبب الاختناق.
- قم بإزالة الباب قبل التخلص من هذا الجهاز تفادياً لخطر احتباس الأطفال أو الحيوانات الصغيرة بداخله.

بالنسبة للطراز المزود بصمام فردي

- لا تقم بالتوصيل بإمداد الماء الساخن.

- تجنب استخدام قابس كهربائي أو أجهزة سلكية بسعة أعلى من السعة المقدرة لها.
- عندما تكون درجة حرارة الهواء مرتفعة ودرجة حرارة الماء منخفضة، قد يحدث تكثيف ومن ثم يؤدي إلى ابتلال الأرض.
- امسح الغبار أو الأتربة من على أجزاء تلامس قابس الطاقة.
- قد يتولد غاز الهيدروجين في ظل ظروف معينة في سخان مياه وذلك في حال عدم استخدامه لمدة أسبوعين أو أكثر. قد يكون غاز الهيدروجين قابل للانفجار في هذه الظروف. إذا لم يتم استخدام الماء الساخن لمدة أسبوعين أو أكثر، يوصى بمنع احتمالية الضرر أو الإصابة عن طريق فتح جميع صنابير الماء الساخن وتركها تجري لبضع دقائق. قم بذلك قبل استخدام أي جهاز كهربائي متصل بنظام الماء الساخن. سوف يسمح هذا الإجراء البسيط بطرد أي غاز هيدروجين متراكم. كما يحظر التدخين أو استخدام أي لهب مكشوف أو جهاز خلال هذا الوقت، حيث إن الهيدروجين من الغازات القابلة للاشتعال.

الصيانة

- يجب نزع قابس الطاقة عند تنظيف الجهاز.
- أدخل قابس الطاقة بإحكام في مقبس الخرج بعد إزالة أي رطوبة أو غبار بشكل كامل.
- لا تقم برش الماء داخل الجهاز أو خارجه لتنظيفه.
- احرص دائماً على عدم فصل الطاقة عن الجهاز من خلال شد كابل الطاقة. وإخراج قابس الطاقة من مقبس الخرج احرص دائماً على الإمساك به بإحكام قبل أن تقوم بجذبه في وضعية مستقيمة.
- يجب أن يقوم فقط موظف خدمة مؤهل من مركز خدمة شركة LG Electronics بتفكيك الجهاز أو إصلاحه أو تعديله. تواصل مع مركز معلومات العملاء في شركة LG Electronics في حال كنت تنقل الجهاز وتقوم بتركيبه في موقع مختلف.

- في حال حدوث فيضان، افصل مقبس الطاقة واتصل بمركز LG Electronics لمعلومات العملاء.
- لا تستخدم مواد قابلة للاحتراق أو قابلة للاشتعال (مواد مثل إيثر، وبنزين، وكحول، ومواد كيميائية، وغاز نفطي مسال، ورذاذ قابل للاحتراق، ومبيد حشرات، ومعطر هواء، ومستحضرات تجميل، وما إلى ذلك) أو تخزينها بالقرب من الجهاز.
- في حالة وجود تسرب غاز (أيسوبيوتين، أو البروبان، أو الغاز الطبيعي، أو ما إلى ذلك)، لا تلمس الجهاز أو قابس الطاقة وقم بتهوية المنطقة على الفور.
- لا يمكنك استخدام خرطوم التصريف أو خرطوم الإدخال في حالة تجمدهما خلال فصل الشتاء إلا بعد الذوبان.
- احفظ جميع منظفات الغسيل، والمواد المنعمة، والمبيضات بعيدًا عن متناول الأطفال.
- تجنب لمس قابس الطاقة أو عناصر التحكم في الجهاز بيدين مبتلتين.
- احرص على عدم ثني كابل الطاقة بشكل مفرط أو وضع شيء ثقيل عليه.
- لا تضع يدك أو قدمك أو أي شيء أسفل الغسالة أثناء تشغيلها.
- لا يجوز إدخال اليدين عند تشغيل حوض تصريف المياه.
- تأكد من عمل التصريف بشكل صحيح. في حال عدم التصريف بشكل صحيح، قد يؤدي ذلك إلى غمر أرضيتك بالمياه.
- إذا لم ينتج عن فتح الباب أثناء الدوران توقف حلة الغسيل خلال ١٥ ثانية، أوقف تشغيل الغسالة على الفور ثم اتصل بوكيلك أو بمركز خدمة LG Electronics.

- يمكن أن يؤدي توصيل موصل حماية غير مناسب إلى خطر التعرض لصدمة كهربائية. استشر كهربائياً أو موظف خدمة مؤهلاً إذا كان لديك أي شك حول ما إذا كان الجهاز مؤرضاً بشكل صحيح أم لا.
- تجنب تعديل سلك الطاقة المقدم مع الجهاز.

التشغيل

- لا تستخدم أداة حادة مثل مثقاب أو دبوس للضغط على وحدة التشغيل أو فصلها.
- حافظ على المنطقة الموجودة أسفل الجهاز وحوله خالية من المواد القابلة للاحتراق مثل الورق، والورق، وقطع القماش، والمواد الكيميائية، وما إلى ذلك.
- لا تضع الحيوانات الحية مثل الحيوانات الأليفة داخل الجهاز.
- لا تترك باب الجهاز مفتوحاً. حيث يمكن أن يتعلق الأطفال بالباب أو يزحفوا إلى داخل الجهاز، مما قد يسبب التلف أو التعرض للإصابة.
- استخدم الخرطوم الجديد أو مجموعة الخرطوم الجديدة المرفقة مع الجهاز. علماً بأن إعادة استخدام الخرطوم القديمة قد يؤدي إلى تسرب المياه وبالتالي تلف الممتلكات.
- أغلق صنابير المياه لتحرير الضغط عن الخرطوم والصمامات والحد من التسرب عند حدوث قطع أو تمزق. تأكد من حالة خرطوم تغذية الماء؛ فقد تحتاج إلى الاستبدال بعد ٥ سنوات.
- لا تقترب أبداً من الجهاز في أثناء تشغيله. انتظر حتى تتوقف حلة الغسل تماماً.
- لا تضع أو تغسل أو تجفف الأغراض التي تم تنظيفها أو غسلها أو نقعها أو اتسخت بمواد قابلة للاشتعال أو قابلة للاحتراق (مثل الشمع ومزيلات البقع الشمعية والزيت والطلاء والجازولين ومزيلات الشحوم ومذيبات التنظيف الجاف والكبروسين والبنزين ومزيلات البقع وزيت التربنتين والزيوت النباتية وزيوت الطهي والأسيتون والكحول، وما إلى ذلك). فقد يتسبب الاستخدام غير السليم في نشوب حريق أو وقوع انفجار.

التركيب

- لا تحاول أبداً تشغيل هذا الجهاز إذا كان تالفاً، أو به عطل، أو مفككاً بشكل جزئي، أو به أجزاء مفقودة أو محطمة، بما في ذلك سلك أو قابس تالف.
- عند نقل هذا الجهاز ، ينبغي توفير شخصين أو أكثر للإمساك به بإحكام.
- أحكم ربط خرطوم التصريف لتجنب فصله.
- في حالة تلف سلك الطاقة أو ارتخاء فتحة المقبس، لا تستخدم سلك الطاقة واتصل بمركز خدمة معتمد.
- تأكد من أن قابس الطاقة موصل بشكل كامل بمأخذ التيار الكهربائي.
- تجنب تركيب الجهاز في أماكن الرطوبة والغبار. تجنب تركيب أو تخزين الجهاز في الهواء الطلق أو في مساحة معرضة للتأثيرات الجوية كضوء الشمس المباشر أو الرياح أو المطر أو درجات الحرارة دون درجة التجمد.
- يجب عدم إعاقة فتحات التهوية بالسجاد.
- لا توصل الجهاز في مأخذ متعدد المقابس أو كبل طاقة للتمديد.
- يجب تأريض هذا الجهاز. في حالة حدوث أي خلل أو عطل، سيحد التأريض من خطر التعرض لصدمة كهربائية من خلال توفير مسار أقل مقاومة للتيار الكهربائي.
- يأتي هذا الجهاز مزوداً بسلك طاقة يحتوي على موصل تأريض للجهاز وقابس طاقة بوصلة تأريض. يجب توصيل قابس الطاقة بمقبس تيار مناسب مثبت ومؤرض وفقاً لجميع القوانين واللوائح المحلية.

يتمثل الغرض من إرشادات السلامة التالية في الحيلولة دون وقوع المخاطر غير المتوقعة أو الأضرار الناجمة عن التشغيل غير الآمن أو غير الصحيح للمنتج. يتم تقسيم الإرشادات إلى "تحذير" و"تنبيه" على النحو الموضح أدناه.

! يتم عرض هذا الرمز للإشارة إلى الأمور وعمليات التشغيل التي يمكن أن تسبب مخاطر، فاحرص على قراءة الجزء الذي يحمل هذا الرمز بعناية واتبع الإرشادات لتجنب المخاطر.

! تحذير

يشير هذا إلى أن عدم اتباع الإرشادات قد يسبب وقوع إصابة خطيرة أو الوفاة.

! تنبيه

يشير هذا إلى أن عدم اتباع الإرشادات قد يتسبب في وقوع إصابة طفيفة أو تلف المنتج.

إرشادات السلامة الهامة

! تحذير

لتقليل مخاطر وقوع انفجار، أو نشوب حريق، أو حدوث وفاة، أو التعرض لصدمة كهربائية، أو حدوث إصابة، أو حروق للأشخاص عند استخدام المنتج، يجب اتباع احتياطات السلامة الأساسية، بما فيها ما يلي:

الأطفال بالمنزل

هذا الجهاز غير مخصص لاستخدام الأفراد (بما في ذلك الأطفال) الذين يعانون من نقص في قدراتهم البدنية أو الحسية أو العقلية، أو ليس لديهم خبرة ومعرفة، ما لم يتم الإشراف عليهم أو تقدم لهم الإرشادات المتعلقة باستخدام الجهاز من قبل شخص مسؤول عن سلامتهم، كذلك يجب الإشراف على الأطفال للتأكد من عدم عبثهم بالجهاز.

جدول المحتويات

قد يحتوي هذا الدليل على صور أو محتوى يختلف عن الطراز الذي قمت بشرائه.
يخضع هذا الدليل للمراجعة من الشركة المصنعة.

٤	إرشادات السلامة
٤	إرشادات السلامة الهامة
١٠	التركيب
١٠	الأجزاء
١٠	الملحقات
١١	المواصفات
١٤	تركيب مكان التركيب
١٥	توصيل خرطوم الإمداد
١٧	تركيب خرطوم التصريف
١٩	ضبط مستوى الجهاز
١٩	تجميع الغطاء المانع للحرذان (اختياري)
٢٠	التشغيل
٢٠	استخدام الجهاز
٢١	فرز الغسيل
٢٢	إضافة منتجات التنظيف
٢٤	لوحة التحكم
٢٥	برنامج الغسيل
٢٧	خيارات البرامج
٢٩	الغسيل اليدوي
٣٠	وظائف خاصة
٣١	الوظائف الذكية
٣١	تطبيق LG ThinQ
٣٣	Smart Diagnosis (التشخيص الذكي)
٣٤	الصيانة
٣٤	تنظيف الغسالة
٣٥	تنظيف فلتر إدخال الماء
٣٥	تنظيف فلتر مضخة التصريف (اختياري)
٣٦	طرق العناية بالمنتج في الأجواء الباردة
٣٦	تنظيف مصفاة الوبر (لبعض الطرازات فقط)
٣٨	استكشاف الأعطال وإصلاحها
٣٨	تشخيص المشكلات
٤٣	رسائل الخطأ
٤٥	الضمان

دليل المالك

غسالة الملابس

قبل البدء في تركيب الجهاز، اقرأ هذه التعليمات بعناية. حيث سيبسط ذلك عملية التركيب ويضمن تركيب الجهاز بشكل صحيح وآمن. واحتفظ بهذه التعليمات بالقرب من المنتج بعد التركيب للرجوع إليها في المستقبل.



WTS15HHMK

WTS14HHWK
WTS16HHMK

WTS14HHDK
WTS16HHDK

ENGLISH EN

العربية AR

