



Digitalize o código QR  
para consultar o manual.



# MANUAL DO USUÁRIO

# LAVADORA DE ROUPAS

---



Antes de iniciar a instalação, leia atentamente estas instruções. Isso simplificará a instalação e assegurará que o produto seja instalado corretamente e com segurança. Deixe este manual perto do produto após a instalação para consultas futuras.

**PORTUGUÊS**

WM14WGSP6A



MFL71917019  
Rev.00\_082622

[www.lg.com](http://www.lg.com)

Copyright © 2022 LG Electronics Inc. Todos os direitos reservados

# ÍNDICE

Este manual pode incluir imagens ou conteúdos que não correspondem ao modelo comprado.

Este manual está sujeito a revisão por parte do fabricante.

## INSTRUÇÕES DE SEGURANÇA

LEIA TODAS AS INSTRUÇÕES ANTES DO USO .....	3
AVISO .....	3

## INSTALAÇÃO

Peças e especificações.....	8
Requisitos do local da instalação .....	11
Desembalando o aparelho .....	12
Nivelando o aparelho .....	13
Conectando a mangueira de entrada de água .....	15
Instalando a mangueira de drenagem .....	17

## FUNCIONAMENTO

Visão geral da operação.....	19
Painel de Controle.....	20
Preparar a carga de lavagem .....	23
Adicionar sabão e amaciante .....	24
Tabela de programas .....	26
Opções extras e funções .....	29

## FUNÇÕES SMART

Aplicativo LG ThinQ.....	32
Smart Diagnosis .....	34

## MANUTENÇÃO

Limpeza após cada lavagem.....	36
Limpeza Periódica .....	36

## RESOLUÇÃO DE PROBLEMAS

Antes de requisitar o serviço de manutenção.....	40
--	----

# INSTRUÇÕES DE SEGURANÇA

## LEIA TODAS AS INSTRUÇÕES ANTES DO USO

As seguintes diretrizes de segurança se destinam a prevenir danos ou riscos inesperados provenientes da utilização incorreta ou insegura do produto.

As diretrizes estão divididas em "AVISO" e "CUIDADO", conforme descrito abaixo.

### Mensagens de segurança



Este símbolo é exibido para indicar problemas e utilizações que podem apresentar riscos. Leia atentamente a parte com este símbolo e siga as instruções para evitar riscos.



#### **AVISO**

Indica que o não cumprimento das instruções pode provocar lesões graves ou a morte.



#### **CUIDADO**

Indica que o não cumprimento das instruções pode provocar lesões menores ou danos ao produto.

## AVISO



### **AVISO**

Para reduzir o risco de explosão, incêndio, morte, choque elétrico, lesões ou queimaduras nas pessoas ao utilizar o produto, siga as precauções básicas, incluindo o que se segue:

### Segurança técnica

- Este aparelho não é destinado a pessoas (incluindo crianças) com capacidades mentais, sensoriais ou físicas reduzidas ou com falta de conhecimento e experiência, a menos que sejam supervisionadas ou recebam instruções referentes ao uso do mesmo por meio da pessoa responsável por sua segurança.

## 4 INSTRUÇÕES DE SEGURANÇA

---

- As crianças devem ser supervisionadas para garantir que não brinquem com o aparelho.
- Se o cabo de alimentação estiver danificado, ele deve ser substituído pelo fabricante, assistência técnica autorizada ou profissionais com qualificações semelhantes, a fim de evitar riscos.
- Utilize uma mangueira nova ou o conjunto de mangueiras fornecido com o aparelho. A reutilização de mangueiras antigas pode causar um vazamento de água e eventuais danos materiais.
- As aberturas de ventilação não devem ser obstruídas por um tapete.
- Este aparelho destina-se apenas a uso doméstico.
- A pressão de entrada de água deve estar entre 50 kPa e 800 kPa.

### Capacidade máxima

A capacidade máxima em alguns ciclos de roupas secas a serem lavadas é de **14 kg**.

A capacidade máxima recomendada para cada programa de lavagem pode ser diferente. Para obter bons resultados de lavagem, por favor consulte a **Tabela de Programas** no capítulo **FUNCIONAMENTO** para maiores informações.

### Instalação

- O transporte do aparelho só deve ser realizado por duas ou mais pessoas.
- Não instale o aparelho em um local úmido e poeirento. Não instale, nem armazene o aparelho em uma área exterior ou em qualquer área que esteja exposta a condições meteorológicas, como luz solar direta, vento, chuva ou temperaturas abaixo de zero.
- Certifique-se de que o plugue de energia esteja completamente inserido na tomada.
- Não ligue o aparelho à tomadas com várias entradas, filtros de linha ou extensões simples.
- Não modifique o cabo de força fornecido com o dispositivo. Se não encaixar na tomada, peça para um electricista qualificado instalar uma que seja adequada.

- Este aparelho está equipado com um cabo de alimentação com um condutor de aterramento / segurança do equipamento e um plugue de força de aterramento (pino de aterramento). O plugue de energia deve estar conectado a uma tomada apropriada, instalada e aterrada de acordo com todos os códigos e normas locais.
- Uma conexão inadequada do condutor de aterramento do aparelho pode criar um risco de choque elétrico. Consulte um electricista ou pessoal de manutenção qualificado caso suspeite que o aparelho não esteja devidamente aterrado.

## Funcionamento

- Nunca utilize o aparelho se o mesmo estiver danificado, apresentar um mau funcionamento, estiver parcialmente desmontado ou possuir partes quebradas ou em falta, incluindo um plugue ou cabo danificado.
- Não use nenhum objeto afiado no painel de controle a fim de operar o aparelho.
- Não tente separar quaisquer painéis ou desmontar o aparelho.
- Não repare nem substitua nenhuma parte do aparelho. Todas as reparações e manutenções devem ser realizadas por pessoal qualificado, salvo quando especificamente recomendado neste manual do usuário. Utilize apenas peças de fábrica autorizadas.
- Não exerça muita pressão sobre a porta do aparelho quando a mesma estiver aberta.
- Não coloque animais, tais como animais de estimação, no interior do equipamento.
- Não lave nenhuma peça que tenha sido especificada pelo fabricante, como não lavável na etiqueta de cuidado.
- Mantenha a área debaixo e em torno do aparelho livre de materiais combustíveis, como fiapos, papel, sobras de tecidos, produtos químicos, etc.
- Não deixe a porta do aparelho aberta. As crianças poderão se pendurar na porta ou engatinhar para dentro do aparelho, causando danos ou lesões.

## 6 INSTRUÇÕES DE SEGURANÇA

---

- Não coloque, lave ou seque artigos que tenham sido limpos, lavados, embebidos ou manchados com substâncias combustíveis ou explosivos (tais como: ceras, removedores de ceras, óleo, tinta, gasolina, desengordurantes, solventes de limpeza a seco, querosene, petróleo, removedores de manchas, aguarrás, óleo vegetal, óleo de cozinha, acetona, álcool, etc.). A utilização inadequada pode causar um incêndio ou explosão.
- Não use ou armazene substâncias inflamáveis ou combustíveis (éter, benzeno, álcool, produtos químicos, GLP, spray combustível, gasolina, diluente, petróleo, inseticida, purificadores de ar, cosméticos, etc.) perto do aparelho.
- Não introduza a mão dentro do aparelho enquanto este estiver em funcionamento. Aguarde até que o tambor esteja completamente parado.
- Não toque na porta durante um programa de alta temperatura.
- Caso ocorra vazamento de água no aparelho ou inundação, desconecte o cabo de força e entre em contato com o serviço de atendimento ao cliente da LG Electronics.
- Feche as torneiras de água para aliviar a pressão nas mangueiras e válvulas e para minimizar vazamentos, caso ocorra uma ruptura ou corte. Verifique o estado das mangueiras de abastecimento; elas devem ser substituídas após 5 anos.
- Se houver vazamento de gás (isobutano, propano, gás natural, etc.) dentro da casa, não toque no aparelho ou no cabo de força e ventile a área imediatamente.
- Se a mangueira de drenagem ou de entrada estiver congelada durante o inverno, utilize-a somente após o descongelamento.
- Mantenha todos os tipos de sabão para lavagem, amaciantes e alvejantes longe do alcance de crianças.
- Não toque no plugue de alimentação ou nos controles do aparelho com as mãos molhadas.
- Não dobre o cabo de alimentação excessivamente, nem coloque objetos pesados sobre o mesmo.
- Evite tocar em água que tenha sido drenada do aparelho durante a lavagem.

- Verifique se a drenagem está funcionando corretamente. Se a água não for drenada adequadamente, seu piso poderá ficar inundado.
- Quando a temperatura do ar é alta e a temperatura da água é baixa, pode ocorrer condensação e, portanto, umedecer o chão.
- Limpe a sujeira ou poeira nos contatos do plugue de energia.

## Manutenção

- Desconecte o aparelho da fonte de alimentação antes de limpá-lo. Definir os controles para a posição OFF ou standby não desliga o aparelho da fonte de alimentação.
- Conecte firmemente o plugue de energia na tomada depois de remover completamente qualquer umidade e poeira.
- Não borrife água na parte interna ou externa do aparelho para limpá-lo.
- Nunca desconecte o aparelho puxando pelo cabo de alimentação. Sempre segure firmemente o plugue de energia e puxe-o para fora da tomada.
- Somente assistência técnica autorizada LG Electronics deve desmontar, reparar ou modificar o aparelho. Entre em contato com o serviço de atendimento ao cliente da LG Electronics se você mover e instalar o dispositivo em um local diferente.

## Eliminação

- Antes de eliminar um aparelho antigo, desmonte-o. Corte o cabo de energia diretamente atrás do aparelho para evitar uma utilização indevida.
- Mantenha todo o material de embalagem (tais como plásticos e o isopor) longe das crianças. Os materiais de embalagem podem causar asfixia.
- Corte o cabo de alimentação e retire a porta antes de descartar este aparelho para evitar que crianças ou pequenos animais fiquem presos dentro do mesmo.

## 8 INSTALAÇÃO

# INSTALAÇÃO

## Peças e especificações

### OBSERVAÇÃO

- A aparência e as especificações poderão sofrer modificações sem aviso prévio para melhorar a qualidade do produto.

### Vista frontal

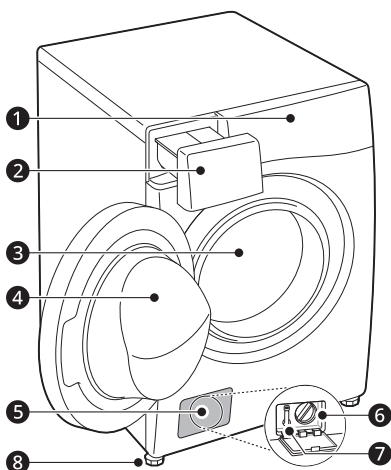

- ❶ Painel de Controle
- ❷ Gaveta do dispenser de sabão
- ❸ Tambor
- ❹ Porta
- ❺ Tampa de cobertura
- ❻ Filtro de drenagem
- ❼ Válvula de drenagem
- ❽ Pés niveladores

### Visão traseira

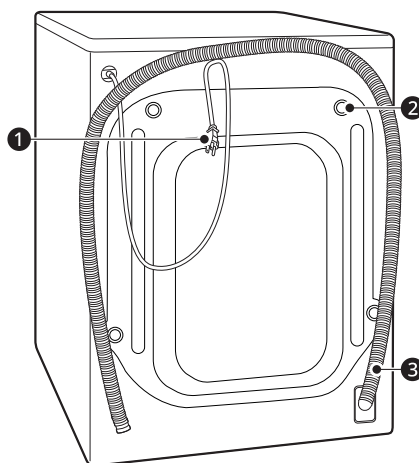

- ❶ Plugue de energia
- ❷ Parafuso de transporte
- ❸ Mangueira de drenagem

## Especificações

Modelo	WM14WGSP6A
Fonte de alimentação	220 V~, 60 Hz
Potência máxima	2000 W
Peso do produto	77 kg

PORTUGUÊS

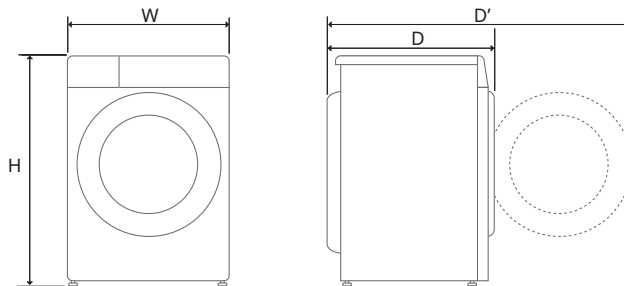

### Dimensão(mm)



W	645	D	770	H	940	D'	1270
---	-----	---	-----	---	-----	----	------

## 10 INSTALAÇÃO

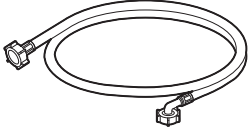
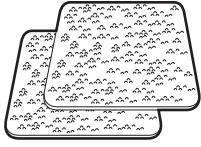
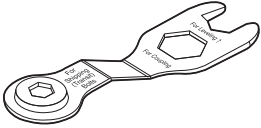
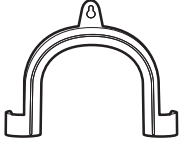
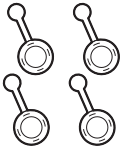
### Acessórios

 <p>Mangueira de Abastecimento de Água Fria</p>	 <p>Lâminas antiderrapantes*1</p>
 <p>Chave Inglesa</p>	 <p>Suporte de Cotovelo para Segurar a Mangueira de Drenagem</p>
 <p>Tampões para Cobertura de Orifícios dos Parafusos de Transporte</p>	 <p>Alça de ajuste*1</p>

\*1 Os acessórios incluídos variam dependendo do modelo adquirido.

## Requisitos do local da instalação

Antes de instalar o aparelho, verifique as informações a seguir para certificar-se de que a instalação seja feita em um local adequado.

### Local para instalação

- Este aparelho deve ser instalado em pisos firmes para minimizar a vibração durante o ciclo de centrifugação. O piso de concreto é o melhor, sendo muito menos propenso a vibrações durante o ciclo de centrifugação do que as tábuas de madeira ou uma superfície acarpetada.
- Se for impossível evitar colocar o eletrodoméstico próximo a um forno ou fogão a gás, entre ambos os aparelhos deve ser inserido um isolamento coberto com uma lâmina de alumínio (850 X 600 mm) na parte lateral voltada para o fogão ou o forno.
- Certifique-se de que o aparelho seja instalado em um local de fácil acesso para um técnico em caso de suporte técnico.
- Ao instalar o aparelho, ajuste todos os quatro pés usando a chave de parafusos fornecida para garantir que o aparelho esteja estável.
- Se certifique que haja espaço suficiente para a abertura completa da porta do aparelho.
- Para garantir folga suficiente para as mangueiras de entrada de água, mangueira de drenagem e fluxo de ar, permita folgas mínimas de pelo menos 20 mm nas laterais e 100 mm atrás do aparelho. Certifique-se de considerar parede, porta ou molduras de piso que possam aumentar as folgas necessárias.

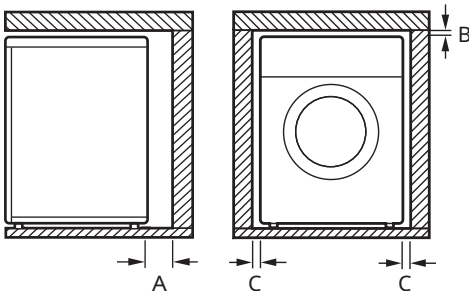

Índice	Espaço livre (mm)
A	100
B	5
C	20

### ⚠ AVISO

- Este eletrodoméstico só deve ser usado para fins domésticos e não deve ser usado em aplicações móveis.

### Pavimentos de madeira (Pisos Suspensos)

Ao instalar o aparelho em pisos de madeira, use protetores de borracha para reduzir vibrações e desequilíbrios excessivos. Pavimentos de madeira ou do tipo suspenso podem contribuir para desequilíbrio e vibração excessivos, erros e mau funcionamento.

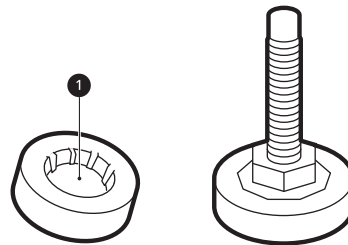

- Para evitar vibração, recomendamos que coloque protetores de borracha 1 com, pelo menos, 15 mm de espessura em cada pé do aparelho fixados, no mínimo, a duas vigas no chão com parafusos.
- Se possível, instale o eletrodoméstico em um dos cantos da dependência, onde o piso é mais estável.
- Ajuste os protetores de borracha para reduzir a vibração.

## 12 INSTALAÇÃO

### ⚠ ADVERTÊNCIA

- Se o aparelho estiver instalado em um piso instável (por exemplo, piso de madeira), a garantia não cobre quaisquer danos e custos decorrentes da instalação nessas circunstâncias.

### OBSERVAÇÃO

- Os protetores de borracha podem ser adquiridos (Peça nº. **4620ER4002B**) em uma assistência técnica autorizada da LG.

- A tomada deve estar a 1 metro de cada lado do aparelho.

### ⚠ AVISO

- As reparações no eletrodoméstico devem ser realizadas somente por pessoal qualificado. Reparções realizadas por pessoas inexperientes poderão causar lesões ou um mau funcionamento grave. Entre em contato com a assistência técnica autorizada LG Electronics.
- O plugue de energia deve ser conectado a uma tomada apropriada, instalada e aterrada/segura, de acordo com todos os códigos e normas locais.

## Ventilação

- Certifique-se de que carpetes, tapetes, etc., não impeçam a circulação de ar em torno do aparelho.

## Temperatura Ambiente

- Não instale o aparelho em uma dependência onde a temperatura poderá atingir graus negativos. Mangueiras congeladas podem romper sob pressão. A fiabilidade da unidade de controle eletrônico pode ser prejudicada a temperaturas abaixo do ponto de congelamento.
- Se o aparelho for entregue no inverno e a temperatura estiver abaixo de zero, deixe seu aparelho à temperatura ambiente por algumas horas antes de o colocar em funcionamento.

## Conexão elétrica

- Não utilize um cabo de extensão ou adaptador duplo.
- Sempre desconecte o eletrodoméstico e desligue o fornecimento de água após a utilização.
- Conecte o aparelho em um soquete aterrado, em conformidade com os regulamentos de fiação atuais.
- O aparelho deve ser posicionado de forma que o plugue seja facilmente acessível.

## Desembalando o aparelho

### Retirar a base de espuma do aparelho

Depois de retirar a caixa e o material de transporte, retire o aparelho da base de espuma.

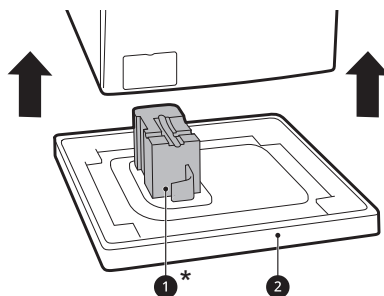

- Faça com que o suporte do cesto ①\* saia da base e não fique preso à parte inferior do aparelho.
- Se for necessário, deitar o aparelho para remover a base de papelão ②, proteja sempre a parte lateral, e coloque-o cuidadosamente sobre o lado protegido. Não deitar a máquina pela parte frontal ou traseira.

\* Esse recurso pode variar, dependendo do modelo adquirido.

## Remover os parafusos de transporte

Para evitar que o aparelho vibre e quebre severamente, remova os parafusos e retentores de transporte.

- 1 Começar pelos dois parafusos de transporte na parte inferior, ①, usar a chave (incluída) para soltar completamente todos os parafusos de transporte girando-os no sentido anti-horário.

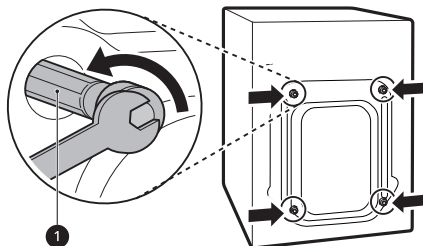

- 2 Remover os parafusos de montagem, balançando-os ligeiramente enquanto os puxa para fora.

- 3 Instale os tampões dos orifícios.
  - Localizar os tampões dos orifícios ② incluídos no pacote de acessórios ou fixados na parte de trás.

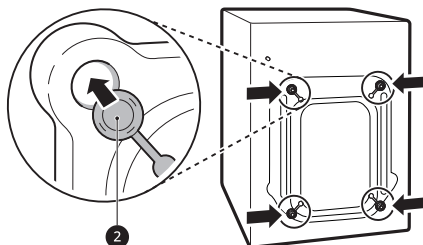

## OBSERVAÇÃO

- Guarde os parafusos e retentores de transporte para uso futuro.
- Ao transportar o aparelho, siga as orientações abaixo:
  - Reinstale os parafusos de transporte.
  - Fixe o cabo de energia na parte traseira do aparelho.

## Nivelando o aparelho

### Verificar o nivelamento

Ao empurrar os cantos da tampa superior na diagonal, o aparelho não deve se mover para cima e para baixo (verifique as duas direções).

- Se o aparelho balançar ao empurrar os cantos da tampa superior diagonalmente, ajuste os pés novamente.
- Verifique se o aparelho está perfeitamente nivelado após a instalação.

## OBSERVAÇÃO

- Os pisos de madeira ou suspensos podem contribuir para vibrações e desequilíbrios excessivos. Considere reforçar os pisos de madeira caso exista ruído ou vibração excessivos.
- Nunca tente corrigir desníveis no chão colocando peças de madeira, papelão ou materiais semelhantes sob o aparelho.

## Ajustar e nivelar os pés

Ao instalar o aparelho, ele deve estar alinhado e perfeitamente nivelado. Se isso não for feito adequadamente, a lavadora pode estar danificada ou não funcionar corretamente.

- 1 Se o piso for irregular, girar os pés niveladores, conforme necessário.
  - Não colocar pedaços de madeira etc. debaixo do pé.

## 14 INSTALAÇÃO

- Certifique-se de que todos os quatro pés estejam estáveis e bem apoiados no chão.

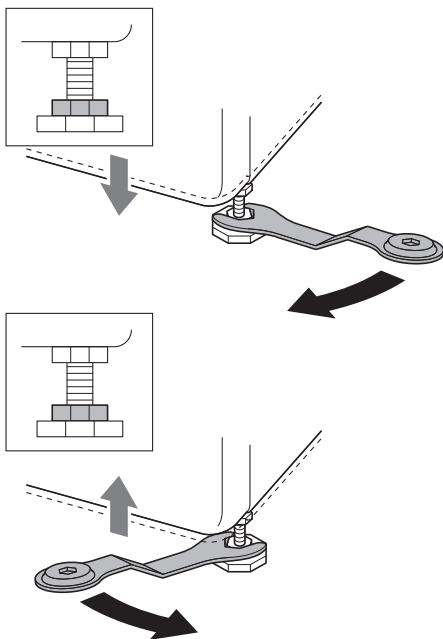

### OBSERVAÇÃO

- Não instale a lavadora em um pedestal, suporte ou superfície elevada, a menos que seja fabricada pela LG Electronics para uso com este modelo.

- 2 Verificar se o aparelho está perfeitamente nivelado usando um nível de precisão ①.

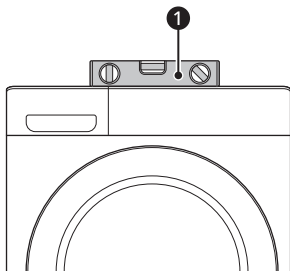

- 3 Fixar os pés niveladores com as porcas ② girando-as no sentido anti-horário, contra a parte inferior do aparelho.

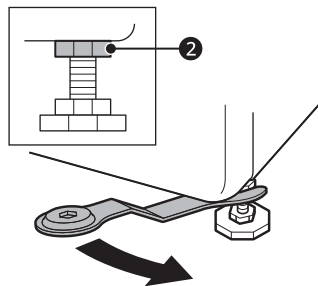

- 4 Conferir se todas as porcas na parte inferior do aparelho estão bem fixadas.

### OBSERVAÇÃO

- O posicionamento e nivelamento adequados da lavadora garantirão um funcionamento confiável, regular e duradouro.
- O aparelho deve estar 100% na horizontal e mantido firmemente nessa posição em um piso duro e plano.
- Ela não deve "Balançar" pelos cantos estando com carga.
- Não deixar que os pés da lavadora se umedeçam. Caso contrário, isso poderá causar vibração ou ruído.

## Utilizar lâminas antiderrapantes

Este recurso pode variar, dependendo do modelo adquirido.

Se você instalar o eletrodoméstico em uma superfície escorregadia, ele poderá se mover devido ao excesso de vibração. O nivelamento incorreto poderá produzir um mau funcionamento por vibração e ruído. Se isso acontecer, instale as lâminas antiderrapantes sob os pés de nivelamento e ajuste o nível.

- 1 Limpe o piso para fixar as lâminas antiderrapantes.
  - Utilize um pano seco para remover e limpar objetos estranhos e umidade. Se continuar

úmido, as lâminas antiderrapantes podem deslizar.

- 2 Ajuste o nível após colocar o eletrodoméstico na área de instalação.
- 3 Colocar o lado adesivo ❶ das lâminas antiderrapantes no piso.
  - A forma mais eficaz é instalar as lâminas antiderrapantes debaixo dos pés frontais. Se isso for difícil, coloque-as sob os pés traseiros.

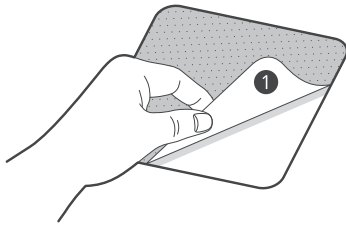

- 4 Colocar o aparelho nas folhas antiderrapantes.
  - Não fixar o lado adesivo ❶ de placas antiderrapantes aos pés do aparelho.

### OBSERVAÇÃO

- Lâminas antiderrapantes adicionais estão disponíveis na assistência técnica autorizada da LG Electronics.

### OBSERVAÇÃO

- Não aperte demais a mangueira de abastecimento de água ou use dispositivos mecânicos para apertar as válvulas de entrada.
- Não é necessária nenhuma proteção adicional contra refluxo para a conexão de abastecimento de água.

PORTUGUÊS

### Verificar a borracha de vedação

São fornecidos dois elos de borracha ❶ junto com a mangueira de abastecimento de água. Eles são utilizados para prevenir vazamentos de água. A conexão às torneiras deve ser suficientemente apertada.

- Não use dispositivos mecânicos, para apertar a mangueiras de abastecimento de água. Certifique-se de que a extremidade curva da mangueira de abastecimento de água esteja conectada ao aparelho.

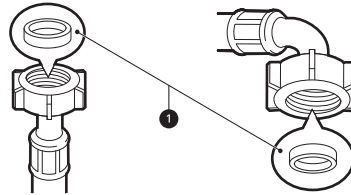

## Conectando a mangueira de entrada de água

### Aviso sobre a conexão

- A pressão da água deve estar entre **50 kPa** e **800 kPa** (0,5–8,0 kgf/cm<sup>2</sup>). Se a pressão estiver maior que **800 kPa**, um aparelho de descompressão deve ser instalado.
- Verifique periodicamente o estado da mangueira de abastecimento de água e substitua a mangueira de abastecimento de água, se for necessário.

## 16 INSTALAÇÃO

### Ligar a mangueira à torneira de água

#### Conectar a mangueira de rosca à torneira com rosca

Parafuse o conector da mangueira de entrada na torneira de abastecimento de água.

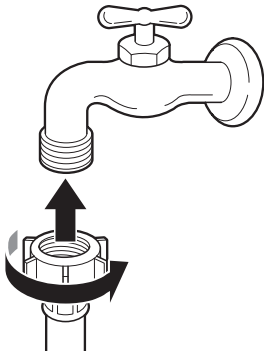

#### Conectar a mangueira de rosca à torneira sem rosca

- 1 Solte os 4 parafusos de fixação ①.

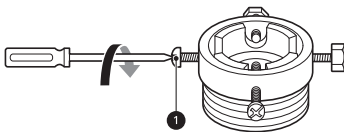

- 2 Remova a placa guia ② se a torneira for muito grande para caber no adaptador.

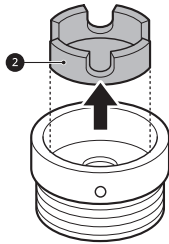

- 3 Empurre o adaptador na extremidade da torneira para que o vedante de borracha seja

conectado à água. Aperte os 4 parafusos de fixação.

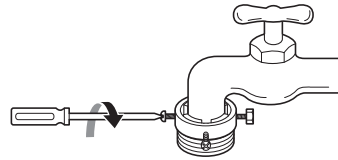

- 4 Empurre a mangueira de entrada ③ verticalmente para cima, para que a vedação de borracha dentro da mangueira possa aderir completamente à torneira e, em seguida, fixe a mangueira apertando-a para a direita.

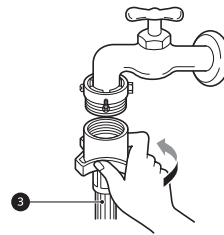

#### Conectar a mangueira de contato à torneira sem rosca

- 1 Desparafuse a placa do anel adaptador ④ e solte os 4 parafusos de fixação.

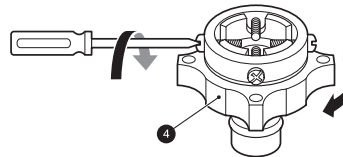

- 2 Remova a placa guia ⑤ se a torneira for muito grande para caber no adaptador.

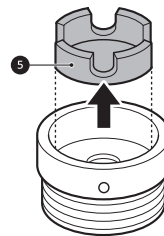

- 3 Empurre o adaptador na extremidade da torneira para que o vedante de borracha seja

conectado à água. Aperte os 4 parafusos de fixação e a placa do anel adaptador.

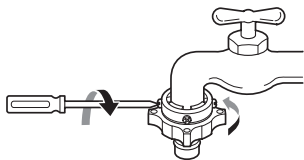

- 4 Puxe a placa de trava do conector 6 para baixo, empurre a mangueira de entrada no adaptador e solte a placa de trava do conector. Verifique se o adaptador está travado no lugar.

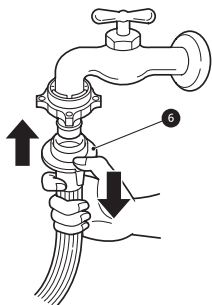

### OBSERVAÇÃO

- Depois de conectar a mangueira de entrada de água à torneira, abra a torneira para remover substâncias estranhas (sujeira, areia, serragem etc.) nas tubulações de água. Deixe a água escorrer para um balde e verifique a temperatura da água.

## Conectar a mangueira ao aparelho

Conecte a mangueira de abastecimento de água à válvula de entrada de água na parte de trás do aparelho.

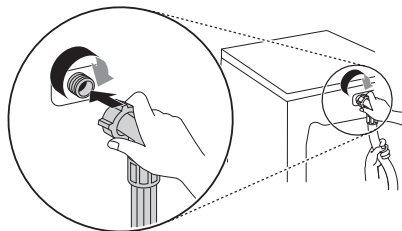

- Em modelos com mais de uma entrada de água, não conecte a mangueira ao abastecimento de água quente. Conecte-a apenas ao abastecimento de água fria.

### OBSERVAÇÃO

- Após a conexão, se vazar água da mangueira, repita os mesmos procedimentos. Use o tipo de torneira mais convencional para o abastecimento de água. Caso a torneira seja quadrada ou grande demais, remova placa guia antes de inserir a torneira no adaptador.
- Certifique-se de que a mangueira não esteja dobrada ou presa.

## Instalando a mangueira de drenagem

### Instalação da mangueira de drenagem com o suporte de cotovelo

A mangueira de drenagem não deve ser colocada a mais de **100 cm** acima do chão. A água no eletrodoméstico poderá não ser drenada ou será drenada de forma muito lenta.

## 18 INSTALAÇÃO

- Prender a mangueira de drenagem de forma correta protegerá o piso de danos provocados pelo vazamento de água.

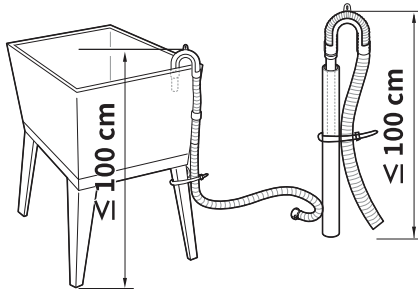
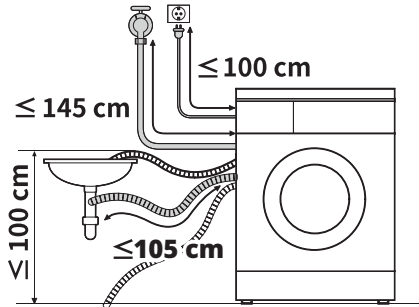

- Se a mangueira de drenagem for comprida demais, não a force de volta para dentro do eletrodoméstico. Isso causará um ruído anormal.
- Ao instalar a mangueira de drenagem em uma pia, fixe-a firmemente com uma corda.

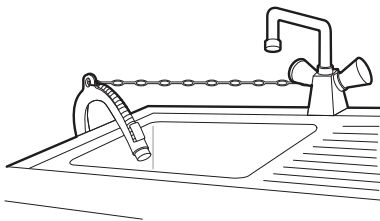

# FUNCIONAMENTO

## Visão geral da operação

### Utilizando o aparelho

Antes da primeira lavagem, selecione o programa **Algodão** e deixe a lavadora funcionar sem roupas dentro. Isso removerá os resíduos e a água do tambor que possam ter sido deixados durante a produção do produto.

- 1 Selecionar as roupas e carregar a máquina.
  - Selecione as roupas por tipo de tecido, nível de sujeira, cor e volume, conforme necessário. Abra a porta e coloque as peças dentro do aparelho.

### ⚠ ADVERTÊNCIA

- Antes de fechar a porta, verifique se todas as roupas e itens estão dentro do tambor e não ficam sobre a vedação de borracha da porta, onde serão presos quando a porta for fechada. Não fazer isso causará danos à vedação da porta e às roupas.

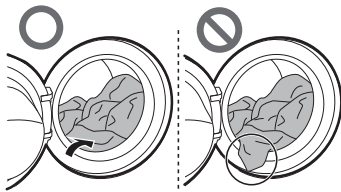

- Remover qualquer roupa ou peça do vedante flexível da vedação da porta para evitar danos na roupa e na vedação.

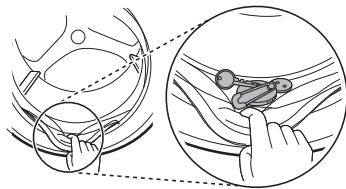

- 2 Adicionar produtos de limpeza ou sabão e amaciante.
  - Adicione a quantidade adequada de sabão no dispenser de sabão. Se desejar, adicione alvejante ou amaciante de roupa nas áreas adequadas do dispenser.
- 3 Ligar o aparelho.
  - Pressionar o botão **Ligar/Desligar** para ligar o aparelho.
- 4 Escolher o ciclo de lavagem desejado.
  - Pressione o botão de ciclos repetidamente ou gire o botão seletor de ciclos até selecionar o ciclo desejado.
  - Em seguida, selecione uma temperatura de lavagem e velocidade de centrifugação. Preste atenção às instruções nas etiquetas de suas roupas.
  - Pressionar o botão **Início/Pausa** sem selecionar um programa fará com que o programa **Algodão** comece imediatamente, usando as configurações padrão.
- 5 Iniciar o ciclo.
  - Pressione o botão **Início/Pausa** para iniciar o ciclo. O tambor irá girar brevemente, sem água, para pesar a carga de roupa. Caso botão **Início/Pausa** não seja pressionado dentro de um determinado período de tempo, o aparelho desligará e todos os ajustes serão perdidos.
- 6 Final do ciclo.
  - Quando o ciclo terminar, uma melodia soará. Remova toda a roupa da lavadora imediatamente, para que ela não amasse muito. Ao remover as roupas, verifique se alguma peça pequena ficou presa ao redor da porta.

## 20 FUNCIONAMENTO

# Painel de Controle

O painel de controle real pode ser diferente de modelo para modelo.

## Recursos do painel de controle

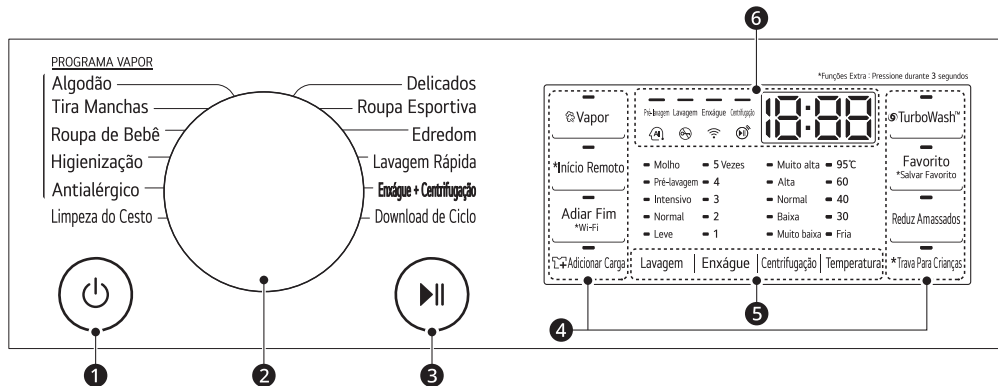

	Descrição
1	<p><b>Botão Ligar/Desligar</b></p> <ul style="list-style-type: none"> <li>• Pressione este botão para ligar a lavadora.</li> </ul>
2	<p><b>Botão de programas</b></p> <ul style="list-style-type: none"> <li>• Os programas estão disponíveis de acordo com o tipo de roupas.</li> <li>• Uma lâmpada acenderá para indicar o programa selecionado.</li> </ul>
3	<p><b>Botão Início/Pausa</b></p> <ul style="list-style-type: none"> <li>• Este botão é usado para iniciar ou pausar o programa de lavagem.</li> <li>• Se for necessário parar o programa de lavagem temporariamente, pressione este botão.</li> </ul>
4	<p><b>Opções extras e funções</b></p> <ul style="list-style-type: none"> <li>• Para usar as funções extras, pressione e segure o botão correspondente por 3 segundos. O símbolo correspondente acende no visor.</li> <li>• Permitem selecionar um programa adicional que acenderá quando estiver selecionado.</li> </ul> <p><b>Início Remoto</b> Com o aplicativo <b>LG ThinQ</b>, pode usar um smartphone para controlar seu aparelho remotamente.</p> <ul style="list-style-type: none"> <li>• Para usar esta função, consulte as <b>FUNÇÕES SMART</b>.</li> </ul> <p><b>Wi-Fi</b> Manter o botão <b>Adiar Fim</b> pressionado por 3 segundos para iniciar a conexão do dispositivo ao aplicativo <b>LG ThinQ</b>.</p>

	Descrição
5	<p><b>Personalizando os botões do programa de lavagem</b></p> <p>Use esses botões para ajustar as configurações de temperatura da água, velocidade de centrifugação e nível de sujeira para o programa selecionado.</p> <ul style="list-style-type: none"> <li>• As configurações atuais são mostradas no visor.</li> <li>• Pressione o botão dessa opção para selecionar outras configurações.</li> </ul>
6	<p><b>Tela</b></p> <ul style="list-style-type: none"> <li>• O visor mostra as definições, o tempo estimado restante, as opções e as mensagens de status. Quando o produto é ligado, as definições padrão no visor acendem.</li> <li>• Enquanto o peso da carga é detectado automaticamente, o visor no painel de controle pisca.</li> </ul>

### Visor de tempo e status

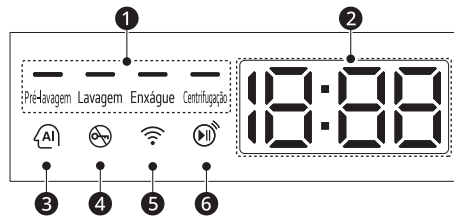

	Descrição
1	<p><b>Indicadores de status do programa</b></p> <ul style="list-style-type: none"> <li>• Quando um programa de lavagem estiver em execução, o LED do estágio ativo piscará e os LEDs dos estágios restantes permanecerão constantes. Quando uma etapa estiver concluída, o LED se apagará. Se um ciclo for pausado, o LED do estágio ativo irá parar de piscar.</li> </ul>
2	<p><b>Tempo estimado restante</b></p> <ul style="list-style-type: none"> <li>• Quando um programa de lavagem é selecionado, o tempo padrão para esse programa é exibido. Este tempo padrão será alterado de acordo com a opção selecionada.</li> <li>• Se o visor exibir ---, o tempo será exibido depois que o sensor de carga detectar o tamanho da carga. Isto é normal.</li> <li>• O tempo mostrado é apenas uma estimativa. Este tempo é baseado em condições operacionais normais. Vários fatores externos (peso de carga, temperatura ambiente, temperatura da água de entrada, etc.) podem afetar o tempo real.</li> </ul>
3	<p><b>AI DD</b></p> <ul style="list-style-type: none"> <li>• <b>AI DD</b>  fornece as ações apropriadas de rotação do tambor após a conclusão da detecção de carga.</li> <li>•  é ativado quando o programa <b>Algodão</b> é selecionado e operado.</li> </ul>
4	<p> acende quando o programa é iniciado e a porta está trancada.</p>
5	<p> acende quando o aparelho está conectado à rede Wi-Fi doméstica.</p>

## 22 FUNCIONAMENTO

---

	Descrição
6	acende quando a função de controle remoto é ativada.

## Preparar a carga de lavagem

Separe a carga de lavagem para obter melhores resultados de lavagem e, em seguida, prepare a roupa de acordo com os símbolos nas etiquetas das roupas.





### Separar as roupas

- Nível do sujeira (Pesado, Normal, Leve): Separe as roupas de acordo com o nível de sujeira. Se possível, não lave itens muito sujos com os levemente sujos.
- Cores (brancas, claras, escuras): Lave roupas escuras ou tingidas separadamente das peças brancas ou de cores claras. Misturar roupas tingidas com roupas claras pode manchá-las com corantes ou causar a descoloração das roupas mais escuras.
- Fios (Produtores e coletores de fios): Lave os tecidos que produzem fiapos separadamente dos tecidos que os absorvem, pois eles podem se encher de fiapos e pêlos.

### Verificar a etiqueta de cuidados das roupas

Elas irão fornecer indicações sobre o material usado nos tecidos da sua roupa e como ela deve ser lavada.

### Símbolos nas etiquetas de cuidados

Símbolo	Lavagem / Tipo de tecido
	<ul style="list-style-type: none"> <li>• Lavagem normal</li> <li>• Algodão, tecido misto</li> </ul>
	<ul style="list-style-type: none"> <li>• Tecidos Sintéticos</li> <li>• Sintético, tecido misto</li> </ul>
	<ul style="list-style-type: none"> <li>• Lavagem de roupas delicadas com cuidados especiais</li> <li>• Delicados</li> </ul>
	<ul style="list-style-type: none"> <li>• Somente lavagem manual</li> <li>• Algodão, seda</li> </ul>

Símbolo	Lavagem / Tipo de tecido
	<ul style="list-style-type: none"> <li>• Não lavar</li> </ul>

### OBSERVAÇÃO

- Os traços sob o símbolo fornecem informações sobre o tipo de tecido e indicam se a limpeza deve ser feita de maneira suave ou muito suave.

### Verificar as roupas antes de colocar na máquina

- Para ajudar a distribuir a carga de forma uniforme durante a centrifugação, junte peças pequenas e grandes em uma mesma carga.
- Não lave peças de roupa pequenas e únicas. Adicione 1-2 peças semelhantes à carga para evitar desbalanceamento.
- Verifique se todos os bolsos estão vazios. Peças como pregos, prendedores de cabelo, fósforos, canetas, moedas e chaves podem danificar tanto a lavadora quanto as suas roupas.

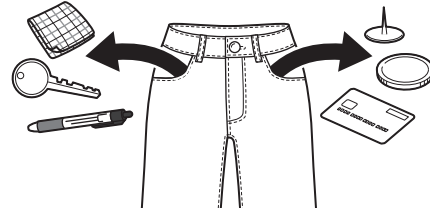

- Lave peças delicadas (meias, sutiãs com arestas) usando uma rede protetora de roupas.
- Feche os zíperes e botões e amarre os cordões para garantir que estas peças não se prendam em outras roupas.
- Trate previamente a sujeira e as manchas escovando-as com um pouco de sabão dissolvido em água para ajudar a soltar a sujeira.

## 24 FUNCIONAMENTO

### Adicionar sabão e amaciante

#### Dosagem do sabão

- O sabão deve ser utilizado de acordo com as instruções do fabricante e selecionado de acordo com o tipo, a cor e o nível de sujeira do tecido e a temperatura de lavagem. Use apenas sabão adequado para lavadoras do tipo frontal (sistema de lavagem por tombamento).
- Se formar muita espuma, reduza a quantidade de sabão.
- Se você usar muito sabão, pode haver uma formação excessiva de espuma e isso resultará em maus resultados de lavagem ou causará uma sobrecarga no motor.
- Se preferir usar sabão líquido, siga as diretrizes fornecidas pelo fabricante.
- O sabão líquido pode ser despejado diretamente na gaveta principal de sabão, se o ciclo for iniciado imediatamente.
- Não use sabão líquido se estiver usando a função **Adiar Fim**, ou se selecionou a opção **Pré-lavagem**, pois o líquido será dispensado imediatamente e poderá endurecer na gaveta ou no tambor.
- A quantidade de sabão pode precisar ser ajustada segundo a temperatura da água, a dureza da água, o nível de sujeira e o volume da carga. Para obter melhores resultados, evite a sobredosagem do sabão. Não fazer isso causará espuma excessiva.
- Consulte a etiqueta das roupas antes de adicionar o sabão e escolher a temperatura da água.
- Usar apenas sabão adequado para o respectivo tipo de roupa:
  - O sabão líquido é frequentemente indicado para aplicações especiais, como por exemplo, para tecidos coloridos, lã, roupas delicadas ou escuras.
  - O sabão em pó é adequado para todos os tipos de tecido.
  - Para melhores resultados na lavagem de roupas brancas e claras, use sabão em pó com alvejante.

- O sabão é liberado da gaveta do dispenser no início do ciclo.

#### OBSERVAÇÃO

- Não deixe o sabão endurecer. Caso isso aconteça, podem ocorrer bloqueios, baixo desempenho de enxágue ou odores.
- Capacidade total: de acordo com as recomendações do fabricante.
- Carga parcial: 1/2 da quantidade normal.
- Carga mínima: 1/3 da carga total.

#### Usando o dispenser

Para adicionar uma dosagem de sabão ao dispenser:

- 1 Abra a gaveta do dispenser.
- 2 Adicione o sabão e o amaciante nos compartimentos apropriados.

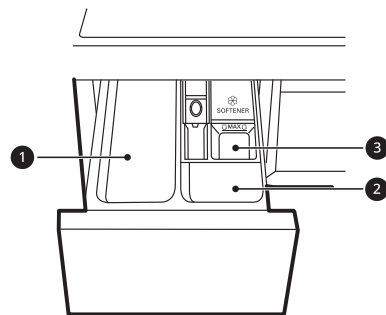

- 1 Compartimento principal do sabão para lavagem
    - Detergentes para a lavagem principal, amaciante de água, alvejante e removedor de manchas
  - 2 Compartimento do sabão para pré-lavagem
  - 3 Compartimento do amaciante líquido
- 3 Feche cuidadosamente a gaveta do sabão antes de iniciar o ciclo.
    - Fechar a gaveta com força pode resultar no transbordamento do sabão para outro

compartimento ou na distribuição no tambor antes do programado.

- Cuidado para não prender a mão na gaveta ao fechar.
- É normal que uma pequena quantidade de água permaneça nos compartimentos do dispensador no final do ciclo.

## Compartimento do amaciante de roupa

Este compartimento contém amaciante líquido, que é automaticamente dispensado durante o ciclo final de enxágüe. Pode ser usado amaciante de roupas em pó ou líquido.

- Despeje o amaciante de roupá na linha de preenchimento máximo. Despejar amaciante de roupas em excesso, além da linha de enchimento máximo, pode fazer com que ele seja dispensado muito cedo, podendo manchar as roupas.

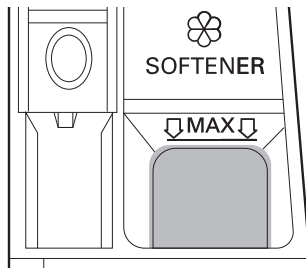

## OBSERVAÇÃO

- Não coloque amaciante diretamente nas roupas no tambor de lavagem, pois isso causará manchas escuras nas roupas que serão difíceis de remover.
- Não deixe o amaciante de roupa na gaveta de sabão por mais de 1 dia. O amaciante pode endurecer. O amaciante pode permanecer no dispenser se for muito grosso. O amaciante deve ser diluído se a consistência for muito grossa para que possa fluir facilmente.
- Não abra a gaveta quando a água estiver sendo liberada durante a lavagem.
- Solventes (benzeno, etc.) nunca devem ser usados.

## Adicionar sabão em pastilhas

O sabão em pastilhas também pode ser usado durante a lavagem.

- 1 Abrir a porta e colocar as pastilhas dentro do tambor antes de carregar as roupas.
- 2 Coloque as roupas dentro do tambor e feche a porta.

## OBSERVAÇÃO

- Não colocar pastilhas dentro do dispensador.

## Adicionar amaciador de água

Um amaciante de água, como anti-calcário, pode ser usado para reduzir o uso de sabão em áreas onde a água fornecida apresenta alto nível de dureza.

- Primeiro adicionar sabão e depois o amaciante de água. Dosificar de acordo com o valor especificado na embalagem.

## 26 FUNCIONAMENTO

# Tabela de programas

## Programa de lavagem

<b>Algodão</b>	<b>40 °C (Fria até 60 °C)</b>	<b>Máx. Carga: Classificação</b>
Descrição	Lava as roupas com sujeira normal com vários movimentos do tambor.	
<b>Tira Manchas</b>	<b>60 °C (40 °C até 60 °C)</b>	<b>Máx. Carga: 5 kg</b>
Descrição	Lava as roupas com sujeira abundante com vários movimentos do tambor.	
<b>Roupa de Bebê</b>	-	<b>Máx. Carga: 5 kg</b>
Descrição	Lava roupas de bebê com movimentos suaves e melhor desempenho.	
<b>Higienização</b>	<b>95 °C</b>	<b>Máx. Carga: 3 kg</b>
Descrição	Lava roupas a alta temperatura.	
<b>Antialérgico</b>	-	<b>Máx. Carga: 5 kg</b>
Descrição	Ajuda a minimizar as substâncias que causam uma reação alérgica. <ul style="list-style-type: none"> <li>• Usar para algodão, roupa íntima, fronhas, lençóis e roupas de bebê.</li> </ul>	
<b>Limpeza do Cesto</b>	-	-
Descrição	Esta função ajuda a limpar o interior do tambor do seu aparelho.	
<b>Delicados</b>	<b>Fria (Fria até 40 °C)</b>	<b>Máx. Carga: 4 kg</b>
Descrição	Lava lingerie, roupa transparente e rendada, quando as roupas são laváveis em máquina.	
<b>Roupa Esportiva</b>	<b>30 °C (Fria até 30 °C)</b>	<b>Máx. Carga: 5 kg</b>
Descrição	Lava roupas especiais, como trajes esportivos e roupas para uso ao ar livre. <ul style="list-style-type: none"> <li>• Use para laminado de tecido repelente de água usado em roupas.</li> </ul>	
<b>Edredom</b>	<b>Fria (Fria até 40 °C)</b>	<b>Máx. Carga.: 3,5 kg (1 edredom de penas)</b>
Descrição	Lava peças grandes como cobertores, travesseiros, capas de sofá etc.	

<b>Lavagem Rápida</b>	<b>40 °C (Fria até 40 °C)</b>	<b>Máx. Carga: 5 kg</b>
Descrição	Lava rapidamente pequenas cargas de roupa levemente suja em pouco tempo.	

<b>Enxágue+Centrifugação</b>	-	<b>Máx. Carga: Classificação</b>
Descrição	Enxágua e centrifuga roupas. Use amaciante, se necessário.	

<b>Download de Ciclo</b>	-	-
Descrição	Este programa permite baixar um novo e especial programa de lavagem para seu aparelho com um smartphone. O programa padrão é <b>Lavagem a Fria</b> .	

### OBSERVAÇÃO

- Selecione a temperatura da água apropriada para o programa de lavagem escolhido. Sempre siga as instruções ou etiquetas de cuidados do fabricante de roupas ao lavar para evitar danos às roupas.
- Selecione a temperatura adequada de lavagem e velocidade de centrifugação para os programas desejados.
- A temperatura real da água pode diferir da temperatura declarada do ciclo.
- Recomenda-se a utilização de sabão neutro.

### Opções extras

\*1 Esta opção é acionada automaticamente no programa e não pode ser cancelada.

\*2 Esta opção é acionada automaticamente no programa e pode ser cancelada.

### OBSERVAÇÃO

- **Adiar Fim** pode ser selecionada para cada programa de lavagem na tabela.
- **Adicionar Carga** pode ser selecionada para cada programa de lavagem, exceto nos **Enxágue+Centrifugação** pode na tabela.

Programa	Vapor	TurboWash	Reduz Amassados
<b>Algodão</b>	●	●*2	●
<b>Tira Manchas</b>	●	●	●
<b>Roupa de Bebê</b>	●*2	●	●
<b>Higienização</b>	●	●	●

## 28 FUNCIONAMENTO

Programa	Vapor	TurboWash	Reduz Amassados
Antialérgico	●*1	●	●
Delicados			
Roupa Esportiva		●	●
Edredom		●	
Lavagem Rápida		●*2	
Enxágue+Centrifugação			●

### Velocidade máxima de centrifugação selecionável

Programa	Velocidade máxima de centrifugação
Algodão	Muito alta
Tira Manchas	Muito alta
Roupa de Bebê	Muito alta
Higienização	Muito alta
Antialérgico	Muito alta
Delicados	Baixa
Roupa Esportiva	Muito baixa
Edredom	Normal
Lavagem Rápida	Muito alta
Enxágue+Centrifugação	Muito alta

## Opções extras e funções

É possível usar as opções extras e funções para personalizar os programas.

### Personalizando um programa de lavagem

Cada programa possui configurações padrão selecionadas automaticamente. Também pode personalizar essas configurações usando esses botões.

#### Lavagem

Pressione o botão **Lavagem** repetidamente até que o nível de sujeira desejado seja selecionado.

- **Molho:** para roupas excessivamente sujas
- **Pré-lavagem:** para roupas muito sujas
- **Intensive:** para roupas com sujeira normal e abundante
- **Normal:** para roupas com sujeira normal
- **Leve:** para roupas levemente sujas.

### OBSERVAÇÃO

- As opções selecionáveis diferem dependendo do programa selecionado.

#### Enxágue

O número de enxágües pode ser selecionado pressionando o botão **Enxágue**. Esta função é recomendada para pessoas com alergias a sabão.

#### Centrifugação

O nível de intensidade da centrifugação pode ser selecionado pressionando este botão repetidamente.

Pressionar o botão **Centrifugação** para selecionar a velocidade de centrifugação.

#### Temperatura

Este botão seleciona a temperatura de lavagem para o programa selecionado.

Pressione o botão **Temperatura** até que a configuração desejada se acenda.

- Selecione a temperatura da água adequada para o tipo de peças que você está lavando. Siga as instruções da etiqueta da roupa para melhores resultados.

## Siga as próximas etapas para personalizar um programa de lavagem:

- 1 Prepare as roupas e carregue o tambor.
- 2 Pressione o botão **Ligar/Desligar**.
- 3 Adicione sabão.
- 4 Selecione um programa de lavagem.
- 5 Personalize o programa de lavagem (**Lavagem, Enxágue, Centrifugação e Temperatura**) conforme necessário.
- 6 Pressione o botão **Início/Pausa**.

### Usando apenas uma função de centrifugação

- 1 Prepare as roupas e carregue o tambor.
- 2 Pressione o botão **Ligar/Desligar**.
  - Não selecione um programa de lavagem e não adicione sabão.
- 3 Pressione o botão **Centrifugação**.
- 4 Pressione o botão **Início/Pausa**.

### OBSERVAÇÃO

- Se você selecionar o programa de lavagem, não poderá selecionar um ciclo de apenas centrifugação. Se isso ocorrer, pressione o botão **Ligar/Desligar** duas vezes para desligar e ligar a máquina novamente.

## Usando opções especiais

Podemos personalizar os programas usando as seguintes opções especiais:

## 30 FUNCIONAMENTO

### Vapor

A adição desta opção ajuda a fornecer melhores resultados de limpeza.

### TurboWash

A adição desta opção reduz o tempo do programa, mas resultados de lavagem semelhantes serão fornecidos.

### Reduz Amassados

A adição desta opção reduz os amassados nas roupas ao vaporizá-las após a centrifugação.

### OBSERVAÇÃO

- A seleção desta opção fará a roupa girar brevemente a cada poucos minutos por até 30 minutos após o término do programa selecionado. Enquanto esta opção estiver em execução, End aparecerá na tela.

### Siga as próximas etapas para usar uma opção especial.

- 1 Pressione o botão **Ligar/Desligar**.
- 2 Selecione um programa de lavagem.
- 3 Altere o programa de lavagem (**Temperatura**, **Enxágue** ou **Centrifugação**) conforme necessário.
- 4 Pressione o botão **Vapor**, **TurboWash** ou **Reduz Amassados**.
- 5 Pressione o botão **Início/Pausa**.

### Salvando e acessando o seu programa favorito

Use as funções **Favorito** e **Salvar Favorito** para salvar e acessar os seus programas de lavagem favoritos.

Se necessário, você pode personalizar os programas de lavagem ajustando as opções.

### OBSERVAÇÃO

- O método de lavagem, número de enxágues, intensidade de centrifugação e temperatura da água, etc. podem ser salvos nesta função personalizada.

#### Como salvar o seu programa favorito

- 1 Pressione o botão **Ligar/Desligar**.
- 2 Selecione um programa de lavagem e defina as opções preferidas, como desejado.
- 3 Mantenha o botão **Favorito** pressionado por 3 segundos para salvar seu programa favorito.

#### Como acessar o seu programa favorito

Acessar um programa de lavagem personalizado que foi salvo anteriormente.

- 1 Pressione o botão **Ligar/Desligar**.
- 2 Coloque as roupas dentro do tambor e adicione sabão.
- 3 Pressione o botão **Favorito** e pressione o botão **Início/Pausa**.

### Usando opções básicas

Pode personalizar os programas usando as seguintes opções básicas:

#### Adicionar Carga

Usar essa opção para adicionar ou remover as roupas após o início do programa de lavagem.

- 1 Pressione o botão **Ligar/Desligar**.
- 2 Selecione um programa de lavagem.
- 3 Pressione o botão **Início/Pausa**.
- 4 Pressione o botão **Adicionar Carga** conforme necessário.

**5** Abra a porta após o destravamento e adicione ou remova os itens de vestuário necessários.

**6** Fechar a porta e pressionar o botão **Início/Pausa**.

### OBSERVAÇÃO

- Por motivos de segurança, a porta permanecerá trancada quando o nível de água ou a temperatura do tambor estiverem altos. Não será possível adicionar roupas nesse momento.

#### Adiar Fim

Definir essa função para que o aparelho ligue automaticamente e desligue após um intervalo de tempo especificado.

- 1 Pressione o botão **Ligar/Desligar**.
- 2 Selecione um programa de lavagem.
- 3 Pressione o botão **Adiar Fim** conforme necessário.
- 4 Pressione o botão **Início/Pausa**.

### OBSERVAÇÃO

- Exceto para o LED do botão **Adiar Fim**, todos os LEDs no painel de controle serão desligados em 20 minutos. Este recurso pode variar dependendo do modelo adquirido.
- O adiamento de tempo é usado para encerrar o programa, não para iniciar. O tempo de funcionamento real pode variar devido à temperatura da água, roupas e outros fatores.
- Para cancelar a função, pressione o botão **Ligar/Desligar**.
- Evite usar sabão líquido para esta opção.

## Configurações

### Trava Para Crianças

Usar esta opção para desativar os controles. Este recurso pode evitar que crianças mudem os ciclos ou o funcionamento do aparelho.

### OBSERVAÇÃO

- Quando esta função estiver acionada, todos os botões serão bloqueados, exceto o botão **Ligar/Desligar**.
- Quando os controles estão bloqueados, **CL** e o tempo restante são mostrados alternadamente no visor durante a lavagem enquanto esta função está ativada.
- Desligar a máquina não irá anular a função. A trava para crianças deve ser desativada antes de acessar qualquer outra função.

### Bloquear o painel de controle

- 1 Ligar a energia.
- 2 Manter pressionado o botão **Trava Para Crianças** por 3 segundos para ativar esta função.
  - Um sinal sonoro soará e **CL** aparecerá no visor.

### Desbloquear o painel de controle

- 1 Ligar a energia.
- 2 Manter pressionado o botão **Trava Para Crianças** por 3 segundos para desativar esta função.

## 32 FUNÇÕES SMART

# FUNÇÕES SMART

## Aplicativo LG ThinQ

O **LG ThinQ** aplicativo permite que você se comunique com o aparelho usando um smartphone.

### Recursos do Aplicativo LG ThinQ

Conecte-se ao aparelho através de seu smartphone via Wi-Fi e tenha acesso a recursos inteligentes.

#### Início Remoto

Permite controlar o dispositivo remotamente a partir do aplicativo **LG ThinQ**.

#### Download de Ciclo

Pode fazer o download de ciclos novos e especiais que não estão incluídos nos ciclos básicos do aparelho.

É possível fazer o download de uma variedade de ciclos especiais específicos ao dispositivo para os dispositivos registrados corretamente.

Assim que o download do ciclo for completado pelo aparelho, o aparelho manterá o ciclo atual, até que um novo ciclo seja baixado.

### OBSERVAÇÃO

- Somente um ciclo baixado, por vez, pode ser armazenado no aparelho.

#### Assistente de Limpeza do Cesto

Esta função mostra quantos ciclos restam antes da necessidade de acionar a função **Limpeza do Cesto**.

#### Monitoramento de energia

Esta função verifica o consumo de energia dos ciclos atuais e a média mensal.

#### Smart Diagnosis

Esta função fornece informações úteis para o diagnóstico e solução de problemas com o aparelho, baseado no padrão de uso.

#### Configurações

Permite configurar várias opções no aparelho e no aplicativo.

#### Push Alert

Quando o ciclo estiver concluído ou o dispositivo tiver problemas, você poderá receber notificações push em um smartphone. As notificações são enviadas mesmo se o aplicativo **LG ThinQ** estiver desativado.

### OBSERVAÇÃO

- Exclua o aparelho registrado no aplicativo **LG ThinQ** e registre-o novamente se você trocar de roteador sem fio, provedor de serviços de Internet ou senha.
- A aplicação está sujeita a mudanças a fim de melhorar o aparelho, sem aviso prévio aos usuários.
- As funções podem variar de acordo com o modelo.

## Instalando o aplicativo LG ThinQ e conectando um aparelho LG

### Modelos com código QR

Digitalize o código QR, anexado ao produto, usando a câmera ou o aplicativo de leitor de código QR do seu smartphone.

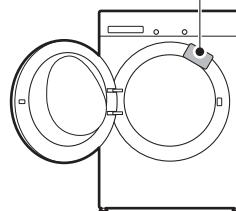

## Modelos sem código QR

- 1 Procure e instale o aplicativo **LG ThinQ** no Google Play Store ou no Apple App Store em seu smartphone.
- 2 Execute o aplicativo **LG ThinQ** e faça o login com a sua conta ou crie uma conta LG para fazer o login.
- 3 Toque no botão adicionar (+) no aplicativo **LG ThinQ** para conectar com o seu aparelho LG. Siga as instruções do aplicativo para completar o processo.

- O nome da rede sem fio (SSID) deve ser uma combinação de números e do alfabeto inglês (não utilize caracteres especiais).
- A interface do usuário (IU) do smartphone pode variar dependendo do sistema operacional móvel (OS) e do fabricante.
- Se o protocolo de segurança do roteador estiver configurado para **WEP**, a configuração da rede pode falhar. Por favor, altere o protocolo de segurança (é recomendável **WPA2**) e conecte o produto novamente.

## OBSERVAÇÃO

- Para verificar a conexão Wi-Fi, certifique-se que o indicador Wi-Fi no painel de controle está aceso.
- **LG ThinQ** não é responsável por qualquer defeito ou problema de rede, mau funcionamento ou erros causados pela conexão de rede.
- Um ambiente cheio de sinais wireless pode resultar em uma rede wireless lenta.
- Se a distância entre o aparelho e o roteador sem fio for muito longa, o sinal será fraco. Pode levar um tempo para conectar ou a instalação do aplicativo pode falhar.
- Se o aplicativo apresentar problemas para conectar à rede Wi-Fi, pode ser que esteja muito longe do roteador. Adquira um repetidor Wi-Fi (extensor de faixa) para melhorar a força do sinal do Wi-Fi.
- A conexão de rede pode não funcionar apropriadamente dependendo do provedor de serviço de internet.
- A conexão do Wi-Fi pode não conectar ou pode ser interrompida devido ao ambiente da rede doméstica.
- Caso o aparelho não possa ser conectado devido a problemas com a transmissão de sinal sem fio, desligue o aparelho e espere cerca de um minuto antes de tentar novamente.
- Se o firewall do seu roteador sem fio está habilitado, desabilite-o ou adicione uma exceção para este.

## Utilizar o aparelho remotamente

### Início Remoto

Use um smartphone para controlar seu aparelho remotamente. Também é possível monitorar a execução do ciclo para saber o tempo de funcionamento restante.

### Usar esta função

- 1 Insira as roupas no tambor.
  - Se desejar, adicione alvejante ou amaciante de roupa nas áreas adequadas do dispenser.
- 2 Pressione o botão **Ligar/Desligar**.
- 3 Manter o botão **Início Remoto** pressionado por 3 segundos para definir a função de controle remoto.
- 4 Inicie um ciclo do **LG ThinQ** usando o aplicativo em seu smartphone.

## OBSERVAÇÃO

- Ao ativar esta função, apenas é possível iniciar um ciclo através do aplicativo **LG ThinQ**. Se o ciclo não for iniciado, a máquina irá esperar por isso, até que seja desligada remotamente pelo aplicativo ou que esta função seja desativada.
- Se a porta foi aberta, você não pode iniciar um ciclo remotamente.

## 34 FUNÇÕES SMART

### Desabilite esta função manualmente

Enquanto esta função estiver ativa, pressione e segure o botão **Início Remoto** por 3 segundos.

- A funcionalidade pode estar sujeita a alterações sem aviso prévio e pode ter uma forma diferente dependendo da sua localização.

## Modulo de Regulação Wireless, LAN

Este equipamento não tem direito à proteção contra interferência prejudicial e não pode causar interferência em sistemas devidamente autorizados.

Para maiores informações, consulte o site da ANATEL [www.anatel.gov.br](http://www.anatel.gov.br)

## Utilização do LG ThinQ para diagnosticar problemas

Se tiver um problema com o seu aparelho equipado com Wi-Fi, este pode transmitir dados de resolução de problemas para um smartphone utilizando o aplicativo **LG ThinQ**.

- Inicie o aplicativo **LG ThinQ** e selecione a funcionalidade **Smart Diagnosis** no menu. Siga as instruções fornecidas no aplicativo **LG ThinQ**.

## Aviso Informativo sobre Software com Código de Fonte Aberto

Para obter o código fonte sob GPL, LGPL, MPL, e outras licenças de código aberto que têm a obrigação de divulgar o código fonte, que está contido neste produto, e para acessar todos os termos da licença referida, avisos de direitos autorais e outros documentos relevantes, visite <https://opensource.lge.com>.

A LG Electronics também poderá fornecer o código fonte em CD-ROM por um valor que cubra os custos, tais como o custo de comunicação, transporte e manipulação. A solicitação deve ser feita somente pelo e-mail [opensource@lge.com](mailto:opensource@lge.com).

Esta oferta é válida para qualquer pessoa que receba esta informação por um período de três anos após nosso último envio deste produto.

## Utilização do diagnóstico audível para diagnosticar problemas

Siga as seguintes instruções para usar o método de diagnóstico audível.

- Inicie o aplicativo **LG ThinQ** e selecione a funcionalidade **Smart Diagnosis** no menu. Siga as instruções para diagnóstico audível fornecidas no aplicativo **LG ThinQ**.

- 1 Pressionar o botão **Ligar/Desligar** para ligar o aparelho.
  - Não pressione nenhum outro botão.
- 2 Coloque o microfone do seu smartphone próximo ao botão **Ligar/Desligar**.

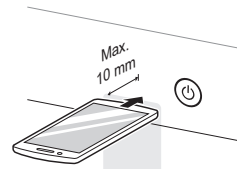

## Smart Diagnosis

Use este recurso para ajudá-lo a diagnosticar e resolver problemas com seu aparelho.

### OBSERVAÇÃO

- Por motivos não imputáveis à negligência da LGE, o serviço pode não funcionar devido a fatores externos, tais como, mas não limitado a, indisponibilidade Wi-Fi, Wi-fi desligado, política local de loja de aplicativos ou indisponibilidade de aplicativos.

- 3 Mantenha pressionado o botão **Temperatura** por 3 segundos ou mais, enquanto segura o microfone do smartphone no botão **Ligar/Desligar** até que a transferência de dados esteja concluída.
  - Mantenha o smartphone no local até que a transferência de dados tenha sido finalizada.

O tempo restante para a transferência de dados é exibida.

- 4 Após a conclusão da transferência de dados, o diagnóstico será exibido na aplicação.

### **OBSERVAÇÃO**

- Para melhores resultados, não mova o smartphone enquanto os tons estiverem sendo transmitidos.

## 36 MANUTENÇÃO

# MANUTENÇÃO

### ⚠ AVISO

- Desconecte a lavadora antes de limpar, evitando o risco de choque elétrico. A não observância deste aviso poderá resultar em lesões graves, incêndio, choque elétrico ou morte.
- Nunca utilizar produtos químicos agressivos, produtos de limpeza abrasivos ou solventes para limpar a lavadora. Eles podem danificar o acabamento.

## Limpeza após cada lavagem

### O que limpar

Sempre remova as peças da lavadora assim que o ciclo estiver concluído. Deixar peças úmidas dentro da lavadora pode causar enrugamento, transferência de cor e odor.

- Após o término do ciclo, limpar a porta e parte interna do vedante da porta para remover qualquer umidade.
- Deixe a porta aberta para secar o interior do tambor.
- Limpe a lavadora com um pano seco para remover qualquer umidade.

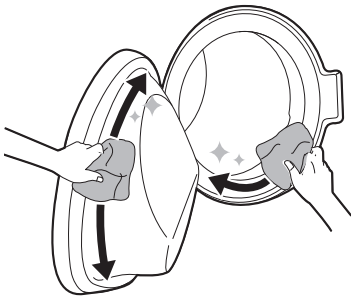

### ⚠ AVISO

- Quando deixar a porta do aparelho aberta para secar por dentro, cuide das crianças para que não se aproximem.

## Limpeza do exterior

O cuidado adequado pode prolongar a vida útil do seu aparelho.

### Exterior

- Limpe imediatamente qualquer derramamento.
- Limpe com um pano úmido e, em seguida, novamente com um pano seco, garantindo que não haja umidade nas juntas ou fendas do gabinete.
- Não pressione a superfície ou a tela com objetos pontiagudos.

### Porta

- Lave com um pano úmido as partes exterior e interior e, em seguida, seque com um pano macio.

### ⚠ AVISO

- Não tente separar quaisquer painéis ou desmontar o aparelho. Não use nenhum objeto afiado no painel de controle a fim de operar o aparelho.

## Limpeza Periódica

### Limpeza do Cesto

Esse é um programa para ajudar a limpar o interior do aparelho por imersão, lavagem, enxágue e centrifugação.

Execute esta função **uma vez por mês** (ou mais frequentemente, se necessário) para reduzir o acúmulo de sabão, amaciante e outros resíduos.

- Se houver um cheiro ruim ou mofo no aparelho, execute esta função **uma vez por semana durante 3 semanas** além dos intervalos regularmente solicitados.

### OBSERVAÇÃO

- A mensagem **ECL** será exibida para alertar sobre a recomendação de operação desta função.

- 1 Remova as roupas ou peças da lavadora e feche a porta.
- 2 Abra a gaveta do dispenser e adicione anticalcário, quando for necessário, no compartimento de lavagem principal.
  - As pastilhas podem ser colocadas diretamente no tambor como alternativa ao pó.
- 3 Feche a gaveta do dispenser lentamente.
- 4 Ligar a máquina e selecionar **Limpeza do Cesto**.
- 5 Pressione o botão **Início/Pausa** para iniciar.
- 6 Deixe a porta aberta para secar o interior do aparelho completamente.
  - Quando o interior do aparelho não secar completamente, poderá causar um cheiro ruim ou mofo.

### AVISO

- Quando deixar a porta do aparelho aberta para secar por dentro, cuide das crianças para que não se aproximem.

## Limpeza do filtro de entrada de água

O filtro de entrada de água recolhe a cal ou sedimento que possam estar na água fornecida ao aparelho. Limpe o filtro de entrada a cada seis meses ou mais, ou com mais frequência se a água for muito dura ou conter vestígios de calcário.

- Feche as torneiras de abastecimento de água do aparelho se não for utilizar o aparelho durante um período de tempo específico (por ex., férias), especialmente se não houver ralos próximos.
- O mensagem de erro **IE** será exibido no painel de controle quando a água não estiver entrando na gaveta de sabão.

- 1 Desligue a corrente e a torneira da água e desconecte a mangueira de entrada de água.

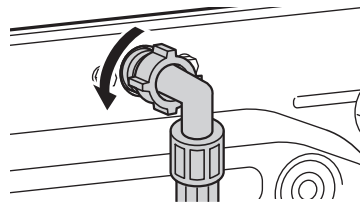

- 2 Remova o filtro de entrada de água com um alicate pequeno e limpe o filtro usando uma escova de dentes com cerdas médias.

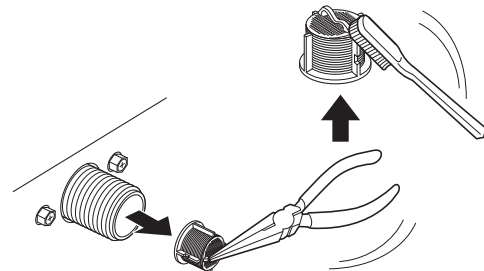

## Limpeza periódica do filtro da bomba de drenagem e realização de uma evacuação de emergência da água

O filtro de drenagem coleta fios e pequenos objetos que podem ter sido deixados acidentalmente nas roupas. Certifique-se de que o

## 38 MANUTENÇÃO

filtro está limpo a cada seis meses para garantir o bom funcionamento do seu aparelho.

Deixe a água esfriar antes de limpar o filtro da bomba de drenagem. Abra a porta em caso de emergência ou realize uma evacuação de emergência da água.

- 1 Desligar o plugue de drenagem do aparelho.
- 2 Abra a tampa de cobertura e retire o tubo de drenagem.

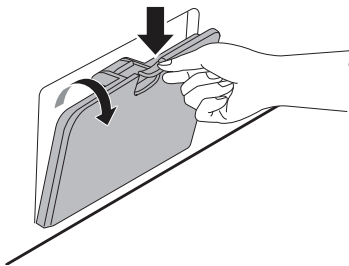

- 3 Remova o plugue de drenagem do tubo de drenagem primeiro ①, e depois drene a água. Em seguida, retire lentamente o filtro da bomba de drenagem ② para drenar a água restante e, em seguida, remova quaisquer resíduos ou objetos do filtro.

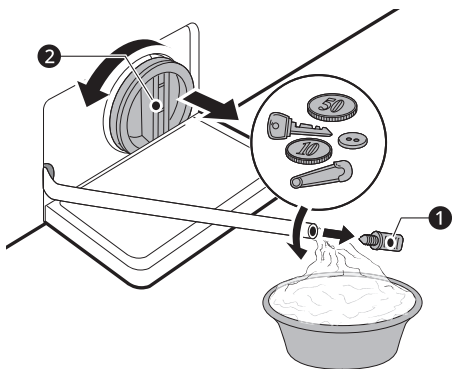

- 4 Após limpar o filtro da bomba de drenagem, reinsira o filtro com cuidado e enrosque a tampa de drenagem no sentido horário com cuidado para evitar a falta de alinhamento das roscas e vazamentos. Reinsira o plugue novamente no tubo de drenagem e coloque o tubo em seu suporte.

- 5 Feche a tampa de cobertura.

### ⚠ ADVERTÊNCIA

- Tenha cuidado durante a drenagem pois a água pode estar quente.
- Executar o programa de limpeza do tambor uma vez por mês (ou com mais frequência, se necessário) para remover o acúmulo de sabão e outros resíduos.

### Limpeza do dispenser

O sabão e amaciante podem se acumular no dispenser. Sabão líquido pode permanecer dentro dos compartimentos do dispenser, mesmo após a lavagem. Remova a gaveta e os compartimentos e verifique se há acúmulo de produtos de limpeza **uma ou duas vezes por mês**.

- 1 Remova a gaveta do dispenser de sabão puxando-a para fora, até onde for possível.
  - Em seguida, puxe cuidadosamente a gaveta para fora enquanto pressiona com força o botão de desengate.

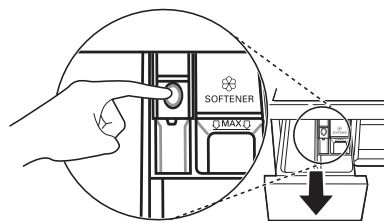

- 2 Remova o acúmulo de sabão e amaciante.
  - Lave a gaveta e componentes da gaveta com água morna para remover o acúmulo de sabão e amaciante. Use apenas água para limpar a gaveta do dispenser.
- 3 Para limpar a abertura da gaveta, utilize um pano ou uma escova pequena não metálica para limpar o entalhe.
  - Remova todos os resíduos das partes superiores e inferiores do entalhe.

- 4 Seque qualquer resquício de umidade com uma toalha ou pano seco após a limpeza.
  
- 5 Remonte os componentes da gaveta nos compartimentos adequados e insira a gaveta do dispenser de sabão.

## 40 RESOLUÇÃO DE PROBLEMAS

# RESOLUÇÃO DE PROBLEMAS

O funcionamento do seu aparelho pode causar erros e avarias. As tabelas a seguir contêm possíveis causas e instruções para resolver mensagens de erro ou mau funcionamento. Recomenda-se ler atentamente as tabelas para poupar o seu tempo e o dinheiro que gastaria para ligar para o serviço de atendimento ao consumidor da LG Electronics.

## Antes de requisitar o serviço de manutenção

A sua lavadora está equipada com um sistema automático de monitoramento de erros para detectar e diagnosticar problemas em fase inicial. Se a sua lavadora não funcionar adequadamente ou não funcionar de maneira alguma, verifique os itens a seguir antes de ligar para a assistência técnica da LG Electronics.

### Mensagens de erro

Sintomas	Possível causa e solução
<b>IE</b> <b>ERRO DE ENTRADA</b>	<b>O abastecimento de água não é adequado nesse local. A água não entra no aparelho ou entra lentamente.</b> <ul style="list-style-type: none"> <li>• Verifique outra torneira na casa.</li> </ul>
	<b>A torneira de abastecimento de água não está completamente aberta. A água não entra no aparelho ou entra lentamente.</b> <ul style="list-style-type: none"> <li>• Abrir a torneira totalmente.</li> </ul>
	<b>A(s) mangueira(s) de abastecimento de água está(ão) dobrada(s).</b> <ul style="list-style-type: none"> <li>• Endireitar a mangueira ou reinstalar a mangueira de entrada de água</li> </ul>
	<b>O filtro da(s) mangueira(s) de abastecimento está obstruído.</b> <ul style="list-style-type: none"> <li>• Verifique e limpe o filtro da válvula de entrada depois de fechar as torneiras e remover as conexões da mangueira na lavadora.</li> </ul>
<b>UE</b> <b>ERRO DE DESEQUILÍBRIO</b>	<b>O aparelho possui um sistema que detecta e corrige o desequilíbrio do aparelho.</b> <ul style="list-style-type: none"> <li>• As roupas podem estar muito molhadas no final do ciclo. Por isso, reorganize a carga para permitir uma rotação adequada. Feche a porta e pressione o botão <b>Início/Pausa</b>. O aparelho pode demorar alguns instantes até começar a girar. A porta deve ser trancada antes da centrifugação começar.</li> </ul>
	<b>A carga é muito pequena. Este sistema pode parar de girar ou até mesmo interromper o ciclo de centrifugação se artigos individuais pesados (por exemplo, tapete de banho, roupão de banho, etc.) estiverem inseridos na máquina.</b> <ul style="list-style-type: none"> <li>• Adicione 1 ou 2 itens semelhantes ou artigos menores de roupa para ajudar a equilibrar a carga. Feche a porta e pressione o botão <b>Início/Pausa</b>. O aparelho pode demorar alguns instantes até começar a girar. A porta deve ser trancada antes da centrifugação começar.</li> </ul>

Sintomas	Possível causa e solução
DE ERRO NA SAÍDA DE ÁGUA	<b>A mangueira de drenagem está dobrada ou entupida. A água no aparelho não está sendo drenada ou a drenagem está lenta.</b> <ul style="list-style-type: none"> <li>• Limpe e endireite a mangueira de drenagem.</li> </ul>
	<b>O filtro de drenagem está obstruído.</b> <ul style="list-style-type: none"> <li>• Verificar e limpar o filtro de drenagem.</li> </ul>
dE dE l dE2 dE4 ERRO NA PORTA	<b>Sensor da porta com defeito.</b> <ul style="list-style-type: none"> <li>• Ligue para o serviço de atendimento ao consumidor da LG. O número de telefone do seu serviço de atendimento ao consumidor pode ser encontrado no certificado de garantia.</li> </ul>
EE Erro de controle.	<b>Este é um erro de controle.</b> <ul style="list-style-type: none"> <li>• Desconecte o plugue de energia e entre em contato com a assistência técnica.</li> </ul>
LE ERRO DE MOTOR TRAVADO	<b>Sobrecarga no motor.</b> <ul style="list-style-type: none"> <li>• Aguardar 30 minutos até o motor resfriar e, em seguida, reiniciar o ciclo.</li> </ul>
FE ERRO DE TRANSBORDAMENTO	<b>É possível transbordamento de água devido a uma válvula de água defeituosa.</b> <ul style="list-style-type: none"> <li>• Feche a torneira. Desconecte o plugue de energia. Ligue para a assistência técnica.</li> </ul>
PE ERRO DO SENSOR DE PRESSÃO	<b>Falha no sensor do nível de água.</b> <ul style="list-style-type: none"> <li>• Feche a torneira. Desconecte o plugue de energia. Ligue para a assistência técnica.</li> </ul>
u5 ERRO NO SENSOR DE VIBRAÇÃO	<b>O sensor de vibração está com defeito.</b> <ul style="list-style-type: none"> <li>• Entre em contato com a assistência técnica.</li> </ul>
FF FALHA POR CONGELAMENTO	<b>As mangueiras de alimentação/drenagem ou a bomba de drenagem estão congelados?</b> <ul style="list-style-type: none"> <li>• Fornecer água morna ao tambor para descongelar a mangueira e a bomba de drenagem. Cobrir a mangueira de fornecimento com uma toalha molhada e quente.</li> </ul>
RE VAZAMENTO DE ÁGUA	<b>Vazamentos de água.</b> <ul style="list-style-type: none"> <li>• Entre em contato com a assistência técnica.</li> </ul>
PF FALHA DE ENERGIA	<b>Pode ocorrer uma falha de energia ou serviço inadequado de energia durante a operação.</b> <ul style="list-style-type: none"> <li>• Pressione o botão <b>Início/Pausa</b> para reiniciar o ciclo.</li> </ul>
P5 ERRO DE VOLTAGEM	<b>Tensão de alimentação não está correta.</b> <ul style="list-style-type: none"> <li>• Ligue para o serviço de atendimento ao consumidor da LG. O número de telefone do seu serviço de atendimento ao consumidor pode ser encontrado no certificado de garantia.</li> </ul>

## 42 RESOLUÇÃO DE PROBLEMAS

### Ruídos que você pode ouvir

Sintomas	Possível causa e solução
<b>Barulhos e ruídos</b>	<p><b>Objetos estranhos, tais como moedas ou alfinetes de segurança, podem estar no tambor.</b></p> <ul style="list-style-type: none"> <li>Desligue o aparelho, verifique se há objetos estranhos no tambor. Se o ruído continuar depois que a máquina for reiniciada, ligue para a assistência técnica.</li> </ul>
<b>Som de batidas</b>	<p><b>Cargas de roupas pesadas podem produzir um som de batidas. Isso geralmente é normal.</b></p> <ul style="list-style-type: none"> <li>Se o ruído continuar, o aparelho provavelmente está desbalanceado. Desligue-o e redistribua a carga de roupas.</li> </ul>
	<p><b>A carga de roupas pode estar desequilibrada.</b></p> <ul style="list-style-type: none"> <li>Pause o programa e redistribua a carga de roupas após a porta desbloquear.</li> </ul>
<b>Ruído de vibração</b>	<p><b>Materiais de embalagem não foram removidos.</b></p> <ul style="list-style-type: none"> <li>Remover os materiais da embalagem.</li> </ul>
	<p><b>A carga de roupas pode estar distribuída de forma desigual no tambor.</b></p> <ul style="list-style-type: none"> <li>Pause o programa e redistribua a carga de roupas após a porta desbloquear.</li> </ul>
	<p><b>Nem todos os pés niveladores estão posicionados firme e uniformemente no chão.</b></p> <ul style="list-style-type: none"> <li>Consultar as instruções <b>Nivelar o aparelho</b> para ajustar o nivelamento.</li> </ul>
	<p><b>Chão não suficientemente rígido.</b></p> <ul style="list-style-type: none"> <li>Verificar se o chão é rígido, e não flexível. Consultar <b>Requisitos para o local de instalação</b> para escolher um local adequado.</li> </ul>

### Funcionamento

Sintomas	Possível causa e solução
<b>Há vazamento de água.</b>	<p><b>Os tubos de encanamento da casa estão obstruídos.</b></p> <ul style="list-style-type: none"> <li>Desentupa os tubos de drenagem. Contate um encanador, se necessário.</li> </ul>
	<p><b>Vazamento causado por instalação inadequada da mangueira de drenagem ou mangueira de drenagem obstruída.</b></p> <ul style="list-style-type: none"> <li>Limpe e endireite a mangueira de drenagem. Verifique e limpe o filtro de drenagem regularmente.</li> </ul>
	<p><b>A tampa do filtro da bomba de drenagem não está ajustada corretamente.</b></p> <ul style="list-style-type: none"> <li>Volte a ajustar o filtro da bomba de drenagem.</li> </ul>

Sintomas	Possível causa e solução
<b>O aparelho não funciona.</b>	<b>O painel de controle foi desligado devido à inatividade.</b> <ul style="list-style-type: none"> <li>Isto é normal. Pressionar o botão <b>Ligar/Desligar</b> para ligar o aparelho.</li> </ul>
	<b>O aparelho está desconectado.</b> <ul style="list-style-type: none"> <li>Verifique se o cabo está conectado firmemente a uma tomada em funcionamento.</li> </ul>
	<b>O abastecimento de água está desligado.</b> <ul style="list-style-type: none"> <li>Gire a torneira de abastecimento de água completamente.</li> </ul>
	<b>Os controles não estão definidos corretamente.</b> <ul style="list-style-type: none"> <li>Verifique se o programa está definido corretamente. Feche a porta e pressione o botão <b>Início/Pausa</b>.</li> </ul>
	<b>A porta está aberta.</b> <ul style="list-style-type: none"> <li>Feche a porta e certifique-se de que não há nada preso sob a porta, impedindo que ela se feche completamente.</li> </ul>
	<b>O disjuntor/fusível está desarmado/queimado.</b> <ul style="list-style-type: none"> <li>Verifique os disjuntores/fusíveis da casa. Substitua os fusíveis ou reinicie o disjuntor. O aparelho deve estar em um circuito derivado dedicado. A máquina retomará o programa onde parou quando a energia for restaurada.</li> </ul>
	<b>O controle precisa ser redefinido.</b> <ul style="list-style-type: none"> <li>Pressione o botão <b>Ligar/Desligar</b>, em seguida, selecione novamente o programa desejado e pressione o botão <b>Início/Pausa</b>.</li> </ul>
	<b>Início/Pausa não foi pressionado depois que um programa foi definido.</b> <ul style="list-style-type: none"> <li>Pressione o botão <b>Ligar/Desligar</b>, em seguida, selecione novamente o programa desejado e pressione o botão <b>Início/Pausa</b>. O aparelho é desligado se o botão <b>Início/Pausa</b> não for pressionado dentro de um determinado tempo.</li> </ul>
	<b>Pressão de água extremamente baixa.</b> <ul style="list-style-type: none"> <li>Verifique outra torneira na casa para garantir que a pressão da água da casa seja adequada.</li> </ul>
	<b>O aparelho está aquecendo a água ou fazendo vapor.</b> <ul style="list-style-type: none"> <li>O tambor pode parar de funcionar temporariamente durante certos ciclos, enquanto a água é aquecida com segurança a uma temperatura definida.</li> </ul>
<b>O aparelho para por alguns minutos e depois reinicia.</b>	<b>O dispositivo de proteção do motor foi ativado para prevenir qualquer superaquecimento do motor.</b> <ul style="list-style-type: none"> <li>Isso é normal. Se o dispositivo de proteção do motor for ativado, o aparelho parará por alguns minutos e depois reiniciará.</li> </ul>
<b>Os botões poderão não funcionar corretamente.</b>	<b>A opção Trava Para Crianças está ativada.</b> <ul style="list-style-type: none"> <li>Desative a opção <b>Trava Para Crianças</b> se necessário.</li> </ul>

## 44 RESOLUÇÃO DE PROBLEMAS

Sintomas	Possível causa e solução
<b>A porta não abre.</b>	<p><b>Assim que o aparelho ligar, a porta não pode ser aberta por questões de segurança.</b></p> <ul style="list-style-type: none"> <li>• Isto é normal. Pode abrir a porta com segurança depois que  desligar.</li> </ul>
<b>O aparelho não está enchendo corretamente.</b>	<p><b>Filtro de entrada entupido.</b></p> <ul style="list-style-type: none"> <li>• Certifique-se de que os filtros de entrada nas válvulas de enchimento não estejam entupidos.</li> </ul>
	<p><b>As mangueiras de entrada podem estar dobradas.</b></p> <ul style="list-style-type: none"> <li>• Verifique se as mangueiras de entrada não estão dobradas ou entupidas.</li> </ul>
	<p><b>Abastecimento de água insuficiente.</b></p> <ul style="list-style-type: none"> <li>• Certifique-se de que as torneiras de água quente e fria estejam abertas completamente.</li> </ul>
	<p><b>Mangueiras de abastecimento quente e fria invertidas.</b></p> <ul style="list-style-type: none"> <li>• Verificar as conexões da mangueira de abastecimento.</li> </ul>
<b>O aparelho não drena a água.</b>	<p><b>Mangueira de drenagem torcida.</b></p> <ul style="list-style-type: none"> <li>• Certifique-se de que a mangueira de drenagem não esteja dobrada.</li> </ul>
	<p><b>Dreno localizado a mais de 1 m acima do piso.</b></p> <ul style="list-style-type: none"> <li>• Certifique-se de que a mangueira de drenagem não esteja a mais de 1 m acima da parte inferior do aparelho.</li> </ul>
<b>O sabão não está sendo totalmente dispensado ou não está sendo dispensado.</b>	<p><b>Excesso de sabão.</b></p> <ul style="list-style-type: none"> <li>• Siga as diretrizes fornecidas pelo fabricante do sabão.</li> </ul>
	<p><b>O filtro da bomba de drenagem pode estar bloqueado.</b></p> <ul style="list-style-type: none"> <li>• Limpe o filtro de drenagem.</li> </ul>
<b>Tempo de ciclo maior que o normal.</b>	<p><b>Carga muito pequena.</b></p> <ul style="list-style-type: none"> <li>• Adicione mais itens para permitir que o aparelho equilibre as cargas.</li> </ul>
	<p><b>Artigos pesados misturados com itens mais leves.</b></p> <ul style="list-style-type: none"> <li>• Sempre tente lavar artigos com peso semelhante para permitir que o aparelho distribua uniformemente o peso da carga para centrifugar.</li> </ul>
	<p><b>Carga desequilibrada.</b></p> <ul style="list-style-type: none"> <li>• Redistribua manualmente a carga se os artigos ficarem emaranhados.</li> </ul>
<b>O final do ciclo está atrasado</b>	<p><b>O desequilíbrio é detectado ou o programa de remoção de espuma é ativado.</b></p> <ul style="list-style-type: none"> <li>• Isso é normal. O tempo restante mostrado no visor é apenas uma estimativa. O tempo real pode variar.</li> </ul>

## Desempenho

Sintomas	Possível causa e solução
<b>Remoção de manchas insuficiente</b>	<p><b>Manchas prévias.</b></p> <ul style="list-style-type: none"> <li>Peças de roupas que foram previamente lavadas podem ter manchas que não saíram. Essas manchas podem ser difíceis de remover e podem exigir a lavagem à mão ou o pré-tratamento para ajudar na remoção.</li> </ul>
<b>Manchas</b>	<p><b>Alvejante ou amaciante despejado cedo demais.</b></p> <ul style="list-style-type: none"> <li>O compartimento do dispenser está cheio demais. Isso faz com que o alvejante ou o amaciante seja dispensado rapidamente. Sempre meça a quantidade de alvejante ou amaciante para evitar o enchimento excessivo.</li> <li>Feche o dispenser de sabão lentamente.</li> </ul>
	<p><b>Alvejante ou amaciante foi adicionado diretamente às roupas no tambor.</b></p> <ul style="list-style-type: none"> <li>Sempre usar o dispensador de sabão para garantir que o alvejante ou amaciante seja devidamente dispensado no momento certo do programa.</li> </ul>
	<p><b>Roupas não separadas devidamente.</b></p> <ul style="list-style-type: none"> <li>Sempre lavar cores escuras separadamente das cores claras e brancas para evitar a descoloração.</li> <li>Nunca lavar itens muito sujos com itens levemente sujos.</li> </ul>
<b>Roupas amassadas</b>	<p><b>A máquina não está sendo descarregada prontamente.</b></p> <ul style="list-style-type: none"> <li>Sempre remover itens da máquina assim que o programa estiver completo.</li> </ul>
	<p><b>A máquina está sobrecarregada.</b></p> <ul style="list-style-type: none"> <li>O aparelho pode ser totalmente carregado, mas o tambor não deve ser sobrecarregado com itens. A porta do aparelho deve poder ser fechada facilmente.</li> </ul>
	<p><b>Mangueiras de abastecimento de água quente e fria invertidas.</b></p> <ul style="list-style-type: none"> <li>Enxágüe com água quente pode amassar as roupas. Verifique as conexões da mangueira de abastecimento.</li> </ul>
	<p><b>A velocidade de centrifugação pode estar muito alta.</b></p> <ul style="list-style-type: none"> <li>Defina a velocidade de centrifugação para se adequar ao tipo de roupa.</li> </ul>

PORTUGUÊS

## Odor

Sintomas	Possível causa e solução
<b>Odor de mofo ou leve odor no aparelho.</b>	<p><b>O interior do tambor não foi limpo corretamente.</b></p> <ul style="list-style-type: none"> <li>Ative a função <b>Limpeza do Cesto</b> regularmente.</li> </ul>

## 46 RESOLUÇÃO DE PROBLEMAS

Sintomas	Possível causa e solução
<b>Odor de mofo ou leve odor no aparelho.</b>	<b>A mangueira de drenagem não foi corretamente instalada, causando sinfonagem (água fluindo para dentro da máquina de lavar).</b> <ul style="list-style-type: none"> <li>Ao instalar a mangueira de drenagem, certifique-se que esta não fique bloqueada ou dobrada.</li> </ul>
	<b>Se o dispensador de sabão não for limpo regularmente, podem ocorrer odores de mofo ou substâncias estranhas.</b> <ul style="list-style-type: none"> <li>Remova e limpe o dispensador de sabão, especialmente a parte superior e inferior da abertura do dispenser.</li> </ul>

## Wi-Fi

Sintomas	Possível causa e solução
<b>Seu aparelho e smartphone não estão conectados à rede Wi-Fi.</b>	<b>A senha, para o acesso ao Wi-Fi que você está tentando se conectar, está incorreta.</b> <ul style="list-style-type: none"> <li>Encontre a rede Wi-Fi conectada ao seu smartphone e a remova, em seguida, registre o seu aparelho na <b>LG ThinQ</b>.</li> </ul>
	<b>Os dados móveis de seu smartphone estão ativados.</b> <ul style="list-style-type: none"> <li>Desligue os <b>Dados móveis</b> de seu smartphone e registre o aparelho usando a rede Wi-Fi.</li> </ul>
	<b>O nome da rede sem fio (SSID) está configurada incorretamente.</b> <ul style="list-style-type: none"> <li>O nome da rede sem fio (SSID) deve ser uma combinação de números e letras em inglês (Não usar caracteres especiais).</li> </ul>
	<b>A frequência do roteador não é de 2,4 GHz</b> <ul style="list-style-type: none"> <li>Apenas roteadores com frequência de 2,4 GHz são suportados. Configure o roteador sem fio para 2,4 GHz e conecte o aparelho ao roteador sem fio. Para certificar-se da frequência do roteador, verifique com seu provedor de Internet ou o fabricante do roteador.</li> </ul>
	<b>A distância entre o aparelho e o roteador está muito distante.</b> <ul style="list-style-type: none"> <li>Se a distância entre o aparelho e o roteador for longe demais, o sinal pode estar fraco e a conexão pode não estar configurada corretamente. Mova o local do roteador para mais perto do aparelho.</li> </ul>

## Certificado de Garantia

A LG Electronics do Brasil Ltda, e a sua rede de Serviços Autorizados, garante ao usuário deste produto os serviços de Assistência Técnica para substituição de partes e componentes, bem como a mão de obra necessária para reparos de eventuais defeitos, devidamente comprovados como sendo de fabricação, pelo período total de 01 (um) ano, incluindo o período de garantia legal de 90 (noventa) dias, contados a partir da emissão da nota fiscal, desde que o produto tenha sido instalado e operado conforme orientações e especificações descritas no respectivo manual de instruções. A garantia do produto é válida em todo território nacional e obedecerão as seguintes condições:

### Condições de Validade ou Exclusão da Garantia

- Para acionar a garantia é necessário apresentar a nota fiscal de compra do produto no momento da abertura da solicitação.
- Caso a cidade onde resida o consumidor não seja atendida por um serviço técnico autorizado, a LG Electronics do Brasil providenciará o atendimento sem ônus, dentro do período de garantia.
- A LG Electronics do Brasil, ou seu serviço técnico autorizado, se compromete a reparar ou substituir partes e peças com defeito devidamente comprovado como de fabricação, sem custos para o consumidor, durante o período de validade da Garantia do presente certificado.
- Caso seja constatado que o defeito foi decorrente de mau uso, a execução do reparo dependerá de expressa autorização do consumidor, o qual deverá custear a mão de obra de reparo e eventuais peças a serem substituídas.
- A garantia não terá validade nas seguintes hipóteses:
  - O produto não for utilizado em conformidade com as instruções do manual do usuário.
  - Se não for observada as advertências contidas no manual do usuário;
  - Se o produto está conectado em qualquer outra voltagem diferente da mostrada na placa de classificação;
  - Se o produto apresentar falha decorrente de culpa exclusiva do consumidor seja pelo mau uso ou em desacordo com o manual do usuário;
  - Se a falha for causada por animais nocivos, como por exemplo, ratos, baratas, etc.

### Condições não cobertas pela garantia:

- Visita do serviço autorizado à residência para fornecer instruções de como utilizar o produto.
  - Se a falha é causada por, negligencia, imprudência, imperícia, uso incorreto, caso fortuito ou força maior.
  - Ruídos ou vibrações que são consideradas normais, como por exemplo, o som do escoamento de água, o som do escoamento ou o vazamento de água pela mangueira de entrada de água.
  - Desempenho insatisfatório do produto devido à instalação incorreta por terceiro não autorizado pela LG ou à rede elétrica inadequada.
  - Despesas diversas com a instalação, manutenção ou desinstalação dos produtos.
  - Serviços de instalação, desinstalação, regulagens externas e manutenção preventiva do produto: Limpeza de dispenser, filtro da válvula de entrada, filtro de dreno, borracha da porta e cesto; pela função: limpeza do cesto.
  - Remoção de objetos e ou substâncias estranhas dentro da máquina, incluindo a bomba e filtro da mangueira de entrada, como por exemplo, detritos, pregos, fios trançados, botões, aro de sutiã, cliques, pen drives, etc.
  - Ajustar disjuntor, substituir fusíveis, corrigir fiação (tomada) e tubulação hidráulica.
  - A mão de obra associada a reparação do motor Direct Drive após primeiro o ano de garantia.
- S/Nº Produto: \_\_\_\_\_ Modelo: \_\_\_\_\_

Cidade: \_\_\_\_\_ Estado: \_\_\_\_\_ Data de entrega: \_\_\_\_\_

### ATENÇÃO

Em caso de solicitação de visita do serviço autorizado à sua residência, e, havendo constatação de que o produto não se encaixa nas hipóteses de cobertura de garantia descritas neste documento, a visita técnica e o serviço autorizado serão cobrados pela assistência técnica autorizada.

**LG Electronics do Brasil Ltda**  
**AV.Dom Pedro I, W7777- Área**  
**Industrial do Piracangágua II**  
**Taubaté - SP - CEP 12091-000**  
**CNPJ 01.166.372/0001-55**  
**Indústria Brasileira**

Para sua conveniência utilize o telefone de atendimento ao consumidor:  
 Central de Atendimento ao Consumidor  
 4004 5400 (Capitais e Regiões Metropolitanas)  
 0800-707-5454 (Demais Localidades)  
 Somente chamadas originadas de telefone fixo.  
[www.lg.com/br/suporte](http://www.lg.com/br/suporte)

# Certificado de Garantia

Gracias a confiança depositada em nossos produtos, a LG, líder em tecnologia e design, assegura a seus consumidores 10 anos de garantia no motor da lavadora (não inclui o custo da respectiva mão de obra associada a reparação após o primeiro ano de garantia).

Com o presente certificado, a garantia pode ser utilizada em qualquer serviço técnico autorizado LG, em caso de problemas com o motor Direct Drive, durante um período de 10 anos, a contar da data da Nota Fiscal.

Dados do Produto	
Modelo	Número de Série (*)
Cidade	Loja onde foi adquirido
Data da Nota Fiscal	
Número da Nota Fiscal	
Dados do Consumidor	
Nome	Endereço
	Telefone

- Essa garantia é válida a partir da data de emissão da Nota Fiscal. Guardar em local seguro junto à Nota Fiscal do produto (data da Nota Fiscal deve ser posterior à 23/08/2006)
- A garantia total LG é de um ano e encontra-se no Certificado de Garantia do Produto
- O número de série do produto encontra-se em etiqueta com código de barras localizada na lateral esquerda do produto, conforme exemplo a seguir : S/No 503SPCF00001



**LG**

Life's Good

SAC  
serviço de atendimento  
ao consumidor

**4004 5400**

Capitais e Regiões  
Metropolitanas

**\* 0800 707 5454**

Demais  
Localidades

\* Somente chamadas originadas de telefone fixo

[www.lg.com/br/suporte](http://www.lg.com/br/suporte)



# Circular

# Circular

# Circular

