



LG

Life's Good

MANUAL DE USUARIO

TV LCD LED / TV LCD / TV DE PLASMA

Antes de utilizar el equipo, lea este manual con atención y consérvelo para consultarlo cuando lo necesite.

LICENCIAS

Las licencias admitidas pueden diferir según el modelo. Para obtener más información acerca de las licencias, visite www.lg.com.



Fabricado bajo licencia de Dolby Laboratories. "Dolby" y el símbolo de la doble D son marcas comerciales de Dolby Laboratories.



HDMI, el logotipo HDMI y High-Definition Multimedia Interface son marcas comerciales o marcas comerciales registradas de HDMI Licensing LLC.



ACERCA DEL VÍDEO DIVX: DivX® es un formato de vídeo digital creado por DivX, Inc. Este dispositivo cuenta con la certificación oficial DivX Certified® para reproducir vídeo DivX. Visite www.divx.com si desea obtener más información y herramientas de software para convertir sus archivos a vídeo DivX.

ACERCA DE DIVX VIDEO-ON-DEMAND: este dispositivo DivX Certified® deberá registrarse para poder reproducir películas DivX Video-on-Demand (VOD) que haya comprado. Para obtener el código de registro, localice la sección DivX VOD en el menú de configuración del dispositivo. Visite vod.divx.com para obtener más información sobre cómo completar el registro.

"DivX Certified® para reproducir vídeo DivX® y DivX Plus™ HD hasta HD 1080p (H.264/MKV), incluido el contenido premium".

"DivX®, DivX Certified® y los logotipos asociados son marcas comerciales de DivX, Inc. y se utilizan con licencia".

"Protegidos por una o más de las siguientes patentes de los EE.UU.: 7,295,673; 7,460,668; 7,515,710; 7,519,274"



NOTA

- La imagen que se muestra puede diferir de la de su TV.
- Es posible que el menú en pantalla de la TV (OSD) no coincida exactamente con las imágenes incluidas en este manual.
- Los menús y las opciones disponibles pueden diferir según la fuente de entrada o modelo de producto que emplee.

CONTENIDO

2 LICENCIAS

6 MONTAJE Y PREPARACIÓN

- 6 Desembalaje
- 10 Compra por separado
- 11 Piezas y botones
- 16 Elevación y desplazamiento de la TV
- 16 Configuración de la TV
 - 16 - Colocación del soporte
 - 19 - Montaje sin el soporte de escritorio
 - 20 - Montaje en una mesa
 - 22 - Montaje en una pared
- 23 - Cómo mantener los cables recogidos

24 MANDO A DISTANCIA

- 27 Funciones del mando a distancia Magic Motion
 - 28 - Registro del mando a distancia Magic Motion
 - 28 - Cómo utilizar el mando a distancia Magic Motion
 - 28 - Precauciones a tener en cuenta al utilizar el mando a distancia Magic Motion

29 RECEPCIÓN DE TV

- 29 Conexión a una antena
 - 29 - Conexión de la antena
 - 29 - Conexión de una antena parabólica
- 30 Encendido de la TV por primera vez
- 30 Recepción de TV
- 31 Acceso a Menú principal
- 32 Administración de programas
 - 32 - Configuración automática de programas
 - 35 - Configuración de cable DTV
 - 35 - Configuración de DTV Satelital
 - 36 - Actualiz. Lista Progr. Tivu
 - 37 - Configuración manual de programas (en el modo digital)
 - 38 - Configuración manual de programas (en el modo analógico)
- 40 - Edición de la lista de programas
- 41 - Booster
- 41 - Uso de los programas favoritos
- 41 - Información CI [interfaz común]

- 42 Uso de opciones adicionales
 - 42 - Ajuste del formato
 - 43 - Cambio de los modos AV
 - 44 - Uso de la lista de entradas
- 45 Uso de los menús rápidos

46 ENTRETENIMIENTO

- 46 Conexión de red
 - 46 - Conexión a una red con cables
 - 47 - Conexión a una red inalámbrica
 - 49 - Si ya se ha definido un código de seguridad
 - 52 - Estado de red
- 53 Función de cuenta Premium
 - 53 - Aviso
- 55 Función LG Apps
 - 55 - Registro de LG Apps
 - 56 - Inicio de sesión en su cuenta de LG Apps
 - 57 - Uso de LG Apps
 - 58 - Uso de mis aplicaciones
- 59 Función de navegador
 - 59 - Utilización del navegador
 - 60 - Navegar por sitios Web introduciendo directamente una dirección
 - 61 - Ver la lista de sitios Web visitados
- 62 Función Smart Share
 - 62 - Conexión de dispositivos de almacenamiento USB
 - 63 - Conexión de un reproductor de medios digitales (DMP) de DLNA (Digital Living Network Alliance)
 - 66 - Conexión de un procesador de medios digitales (DMR) de DLNA (Digital Living Network Alliance)
 - 67 - Búsqueda de archivos
 - 68 - Visualización de vídeos
 - 71 - Código de registro de DivX
 - 72 - Visualización de fotos
 - 74 - Cómo escuchar música
- 76 Función Vínculo de medios
 - 76 - Conexión de Vínculo de medios
 - 77 - Utilización de Vínculo de medios
 - 77 - Reproducción de películas
 - 78 - Utilización de la sección de música
 - 78 - Utilización de la sección de programas de TV
- 79 - Instalación de complementos
- 80 Función DVR
 - 80 - Precauciones al usar el dispositivo USB
 - 81 - Timeshift (PAUSA Y REANUDACIÓN DE LA TV EN VIVO)
 - 84 - GRABACIÓN
 - 85 - PROGRAMACIÓN
 - 88 - TV GRABADA

- 91 Función EPG (Guía electrónica de programación) (solo en modo digital)
- 91 - Activación/desactivación de la EPG
- 91 - Selección de un programa
- 92 - Modo de guía AHORA/SIGUIENTE
- 92 - Modo de guía de 8 días
- 92 - Modo de cambio de fecha
- 92 - Cuadro de descripción ampliada

93 IMÁGENES EN 3D

- 93 Tecnología en 3D
- 94 Uso de las gafas 3D
- 94 Distancia de visualización de imágenes en 3D
- 95 Visualización de imágenes en 3D
- 95 - Configuración de las imágenes en 3D

97 PERSONALIZACIÓN DE LOS AJUSTES DE TV

- 97 El menú CONFIGURAR
- 98 Personalización de los ajustes
- 98 - Ajustes de CONFIGURAR
- 99 - Ajustes de IMAGEN
- 104 - Ajustes de AUDIO
- 107 - Ajustes de HORA
- 109 - Ajustes de CERRAR
- 110 - Ajustes de OPCIÓN
- 113 - Ajustes de RED
- 114 - Ajustes de SOPORTE

115 CONEXIONES

- 116 Descripción general de las conexiones
- 117 Conexión a un receptor HD, reproductor de DVD o vídeo
- 117 - Conexión HDMI
- 117 - Conexión de DVI a HDMI
- 118 - Conexión de componentes
- 118 - Conexión con euroconector
- 119 - Conexión compuesta
- 119 Conexión a un PC
- 120 - Conexión HDMI
- 120 - Conexión de DVI a HDMI
- 121 - Conexión RGB
- 122 Conexión a un sistema de audio
- 122 - Conexión óptica de audio digital
- 122 Conexión de auriculares
- 123 Conexión de un dispositivo USB
- 123 Conexión a un módulo CI
- 124 Conexión a un receptor de medios inalámbrico

- 124 Conexión SIMPLINK
- 125 - Activación y uso de los menús de SIMPLINK

126 TELETXTO

- 126 Activación/desactivación
- 126 Teletexto tipo SIMPLE
- 126 - Selección de páginas
- 126 Teletexto tipo TOP
- 126 - Selección de grupos/bloques/páginas
- 126 - Selección directa de páginas
- 127 Fasttext
- 127 - Selección de páginas
- 127 Funciones de teletexto especiales

128 TELETXTO DIGITAL

- 128 Teletexto dentro del servicio digital
- 128 Teletexto en el servicio digital

129 MANTENIMIENTO

- 129 Actualización del firmware de la TV
- 130 Limpieza de la TV
- 130 - La pantalla y el marco
- 130 - La carcasa y el soporte
- 130 - El cable de alimentación
- 131 Cómo impedir las imágenes "quemadas" o "impresas" en la pantalla de la TV

132 SOLUCIÓN DE PROBLEMAS

134 ESPECIFICACIONES

145 CÓDIGOS IR

146 CONFIGURACIÓN DEL DISPOSITIVO DE CONTROL EXTERNO

- 146 Configuración de RS-232C
- 146 Tipo de conector macho D-Sub de 9 patillas
- 147 Configuraciones de RS-232C
- 148 Parámetros de comunicación
- 148 Lista de referencia de comandos
- 149 Protocolo de transmisión/recepción

MONTAJE Y PREPARACIÓN

Desembalaje

Compruebe si se incluyen los siguientes elementos con el producto. Si falta algún accesorio, póngase en contacto con el distribuidor local donde haya comprado el producto. Las ilustraciones que aparecen en este manual pueden ser diferentes con respecto a los elementos y el producto reales.

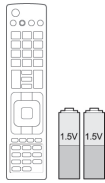

Mando a distancia y pilas (AAA)



CD Nero MediaHome 4 Essentials



Manual de usuario

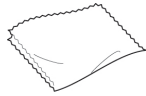

Paño abrillantador¹
(En función del modelo)



Paño de limpieza (tipo manopla)²
(En función del modelo)

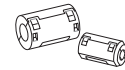

Núcleo de ferrita
(En función del modelo)

1 Limpie suavemente las manchas de la carcasa con el paño abrillantador.

2 Limpie las manchas del exterior únicamente con el paño de limpieza.

No frote con brusquedad al quitar las manchas, ya que una presión excesiva podría producir arañazos o la decoloración del producto.

Para limpiar el marco frontal, limpie suavemente en una dirección después de pulverizar agua 1 ó 2 veces en el paño de limpieza. Elimine el exceso de humedad después de limpiar. Una humedad excesiva puede dejar manchas de agua en el marco.



Agua

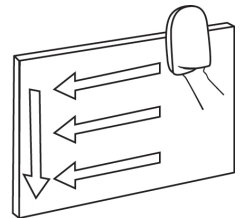

Solo 32/37/42/47LV37**, 32/37/42/47LV47** y 32/42/47/55LW47**



Tornillo de montaje

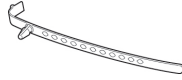

Organizador de cables
(En función del modelo)



Tornillo de fijación
(Solo 32/37LV37**,
32/37LV47** y 32LW47**)



Gafas 3D de PRFV¹
(Solo 32/42/47/55LW47**)

Solo 47LK95**



Tornillo de montaje



Cubierta de protección



Gafas 3D de PRFV¹

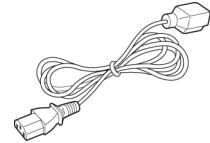

Cable de alimentación

1 El número de las gafas 3D puede variar según el país.

Solo 50/60PZ57**, 50/60PZ75** y 50/60PZ95**

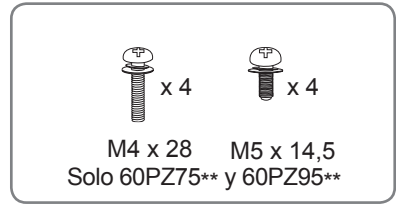
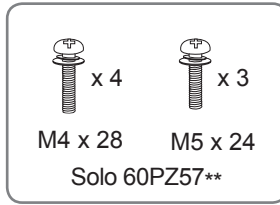
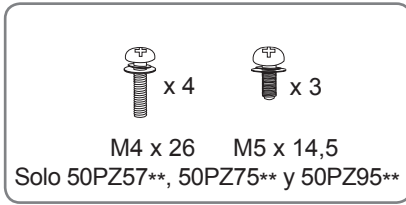

Tornillo de montaje

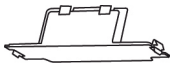

Cubierta de protección



Cinta adhesiva para la cubierta de protección

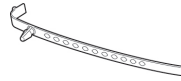

Organizador de cables



Soporte de fijación del cable de alimentación

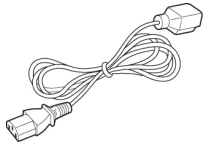

Cable de alimentación



Gafas 3D (AG-S250)

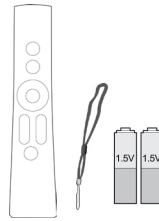

Mando a distancia Magic Motion, correa, pilas (AA) (Solo 50/60PZ95**)



LAN inalámbrica para adaptador de ancho de banda/DLNA (AN-WF100) (Solo 50/60PZ95**)

**PRECAUCIÓN**

- Para garantizar la seguridad y la vida útil del producto, no utilice elementos no aprobados.
- Los daños o lesiones causados por el uso de elementos no aprobados no están cubiertos por la garantía.

**NOTA**

- Los elementos proporcionados con el producto pueden variar en función del modelo.
- Las especificaciones del producto o el contenido de este manual pueden cambiar sin previo aviso debido a la actualización de las funciones del producto.
- Cómo utilizar el núcleo de ferrita (solo TV de plasma)
 - 1 Utilice el núcleo de ferrita para reducir las interferencias electromagnéticas en el cable de audio del PC. Enrolle el cable de audio del PC al núcleo de ferrita con tres vueltas. Coloque el núcleo de ferrita cerca de la TV.

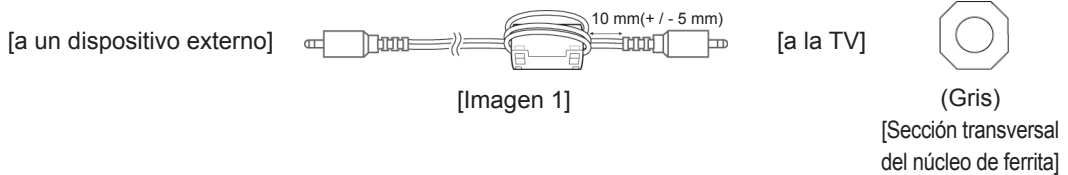

- 2 Utilice el núcleo de ferrita para reducir las interferencias electromagnéticas en el cable de alimentación. Enrolle el cable de alimentación al núcleo de ferrita con una vuelta. Coloque el núcleo de ferrita cerca de la TV y de una toma de pared.

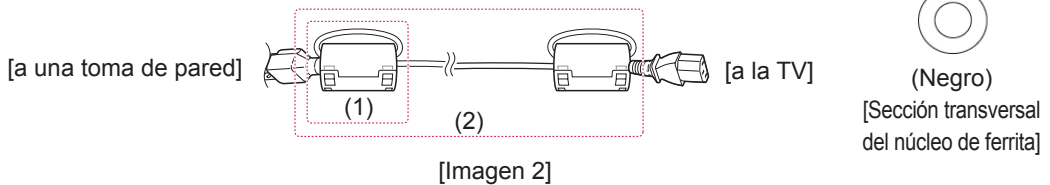

- 3 Utilice el núcleo de ferrita para reducir las interferencias electromagnéticas en el cable de LAN. Enrolle el cable de LAN al núcleo de ferrita pequeño con una vuelta y con tres vueltas al núcleo de ferrita grande. Coloque el núcleo de ferrita cerca de la TV.

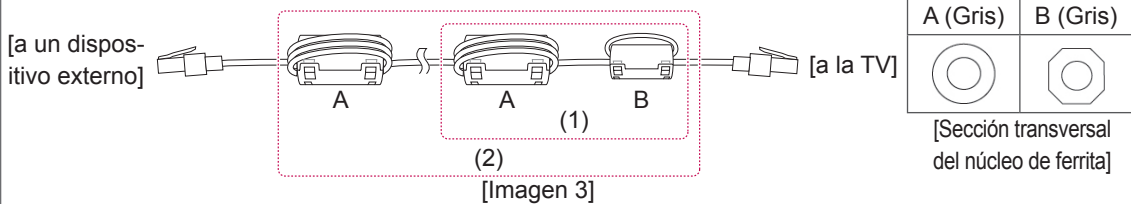

- Si cuenta con dos núcleos de ferrita, siga el ejemplo de las imágenes 3(1).
- Si cuenta con tres núcleos de ferrita, siga el ejemplo de las imágenes 1 y 3(1).
- Si cuenta con cuatro núcleos de ferrita, siga el ejemplo de las imágenes 2(1) y 3(2).
- Si cuenta con seis núcleos de ferrita, siga el ejemplo de las imágenes 1, 2(2) y 3(2).

- Para conseguir la mejor conexión, los cables HDMI y los dispositivos USB deberían tener biseles de menos de 10 mm de grosor y 18 mm de ancho. (Solo 32/37/42/47LV37**, 32/37/42/47LV47** y 32/42/47/55LW47**)

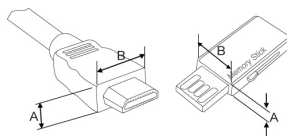

*A \leq 10 mm

*B \leq 18 mm

Compra por separado

Los artículos que se compran por separado pueden cambiarse o modificarse sin notificación alguna para mejorar la calidad.

Póngase en contacto con el distribuidor para comprar estos artículos.

Estos dispositivos solo funcionan con TV LCD LED, TV LCD o TV de plasma LG compatibles.

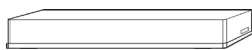

Receptor de medios inalámbrico
(AN-WL100E y AN-WL100ET)
(Solo 50/60PZ75** y 50/60PZ95**)



Gafas 3D
(AG-S230, AG-S250 y AG-S270)
(Solo 50/60PZ57**, 50/60PZ75** y
50/60PZ95**)



Gafas 3D de PRFV¹
(AG-F2**)
(Solo 32/42/47/55LW47**,
47LK95**)

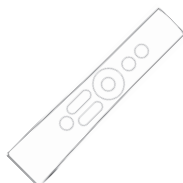

Mando a distancia Magic Motion
(AN-MR200)



LAN inalámbrica para adaptador
de banda ancha / DLNA
(AN-WF100)
(Solo 32/37/42/47LV37**,
32/37/42/47LV47**,
32/42/47/55LW47**, 47LK95** y
50/60PZ75**)

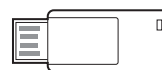

USB LG para VOD
(AN-UM200)
(Solo Francia)

¹ El nombre de modelo o su diseño pueden cambiar en función de la actualización de las funciones del producto, las circunstancias o las políticas del fabricante.

Piezas y botones

- La imagen que se muestra puede diferir de la de su TV.

NOTA

- La TV puede ponerse en modo de espera para reducir el consumo de energía. Asimismo, debe apagarse si no se va a utilizar durante algún tiempo, ya que así también se reduce el consumo de energía.
La energía consumida durante el uso puede reducirse significativamente si se disminuye el nivel de luminosidad de la pantalla, lo que ayudaría a reducir los costes generales de funcionamiento.

PRECAUCIÓN

- No pise la base de cristal ni permita que sufra ningún impacto. Podría romperse y los trozos de cristal podrían ocasionar lesiones, o la TV podría caerse.
- No arrastre la TV. Podría dañarse el suelo o el producto.
- En el caso de algunos modelos, la película fina colocada sobre la pantalla forma parte del televisor, así que no debe quitarla.

Solo 32/37/42/47LV37**, 32/37/42/47LV47** y 32/42/47/55LW47**

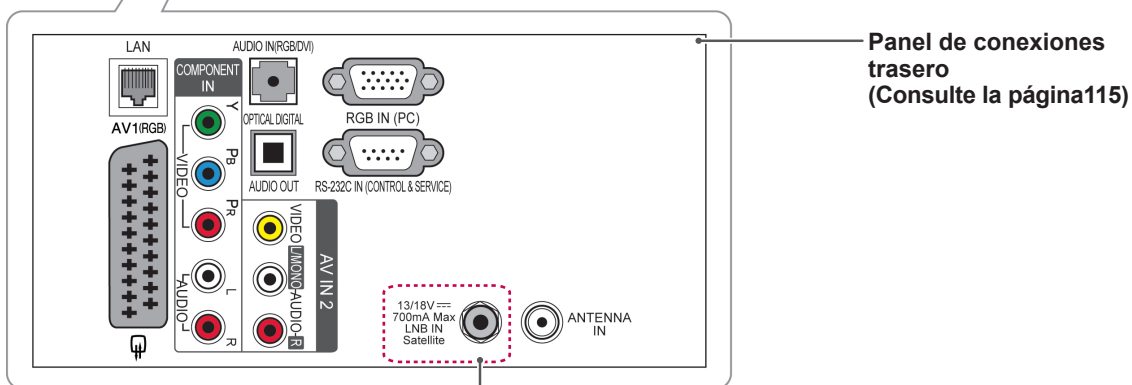
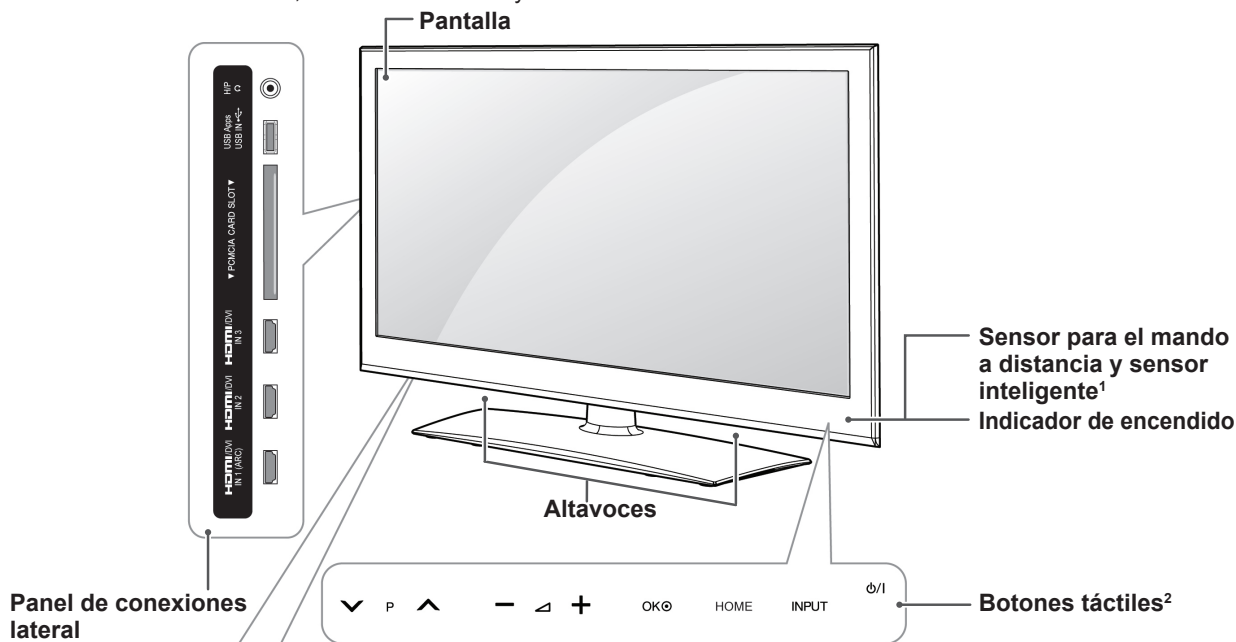

Solo 32/37/42/47LV375G,
32/37/42/47LV375S, 32/37/42/47LV370S,
32/37/42/47LV470S, 32/42/47/55LW470S

Botón táctil ²	Descripción
φ/I	Permite encender y apagar el aparato.
INPUT	Permite cambiar la fuente de entrada.
HOME	Permite acceder a Menú principal, o guardar la información introducida y salir de los menús.
OK ◯	Permite seleccionar la opción resaltada del menú o confirmar una entrada.
− ∟ +	Permiten ajustar el nivel de volumen.
∨ P ∧	Permiten desplazarse por los programas almacenados.

- 1 Sensor inteligente: permite ajustar la calidad y la luminosidad de la imagen en función del entorno.
- 2 Todos los botones son táctiles y funcionan con el tacto del dedo.



NOTA

- Puede encender o apagar el indicador luminoso de encendido si selecciona **OPCIÓN** en Menú principal - CONFIGURAR.

Solo 47LK95**

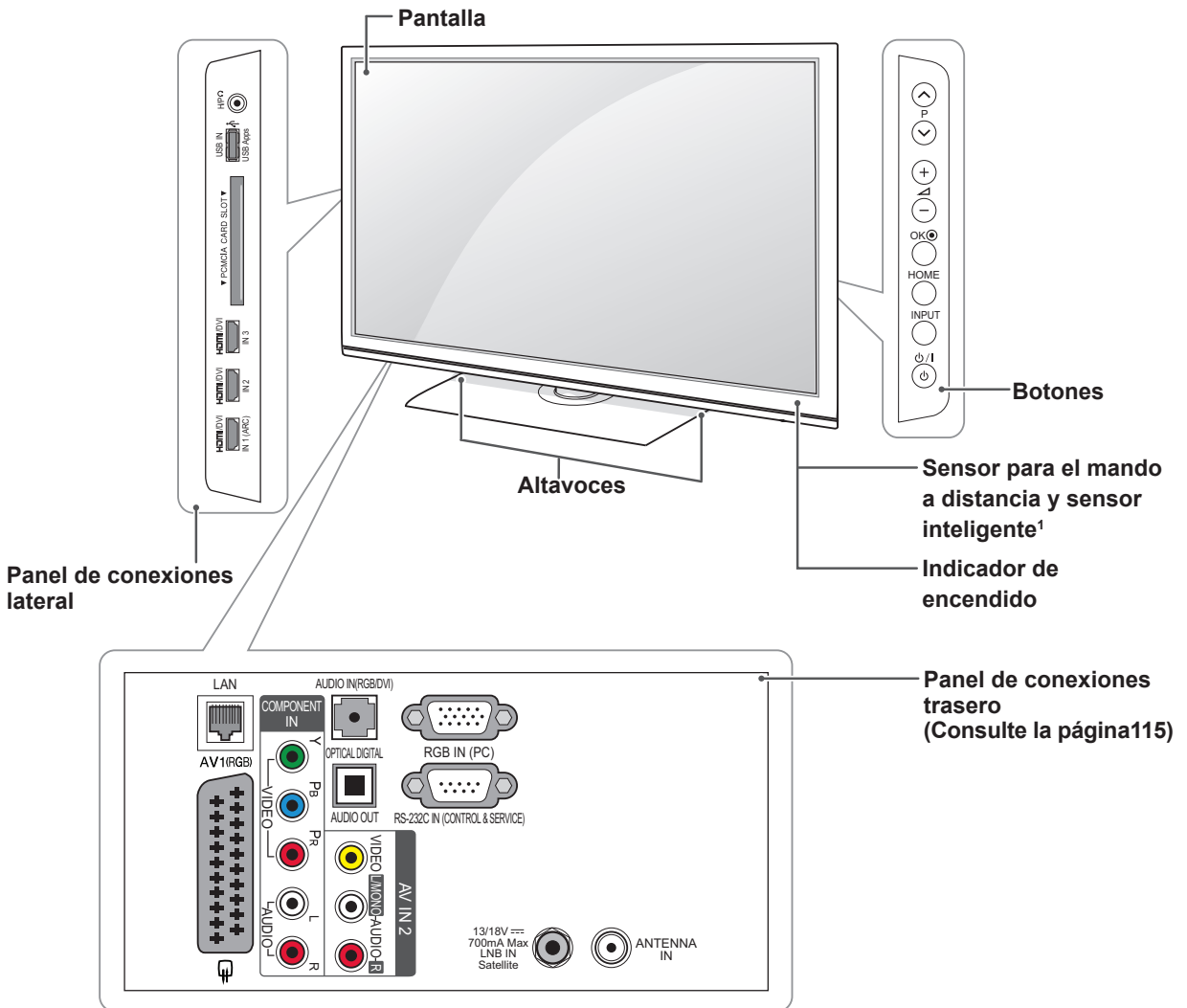

Botón	Descripción
⏻/⏻	Permite encender y apagar el aparato.
INPUT	Permite cambiar la fuente de entrada.
HOME	Permite acceder a Menú principal, o guardar la información introducida y salir de los menús.
OK	Permite seleccionar la opción resaltada del menú o confirmar una entrada.
- / +	Permiten ajustar el nivel de volumen.
∇ P ▲	Permiten desplazarse por los programas almacenados.

1 Sensor inteligente: permite ajustar la calidad y la luminosidad de la imagen en función del entorno.



NOTA

- Puede encender o apagar el indicador luminoso de encendido si selecciona **OPCIÓN** en Menú principal - CONFIGURAR.

Solo 50/60PZ57**

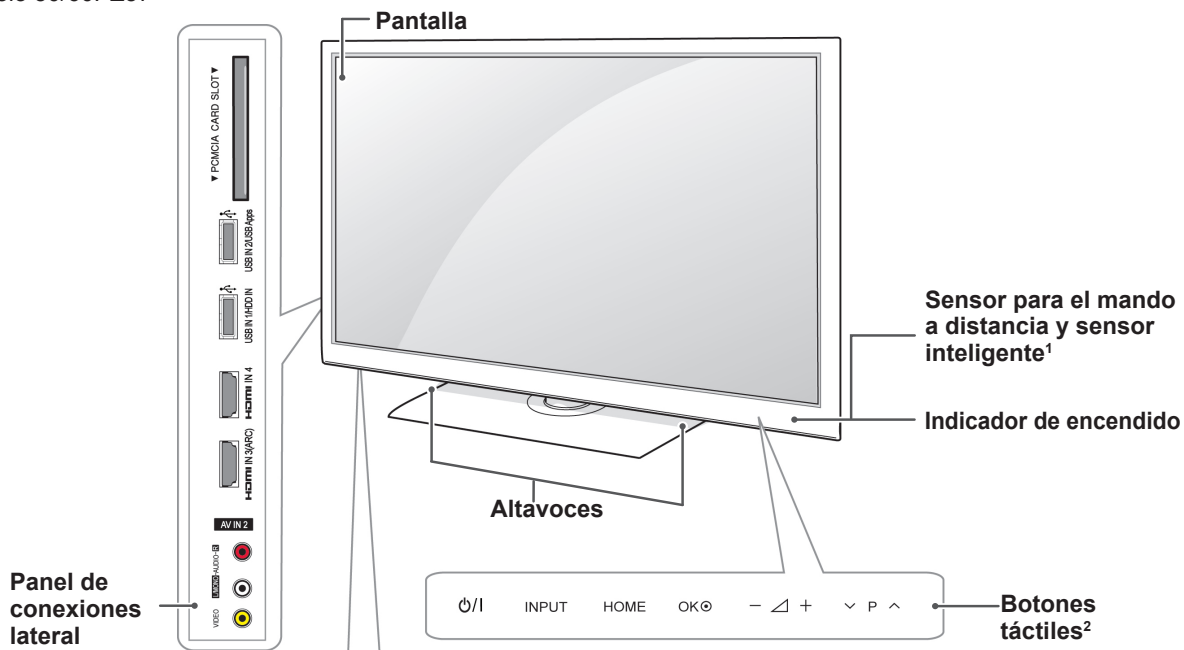

Panel de conexiones trasero (Consulte la página115)

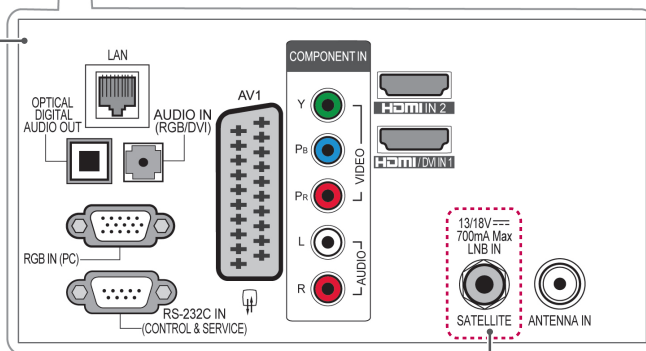

Solo 50/60PZ570G, 50/60PZ570S y 50/60PZ575S

ESPAÑOL

Botón táctil ²	Descripción
⏻/⏪	Permite encender y apagar el aparato.
INPUT	Permite cambiar la fuente de entrada.
HOME	Permite acceder a Menú principal, o guardar la información introducida y salir de los menús.
OK	Permite seleccionar la opción resaltada del menú o confirmar una entrada.
- / +	Permiten ajustar el nivel de volumen.
∇ P ▲	Permiten desplazarse por los programas almacenados.

1 Sensor inteligente: permite ajustar la calidad y la luminosidad de la imagen en función del entorno.
 2 Todos los botones son táctiles y funcionan con el tacto del dedo.

Solo 50/60PZ75** y 50/60PZ95**

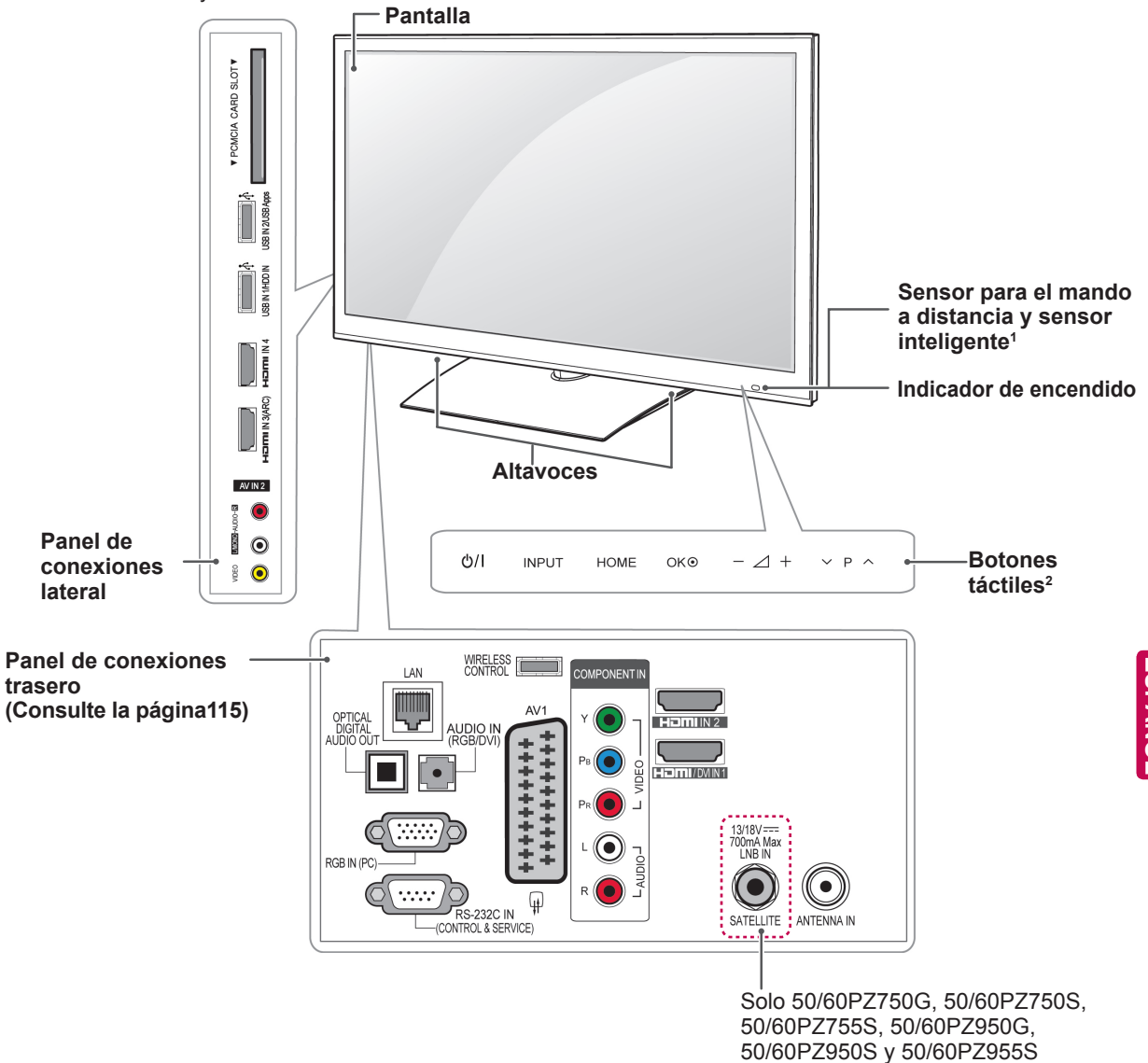

ESPAÑOL

Botón táctil ²	Descripción
⏻/⏻	Permite encender y apagar el aparato.
INPUT	Permite cambiar la fuente de entrada.
HOME	Permite acceder a Menú principal, o guardar la información introducida y salir de los menús.
OK	Permite seleccionar la opción resaltada del menú o confirmar una entrada.
- 🔊 +	Permiten ajustar el nivel de volumen.
⏪ P ⏩	Permiten desplazarse por los programas almacenados.

1 Sensor inteligente: permite ajustar la calidad y la luminosidad de la imagen en función del entorno.
 2 Todos los botones son táctiles y funcionan con el tacto del dedo.

Elevación y desplazamiento de la TV

Antes de levantar o mover la TV, lea la información siguiente para evitar arañar o dañar la TV y transportarla de manera segura independientemente del tipo y tamaño de que se trate.



PRECAUCIÓN

- Procure no tocar la pantalla en todo momento, ya que podría dañarla.

- Se recomienda mover la TV en el interior de la caja o el material de embalaje en el que venía originalmente.
- Antes de levantar o mover la TV, desenchufe el cable de alimentación y los demás cables.
- Al sostener la TV, la pantalla debería orientarse hacia el lado contrario al que se encuentra usted para evitar dañarla.



- Sujete con firmeza la parte superior e inferior del marco de la TV. Asegúrese de no sujetar la zona transparente, la zona del altavoz o la zona de la rejilla del altavoz.

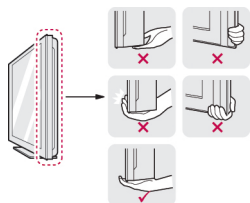

- Para transportar una TV grande, se necesitan como mínimo 2 personas.
- Cuando transporte la TV con las manos, sujétela como se muestra en la ilustración siguiente.

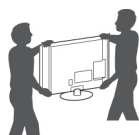

- Al transportar la TV, no la exponga a sacudidas o a una vibración excesiva.
- Cuando transporte la TV, manténgala en vertical, nunca la gire hacia uno de sus lados ni la incline hacia la izquierda o la derecha.

Configuración de la TV

Coloque la TV en un soporte de pedestal y monte la TV en una mesa o en una pared.

Colocación del soporte

Si no desea montar la TV en una pared, siga estas instrucciones para colocar el soporte.

Solo 32/37/42/47LV37**, 32/37/42/47LV47** y 32/42/47/55LW47**

- 1 Tumbé la TV con la pantalla orientada hacia abajo sobre una superficie plana.



PRECAUCIÓN

- Coloque una base de espuma o tejido suave de protección en la superficie para que la pantalla no sufra daños. Asegúrese de que ningún objeto ejerce presión sobre la pantalla.

- 2 Monte la pieza del **cuerpo del soporte** en la **base del soporte** de la TV.

Modelo	Tornillo de montaje	Número de tornillos
32/37/42/47LV37**	M4 x 12	4
32/37/42/47LV47**		
32/42/47/55LW47**		

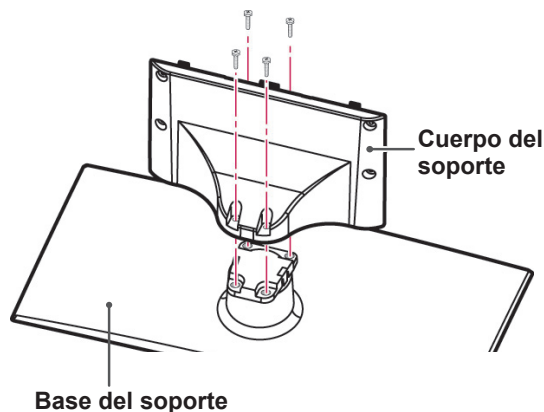

- 3 Proceda a la instalación de la TV según se indica.

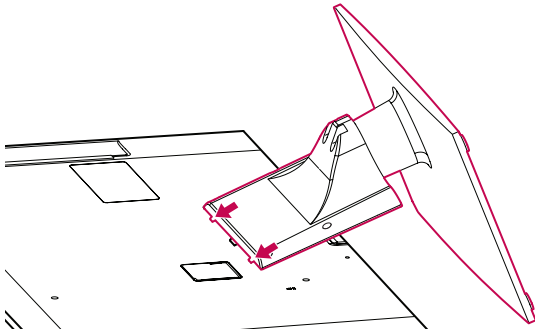

- 4 Fije la TV al soporte con los 4 tornillos.

Modelo	Tornillo de montaje	Número de tornillos
32/37/42/47LV37**	M4 x 12	4
32/37/42/47LV47**		
32/42/47/55LW47**		

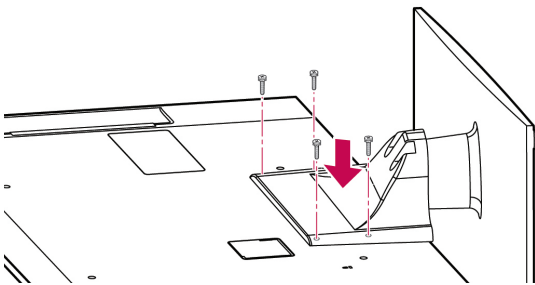

PRECAUCIÓN

- Apriete bien los tornillos para evitar que la TV se incline hacia delante. No los apriete en exceso.

Solo 47LK95**

- 1 Tumbé la TV con la pantalla orientada hacia abajo sobre una superficie plana.

PRECAUCIÓN

- Coloque una base de espuma o tejido suave de protección en la superficie para que la pantalla no sufra daños. Asegúrese de que ningún objeto ejerce presión sobre la pantalla.

- 2 Monte la pieza del **cuerpo del soporte** en la **base del soporte** de la TV.

Modelo	Tornillo de montaje	Número de tornillos
47LK95**	M4 x 20	4

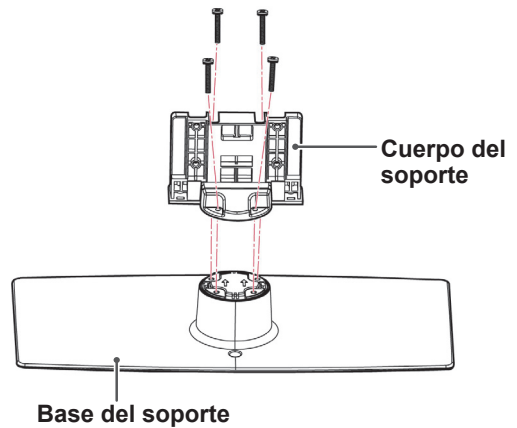

- 3 Fije la TV al soporte con los 4 tornillos.

Modelo	Tornillo de montaje	Número de tornillos
47LK95**	M4 x 20	4

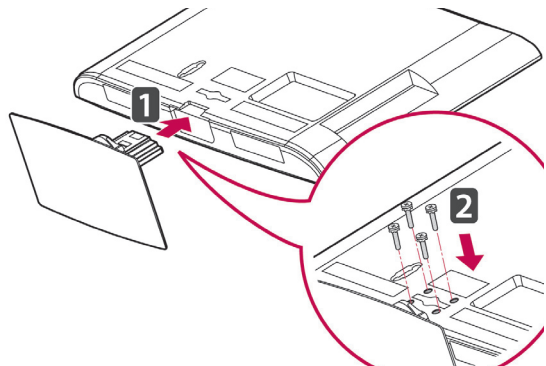

PRECAUCIÓN

- Apriete bien los tornillos para evitar que la TV se incline hacia delante. No los apriete en exceso.

Solo 50/60PZ57**

- 1 Tumbado la TV con la pantalla orientada hacia abajo sobre una superficie plana.



PRECAUCIÓN

- Coloque una base de espuma o tejido suave de protección en la superficie para que la pantalla no sufra daños. Asegúrese de que ningún objeto ejerza presión sobre la pantalla.

- 2 Monte la pieza del **cuerpo del soporte** en la **base del soporte** de la TV.

Modelo	Tornillo de montaje	Número de tornillos
50PZ57**	M5 x 14,5	3
60PZ57**	M5 x 24	3

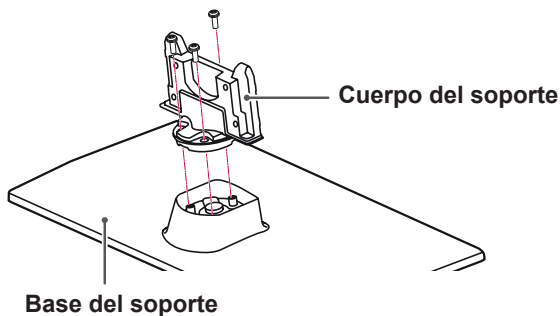

- 3 Fije la TV al soporte con los 4 tornillos.

Modelo	Tornillo de montaje	Número de tornillos
50PZ57**	M4 x 26	4
60PZ57**	M4 x 28	4

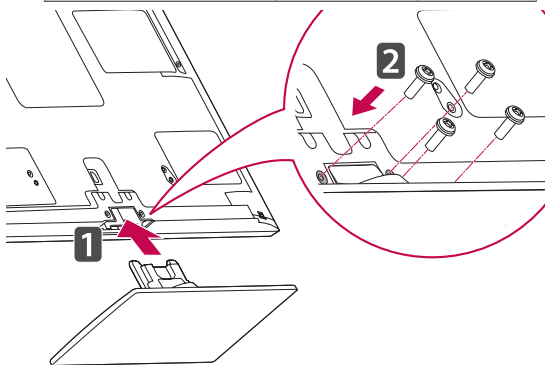

PRECAUCIÓN

- Apriete bien los tornillos para evitar que la TV se incline hacia delante. No los apriete en exceso.

Solo 50/60PZ75** y 50/60PZ95**

- 1 Tumbado la TV con la pantalla orientada hacia abajo sobre una superficie plana.



PRECAUCIÓN

- Coloque una base de espuma o tejido suave de protección en la superficie para que la pantalla no sufra daños. Asegúrese de que ningún objeto ejerza presión sobre la pantalla.

- 2 Monte la pieza del **cuerpo del soporte** en la **base del soporte** de la TV.

Modelo	Tornillo de montaje	Número de tornillos
50PZ75**	M5 x 14,5	3
50PZ95**	M5 x 14,5	3
60PZ75**	M5 x 14,5	4
60PZ95**	M5 x 14,5	4

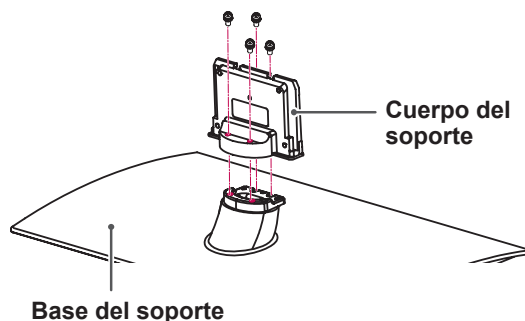
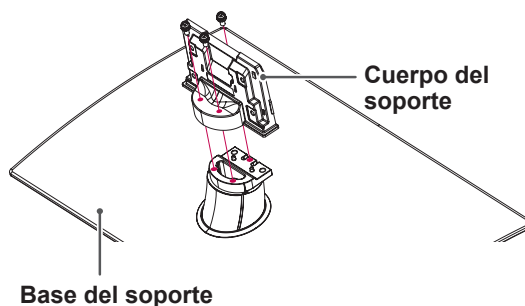

3 Fije la TV al soporte con los 4 tornillos.

Modelo	Tornillo de montaje	Número de tornillos
50PZ75**	M4 x 26	4
50PZ95**	M4 x 26	4
60PZ75**	M4 x 28	4
60PZ95**	M4 x 28	4

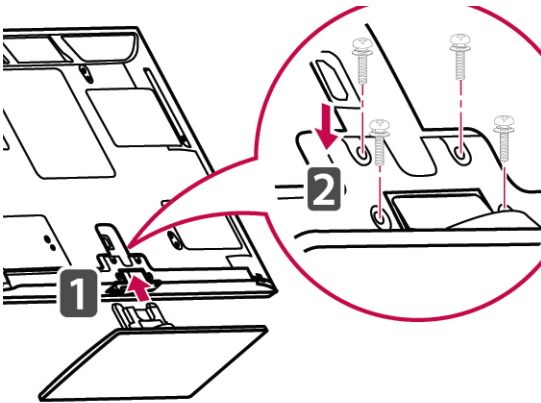

PRECAUCIÓN

- Apriete bien los tornillos para evitar que la TV se incline hacia delante. No los apriete en exceso.

Montaje sin el soporte de escritorio

Solo 47LK95**

Utilice la cubierta de protección cuando instale el soporte de montaje en pared. Esto impedirá que se acumule polvo y suciedad en la abertura.

- Empuje la cubierta de protección proporcionada por la abertura situada en la parte inferior de la TV hasta que quede bloqueada en su sitio.

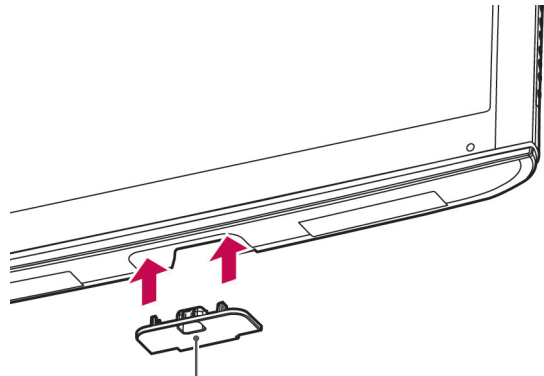

Cubierta de protección

Solo 50/60PZ57**, 50/60PZ75**, 50/60PZ95**

Utilice la cubierta de protección cuando instale el soporte de montaje en pared. Esto impedirá que se acumule polvo y suciedad en la abertura.

- Empuje la cubierta de protección proporcionada por la abertura situada en la parte inferior de la TV hasta que quede bloqueada en su sitio.
- Coloque la cinta adhesiva para la cubierta de protección.

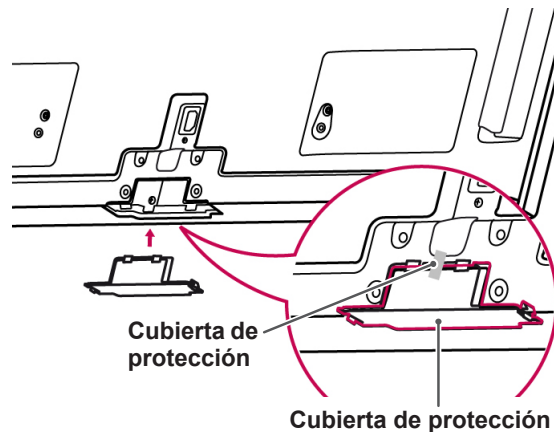

Montaje en una mesa

- Levante la TV e inclínela hasta la posición vertical sobre una mesa.
 - Deje un espacio de 10 cm (como mínimo) con respecto a la pared para permitir una ventilación adecuada.

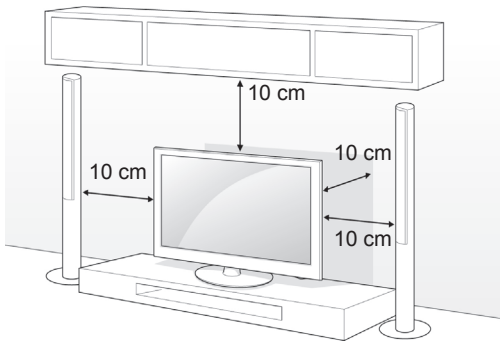

- Conecte el cable de alimentación en una toma de pared.



PRECAUCIÓN

- No coloque la TV cerca o encima de fuentes de calor, ya que esto podría provocar un incendio u otros daños.

Cómo fijar la TV a una mesa

Solo 32/37LV37**, 32/37LV47**, 32LW47**

Fije la TV a la mesa para evitar que se incline hacia delante, que se dañe o que pueda infringir lesiones personales.

Monte la TV en una mesa y, a continuación, inserte y apriete el tornillo proporcionado en la parte posterior del soporte.

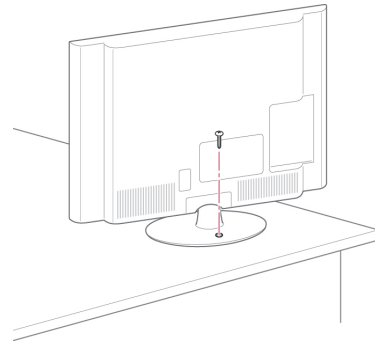

ADVERTENCIA

- Para evitar posibles caídas de la TV, ésta deberá estar fijada de forma segura al suelo o la pared conforme a las instrucciones de instalación. Inclinar, agitar o sacudir la TV podría causar lesiones.



NOTA

- Gire la TV 20 grados hacia la izquierda o la derecha y ajuste el ángulo de la TV según su perspectiva.

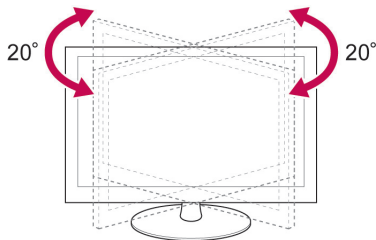

Cómo fijar la TV a una pared

(Esta función no está disponible en todos los modelos).

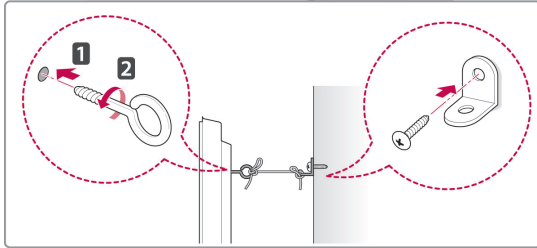
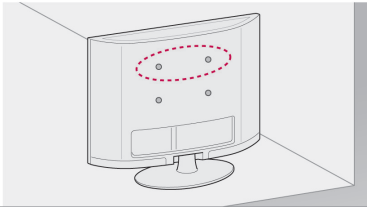

- 1 Inserte y apriete los cáncamos o los soportes y los pernos de la TV en la parte posterior de la TV.
 - Si hay pernos insertados en la posición de los cáncamos, quite primero los pernos.
- 2 Monte los soportes de pared con los pernos en la pared.

Haga coincidir la ubicación del soporte de pared y los cáncamos en la parte posterior de la TV.
- 3 Conecte los cáncamos y los soportes de pared firmemente con una cuerda resistente.

Asegúrese de mantener la cuerda horizontal con respecto a la superficie plana.

**PRECAUCIÓN**

- Asegúrese de que los niños no se suben a la TV ni se cuelgan de ésta.

**NOTA**

- Utilice una plataforma o una carcasa que sea lo suficientemente resistente y grande para que soporte la TV de forma segura.

Uso del sistema de seguridad Kensington

(Esta función no está disponible en todos los modelos).

El conector del sistema de seguridad Kensington se encuentra en la parte posterior de la TV. Para obtener más información sobre la instalación y el uso, consulte el manual que se incluye con el sistema de seguridad Kensington, o visite <http://www.kensington.com>.

Utilice el cable del sistema de seguridad Kensington para conectar la TV a una mesa.

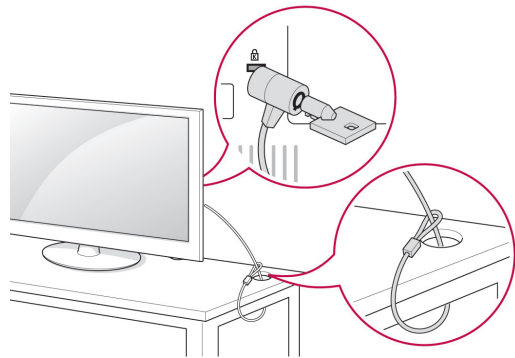

Montaje en una pared

Monte un soporte de montaje en pared en la parte trasera de la TV con cuidado e instale el soporte de montaje en una pared sólida perpendicular con respecto al suelo. Si desea fijar la TV en otros materiales del edificio, póngase en contacto con personal cualificado.

LG recomienda que el soporte de pared lo instale un profesional cualificado.

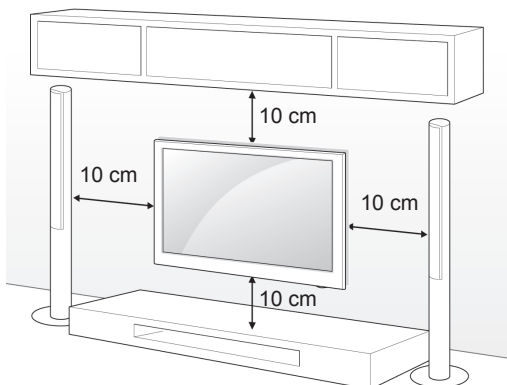

Modelo	50PZ57** 50PZ75** 50PZ95**	60PZ57** 60PZ75** 60PZ95**
VESA (A x B)	400 x 400	600 x 400
Tornillo estándar	M6	M8
Número de tornillos	4	4
Soporte de montaje en pared	PSW400B, y PSW400BG	PSW600B y PSW600BG

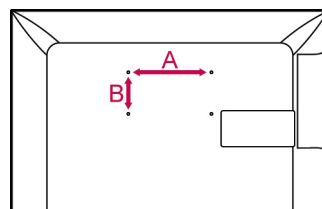
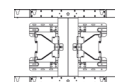
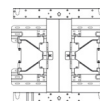

ESPAÑOL

Asegúrese de utilizar tornillos y un soporte de montaje en pared que cumplan el estándar VESA. Las dimensiones estándar de los kits de montaje en pared se describen en la tabla siguiente.

Soporte de montaje en pared (se adquiere por separado)

Modelo	32LV37** 32LV47** 32LW47**	37LV37** 37LV47** 47LK95**
VESA (A x B)	200 x 100	200 x 200
Tornillo estándar	M4	M6
Número de tornillos	4	4
Soporte de montaje en pared	LSW100B y LSW100BG	LSW200B y LSW200BG

Modelo	42/47LV37** 42/47LV47** 42/47/55LW47**
VESA (A x B)	400 x 400
Tornillo estándar	M6
Número de tornillos	4
Soporte de montaje en pared	LSW400B y LSW400BG

! PRECAUCIÓN

- En primer lugar, desenchufe el cable de alimentación y, luego, mueva o instale la TV. De lo contrario, podría producirse una descarga eléctrica.
- Si instala la TV en un techo o una pared inclinada, puede caerse y producir lesiones físicas graves. Utilice un soporte de montaje en pared autorizado por LG y póngase en contacto con el distribuidor local o con personal cualificado.
- No apriete los tornillos en exceso, ya que esto podría ocasionar daños a la TV y anular la garantía.
- Utilice tornillos y un soporte de montaje en pared que cumplan el estándar VESA. Cualquier daño o lesión física por mal uso o por emplear un accesorio inadecuado no estará cubierto por la garantía.

! NOTA

- Utilice los tornillos que se enumeran en las especificaciones del estándar VESA.
- El kit de montaje en pared incluye un manual de instalación y las piezas necesarias.
- La longitud de los tornillos puede diferir según el soporte de montaje en pared. Asegúrese de emplear una longitud adecuada.
- Para obtener más información, consulte el manual incluido con el soporte de montaje en pared.

Cómo mantener los cables recogidos

Solo 32/37/42/47LV37**, 32/37/42/47LV47** y 32/42/47/55LV47**

- 1 Reúna y fije los cables con el **organizador de cables** de la cubierta trasera de la TV.

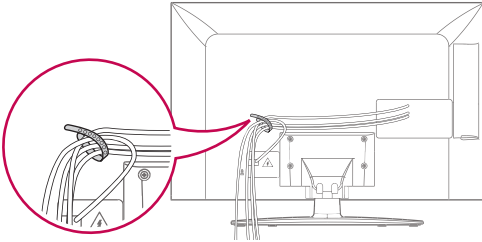

Solo 47LK95**

- 1 Reúna y fije los cables con el clip de sujeción de cables.
- 2 Asegure bien el clip de sujeción de cables en la TV.

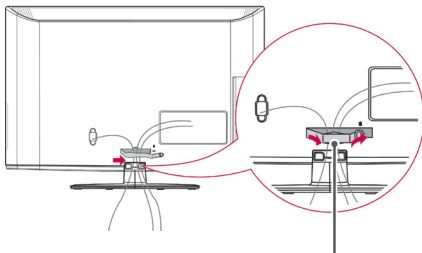

Clip para la sujeción de cables

! NOTA

- No mueva la TV sujetándola por el clip de sujeción de cables, ya que éste podría romperse y podrían ocasionarse lesiones físicas o daños a la TV.

Solo 50/60PZ57**, 50/60PZ75** y 50/60PZ95**

- 1 Instale el **soporte de fijación del cable de alimentación** y el **cable de alimentación**. Esto ayudará a evitar que el cable de

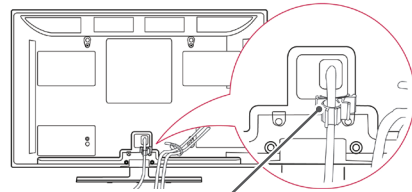

Soporte de fijación del Cable de alimentación

- 2 Reúna y fije los cables con el **organizador de cables**. Instale el cable LAN tal y como se indica para reducir las ondas electromagnéticas.

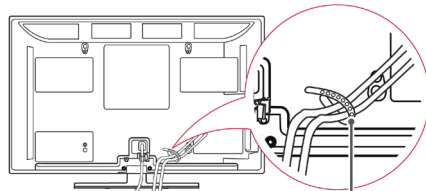

Organizador de cables



PRECAUCIÓN

- No mueva la TV sujetándola por el **organizador de cables** o el **soporte de fijación del cable de alimentación**, ya que se podrían romper y provocar lesiones físicas y daños a la TV.

MANDO A DISTANCIA

Las descripciones que aparecen en este manual se basan en los botones del mando a distancia.

Lea este manual con detenimiento y emplee la TV correctamente.

Para cambiar las pilas, abra la tapa del compartimento, sustitúyalas (AAA de 1,5 V) haciendo coincidir los polos \oplus y \ominus con aquello que indica la etiqueta del interior del compartimento, y vuelva a colocar la tapa. Asegúrese de apuntar con el mando a distancia hacia el sensor correspondiente de la TV.

Para quitar las pilas, realice el proceso de instalación en orden inverso.

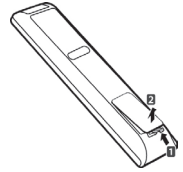

PRECAUCIÓN

- No mezcle pilas antiguas y nuevas, ya que esto podría dañar el mando a distancia.

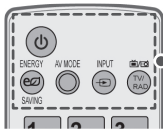

(ENCENDIDO/APAGADO)

Permite encender y apagar la TV.

(ILUMINACIÓN)

Permite iluminar los botones del mando a distancia.

(AHORRO DE ENERGÍA) (Consulte la página99)

Permite ajustar la luminosidad de la pantalla para reducir el consumo de energía.

(MODO AV) (Consulte la página43)

Permite seleccionar un modo AV.

(ENTRADA) (Consulte la página44)

Permite cambiar la fuente de entrada y encender la TV.

(TV/RAD)

Permite seleccionar un programa de radio, TV o DTV.

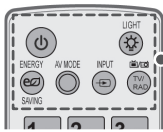

Botones alfanuméricos

Permiten introducir letras y números.

(LISTA) (Consulte la página40)

Permite el acceso a la lista de programas almacenados.

(Espacio)

Abre un espacio vacío en el teclado de la pantalla.

(VISTA RÁPIDA)

Permite volver al programa visto anteriormente.

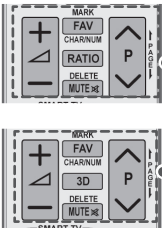

△ + -

Permiten ajustar el nivel de volumen.

MARK (MARCAR)

Permite seleccionar un menú o una opción.

FAV (Consulte la página41)

Permite acceder a la lista de programas favoritos.

CHAR/NUM (CARACTERES/NÚMEROS)

Permite cambiar entre los modos de introducción de letras y números.

3D (solo para los modelos 3D) (Consulte la página93)

Permite ver vídeo en 3D.

RATIO (FORMATO) (Consulte la página42)

Permite cambiar el tamaño de la imagen.

DELETED (ELIMINAR)

Permite eliminar letras y números.

MUTE (SILENCIO)

Permite silenciar el sonido completamente.

P ^ v

Permiten desplazarse por los programas almacenados.

PAGE (PÁGINA)

Permite ir a la pantalla anterior o siguiente.



Premium

Permite acceder a los menús Premium.

Home (Inicio)

Permite acceder a Menú principal.

Q. MENU (MENÚ RÁPIDO) (Consulte la página45)

Permite el acceso a los menús rápidos.

3D OPTION (OPCIÓN 3D) (solo para los modelos 3D) (Consulte la página93)

Permite ver vídeo en 3D.

@

Acceso directo a su portal de entretenimiento y servicios de noticias de Internet desarrollado por Orange. (Solo Francia)

Botones de navegación (arriba/abajo/izquierda/derecha)

Permiten desplazarse por los menús y las opciones.

OK (ACEPTAR)

Permite seleccionar menú u opciones y confirmar las entradas.

BACK (ATRÁS)

Permite volver al nivel anterior.

GUIDE (GUÍA)

Muestra la guía de programas.

EXIT (SALIR)

Permite salir de todas las pantallas y volver al modo de visualización de TV.

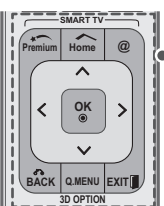
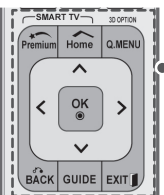
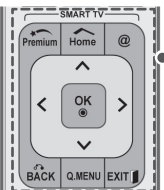



Botones de colores

Permiten acceder a funciones especiales de algunos menús.



BOTONES DE TELETEXTO (Consulte la página126)

Estos botones se utilizan para el teletexto.
Para obtener más información, consulte la sección "Teletexto".

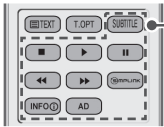

SUBTITLE (SUBTÍTULOS)

Recupera la opción de subtítulos seleccionada en modo digital.

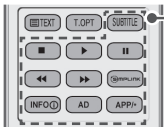

Botones de control (■, ►, II, ◀, ▶)

Permiten controlar los contenidos Premium, DVR o los menús de Smart Share, o bien los dispositivos SIMPLINK compatibles (USB, SIMPLINK o DVR).

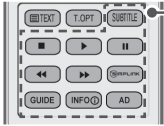

LIVE TV (TV EN VIVO) (Consulte la página80)

Permite volver a TV en vivo.



FREEZE (CONGELAR)

Permite congelar el fotograma actual al usar la fuente de entrada TV, AV, Componente, RGB-PC o HDMI.



REC (GRABAR)

Se utiliza para ajustar el menú DVR.



INFO (Consulte la página91)

Permite visualizar la información del programa actual y la pantalla.



AD

Alterna entre activar o desactivar la descripción de audio.

ESPAÑOL

RATIO (FORMATO) (Consulte la página42)

Permite cambiar el tamaño de la imagen.

GUIDE (GUÍA)

Muestra la guía de programas.

SIMPLINK (Consulte la página124)

Permite el acceso a los dispositivos AV conectados a la TV; también permite abrir el menú SIMPLINK.

APP*

Permite seleccionar el origen del menú de TV MHP. (Solo Italia)
(En función del modelo)

Funciones del mando a distancia Magic Motion

Este elemento no se incluye en todos los modelos.

Consulte el manual del mando a distancia Magic Motion para obtener información sobre las instrucciones de uso.

Lea este manual con detenimiento y emplee la TV correctamente.

Cuando aparezca el mensaje "Batería baja en el mando Magic Motion. Cambie la batería.", sustituya la batería.

Para cambiar las pilas, abra la tapa del compartimento, sustitúyalas (AA de 1,5 V) haciendo coincidir los polos \oplus y \ominus de acuerdo con la etiqueta del interior del compartimento, y vuelva a colocar la tapa. Asegúrese de apuntar con el mando a distancia hacia el sensor correspondiente de la TV.

Para quitar las pilas, realice el proceso de instalación en orden inverso.

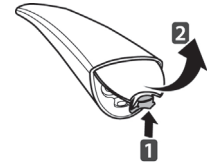

PRECAUCIÓN

- No mezcle pilas antiguas y nuevas, ya que esto podría dañar el mando a distancia.

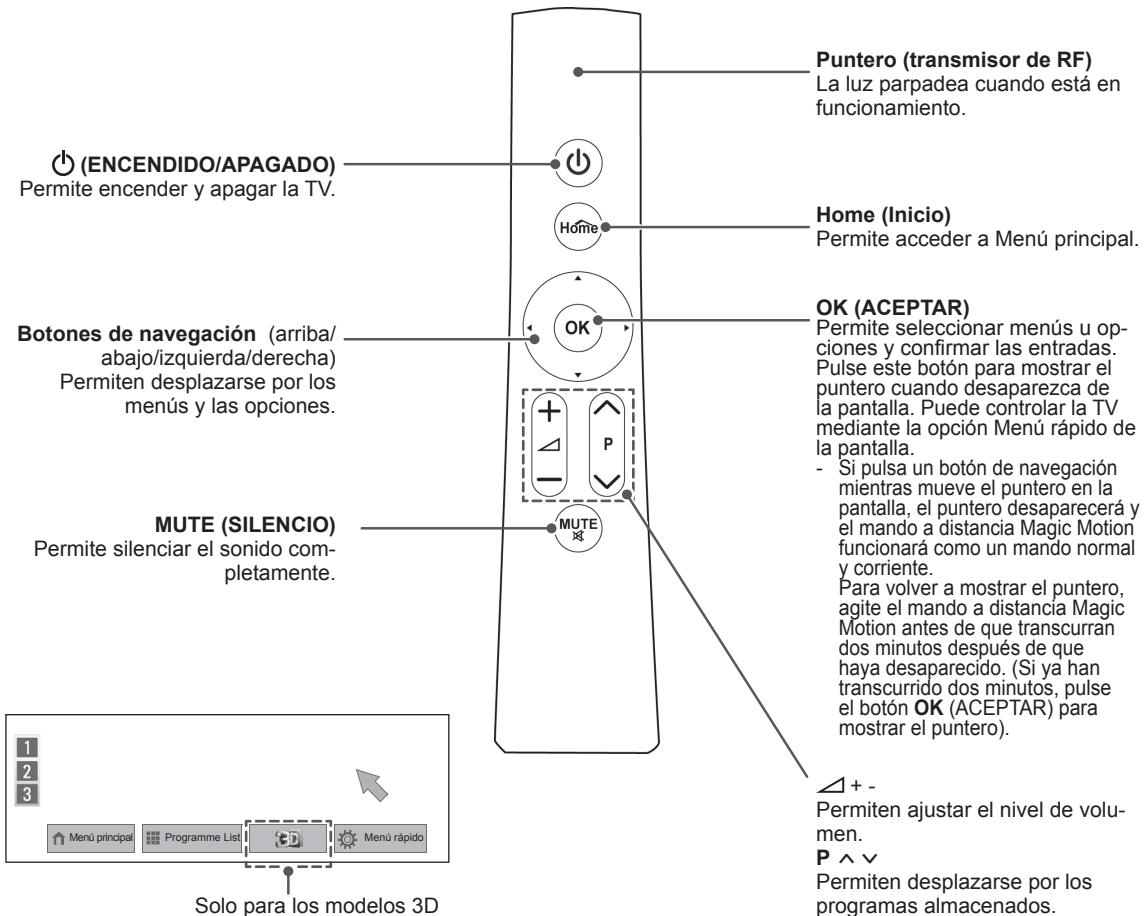

Registro del mando a distancia Magic Motion

El mando a distancia Magic Motion funciona al vincularlo con su TV.
Regístrelo para poder utilizarlo.

Cómo registrar el mando a distancia Magic Motion

Para registrar el mando a distancia, diríjalo hacia la TV y pulse el botón **OK (ACEPTAR)**.

Cómo volver a registrar el mando a distancia Magic Motion tras un error de registro

Reajuste el mando a distancia manteniendo pulsados los botones **OK (ACEPTAR)** y **MUTE (SILENCIO)** durante 5 segundos. (Una vez que haya terminado el reajuste, la luz del puntero parpadea). A continuación, repita el procedimiento anterior para registrar el mando a distancia.

Cómo utilizar el mando a distancia Magic Motion

- 1 Pulse **OK (ACEPTAR)** si el puntero no aparece. El puntero aparecerá a continuación en la pantalla.
Si el puntero no se ha utilizado durante un periodo determinado de tiempo, desaparece.
- 2 Para mover el puntero, dirija el receptor del puntero del mando a distancia hacia la TV y muévelo a la izquierda, a la derecha, arriba o abajo.
Si el puntero no funciona adecuadamente tras hacer clic en el botón **OK (ACEPTAR)**, deje reposar el mando a distancia durante 10 segundos y, a continuación, vuelva a utilizarlo.

Precauciones a tener en cuenta al utilizar el mando a distancia Magic Motion

- Debe emplear el mando a distancia dentro del alcance de distancia de comunicación máximo (10 m). Si utiliza el mando a distancia más allá de esta distancia, o si se interpone algún objeto, se puede producir un error de comunicación.
- También puede ocurrir un error de comunicación debido a la interferencia de los dispositivos cercanos. Dispositivos eléctricos como un microondas o, incluso, un producto LAN inalámbrico podrían provocar interferencias, ya que utilizarán el mismo ancho de banda (2,4 GHz) que el mando a distancia Magic Motion.
- El mando a distancia Magic Motion podría sufrir daños o funcionar de forma incorrecta si se cae o recibe un golpe fuerte.
- Si desea jugar a un juego con el mando a distancia Magic Motion, sujételo de forma segura. Para ello, enganche la correa alrededor de la muñeca y ajuste la longitud con el anillo regulable.
- Tenga cuidado de no golpear los muebles o las personas que se encuentran a su alrededor cuando utilice el mando a distancia Magic Motion.
- El fabricante y el instalador no proporcionan servicios relacionados con la seguridad personal; el dispositivo inalámbrico en cuestión puede causar interferencias de ondas eléctricas.
- Se recomienda que cualquier punto de acceso (AP) esté situado a más de 1 m de distancia de la TV. Si el AP está situado a una distancia inferior a 1 m, el mando a distancia Magic Motion no funcionará como debiera a causa de las interferencias de frecuencia.

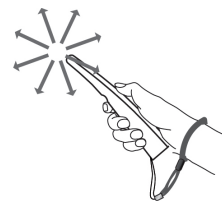

RECEPCIÓN DE TV

Conexión a una antena

Al conectar una antena para ver la TV, tenga en cuenta lo siguiente.

Para evitar daños, nunca conecte el cable de alimentación hasta que todos los dispositivos se hayan conectado.

Conexión de la antena

Conecte la TV a una toma de pared de antena con un cable RF (75 Ω).

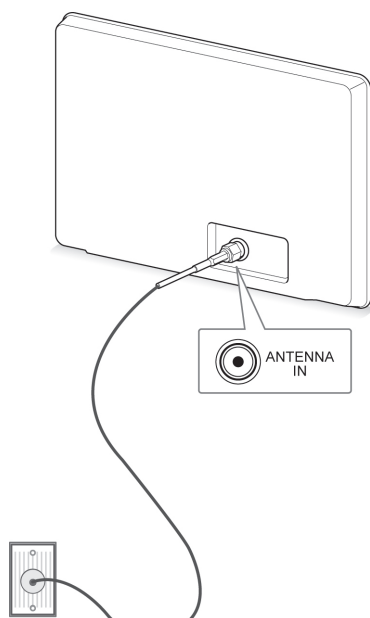

Toma de pared de antena

! NOTA

- Utilice un divisor de señal para utilizar más de dos TV.
- Si la calidad de la imagen es deficiente, instale un amplificador de señal de acuerdo con las instrucciones para mejorar la calidad.
- Si la calidad de la imagen es deficiente con una antena conectada, oriente la antena hacia la dirección correcta.
- No se suministran el cable de antena ni el conversor.

Conexión de una antena parabólica

(Solo los modelos de satélite)

Para conectar la TV a una antena parabólica, enchufe un cable de RF de satélite (75 Ω) a una toma de satélite.

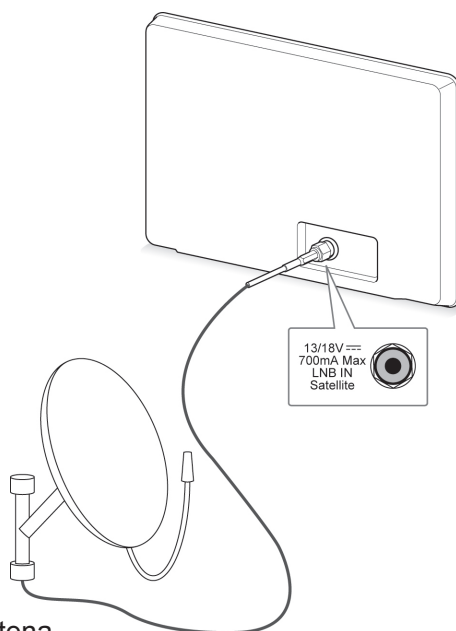

Antena parabólica

Encendido de la TV por primera vez

Al encender la TV por primera vez, aparece la pantalla de configuración inicial. Seleccione un idioma y personalice los ajustes básicos.

- 1 Conecte el cable de alimentación en una toma de pared.
- 2 En el modo de espera, pulse **⏻ (ENCENDIDO/APAGADO)** para encender la TV.
Cuando encienda la TV por primera vez, aparecerá la pantalla Reajuste fábrica.

! NOTA

- También puede acceder a la opción **Factory Reset** mediante **OPCIÓN** en Menú principal - CONFIGURAR.

- 3 Siga las instrucciones que aparecen en la pantalla para personalizar los ajustes de TV según sus preferencias.

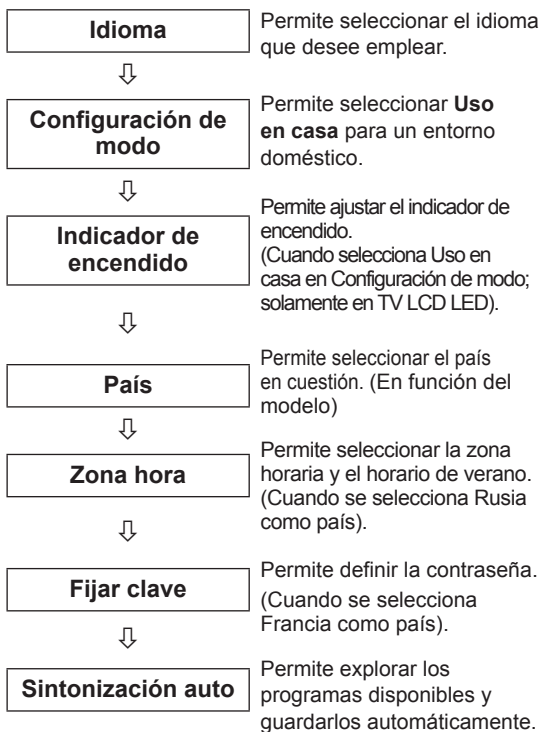

! NOTA

- En aquellos países sin estándares de emisión de DTV confirmados, algunas de las características de la televisión digital podrían no funcionar, según el entorno de emisión digital.
- Si se selecciona Francia como país, la contraseña no será "0", "0", "0" y "0", sino "1", "2", "3" y "4".
- Para obtener la mejor calidad de imagen en su domicilio, seleccione **Uso en casa**.
- La opción **Demo Tienda** es adecuada para un establecimiento comercial.
- Si selecciona **Demo Tienda**, los ajustes personalizados cambiarán a los ajustes predeterminados de **Demo Tienda** tras 5 minutos.

- 4 Cuando termine de configurar los ajustes básicos, pulse **OK (ACEPTAR)**.

! NOTA

- Si no completa la configuración inicial, esta pantalla aparecerá siempre que encienda la TV.
- Desconecte el cable de alimentación de la toma de corriente cuando no vaya a utilizar la TV durante un periodo prolongado de tiempo.

- 5 Para apagar la TV, pulse **⏻ (ENCENDIDO/APAGADO)**.

Recepción de TV

- 1 En el modo de espera, pulse **⏻ (ENCENDIDO/APAGADO)** para encender la TV.
- 2 Pulse **INPUT (ENTRADA)** y seleccione **Antena**.
- 3 Para apagar la TV, pulse **⏻ (ENCENDIDO/APAGADO)**.
La TV cambia a modo de espera.

Acceso a Menú principal

- 1 Pulse **Home (Inicio)** para acceder a Menú principal.
- 2 Pulse los botones de navegación para desplazarse hasta uno de los menús siguientes y pulse **OK (ACEPTAR)**.
- 3 Pulse los botones de navegación para desplazarse hasta el ajuste o la opción que desee y pulse **OK (ACEPTAR)**.
- 4 Cuando haya finalizado, pulse **EXIT (SALIR)**.



Opción	Descripción
①	Fecha y hora actuales
②	Información del programa del canal
③	Tarjeta de funciones: Puede disfrutar de varios archivos de contenido seleccionando cada tarjeta y puede modificar la tarjeta premium seleccionando 5 elementos.
④	Posición de la tarjeta de funciones
⑤	Iniciar sesión
⑥	Salir
⑦	Pantalla con el canal que se está visualizando
⑧	Menús ENTRADA, CONFIGURAR y GUÍA
⑨	Barra de inicio

Administración de programas

Configuración automática de programas

Selección de Antena

Utilice esta opción para buscar y almacenar automáticamente todos los programas disponibles. Cuando inicie la programación automática, se eliminará toda la información de servicio almacenada previamente.

- 1 Pulse **Home** para acceder a Menú principal.
- 2 Pulse los botones de navegación para desplazarse hasta **CONFIGURAR** y pulse **OK**.
- 3 Pulse los botones de navegación para desplazarse hasta **CONFIGURAR** y pulse **OK**.
- 4 Pulse los botones de navegación para desplazarse hasta **Sintonización auto** y pulse **OK**.
- 5 Pulse los botones de navegación para desplazarse hasta **Antena** y pulse **OK**.
- 6 Seleccione **Inicio** para iniciar la sintonización automática.
La TV explora los programas disponibles y los guarda automáticamente.
- 7 Cuando haya finalizado, pulse **EXIT**.
Para volver al menú anterior, pulse **BACK**.



NOTA

- Si la TV explora un programa bloqueado, se le solicitará que introduzca la contraseña para conservar el programa encontrado.
- Puede almacenar hasta 1.200 programas (excepto en los modelos satélite) o 6.000 programas (solo en modelos satélite). El número de programas que puede almacenar difiere en función del entorno de la señal de emisión.
- Al seleccionar **Italia** en el menú País, si el menú emergente se muestra cuando se origina un programa con problemas tras la sintonización automática, seleccione la emisora para resolver el número de programa con problemas.
- Al seleccionar **Reino Unido** en el menú País, si el menú emergente se muestra cuando se origina un programa con problemas tras la sintonización automática, seleccione un país o una región para resolver el número de programa con problemas.
- Al seleccionar **Noruega** en el menú País, si se reconocen más de dos nombres de red tras realizarse la sintonización automática, puede seleccionar el nombre que desee. Las listas de programas se ordenan según el nombre de red seleccionado. (Solo modelos nórdicos).
- En los países siguientes se puede emplear cable DVB: Alemania, Países Bajos, Suecia, Suiza, Dinamarca, Austria, Finlandia, Noruega, Eslovenia, Hungría, Ucrania, Bulgaria, Irlanda, Polonia, Rumanía, Rusia, Lituania, Estonia, Letonia, España y República Checa. (Es posible añadir el país admitido).

Selección de Cable

- 1 Pulse **Home** para acceder a Menú principal.
- 2 Pulse los botones de navegación para desplazarse hasta **CONFIGURAR** y pulse **OK (ACEPTAR)**.
- 3 Pulse los botones de navegación para desplazarse hasta **CONFIGURAR** y pulse **OK (ACEPTAR)**.
- 4 Pulse los botones de navegación para desplazarse hasta **Sintonización auto** y pulse **OK (ACEPTAR)**.
- 5 Pulse los botones de navegación para desplazarse hasta **Cable** y pulse **OK (ACEPTAR)**.
- 6 Pulse los botones de navegación para desplazarse hasta **Operador del servicio** y pulse **OK (ACEPTAR)**.
- 7 Pulse los botones de navegación o botones numéricos para desplazarse y realizar los ajustes correspondientes y pulse **OK (ACEPTAR)**.
- 8 Seleccione **Inicio** para iniciar la sintonización automática.
La TV explora los programas disponibles y los guarda automáticamente.
- 9 Cuando haya finalizado, pulse **EXIT**.
Para volver al menú anterior, pulse **BACK**.



NOTA

- Si la TV explora un programa bloqueado, se le solicitará que introduzca la contraseña para conservar el programa encontrado.
- Utilice esta función para buscar y almacenar automáticamente todos los programas disponibles. Cuando inicie la programación automática, se eliminará toda la información de servicio almacenada previamente.
- Al seleccionar **Cable**, la pantalla de selección **Operador del servicio de cable** puede diferir o no existir por la situación de cable del país correspondiente.
- La ventana emergente para seleccionar la opción **Operador del servicio** solo se muestra inicialmente en 3 casos: al acceder al menú **Reajuste fábrica**, al cambiar de **Antena** a **Cable** o al acceder al menú después de cambiar la opción **País**.
- Si quiere elegir el operador del servicio en uno de los 3 casos anteriores, puede hacerlo si selecciona **Configurar->Configuración cable DTV->Operador del servicio**.

- Operadores de servicio que han obtenido la certificación: Suecia (Comhem y Canal Digital), Dinamarca (YouSee, Canal Digital y Stofa), Noruega (Canal Digital), Países Bajos (Ziggo y UPC Digital), Ucrania (Volia-Cable), Alemania (KDG), Suiza (CableCom y UPC), Austria (UPC Digital), Hungría (UPC Digital), Irlanda (UPC Digital), Polonia (UPC Digital), Rumanía (UPC Digital) y Rusia (OnLime).
- Si no hay ningún operador de servicio que desee, seleccione **Otros operadores**.
- Si selecciona "**Otros operadores**" o si el país seleccionado solo admite "**Otros operadores**", es posible que la búsqueda de todos los canales lleve algún tiempo. También es posible que no se busquen todos los canales.

Para buscar todos los programas disponibles rápida y correctamente son necesarios los siguientes valores.

Los valores usados normalmente se incluyen como "predeterminados".

Sin embargo, para conocer la configuración correcta, pregunte al proveedor de servicios de cable. Si selecciona **Completa** durante la ejecución de **Sintonización auto** en el modo de cable DVB, se buscará a través de todas las frecuencias para encontrar canales disponibles.

En caso de que no se encuentre el programa tras seleccionar la opción **Predeterminado**, lleve a cabo la búsqueda con la opción **Completa**.

Sin embargo, la sintonización automática llevará bastante tiempo si se selecciona la opción **Completa** para buscar el programa.

- **Frecuencia:** introduzca una frecuencia definida por el usuario.
- **Symbol rate:** introduzca una velocidad de símbolo definida por el usuario. (Velocidad de símbolo: velocidad a la que un dispositivo como un módem envía símbolos a un canal).
- **Modulación:** introduzca una modulación definida por el usuario. (Modulación: carga de señales de audio o vídeo en el operador).
- **ID de red:** identificador único asignado a cada usuario.
- **Frecuencia de inicio:** introduzca un rango de frecuencia de inicio definido por el usuario.
- **Frecuencia de finalización:** introduzca un rango de frecuencia de finalización definido por el usuario.

Selección de Satélite

(Solo los modelos de satélite)

- 1 Pulse **Home (Inicio)** para acceder a Menú principal.
- 2 Pulse los botones de navegación para desplazarse hasta **CONFIGURAR** y pulse **OK (ACEPTAR)**.
- 3 Pulse los botones de navegación para desplazarse hasta **CONFIGURAR** y pulse **OK (ACEPTAR)**.
- 4 Pulse los botones de navegación para desplazarse hasta **Sintonización auto** y pulse **OK (ACEPTAR)**.
- 5 Pulse los botones de navegación para desplazarse hasta **Satélite** y pulse **OK (ACEPTAR)**.
- 6 Pulse los botones de navegación para desplazarse y realizar los ajustes necesarios y pulse **OK (ACEPTAR)**.
- 7 Seleccione **Inicio** para iniciar la sintonización automática.
La TV explora los programas disponibles y los guarda automáticamente.
- 8 Cuando haya finalizado, pulse **EXIT (SALIR)**. Para volver al menú anterior, pulse **BACK (ATRÁS)**.



NOTA

- **Tipo de Prog.:** puede seleccionar **Todos los Prog.**, **Programa FTA** o **Canal Pago**.
- **Búsq. Red:** puede buscar en una **lista de transpondedor** existente y en la **lista de transpondedor** transmitida por **NIT**.
- Puede cambiar la información de **Config. ID** en el menú **Ajuste**.
- Puede **Añadir/Borrar** la **Config. ID** en el menú **CONFIGURAR -> Config. DTV Satelital**.
- No se pueden almacenar más de 6.000 programas. Para añadir programas, borre las configuraciones de ID no utilizadas en **CONFIGURAR > Config. DTV Satelital**, y vuelva a sintonizar la TV.

Selección de Antena y Satélite

(Solo los modelos de satélite)

- 1 Pulse **Home** (Inicio) para acceder a Menú principal.
- 2 Pulse los botones de navegación para desplazarse hasta **CONFIGURAR** y pulse **OK** (ACEPTAR).
- 3 Pulse los botones de navegación para desplazarse hasta **CONFIGURAR** y pulse **OK** (ACEPTAR).
- 4 Pulse los botones de navegación para desplazarse hasta **Sintonización auto** y pulse **OK** (ACEPTAR).
- 5 Pulse los botones de navegación para desplazarse hasta **Antena y Satélite** y pulse **OK** (ACEPTAR).
- 6 Pulse los botones de navegación para desplazarse y realizar los ajustes necesarios y pulse **OK** (ACEPTAR).
- 7 Seleccione **Inicio** para iniciar la sintonización automática.
La TV explora los programas disponibles y los guarda automáticamente.
- 8 Cuando haya finalizado, pulse **EXIT** (SALIR). Para volver al menú anterior, pulse **BACK** (ATRÁS).

Selección de Cable y Satélite

(Solo los modelos de satélite)

- 1 Pulse **Home** (Inicio) para acceder a Menú principal.
- 2 Pulse los botones de navegación para desplazarse hasta **CONFIGURAR** y pulse **OK** (ACEPTAR).
- 3 Pulse los botones de navegación para desplazarse hasta **CONFIGURAR** y pulse **OK** (ACEPTAR).
- 4 Pulse los botones de navegación para desplazarse hasta **Sintonización auto** y pulse **OK** (ACEPTAR).
- 5 Pulse los botones de navegación para desplazarse hasta **Cable y Satélite** y pulse **OK** (ACEPTAR).
- 6 Pulse los botones de navegación para desplazarse hasta **Operador del servicio** y pulse **OK** (ACEPTAR).
- 7 Pulse los botones de navegación para seleccionar la configuración de cable que desee y pulse **OK** (ACEPTAR).
- 8 Pulse los botones de navegación para seleccionar la configuración de satélite que desee y pulse **OK** (ACEPTAR).
- 9 Seleccione **Inicio** para iniciar la sintonización automática.
La TV explora los programas disponibles y los guarda automáticamente.
- 10 Cuando haya finalizado, pulse **EXIT** (SALIR). Para volver al menú anterior, pulse **BACK** (ATRÁS).

Configuración de cable DTV

(Solo en los modos Cable, Cable y Satélite; solo en los modelos Satélite)

El rango que puede seleccionar un usuario en el menú Operador del servicio depende del número de operadores de servicio existentes en cada país, y si el número de operadores de servicio compatibles en cada país es 1, la función correspondiente queda desactivada.

- 1 Pulse **Home (Inicio)** para acceder a Menú principal.
- 2 Pulse los botones de navegación para desplazarse hasta **CONFIGURAR** y pulse **OK (ACEPTAR)**.
- 3 Pulse los botones de navegación para desplazarse hasta **CONFIGURAR** y pulse **OK (ACEPTAR)**.
- 4 Pulse los botones de navegación para desplazarse hasta **Configuración cable DTV** y pulse **OK (ACEPTAR)**.
- 5 Pulse los botones de navegación para desplazarse hasta **Operador del servicio o Actual. automática de canal** y pulse **OK (ACEPTAR)**.
- 6 Seleccione la fuente que desee.
- 7 Cuando haya finalizado, pulse **EXIT (SALIR)**. Para volver al menú anterior, pulse **BACK (ATRÁS)**.

! NOTA

- Cuando la opción **Actual. automática de canal** esté ajustada como **Conex**, puede actualizar la información de todos los programas que se pueden actualizar, incluido el programa que se esté viendo en ese momento.
- Cuando la opción **Actual. automática de canal** esté ajustada como **Descon**, solo podrá actualizar la información del programa que se esté viendo en ese momento.
- No podrá seleccionar **Configuración cable DTV** cuando el operador del servicio sea "Ziggo".

Configuración de DTV Satelital

(Solo en los modos Satélite, Antena y Satélite, Cable y Satélite; solo en los modelos Satélite)

Puede añadir o borrar una configuración de ID satelital.

- 1 Pulse **Home (Inicio)** para acceder a Menú principal.
- 2 Pulse los botones de navegación para desplazarse hasta **CONFIGURAR** y pulse **OK (ACEPTAR)**.
- 3 Pulse los botones de navegación para desplazarse hasta **CONFIGURAR** y pulse **OK (ACEPTAR)**.
- 4 Pulse los botones de navegación para desplazarse hasta **Config. DTV Satelital** y pulse **OK (ACEPTAR)**.
- 5 Seleccione una configuración de ID.

Puede cambiar los siguientes ajustes de cada configuración de ID según sus preferencias.

Opción	Descripción
Satélite	Permite seleccionar el satélite que desee.
Frec. LNB	Permite seleccionar un valor de Universal, 9750, 10600 y 5150 . Si selecciona Universal para Frec. LNB, que es 9750/10600 (MHz), se desactiva 22KHz Tone . Si no encuentra el valor de frecuencia LNB en la lista, seleccione Usuario e introduzca la frecuencia manualmente.
22KHz Tone	Cuando utilice el conmutador 22KHz Tone, seleccione A o B . Si utiliza 22KHz Tone, se desactivan las opciones Tone Burst y Sist. Motorizado .
Tone Burst	Cuando utilice el conmutador Tone Burst, seleccione A o B . Si utiliza Tone Burst, se desactivan las opciones 22KHz Tone y Sist. Motorizado .
Pot. LNB	Para activar la fuente de alimentación de LNB, seleccione Conex . Si selecciona Descon , se desactiva la opción Sist. Motorizado .
DiSEqC	Cuando utilice DiSEqC, seleccione una opción de DiSEqC A~D . Si utiliza DiSEqC, se desactiva Sist. Motorizado .
Sist. Motorizado	Cuando utilice el motor, seleccione Conex . Para ajustar la posición de la antena, pulse el botón OK (ACEPTAR) y mueva el motor. Si utiliza el motor, se desactivan las opciones 22KHz Tone , Tone Burst y DiSEqC .

- 6 Si ajusta **Sist. Motorizado** en **Conex**, seleccione una fuente.

Opción	Descripción
Orientación	Permite seleccionar la dirección en la que desea mover el motor.
Modo Disp.	Hay dos modos disponibles: Paso y Continuo. <ul style="list-style-type: none"> • Paso: el motor se mueve en función del valor introducido (de 1 a 128). • Continuo: el motor se mueve de forma continua hasta que se pulsa "Parar".
Prueba de TP	Permite seleccionar la prueba de TP que desea sintonizar.
Conf. límite	Permite definir el movimiento del motor de este a oeste para que el motor se mueva dentro del rango de ajuste de dirección. <ul style="list-style-type: none"> • Conex: permite limitar el movimiento a la dirección actual si selecciona "Oeste/Este". • Descon: permite cancelar el límite definido.
Go To Zero	Permite mover el motor a cero.
Guardar	Permite guardar la dirección actual del motor.

- 7 Cuando haya finalizado, pulse **EXIT (SALIR)**. Para volver al menú anterior, pulse **BACK (ATRÁS)**.

! NOTA

- Si ajusta **Satélite** como **Otra**, al añadir una configuración de ID, debe agregar un transpondedor con la opción **Sintonización manual**.
- Puede añadir hasta 16 configuraciones de ID.
- Todas las configuraciones de ID pueden borrarse, salvo **Config. ID 1**.
- Si selecciona **22KHz Tone** y **DiSEqC**, o **Tone Burst** y **DiSEqC**, debe conectarlos en la misma posición, tal y como se muestra en la visualización en pantalla.
- Si borra una configuración de ID, todos los programas almacenados en la configuración de ID también se borrarán.

Actualiz. Lista Progr. Tivu

(Solo en los modos Satélite, Antena y Satélite, y Cable y Satélite; solo en los modelos de satélite; solo en Italia)

- 1 Pulse **Home** (Inicio) para acceder a Menú principal.
- 2 Pulse los botones de navegación para desplazarse hasta **CONFIGURAR** y pulse **OK (ACEPTAR)**.
- 3 Pulse los botones de navegación para desplazarse hasta **CONFIGURAR** y pulse **OK (ACEPTAR)**.
- 4 Pulse los botones de navegación para desplazarse hasta **Actualiz. Lista Progr. Tivu** y pulse **OK (ACEPTAR)**.
- 5 Pulse los botones de navegación para desplazarse hasta **Descon** o **Conex**.

! NOTA

- Se actualiza la información de la lista de programas que ha cambiado en función de las condiciones y el satélite de emisión de cada país.
- Se actualiza la lista de programas cuando se apaga la TV. Es posible que la lista de programas cambie tras las actualizaciones. Si no lo desea así, seleccione **Descon**.

Configuración manual de programas (en el modo digital)

La sintonización manual permite añadir manualmente un programa a la lista de programas.

Selección de Antena

- 1 Pulse **Home (Inicio)** para acceder a Menú principal.
- 2 Pulse los botones de navegación para desplazarse hasta **CONFIGURAR** y pulse **OK (ACEPTAR)**.
- 3 Pulse los botones de navegación para desplazarse hasta **CONFIGURAR** y pulse **OK (ACEPTAR)**.
- 4 Pulse los botones de navegación para desplazarse hasta **Sintonización manual** y pulse **OK (ACEPTAR)**.
- 5 Pulse los botones de navegación para desplazarse hasta **DTV**.
- 6 Desplácese por los tipos de programa y, a continuación, añada programas.
- 7 Cuando haya finalizado, pulse **EXIT (SALIR)**. Para volver al menú anterior, pulse **BACK (ATRÁS)**.

! NOTA

- Si la TV explora un programa bloqueado, se le solicitará que introduzca la contraseña para conservar el programa encontrado.
- Puede seleccionar **SBAND** cuando el país seleccionado sea "Noruega" o "Letonia".

Selección de Cable

(Solo en los modos Cable, Cable y Satélite; solo en los modelos Satélite)

- 1 Pulse **Home (Inicio)** para acceder a Menú principal.
- 2 Pulse los botones de navegación para desplazarse hasta **CONFIGURAR** y pulse **OK (ACEPTAR)**.
- 3 Pulse los botones de navegación para desplazarse hasta **CONFIGURAR** y pulse **OK (ACEPTAR)**.
- 4 Pulse los botones de navegación para desplazarse hasta **Sintonización manual** y pulse **OK (ACEPTAR)**.
- 5 Pulse los botones de navegación para desplazarse hasta **Cable DTV**.
- 6 Realice los ajustes correspondientes.
- 7 Cuando haya finalizado, pulse **EXIT (SALIR)**. Para volver al menú anterior, pulse **BACK (ATRÁS)**.

! NOTA

- Si la TV explora un programa bloqueado, se le solicitará que introduzca la contraseña para conservar el programa encontrado.
- **Symbol rate**: introduzca una velocidad de símbolo definida por el usuario. (Velocidad de símbolo: velocidad a la que un dispositivo como un módem envía símbolos a un canal).
- **Modulación**: introduzca una modulación definida por el usuario. (Modulación: carga de señales de audio o vídeo en el operador).
- No podrá seleccionar **Cable DTV** cuando el operador del servicio sea "Ziggo" u "Otros operadores" de Países Bajos.

Selección de Satélite

(Solo en los modos Satélite, Antena y Satélite, Cable y Satélite; solo en los modelos Satélite)

- 1 Pulse **Home (Inicio)** para acceder a Menú principal.
- 2 Pulse los botones de navegación para desplazarse hasta **CONFIGURAR** y pulse **OK (ACEPTAR)**.
- 3 Pulse los botones de navegación para desplazarse hasta **CONFIGURAR** y pulse **OK (ACEPTAR)**.
- 4 Pulse los botones de navegación para desplazarse hasta **Sintonización manual** y pulse **OK (ACEPTAR)**.
- 5 Pulse los botones de navegación para desplazarse hasta **DTV Satelital**.
- 6 Realice los ajustes correspondientes.
- 7 Cuando haya finalizado, pulse **EXIT (SALIR)**. Para volver al menú anterior, pulse **BACK (ATRÁS)**.

**NOTA**

- Si la TV explora un programa bloqueado, se le solicitará que introduzca la contraseña para conservar el programa encontrado.
- **Transpondedor:** si no se puede utilizar ningún transpondedor, puede añadir un transpondedor iniciando sesión como **Usuario**.
- Si hay más de 2.000 transpondedores memorizados, no podrá añadir ninguno más. Para añadir transpondedores, borre las configuraciones de ID no utilizadas en **CONFIGURAR > Config. DTV Satelital** y vuelva a intentarlo.
- Si no hay ningún transpondedor, no podrá utilizar **Sintonización auto**. En ese caso, debe añadir un transpondedor mediante la opción **Sintonización manual**.

Configuración manual de programas (en el modo analógico)

La opción Sintonización manual le permite sintonizar de forma manual las emisoras y disponerlas en el orden que desee.

- 1 Pulse **Home (Inicio)** para acceder a Menú principal.
- 2 Pulse los botones de navegación para desplazarse hasta **CONFIGURAR** y pulse **OK (ACEPTAR)**.
- 3 Pulse los botones de navegación para desplazarse hasta **CONFIGURAR** y pulse **OK (ACEPTAR)**.
- 4 Pulse los botones de navegación para desplazarse hasta **Sintonización manual** y pulse **OK (ACEPTAR)**.
- 5 Pulse los botones de navegación para desplazarse hasta **TV, Cable TV, Cable DTV o DTV Satelital**.
- 6 Desplácese por los tipos de programa y, a continuación, añada o elimine programas.
- 7 Pulse los botones de navegación para desplazarse hasta Sistema TV.
- 8 Pulse los botones de navegación para desplazarse hasta **V/UHF o Cable**.
- 9 Pulse los botones de navegación o los botones numéricos para desplazarse hasta el número de canal que desee.
- 10 Pulse los botones de navegación para desplazarse e inicie la búsqueda.
- 11 Pulse los botones de navegación para desplazarse hasta **Guardar** y pulse **OK (ACEPTAR)**.
- 12 Cuando haya finalizado, pulse **EXIT (SALIR)**. Para volver al menú anterior, pulse **BACK (ATRÁS)**.

**NOTA**

- Si la TV explora un programa bloqueado, se le solicitará que introduzca la contraseña para conservar el programa encontrado.
- **L:** SECAM L/L' (Francia) (excepto para los modelos compatibles con DVB-T2)
- **BG:** PAL B/G, SECAM B/G (Europa / Europa Oriental / Asia / Nueva Zelanda / Oriente Medio / África)
- **I:** PAL I (Reino Unido / Irlanda / Hong Kong / Sudáfrica)
- **DK:** PAL D/K, SECAM D/K (Europa Oriental / China / África / CIS)
- Para guardar otro canal, repita del paso 6 al 11.

Asignación de nombres de emisoras

Puede asignar un nombre de emisora compuesto por cinco caracteres a cada número de programa.

- 1 Pulse **Home** (Inicio) para acceder a Menú principal.
- 2 Pulse los botones de navegación para desplazarse hasta **CONFIGURAR** y pulse **OK** (ACEPTAR).
- 3 Pulse los botones de navegación para desplazarse hasta **CONFIGURAR** y pulse **OK** (ACEPTAR).
- 4 Pulse los botones de navegación para desplazarse hasta **Sintonización manual** y pulse **OK** (ACEPTAR).
- 5 Pulse los botones de navegación para desplazarse hasta **TV** o **Cable TV**.
- 6 Pulse los botones de navegación para desplazarse hasta **Nombre** y pulse **OK** (ACEPTAR).
- 7 Pulse los botones de navegación para desplazarse, seleccione la posición y elija el segundo carácter, y así sucesivamente. Puede utilizar el abecedario de la A a la Z, los números del 0 al 9, +/- y el espacio en blanco y, a continuación, pulse **OK** (ACEPTAR).
- 8 Pulse los botones de navegación para desplazarse hasta **Cerrar** y pulse **OK** (ACEPTAR).
- 9 Pulse los botones de navegación para desplazarse hasta **Guardar** y pulse **OK** (ACEPTAR).
- 10 Cuando haya finalizado, pulse **EXIT** (SALIR). Para volver al menú anterior, pulse **BACK** (ATRÁS).

Sintonización precisa

(Excepto en los modelos de satélite)

Normalmente la sintonización precisa solo es necesaria si la recepción es deficiente.

- 1 Pulse **Home** (Inicio) para acceder a Menú principal.
- 2 Pulse los botones de navegación para desplazarse hasta **CONFIGURAR** y pulse **OK** (ACEPTAR).
- 3 Pulse los botones de navegación para desplazarse hasta **CONFIGURAR** y pulse **OK** (ACEPTAR).
- 4 Pulse los botones de navegación para desplazarse hasta **Sintonización manual** y pulse **OK** (ACEPTAR).
- 5 Pulse los botones de navegación para desplazarse hasta **TV** o **Cable TV**.
- 6 Pulse los botones de navegación para desplazarse hasta **Fino**.
- 7 Ajuste con precisión la mejor imagen y el mejor sonido.
- 8 Pulse los botones de navegación para desplazarse hasta **Guardar** y pulse **OK** (ACEPTAR).
- 9 Cuando haya finalizado, pulse **EXIT** (SALIR). Para volver al menú anterior, pulse **BACK** (ATRÁS).

Edición de la lista de programas

Si se omite un número de programa, significa que no es posible seleccionarlo con los botones **P** \wedge \vee durante la visualización de la TV.

Si desea seleccionar el programa omitido, introduzca directamente el número del programa con los botones **NUMÉRICOS** o selecciónelo en el menú **Programme Edit**.

Esta función permite omitir programas almacenados.

- 1 Pulse **Home (Inicio)** para acceder a Menú principal.
- 2 Pulse los botones de navegación para desplazarse hasta **CONFIGURAR** y pulse **OK (ACEPTAR)**.
- 3 Pulse los botones de navegación para desplazarse hasta **CONFIGURAR** y pulse **OK (ACEPTAR)**.
- 4 Pulse los botones de navegación para desplazarse hasta **Programme Edit** y pulse **OK (ACEPTAR)**.
- 5 Edite los programas con los siguientes botones.

Botón	Descripción	
\wedge	Permite resaltar el tipo de programa.	
\wedge \vee $<$ $>$	Permite desplazarse por los tipos de programas o por los programas.	
OK (ACEPTAR)	Permite editar programas.	
	Ver	Permite seleccionar el programa resaltado para verlo.
	Establecer como favorito	Permite registrar el programa actual en la lista de programas favoritos o quitarlo de ésta.
	Saltar	Permite seleccionar un número de programa para omitirlo.
	Añadir/Borrar (solo en el modo analógico)	Permite añadir o borrar un programa. El programa borrado se muestra de color azul.
	Mover (Solo en el modo analógico)	Permite mover un programa.
	Editar Número de Programa (Solo en el modo digital)	Permite seleccionar el número de programa que desee.
Bloquear	Permite bloquear o desbloquear un programa.	
P \wedge \vee	Permiten ir a la página anterior o siguiente.	
Botón rojo	Permite seleccionar un grupo de programas favorito.	
Botón verde	Permite iniciar la clasificación automática. (Solo en el modo analógico) Permite iniciar Satellite Programme Sort. (Solo los modos DTV Satelital y Radio Satél.)	

- 6 Cuando haya finalizado, pulse **EXIT (SALIR)**. Para volver al menú anterior, pulse **BACK (ATRÁS)**.

Selección de un programa de la lista de programas

- 1 Pulse **LIST (LISTA)** para acceder a la lista de programas.

Botón	Descripción
$<$ $>$	Permiten seleccionar la lista de programas o la lista de programas reciente.
\wedge \vee	Permiten desplazarse por los programas.
OK (ACEPTAR)	Permite seleccionar el programa resaltado para verlo.
P \wedge \vee	Permiten ir a la página anterior o siguiente.
Botón rojo	Permite editar el programa.
TV/RAD	Permite seleccionar un modo de programa.
FAV	Permite ir a la lista de programas favoritos.

- 2 Cuando haya finalizado, pulse **EXIT (SALIR)**. Para volver al menú anterior, pulse **BACK (ATRÁS)**.

! NOTA

- Si selecciona el programa bloqueado, se le pedirá que introduzca su contraseña.

Booster

(Excepto en los modelos satélite)

Si la recepción es deficiente, establezca Booster como **Conex**.

Cuando la señal sea buena, seleccione **Descon**.

- 1 Pulse **Home (Inicio)** para acceder a Menú principal.
- 2 Pulse los botones de navegación para desplazarse hasta **CONFIGURAR** y pulse **OK (ACEPTAR)**.
- 3 Pulse los botones de navegación para desplazarse hasta **CONFIGURAR** y pulse **OK (ACEPTAR)**.
- 4 Pulse los botones de navegación para desplazarse hasta **Booster** y pulse **OK (ACEPTAR)**.
- 5 Seleccione **Conex** o **Descon**.

Uso de los programas favoritos

Añada a la lista de favoritos los programas que ve con frecuencia.

- 1 Seleccione un programa para añadirlo a la lista de favoritos.
- 2 Pulse **FAV**.

Botón	Descripción
< >	Permiten seleccionar un grupo de programas favorito.
P ^ v	Permiten ir a la página anterior o siguiente.
Botón rojo	Permite ir a Programme Edit .
Botón verde	Permite registrar o quitar el programa actual.
TV/RAD	Permite seleccionar un modo de programa.
FAV	Permite ir a Programme List .

- 3 Cuando haya finalizado, pulse **EXIT (SALIR)**.

Información CI [interfaz común]

Esta función permite ver determinados servicios de abono (de pago). Si extrae el módulo CI, no podrá ver este tipo de servicios de pago.

Con el módulo insertado en la ranura CI sí se puede acceder al menú del módulo.

Para adquirir un módulo y una tarjeta inteligente, póngase en contacto con el distribuidor. No inserte ni extraiga con frecuencia el módulo CI de la TV. Podría provocar un funcionamiento incorrecto. Si la TV se enciende tras insertar el módulo CI, es posible que no se escuche el sonido.

Esto puede deberse a una incompatibilidad con el módulo de CI y la tarjeta inteligente.

Es posible que la función CI (interfaz común) no se pueda emplear, ya que esto depende de las condiciones de emisión de cada país.

Cuando utilice un módulo de acceso condicional (CAM), asegúrese de que cumpla todos los requisitos de DVB-CI o CI plus.

Un proceso anómalo de módulo de acceso condicional (CAM) puede provocar una imagen de mala calidad.

- 1 Pulse **Home (Inicio)** para acceder a Menú principal.
- 2 Pulse los botones de navegación para desplazarse hasta **CONFIGURAR** y pulse **OK (ACEPTAR)**.
- 3 Pulse los botones de navegación para desplazarse hasta **CONFIGURAR** y pulse **OK (ACEPTAR)**.
- 4 Pulse los botones de navegación para desplazarse hasta **Información CI** y pulse **OK (ACEPTAR)**.
- 5 Seleccione un elemento, por ejemplo, información del módulo, información de la tarjeta inteligente, idioma o descarga de software, y pulse **OK (ACEPTAR)**.
- 6 Cuando haya finalizado, pulse **EXIT (SALIR)**.



NOTA

- Este menú OSD solo se proporciona como ejemplo y es posible que las opciones del menú y el formato de la pantalla varíen según el proveedor de servicios digitales de pago.
- Puede cambiar la pantalla del menú CI (interfaz común) y el tipo de servicio previa consulta con el proveedor.

Uso de opciones adicionales

Ajuste del formato

Puede cambiar el tamaño de una imagen para verla con su tamaño óptimo si pulsa **RATIO (FORMATO)** mientras ve la TV.

! NOTA

- También puede cambiar el tamaño de la imagen si pulsa **Q. MENU (MENÚ RÁPIDO)** o si accede a **Formato** en los menús de **IMAGEN**.
- Puede ajustar la proporción de ampliación con los botones de navegación.
- Solo puede seleccionar los formatos **4:3**, **16:9 (Ancho)**, **14:9** y **Zoom cine** en el modo Componente.
- Solo puede seleccionar los formatos **4:3**, **Original**, **16:9 (Ancho)**, **14:9** y **Zoom cine** en el modo HDMI.
- Solo puede seleccionar los formatos **4:3** y **16:9 (Ancho)** en los modos RGB-PC y HDMI-PC.
- En el modo DTV/HDMI/Componente (más de 720p), está disponible únicamente la opción **Sólo escaneo**.
- En el modo Analógico/DTV/AV/Euroconector, está disponible la visualización **Ancho completo**.

- **Sólo escaneo:** muestra las imágenes de vídeo en su tamaño original sin eliminar partes de los bordes de la imagen.



! NOTA

- Si selecciona **Sólo escaneo**, puede que haya ruido de imagen en uno o varios bordes de la pantalla.

- **Original:** cuando la TV reciba la señal de pantalla panorámica, cambiará automáticamente al formato de imagen de la emisión.



- **Ancho completo:** cuando la TV reciba la señal de pantalla panorámica, ajustará la imagen a toda la pantalla en proporción lineal, vertical u horizontalmente.

Los formatos de vídeo 4:3 y 14:9 son compatibles con la opción de pantalla completa sin distorsión a través de la entrada DTV.



- **16:9:** cambia el tamaño de la imagen de modo que se ajuste al ancho de la pantalla.



- **4:3:** cambia el tamaño de las imágenes al estándar anterior 4:3.



- **14:9:** puede ver el formato de imagen 14:9 o de cualquier programa de TV general a través del modo 14:9. La pantalla 14:9 se visualizará igual que la 4:3, aunque se moverá hacia arriba y abajo.



- **Zoom cine:** seleccione Zoom cine cuando desee ampliar la imagen con la proporción correcta.
 - Para cambiar el formato del zoom cine, pulse < > y elija una opción del 1 al 16.
 - Para ampliar o reducir la imagen, pulse ^ v.

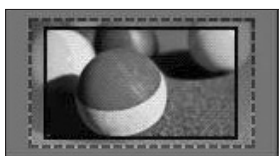

! NOTA

- Si amplía o reduce demasiado una imagen, ésta puede verse distorsionada.

Cambio de los modos AV

Cada modo AV tiene los ajustes de imagen y sonido optimizados.

Pulse **AV MODE (MODO AV)** repetidamente para seleccionar el modo correspondiente.

Modo	Descripción
Descon	Permite cambiar a los ajustes personalizados anteriormente.
Cine o THX Cine	Permite utilizar el ajuste de imagen y sonido optimizado para mostrar un aspecto cinematográfico.
Deportes (Solo TV de plasma)	Permite utilizar el ajuste de imagen y sonido optimizado para deportes de acción dinámica.
Juego	Permite utilizar el ajuste de imagen y sonido optimizado para juegos rápidos. Al jugar en un videojuego con PlayStation o Xbox, se recomienda usar el modo Juego . Cuando esté en modo Juego , las funciones relacionadas con la calidad de la imagen se optimizarán para los juegos.

Uso de la lista de entradas

Selección de una fuente de entrada

- 1 Pulse **INPUT (ENTRADA)** para acceder a las fuentes de entrada.
 - El dispositivo conectado se muestra en cada fuente de entrada.



NOTA

- También puede acceder a la lista de fuentes de entrada si selecciona **ENTRADA** en Menú principal.

- 2 Pulse los botones de navegación para desplazarse hasta una de las fuentes de entrada y pulse **OK (ACEPTAR)**.

- La imagen que se muestra puede diferir de la de su TV.

Las fuentes de entrada desconectadas se marcan en gris.

- Para añadir una etiqueta de entrada, pulse el botón verde. Puede identificar fácilmente un dispositivo conectado a una fuente de entrada.
- Al conectar un nuevo dispositivo externo a la TV, aparece una ventana emergente. Seleccione **Sí** en la ventana emergente para elegir una fuente de entrada.
- Para acceder a SIMPLINK, pulse el botón rojo. Si selecciona **SIMPLINK** y **Conex**, no aparecerá la ventana emergente para la entrada HDMI.

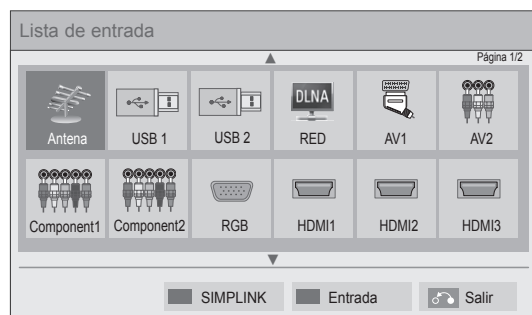

Fuente de entrada	Descripción
Antena o Cable o Satélite	Permiten ver la TV de forma inalámbrica, por cable y por emisión por cable digital.
USB	Permite reproducir archivos multimedia desde una memoria USB.
RED	Permite reproducir archivos multimedia desde la red doméstica.
AV	Permite ver vídeos desde un dispositivo de vídeo u otro dispositivo externo.
Componente	Permite ver vídeos desde un DVD u otro dispositivo externo, o mediante un receptor de televisión digital.
RGB	Permite utilizar la TV como monitor de ordenador.
HDMI	Permite ver vídeos desde un sistema de cine en casa u otro dispositivo externo de alta definición.

Cómo añadir una etiqueta de entrada

Añada una etiqueta a una fuente de entrada para que pueda identificar fácilmente el dispositivo que esté conectado a su fuente de entrada.

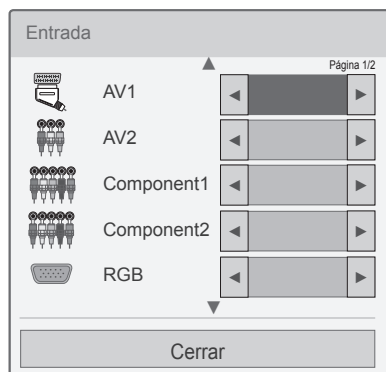

- 1 Pulse **INPUT (ENTRADA)** para acceder a las fuentes de entrada.
- 2 Pulse el botón verde.
- 3 Pulse los botones de navegación para desplazarse hasta una de las fuentes de entrada.
- 4 Pulse los botones de navegación para desplazarse hasta una de las etiquetas de entrada.
- 5 Cuando haya finalizado, pulse **EXIT (SALIR)**. Para volver al menú anterior, pulse **BACK (ATRÁS)**.

Uso de los menús rápidos

Personalice los menús que utiliza con mayor frecuencia.

- 1 Pulse **Q. MENU (MENÚ RÁPIDO)** para acceder a los menús rápidos.
- 2 Pulse los botones de navegación para desplazarse por los menús siguientes y pulse **OK (ACEPTAR)**.

Menú	Descripción (en función del modelo)
Formato	Permite cambiar el tamaño de la imagen (16:9, Sólo escaneo, Original, Ancho completo, 4:3, 14:9 y Zoom cine).
Modo de imagen	Permite cambiar el modo de imagen (Sensor inteligente, Vivos, Estándar, APF , Cine o THX Cine o THX Bright Room, Deportes, Juego, Foto, Para expertos1 y Para expertos2).
Modo de sonido	Permite cambiar el modo de sonido (Estándar, Música, Cine, Deportes y Juego).
Temporizador Apagado	Permite ajustar el tiempo que tardará la TV en apagarse.
Idioma subtítulo	Recupera la opción de subtítulos seleccionada en modo digital.
Audio o idioma audio	Permite cambiar la salida de sonido.
Descripción audio	Alternar entre activar o desactivar la descripción de audio.
Ahorro de energía	Permite reducir el consumo de energía mediante el ajuste de la luminosidad de la pantalla. (Automático, Sensor inteligente, Descon, Mínimo, Medio, Máximo y Quitar imagen).
Modo AV	Permite definir los ajustes de imagen y sonido optimizados (Descon, Cine o THX Cine, Deportes y Juego).
Saltar activado/desactivado	Permite activar y desactivar la función Saltar.
MULTIFEED (solo los modelos Satélite)	Seleccione el vídeo de la lista de servicios Multifeed.
Dispositivo USB	Permite extraer un dispositivo USB. El menú aparece solamente cuando hay un dispositivo USB conectado.



NOTA

- Los menús y las opciones disponibles pueden diferir según la fuente de entrada que emplee.

- 3 Pulse los botones de navegación para desplazarse hasta la opción que desee.
- 4 Cuando haya finalizado, pulse **Q. MENU (MENÚ RÁPIDO)**.

ENTRETENIMIENTO

Conexión de red

Conexión a una red con cables

Conecte la TV a una red de área local (LAN) a través del puerto LAN, tal y como se muestra en la ilustración siguiente, y configure los ajustes de red. Si se dispone tanto de redes inalámbricas como con cables, es preferible el método de conexión con cables.

Tras realizar la conexión física, un pequeño número de redes domésticas puede requerir que se ajuste la configuración de red de la TV. Para la mayoría de redes domésticas, la TV se conecta de forma automática sin necesidad de realizar ningún ajuste.

Para obtener más información, póngase en contacto con el proveedor de servicios de Internet o consulte el manual del router.

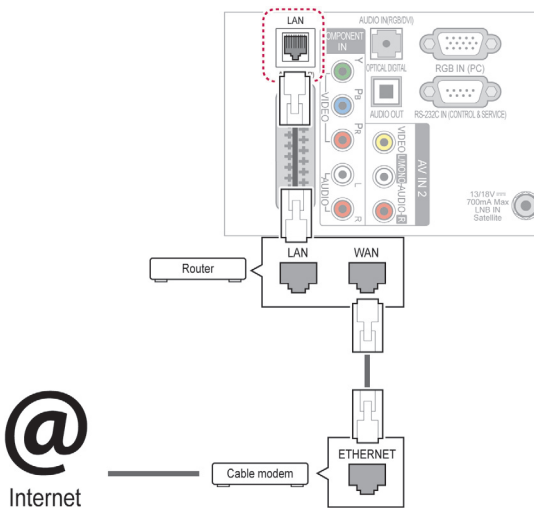

PRECAUCIÓN

- No conecte un cable de teléfono modular al puerto LAN.
- Puesto que hay varios métodos de conexión, siga las especificaciones del operador de telecomunicaciones o proveedor de servicios de Internet.
- Después de realizar la conexión en el puerto LAN, utilice el menú Premium o LG Apps.

Para ajustar la configuración de red (aunque la TV ya se hubiera conectado automáticamente, si vuelve a ejecutar la configuración no se dañará nada):

- 1 Pulse **Home (Inicio)** para acceder a Menú principal.
- 2 Pulse los botones de navegación para desplazarse hasta **CONFIGURAR** y pulse **OK (ACEPTAR)**.
- 3 Pulse los botones de navegación para desplazarse hasta **RED** y pulse **OK (ACEPTAR)**.
- 4 Pulse los botones de navegación para seleccionar **Configuración de red** y pulse **OK (ACEPTAR)**.
- 5 Si hay redes con cables e inalámbricas conectadas de forma simultánea, pulse los botones de navegación para seleccionar **Alámbrica** y pulse **OK (ACEPTAR)**.
- 6 Si ya ha definido la configuración de red, seleccione **Restaurar**. La configuración de la conexión de red nueva restablece la configuración de red actual.
- 7 Seleccione **Ajuste automático de IP** o **Ajuste manual de IP**.
 - Si selecciona **Ajuste manual de IP**, pulse los botones de navegación y los botones numéricos. Las direcciones IP tendrán que introducirse de forma manual.
 - **Ajuste automático de IP**: selecciónelo si hay un servidor DHCP (router) en la red de área local (LAN) a través de una conexión con cables; se le asignará automáticamente una dirección IP a la TV. Si está utilizando un router o un módem de banda ancha que tenga una función de servidor DHCP (protocolo de configuración dinámica de host), la dirección IP se determina de forma automática.
 - **Ajuste manual de IP**: seleccione esta opción si no existe un servidor DHCP en la red o desea definir la dirección IP de forma manual.
- 8 Cuando haya finalizado, pulse **EXIT (Salir)**.

! NOTA

- Si desea acceder a Internet directamente a través de la TV, la conexión a Internet de banda ancha debe estar encendida siempre.
- Si no puede acceder a Internet, compruebe el estado de la red desde un PC conectado a la red.
- Cuando utilice **Configuración de red**, compruebe el cable LAN y si el ajuste DHCP del router está activado.
- Si no completa la configuración de red, puede que la red no funcione correctamente.

Conexión a una red inalámbrica

(Solo 32/37/42/47LV37**, 32/37/42/47LV47**, 32/42/47/55LW47**, 47LK95**, 50/60PZ75** y 50/60PZ95**)

El adaptador de banda ancha/DLNA de LG para LAN inalámbrica (se vende por separado) permite la conexión de la TV a una red LAN inalámbrica. La configuración de la red y el método de conexión pueden variar en función del equipo utilizado y del entorno de red. Consulte las instrucciones de configuración suministradas con su punto de acceso o router inalámbrico para obtener información detallada sobre los pasos de conexión y la configuración de red.

Antes de conectar la TV a la red, es necesario configurar el AP (punto de acceso) o el router inalámbrico. El método de conexión más sencillo es el método de botón WPS (el tercer método de este apartado).

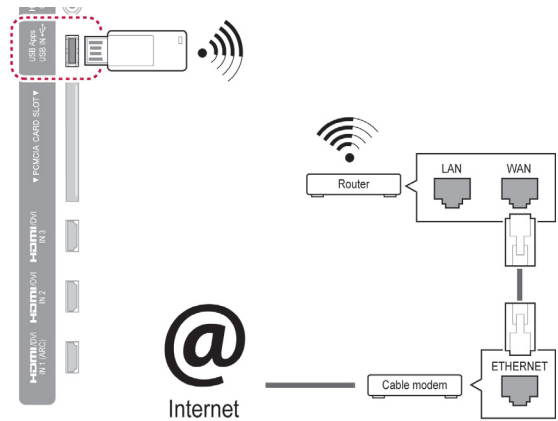

! NOTA

- Para reproducir imágenes, vídeos y música guardados en un PC mediante el router, se recomienda utilizar una conexión con cable.
- Es posible que el uso del puerto con cables del router provoque la restricción de ciertas funciones.
- Se recomienda que cualquier punto de acceso (AP) esté situado a más de 1 m de distancia de la TV. Si el AP está situado a una distancia inferior a 1 m, el mando a distancia Magic Motion no funcionará como debiera a causa de las interferencias de frecuencia.

Configuración de los ajustes de red

- 1 Pulse **Home (Inicio)** para acceder a Menú principal.
- 2 Pulse los botones de navegación para desplazarse hasta **CONFIGURAR** y pulse **OK (ACEPTAR)**.
- 3 Pulse los botones de navegación para desplazarse hasta **RED** y pulse **OK (ACEPTAR)**.
- 4 Pulse los botones de navegación para seleccionar **Configuración de red** y pulse **OK (ACEPTAR)**.
- 5 Pulse los botones de navegación para seleccionar **Inalámbrica** y pulse **OK (ACEPTAR)**.
- 6 Si ya ha definido la opción Configuración de red, seleccione **Restaurar** y pulse **OK (ACEPTAR)**.
La configuración de la conexión de red nueva reemplaza a la configuración de red actual.
- 7 Pulse los botones de navegación para seleccionar **Configuración desde la lista de AP** y pulse **OK (ACEPTAR)**.

- Explore todos los puntos de acceso o routers inalámbricos dentro del alcance y muéstrellos como una lista.

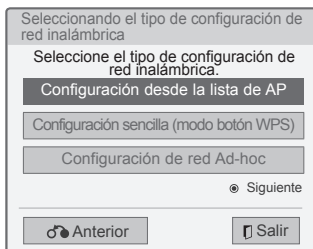

- 8 Pulse los botones de navegación para seleccionar un punto de acceso o un router inalámbrico de la lista. (Si el punto de acceso está protegido, se le pedirá que introduzca la clave). Finalmente, pulse **OK (ACEPTAR)**.

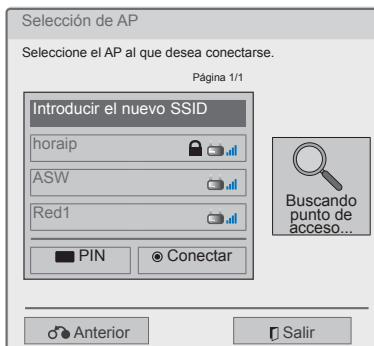

- 9 Pulse los botones numéricos para introducir la clave de seguridad del punto de acceso y pulse **OK (ACEPTAR)**.

Si ya se ha definido un código de seguridad

PIN (número de identificación personal)

Si su router está configurado para utilizar un PIN, siga las instrucciones siguientes.

- 1 Repita los pasos del 1 al 7 que aparecen en "Conexión a una red inalámbrica".
- 2 Pulse el botón rojo para conectar el punto de acceso con el modo **PIN**.
- 3 Puede ver el ID de red y la clave de seguridad en la pantalla de la TV. Introduzca el número PIN en el dispositivo. El número PIN es el número de ocho dígitos exclusivo del dispositivo de seguridad.
- 4 Pulse **OK** (ACEPTAR) para seleccionar **Conectar**.

- 5 Repita los pasos 6 y 7 que aparecen en "Conexión a una red con cables".

WPS (configuración de protección de Wi-Fi)

Si su router o AP dispone de un botón WPS, éste es el método de conexión más sencillo. Basta con pulsar el botón del router y seleccionar la configuración WPS de la TV antes de que transcurran 120 segundos.

- 1 Repita los pasos del 1 al 7 que aparecen en "Conexión a una red inalámbrica".
- 2 Pulse los botones de navegación para seleccionar **Configuración sencilla (modo botón WPS)**.
- 3 Pulse el botón **WPS** del router.
- 4 Vuelva a la TV y seleccione **Conectar**.
- 5 Repita los pasos 6 y 7 que aparecen en "Conexión a una red con cables".

Modo Ad-hoc

El modo de red Ad-hoc permite utilizar una conexión inalámbrica para conectar la TV al ordenador sin un router ni un punto de acceso.

- 1 Repita los pasos del 1 al 5 que aparecen en "Conexión a una red inalámbrica".
- 2 Pulse los botones de navegación para seleccionar **Configuración de red Ad-hoc** y pulse **OK (ACEPTAR)**.
- 3 Pulse los botones de navegación para seleccionar **ACEPTAR** y pulse **OK (ACEPTAR)**.
- 4 Pulse **OK (ACEPTAR)** para seleccionar **Conectar** y realizar la conexión así con la red Ad-hoc.
 - Puede ver el ID de red y la clave de seguridad en la pantalla de la TV.
 - Introduzca este ID de red y la clave de seguridad en el dispositivo.
 - Cuando sea necesario, puede cambiar la información de configuración con el botón rojo.

**NOTA**

A la hora de buscar redes inalámbricas en el PC con el modo de red Ad-hoc, la TV se denomina LGTV10.

- LGTV10 aparece en la lista. (Seleccione el mismo nombre que el ID de red que aparece en la pantalla de la TV).

- 5 Pulse los botones de navegación para introducir una dirección IP y pulse **OK (ACEPTAR)**.

Opción	Descripción
PC Setting	<ul style="list-style-type: none"> • El protocolo de Internet (TCP/IP) del PC debe configurarse manualmente. La dirección IP, la máscara de subred y el gateway predeterminado se pueden configurar según su criterio. <ul style="list-style-type: none"> » Por ejemplo, dirección IP: 192.168.0.1 / máscara de subred: 255.255.255.0 / gateway predeterminado: 192.168.0.10
TV Setting	<ul style="list-style-type: none"> • Compruebe la dirección IP y el gateway del PC. Introduzca la dirección del gateway del PC en la dirección IP y la dirección IP del PC en el gateway y seleccione Aceptar. <ul style="list-style-type: none"> » Por ejemplo, dirección IP: 192.168.0.10 / máscara de subred: 255.255.255.0 / gateway predeterminado: 192.168.0.1

- 6 Pulse los botones de navegación para seleccionar **Cerrar** tras completar la configuración de la red.
- 7 Pulse **OK (ACEPTAR)**.

Consejos para la configuración de red

- Con esta TV, utilice un cable LAN estándar Cat5 o de mayor calidad con un conector RJ45.
- A menudo, muchos problemas de conexión de red durante la configuración pueden solucionarse si se vuelve a configurar el router o el módem. Después de conectar el reproductor a la red doméstica, rápidamente apague el router de la red doméstica o el módem por cable y/o desconecte el cable de alimentación. A continuación, encienda el aparato y/o conecte su cable de alimentación de nuevo.
- En función del proveedor de servicios de Internet (ISP), el número de dispositivos que puede recibir el servicio de Internet puede estar limitado por los términos de servicio aplicables. Para obtener más información, póngase en contacto con el ISP.
- LG no se hace responsable del funcionamiento incorrecto de la TV o de la función de conexión a Internet debido a errores de comunicación/funcionamiento incorrecto asociados a su conexión a Internet de banda ancha u otros equipos conectados.
- LG no se hace responsable de los problemas con su conexión a Internet.
- Cierta contenido disponible a través de la conexión de red puede no ser compatible con la TV. Si tiene alguna pregunta acerca de dicho contenido, póngase en contacto con el productor del mismo.
- Puede obtener unos resultados no deseados si la velocidad de la conexión de red no cumple los requisitos del contenido al que se accede.
- Algunas operaciones de conexión a Internet pueden no estar disponibles debido a ciertas restricciones definidas por el proveedor de servicios a Internet (ISP) que le suministra la conexión a Internet de banda ancha.
- Las tarifas que aplica un ISP son su responsabilidad, incluidos, sin limitarse a, los costes de conexión.
- Para realizar la conexión con cables a esta TV, es necesario un puerto 10 Base-T o 100 Base-TX LAN. Si su servicio de Internet no le permite dicha conexión, no podrá conectarse a Internet a través de la TV.
- Es necesario un módem DSL para utilizar el servicio DSL, y un módem por cable para utilizar el servicio de cable. En función del método de acceso y del acuerdo de suscriptor con el ISP, es posible que no pueda utilizar la función de conexión a Internet incluida en esta TV, o puede que el número de dispositivos que pueda conectar al mismo tiempo esté limitado. (Si el ISP limita la suscripción a un solo dispositivo, es posible que esta TV no pueda conectarse a Internet cuando ya haya conectado un PC a la red).
- Es posible que el uso de un router no esté permitido o esté limitado en función de las políticas y restricciones del ISP en cuestión. Para obtener más información, póngase en contacto con el ISP directamente.
- La red inalámbrica funciona a unas radiofrecuencias de 2,4 GHz que también utilizan otros dispositivos domésticos, como el teléfono inalámbrico, los dispositivos Bluetooth® o el horno microondas, y pueden resultar afectadas por la interferencia con ellos. Podrá evitar las interferencias con dispositivos que utilicen radiofrecuencias de 5 GHz. Ocurre lo mismo con dispositivos como el receptor de medios inalámbrico de LG, el teléfono inalámbrico y otros dispositivos Wi-Fi.
- La velocidad de servicio de la red inalámbrica podrá disminuir en función de los dispositivos inalámbricos del entorno.
- Apague todos los equipos de red que no utilice de la red doméstica local. Algunos dispositivos pueden generar tráfico en la red.
- En algunos casos, colocar el punto de acceso o el router inalámbrico en una posición más alta del suelo puede mejorar la recepción.
- La calidad de recepción en la red inalámbrica depende de muchos factores, como el tipo de punto de acceso, la distancia entre la TV y el punto de acceso, y la ubicación de la TV.
- Para conectar un punto de acceso inalámbrico es necesario un punto de acceso inalámbrico que sea compatible con la conexión inalámbrica, además será necesario activar la función de conexión inalámbrica del punto de acceso inalámbrico. Consulte al proveedor del punto de acceso inalámbrico las distintas posibilidades de conexión del punto de acceso inalámbrico.
- Compruebe los ajustes de seguridad del SSID del punto de acceso inalámbrico para su conexión y consulte al proveedor del punto de acceso los ajustes de seguridad del SSID del punto de acceso inalámbrico.
- La TV podría funcionar más lentamente o de forma defectuosa con unos ajustes incorrectos de los equipos de red (router con cables/inalámbrico, concentrador, etc). Consulte el manual del equipo para realizar la instalación correctamente y configure la red.
- Si el punto de acceso inalámbrico tiene la configuración 802.11n (excepto para Rusia) y si el cifrado se ha designado como WEP (64/128 bits) o WPA (TKIP/AES), la conexión podría no ser posible. Podrán existir distintos métodos de conexión según el fabricante del punto de acceso de que se trate.

Estado de red

- 1 Pulse **Home (Inicio)** para acceder a Menú principal.
- 2 Pulse los botones de navegación para desplazarse hasta **CONFIGURAR** y pulse **OK (ACEPTAR)**.
- 3 Pulse los botones de navegación para desplazarse hasta **RED** y pulse **OK (ACEPTAR)**.
- 4 Pulse los botones de navegación para seleccionar **Estado de red**.
- 5 Pulse **OK (ACEPTAR)** para comprobar el estado de red.

Opción	Descripción
Ajuste	Permite volver al menú de configuración de red o al menú de tipo de configuración de red inalámbrica.
Probar	Permite probar el estado actual de la red después de configurar la red.
Cerrar	Permite volver al menú anterior.

Función de cuenta Premium

La tecnología Premium de LG permite acceder a numerosos servicios y contenido en línea directamente desde la TV. Con una cuenta Premium y conexión a Internet, dispone en la TV de transmisión instantánea de servicios de cine, meteorología, vídeos y álbumes de fotos. Disfrute de todo tipo de entretenimiento, desde contenidos hasta noticias de última hora, parte meteorológico, gestión de fotos y mucho más, todo ello simplemente con el mando a distancia de la TV, sin necesidad de un PC.

- 1 Pulse **Premium** para acceder a la opción Premium.
- 2 Pulse los botones de navegación para desplazarse hasta el contenido deseado y pulse **OK (ACEPTAR)**.



Opción	Descripción
1	Va a la pantalla de configuración de la meteorología.
2	Permite iniciar sesión en el servicio Premium.
3	Permite ir a la pantalla de menú anterior.
4	Permite volver a la visualización de TV.
5	Permite seleccionar el servicio en línea que desee. <ul style="list-style-type: none"> • Si un servicio conlleva inicio de sesión, deberá registrarse primero en el servicio desde un ordenador y, a continuación, iniciar sesión en la TV.
6	Barra de inicio

- 3 Disfrute de las funciones de Premium.

Aviso

- Estos servicios los ofrece un proveedor de contenido independiente.
- Visite el sitio web de los proveedores de contenido para obtener información específica acerca de sus servicios.
- El menú Premium puede variar en función del país.
- Recuerde que el contenido se actualiza automáticamente en función del proveedor de servicios, por lo tanto, la disposición del contenido o el método de funcionamiento pueden variar sin previo aviso. Consulte el menú de ayuda en pantalla.
- Toda la información, datos, documentos, comunicaciones, descargas, archivos, texto, imágenes, fotos, gráficos, vídeos, difusión por Internet, publicaciones, herramientas, recursos, software, códigos, programas, subprogramas, widgets, aplicaciones, productos y demás contenido (en adelante "Contenido") y todos los servicios y las ofertas (en adelante "Servicios") proporcionados u ofrecidos por o mediante terceros (cada uno de los cuales se denominarán en adelante "Proveedor de servicios") son responsabilidad del proveedor de servicios al cual pertenecen.
- La disponibilidad del Contenido y los Servicios, y el acceso a ellos, proporcionados por los Proveedores de servicios a través del dispositivo LGE están sujetos a cambios en cualquier momento, sin previo aviso, entre los que se incluyen, pero sin limitarse a, la suspensión, eliminación o cese de la totalidad o parte del Contenido o los Servicios.
- Si tiene cualquier duda o problema en relación con el Contenido o los Servicios, puede consultar la información más actualizada en el sitio web del Proveedor de servicios. LGE tampoco será responsable de los servicios de atención al cliente relacionados con el Contenido y los Servicios. Cualquier pregunta o solicitud de servicio relacionada con el Contenido o los Servicios se deberá realizar directamente a los respectivos proveedores de contenido y servicios.
- Tenga en cuenta que LGE no se responsabiliza del Contenido ni los Servicios proporcionados por un Proveedor de servicios, ni tampoco de ningún cambio, eliminación o cese de dicho Contenido o de los Servicios, y no ofrece ninguna garantía respecto a la disponibilidad de este Contenido o estos Servicios, ni al acceso a ellos.
- Es posible que haya contenido inadecuado para los menores de edad en función del proveedor de servicios de que se trate. Es necesaria la supervisión de los padres.
- El servicio puede interrumpirse si la conexión a Internet es inestable. Compruebe el estado de la conexión si experimenta este problema.

- La lista de vídeos buscada desde la TV puede ser diferente a la lista buscada desde un navegador web del PC.
- La reproducción de vídeos puede ponerse en pausa, detenerse o almacenarse en búfer en función de la velocidad de la banda ancha.
- En el caso de servicios que necesiten inicio de sesión, regístrese en el servicio en Internet a través de su PC e inicie sesión en la TV para acceder a las diversas funciones adicionales.
- Solo para TV de plasma: si el usuario no realiza ninguna acción pasados 2 minutos una vez se congela la imagen o un vídeo en la pantalla, se activará el salvapantallas para impedir que la imagen permanezca fija en la pantalla.

Aviso legal

AVISO IMPORTANTE RELACIONADO CON LOS SERVICIOS DE RED

Todos los contenidos y servicios accesibles mediante este dispositivo pertenecen a terceros y están protegidos por leyes de copyright, patentes, marcas comerciales u otras leyes de propiedad intelectual. Dichos contenidos y servicios se ofrecen exclusivamente para uso personal no comercial. El usuario no podrá utilizar los contenidos ni los servicios de ninguna forma que no esté autorizada por el propietario de los contenidos o el proveedor de servicios. Sin perjuicio de lo anterior y salvo que cuente con autorización expresa del propietario de los contenidos o del proveedor de servicios, el usuario no podrá copiar, cargar, publicar, transmitir, traducir, vender, modificar, crear trabajos derivados o distribuir de forma o en medio alguno ninguno de los contenidos o servicios disponibles a través de este dispositivo.

EL USUARIO ADMITE Y ACEPTA EXPLÍCITAMENTE QUE EL DISPOSITIVO Y TODOS LOS CONTENIDOS Y SERVICIOS DE TERCEROS SE FACILITAN "TAL CUAL" SIN GARANTÍA DE NINGUNA CLASE, YA SEA DE FORMA EXPRESA O IMPLÍCITA. LG ELECTRONICS RENUNCIA EXPLÍCITAMENTE A TODAS LAS GARANTÍAS Y CONDICIONES EN LO QUE CONCIERNE A CONTENIDOS Y SERVICIOS, YA SEA DE FORMA EXPRESA O IMPLÍCITA, INCLUIDAS ENTRE

OTRAS, LAS GARANTÍAS DE COMERCIALIZACIÓN, CALIDAD SATISFACTORIA, IDONEIDAD PARA UN FIN EN PARTICULAR Y NO INFRACCIÓN DE LOS DERECHOS DE TERCEROS. LG NO GARANTIZA LA EXACTITUD, VALIDEZ, PUNTUALIDAD, LEGALIDAD O INTEGRIDAD DE LOS CONTENIDOS O SERVICIOS DISPONIBLES A TRAVÉS DE ESTE DISPOSITIVO Y NO GARANTIZA QUE EL DISPOSITIVO NI LOS SERVICIOS CUMPLAN LOS REQUISITOS DEL USUARIO, NI QUE EL FUNCIONAMIENTO DEL DISPOSITIVO O LOS SERVICIOS SE REALICEN DE FORMA CONTINUADA O QUE NO TENGAN ERRORES. BAJO NINGUNA CIRCUNSTANCIA, INCLUIDA LA NEGLIGENCIA, SERÁ LG RESPONSABLE, YA SEA POR CONTRATO O RESPONSABILIDAD EXTRA CONTRACTUAL, DE LOS DAÑOS DIRECTOS, INDIRECTOS, FORTUITOS, ESPECIALES O DERIVADOS, O CUALQUIER OTRO DAÑO ORIGINADO POR CUALQUIER INFORMACIÓN CONTENIDA EN EL DISPOSITIVO O POR CUALQUIER CONTENIDO O SERVICIO AL QUE ACCEDA EL USUARIO O UN TERCERO, AUNQUE SE HAYA ADVERTIDO DE LA POSIBILIDAD DE TALES DAÑOS.

Los servicios de terceros podrán ser modificados, suspendidos, eliminados, finalizados o interrumpidos, y se podrá inhabilitar su acceso en cualquier momento y sin previo aviso. LG no ofrece ninguna garantía o representación de que los contenidos o servicios permanezcan disponibles durante un periodo de tiempo concreto. Los contenidos y servicios se transmiten a través de terceros mediante redes o instalaciones de transmisión sobre las que LG no posee ningún control. LG puede limitar el uso o acceso a determinados servicios o contenidos, en cualquier caso y sin previo aviso ni responsabilidad. LG renuncia explícitamente a cualquier responsabilidad por las modificaciones, interrupciones, desactivación, eliminación o suspensión de los contenidos o servicios disponibles a través de este dispositivo.

LG tampoco será responsable de los servicios de atención al cliente relacionados con los contenidos y servicios. Toda pregunta o solicitud de servicio relacionada con los contenidos o servicios se deberá realizar directamente a los respectivos proveedores de contenidos y servicios.

Función LG Apps

En la tienda de aplicaciones de LG puede descargar aplicaciones adicionales. Estas funciones pueden no estar disponibles durante un periodo de tiempo, en función del país o de la TV. En estos casos, los botones quedan desactivados. Se activan cuando los servicios están disponibles. Próximamente se incorporarán nuevas funciones a Smart TV.



Registro de LG Apps

- 1 Pulse **Home (Inicio)** para acceder a Menú principal.
- 2 Pulse el botón rojo para registrarse.
- Desde la TV, solamente puede registrarse como miembro gratuito.
- 3 Cree el ID y la contraseña.
Pulse los botones de navegación para seleccionar letras y números, y seleccione **ACEPTAR**.
- 4 Ya está registrado.

NOTA

- Si quiere convertirse en un miembro de pago o cambiar la información, visite <http://www.lgapstv.com> desde el PC.

Opción	Descripción
1 Iniciar sesión y Finalizar sesión	Permite iniciar o finalizar sesión en el servicio Premium.
2 Salir	Permite volver a la visualización de TV.
3 LG Apps	Permite ir a LG Apps.
4 LG Apps	Permite ir directamente a una aplicación de LG Apps.
5 Buscar	Estas funciones pueden no estar disponibles durante un periodo de tiempo, en función del país o de la TV. En estos casos, los botones quedan desactivados. Se activan cuando los servicios están disponibles.
6 Navegador	
7 Vínculo de medios	
8 Acceso rápido a aplicaciones	Permite guardar las aplicaciones más utilizadas de entre todas las descargas. Para cambiar la lista de aplicaciones rápidas, consulte "Uso de mis aplicaciones".
9 Mis Ap.	Permite ir a mis aplicaciones. Puede examinar todas las aplicaciones instaladas, cambiar la lista de aplicaciones rápidas y seleccionar y reproducir la aplicación que desee.

Inicio de sesión en su cuenta de LG Apps

Para acceder a LG Apps, debe iniciar sesión en la cuenta de LG Apps.

- 1 Pulse **Home** (Inicio) para acceder a Menú principal.
- 2 Pulse el botón rojo para iniciar sesión. Aparece el menú del teclado para introducir el ID y la contraseña.
 - Si no es un miembro, pulse el botón rojo otra vez. Desde la TV, solamente puede registrarse como miembro gratuito.
- 3 Pulse los botones de navegación para desplazarse hasta el alfabeto o los números y pulse **OK** (ACEPTAR).
 - Si marca "Auto Sign In", se iniciará sesión automáticamente cada vez que encienda la TV.
- 4 Disfrute de LG Apps. Puede utilizar el servicio Premium, LG Apps y Mis Ap., entre otros.

Administración de ID

- 1 Tras iniciar sesión, pulse el botón rojo otra vez. Aparece una ventana emergente.
- 2 Pulse los botones de navegación para desplazarse hasta la opción del menú que desee y pulse **OK (ACEPTAR)**.

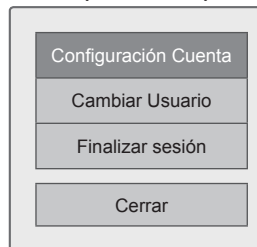

- 3 Administre los ID con el menú siguiente.

Opción	Descripción
Configuración Cuenta	Permite comprobar la información básica, las aplicaciones que ha adquirido y las aplicaciones instaladas en la TV.
Cambiar Usuario	Permite cambiar la cuenta.
Finalizar sesión	Permite finalizar sesión en el servicio Premium.

! NOTA

- Puede descargar una aplicación de pago en hasta cinco TV.

Uso de LG Apps

- 1 Pulse **Home** para acceder a Menú principal.
- 2 Inicie sesión en la TV.
- 3 Pulse los botones de navegación para desplazarse hasta LG Apps y pulse **OK**.
- 4 Puede editar las aplicaciones con el menú siguiente.



Opción	Descripción
1	Iniciar sesión y Finalizar sesión Permiten conectarse a LG Apps o desconectarse de esta aplicación.
2	Buscar Busque LG Apps.
3	Mis Ap. Permite ir a mis aplicaciones.
4	Atrás Permite ir a la pantalla anterior.
5	Salir Permite salir de LG Apps.
6	Clasificación de las aplicaciones <ul style="list-style-type: none"> • Hot: las aplicaciones más descargadas en los últimos 7 días. • NUEVO: las aplicaciones más recientes. • TOP PAID: las aplicaciones de pago más descargadas. • TOP FREE: las aplicaciones gratuitas más descargadas. • TODOS: en orden alfabético. • Puede ir a la página anterior o siguiente con los botones P ^ v.
7	Categoría de las aplicaciones Muestra la categoría de LG Apps (Todos, Juego, Entretenimiento, Tendencias, Educación y Noticias/Info.).
8	TV en vivo Muestra el programa actual.

Compra e instalación de aplicaciones

Para comprar aplicaciones, primero debe iniciar sesión.

- 1 Pulse los botones de navegación para seleccionar las aplicaciones que desee y pulse **OK**. Verá la información sobre la aplicación.
- 2 Pulse **Purchase** para comprar una aplicación.

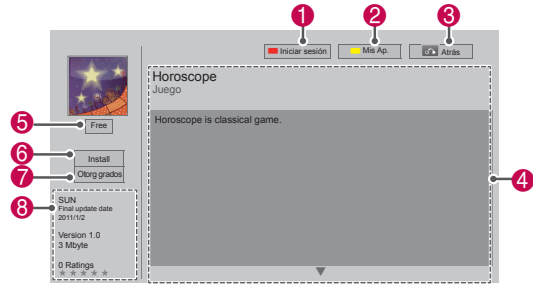

Opción	Descripción
1	Iniciar sesión y Finalizar sesión Permiten conectarse a LG Apps o desconectarse de esta aplicación.
2	Mis Ap. Permite ir a mis aplicaciones.
3	Atrás Permite ir a la pantalla anterior.
4	Descripción de la aplicación Muestra información sobre la aplicación actual.
5	Fee Muestra el precio de la aplicación actual.
6	Install Permite instalar o comprar la aplicación. Las aplicaciones pueden comprarse desde el PC o la TV, pero solo pueden instalarse y reproducirse en la TV. <ul style="list-style-type: none"> • Si quiere adquirir una aplicación de pago, debe iniciar sesión como miembro de pago en www.lgappstv.com. • Si no dispone de suficiente espacio libre en la TV, puede descargar aplicaciones en el dispositivo de almacenamiento USB. • Puede reproducir y borrar aplicaciones en el dispositivo de almacenamiento USB, y mover aplicaciones desde éste a la pantalla Mis Ap.
7	Otorgar grados Permite valorar las aplicaciones adquiridas con estrellas.
8	Información de la aplicación Muestra el creador, la versión del programa, la fecha de actualización, el volumen y la clasificación de la aplicación actual.

! NOTA

- Para guardar las aplicaciones en un dispositivo de almacenamiento USB, asegúrese de que esté conectado a los puertos **USB Apps USB IN** (solo 32/37/42/47LV37**, 32/37/42/47LV47**, 32/42/47/55LW47** y 47LK95**) o **USB IN 2/USB Apps** (solo 50/60PZ57**, 50/60PZ75** y 50/60PZ95**).
- Se pueden almacenar hasta 1.000 aplicaciones como aplicaciones USB.
- El dispositivo de almacenamiento USB que contiene las aplicaciones no puede utilizarse para almacenar otros tipos de datos.

Uso de mis aplicaciones

- 1 Inicie sesión y acceda a LG Apps.
- 2 Pulse los botones de navegación para desplazarse hasta **Mis Ap.** y pulse **OK**.

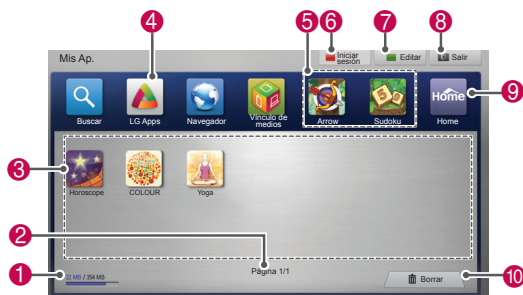

Opción	Descripción
1	Muestra la cantidad de memoria utilizada y disponible.
2	Indica el número de página actual y el número total de páginas de Mis Ap.
3	Muestra las aplicaciones descargadas. Puede ir a la página anterior o siguiente con los botones P ^ ∨.
4	Permite ir a LG Apps.
5	Acceso rápido a aplicaciones.
6	Permite iniciar sesión en LG Apps. Tras acceder, puede gestionar las opciones de ID (Configuración Cuenta, Cambiar Usuario y Finalizar sesión).
7	Permite editar mis aplicaciones.
8	Permite salir de mis aplicaciones.
9	Permite ir a Menú principal.
10	Permite borrar aplicaciones.

Función de navegador

El navegador le permite visualizar páginas Web en su televisor.

Consejos para utilizar el navegador

- El navegador de este dispositivo es compatible con Flash 8 y anteriores.
- El navegador de este dispositivo no es compatible con tecnologías dependientes de plataformas como ActiveX.
- El navegador de este dispositivo solo es compatible con complementos preinstalados.
- El navegador de este dispositivo podría no ser compatible con formatos multimedia que no sean los siguientes : JPEG / PNG / GIF / WMV (ASF) / WMA / MP3 / MP4
- Algunas páginas Web podrían superar la asignación de memoria del navegador. Cuando esto ocurra, el navegador se cerrará.
- El navegador de este dispositivo utiliza una única fuente integrada. Parte del texto podría no mostrarse como debería.
- El navegador de este dispositivo no es compatible con la descarga de archivos o fuentes.
- El navegador de este dispositivo es un navegador de televisor. Podría funcionar de un modo distinto que los navegadores de ordenador.

Utilización del navegador

- 1 Conéctese a la red.
- 2 Pulse **Home** para acceder a Menú principal.
- 3 Pulse los botones de navegación para desplazarse hasta el **Navegador** y pulse **OK**.
- 4 Pulse los botones de navegación para desplazarse hasta la **URL** y pulse **OK**.
- 5 Pulse los botones de navegación para desplazarse hasta la dirección URL deseada y pulse **OK**.

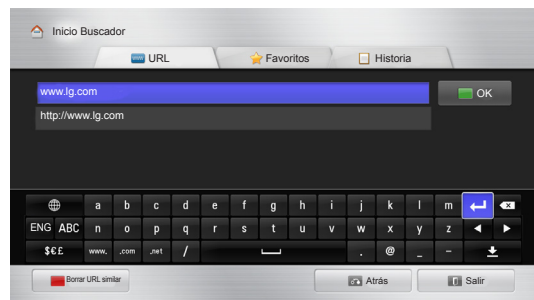

6 Puede navegar por sitios Web desde su televisor.

Seleccione la ventana de entrada del navegador para visualizar el teclado en la parte inferior de la pantalla.

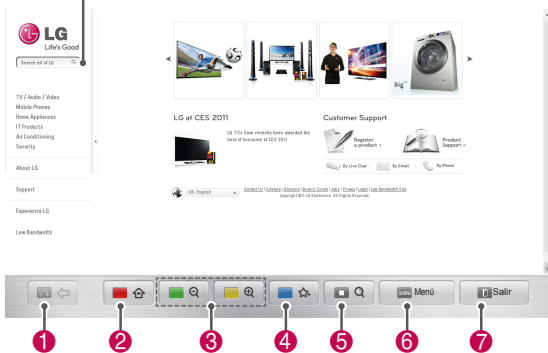

Botón	Descripción
1	Ir a la página anterior.
2	Ir a la pantalla Favoritos.
3	Ampliar o reducir la pantalla.
4	Añadir la página Web actual a Favoritos.
5	Ir a la pantalla de búsqueda.
6	Ir a la página anterior/siguiente de la lista de páginas Web visitadas recientemente. Puede cambiar la dirección URL para visitar otros sitios Web. Puede borrar la lista y las cookies de las páginas Web visitadas recientemente.
7	Salir del navegador.

Navegar por sitios Web introduciendo directamente una dirección

- 1 Conéctese a la red.
- 2 Pulse **Home** para acceder a Menú principal.
- 3 Pulse los botones de navegación para desplazarse hasta el **Navegador** y pulse **OK**.
- 4 Pulse los botones de navegación para desplazarse hasta **Favoritos** y pulse **OK**.

Si añade sitios Web visitados frecuentemente a sus Favoritos, podrá navegar fácilmente por ellos.

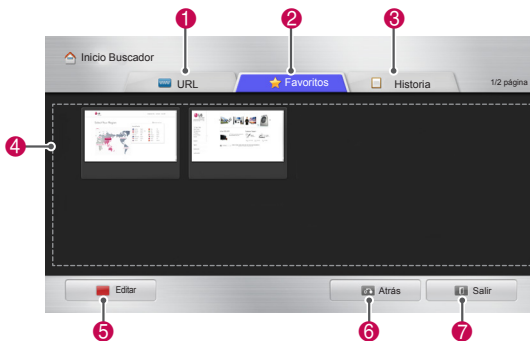

Opción	Descripción
1	Navegar por un sitio Web introduciendo directamente la dirección URL.
2	Seleccionar un sitio web de Favoritos.
3	Ver la lista de sitios Web visitados recientemente.
4	Seleccionar un sitio Web para navegar por él.
5	Modificar los Favoritos. - Mover : Cambiar el orden de los Favoritos. - Renombrar : Renombrar los sitios añadidos a Favoritos. - Borrar : Borrar los sitios de Favoritos.
6	Ir a la página anterior.
7	Salir del navegador.

Navegar por sitios Web introduciendo directamente una dirección

- 1 Conéctese a la red.
- 2 Pulse **Home** para acceder a Menú principal.
- 3 Pulse los botones de navegación para desplazarse hasta el **Navegador** y pulse **OK**.
- 4 Pulse los botones de navegación para desplazarse hasta la **URL** y pulse **OK**.

Puede navegar por un sitio Web introduciendo directamente la dirección URL.



Ver la lista de sitios Web visitados

- 1 Conéctese a la red.
- 2 Pulse **Home** para acceder a Menú principal.
- 3 Pulse los botones de navegación para desplazarse hasta el **Navegador** y pulse **OK**.
- 4 Pulse los botones de navegación para desplazarse hasta el **Historia** y pulse **OK**.

Puede ver las direcciones de los sitios Web que visitó anteriormente. Seleccione un elemento para ir a la página.

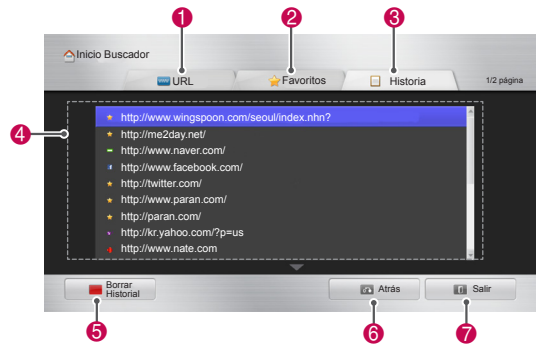

ESPAÑOL

Opción	Descripción
1	Navegar por un sitio Web introduciendo directamente la dirección URL.
2	Seleccionar un sitio web de Favoritos.
3	Ver la lista de sitios Web visitados recientemente
4	Introduzca la dirección URL. Si la dirección introducida es similar a la de cualquiera de los sitios visitados previamente, aparecerá una lista desplegable.
5	Utilice el teclado para introducir la dirección. Seleccione los caracteres para introducirla.
6	Seleccionar el idioma del teclado.
7	Cambiar el teclado.
8	Borrar las direcciones similares que aparecen debajo del campo de dirección.
9	Ir a la página anterior.
10	Salir del navegador.
11	Ocultar el teclado. Seleccione el campo de dirección para volver a visualizar el teclado..
12	Desplazar el cursor a la izquierda o a la derecha.
13	Borrar el texto situado delante del cursor, carácter a carácter.
14	Pulsar este botón después de introducir la dirección para ir al sitio Web.

Opción	Descripción
1	Navegar por un sitio Web introduciendo directamente la dirección URL.
2	Seleccionar un sitio web de Favoritos.
3	Ver la lista de sitios Web visitados recientemente.
4	Mostrar una lista de las páginas visitadas recientemente. Seleccione un elemento para ir a la página.
5	Borrar la lista de sitios Web visitados.
6	Ir a la página anterior
7	Salir del navegador.

Función Smart Share

Conexión de dispositivos de almacenamiento USB

Conecte dispositivos de almacenamiento USB, como una unidad flash USB o un disco duro externo, a la TV y utilice las funciones multimedia (consulte "Búsqueda de archivos").

Conecte una unidad flash USB o un lector de tarjetas de memoria USB a la TV tal y como se muestra en la siguiente ilustración.

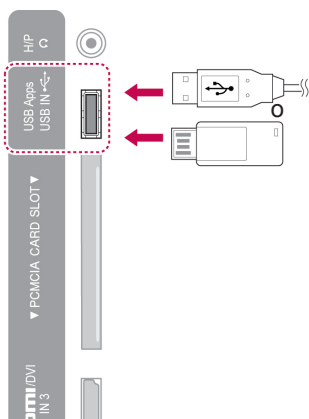

Para desconectar el dispositivo de almacenamiento USB, finalice la conexión correctamente para no dañar la TV o los archivos.

- 1 Pulse **Q.MENU (MENÚ RÁPIDO)** para acceder a los menús rápidos.
- 2 Pulse los botones de navegación para desplazarse hasta **Dispositivo USB** y pulse **OK (ACEPTAR)**.
- 3 Desconecte el dispositivo de almacenamiento USB únicamente cuando el mensaje le indique que es seguro hacerlo.



PRECAUCIÓN

- No apague la TV ni quite el dispositivo de almacenamiento USB cuando éste esté conectado a la TV, ya que se podría producir la pérdida de archivos o daños en el dispositivo de almacenamiento USB.
- Haga una copia de seguridad con cierta frecuencia de los archivos guardados en el dispositivo de almacenamiento USB, ya que puede perder los archivos, o éstos pueden verse dañados, y esta situación no está cubierta en la garantía.

Consejos para el uso de dispositivos de almacenamiento USB

- La TV reconoce solamente un dispositivo de almacenamiento USB.
- Si conecta un dispositivo de almacenamiento USB a la TV mediante un concentrador USB, la TV no reconocerá el dispositivo USB.
- Es posible que la TV no reconozca un dispositivo de almacenamiento USB que requiera un controlador especial.
- La velocidad de reconocimiento de un dispositivo de almacenamiento USB puede diferir en función del dispositivo.
- Utilice únicamente un dispositivo de almacenamiento USB que contenga archivos de música o imágenes normales.
- Utilice únicamente un dispositivo de almacenamiento USB que tenga un formato de sistema de archivos FAT 32 o NTFS.
- Es posible que deba conectar un dispositivo de almacenamiento USB a una fuente de alimentación externa con un adaptador de corriente.
- Si la TV no reconoce un dispositivo de almacenamiento USB que se haya conectado, cambie el cable y vuelva a intentarlo. No utilice un cable demasiado largo.
- La TV no admite algunos dispositivos de almacenamiento USB.
- Puede utilizar un dispositivo de almacenamiento USB con varias particiones (hasta 4).
- Puede utilizar hasta 4 dispositivos de almacenamiento USB al mismo tiempo con un lector USB de varias tarjetas.
- El método de alineación de archivos de un dispositivo de almacenamiento USB es similar al del sistema Windows XP.
- No puede crear o borrar una carpeta guardada en un dispositivo de almacenamiento USB directamente en la TV.
- El nombre de un archivo puede tener hasta 100 caracteres del alfabeto inglés.
- Se reconocen hasta 1.000 carpetas y archivos.
- Si una carpeta contiene demasiadas carpetas y archivos, es posible que no funcione de forma correcta.
- La capacidad recomendada de un disco duro externo USB es de 1 TB o menos, y para un dispositivo de almacenamiento USB es de 32 GB o menos.
- Si un disco duro externo USB con una función de ahorro de energía no funciona, apague el disco duro externo y vuelva a encenderlo para que funcione correctamente. Para obtener más información, consulte el manual de usuario del disco duro externo USB.
- También se admiten dispositivos de almacenamiento USB inferiores a USB 2.0, pero podrían no funcionar correctamente en la lista de películas.
- La energía electrostática puede hacer que el dispositivo USB no funcione bien. En ese caso, el dispositivo USB debe volver a conectarse.

Conexión de un reproductor de medios digitales (DMP) de DLNA (Digital Living Network Alliance)

Esta TV puede mostrar y reproducir una gran cantidad de tipos de películas, fotografías y archivos de música desde su servidor DLNA y cuenta con la certificación de DLNA para películas, fotografías y música.

La DNLA (Digital Living Network Alliance) es una organización que abarca varios sectores de compañías de electrónica, informática y dispositivos móviles para consumidores. Digital Living proporciona a los consumidores un uso compartido sencillo de los medios digitales a través de una red con cables o inalámbrica en el hogar.

El logotipo de la certificación DLNA hace que resulte sencillo encontrar productos que cumplan las directrices de interoperabilidad de DLNA. Esta unidad cumple las directrices de interoperabilidad de DLNA v1.5. Cuando un PC que ejecuta software de servidor DLNA o cuando otro dispositivo compatible con DLNA está conectado a la TV, es posible que se requieran algunos cambios de software u otros dispositivos. Consulte las instrucciones de funcionamiento del software o el dispositivo para obtener más información.

Consulte la sección "Función Smart Share" para obtener información adicional sobre los tipos de archivos admitidos y otras instrucciones.

! NOTA

- El CD-ROM suministrado de Nero MediaHome 4 Essentials es una edición de software personalizada únicamente para compartir archivos y carpetas en esta TV.
- El software suministrado Nero MediaHome 4 Essentials no admite las siguientes funciones: transcodificación, interfaz de usuario remota, control de la TV, servicios de Internet y Apple iTunes.
- En este manual se explican las operaciones con la versión española de Nero MediaHome 4 Essentials como ejemplo. Siga la explicación que hace referencia a las operaciones reales en la versión en su idioma.
- Si una carpeta contiene demasiadas carpetas y archivos, es posible que no funcione de forma correcta.
- Para utilizar la opción DLNA, utilice el programa Nero MediaHome incluido con la TV. No obstante, no podemos garantizar el correcto funcionamiento de programas de terceros.
- Puede seleccionar un programa a la vez que visualiza la lista de programas de la vista previa en miniatura en la pantalla de la TV.
- Compruebe los ajustes de red si la opción DLNA no funciona correctamente.
- Si se produce un funcionamiento anómalo o se produce un error en Nero MediaHome, es posible que la opción DLNA no funcione de forma adecuada. En ese caso salga de Nero MediaHome y reinicie el programa. Puede descargar la versión más reciente de Nero MediaHome si hace clic en el signo de interrogación situado en la esquina inferior izquierda del programa.
- Si la red es poco estable, es posible que el dispositivo funcione más lentamente o necesite cargarse durante la reproducción.
- Al reproducir un vídeo en modo DLNA, las funciones de multiaudio y subtítulo oculto no estarán disponibles.
- Al seleccionar la opción de pantalla completa en el modo DLNA, la proporción de la pantalla resultante puede diferir de la de la imagen original.
- Si hay más de una TV conectada a un único servidor en modo DLNA, es posible que un archivo no se reproduzca correctamente, en función de la capacidad del servidor.
- Si el servidor no proporciona la información de tiempo de reproducción, se mostrará como "- -".

Instalación de Nero MediaHome 4 Essentials

Nero MediaHome 4 Essentials es un software de servidor DLNA fácil de usar para Windows.

Requisitos del ordenador para Nero MediaHome 4 Essentials

- Windows® XP (Service Pack 2 o superior), Windows Vista® (no es necesario Service Pack), Windows® XP Media Center Edition 2005 (Service Pack 2 o superior) y Windows Server® 2003 (Service Pack 1 o superior).
- Windows® 7 Home Premium, Professional, Enterprise o Ultimate (de 32 y 64 bits).
- Windows Vista® edición de 64 bits (la aplicación se ejecuta en modo de 32 bits).
- Windows® 7 edición de 64 bits (la aplicación se ejecuta en modo de 32 bits).
- Espacio en el disco duro: 200 MB de espacio en el disco duro para una instalación típica de Nero MediaHome independiente
- Procesadores a partir de 1,2 GHz Intel® Pentium® III o AMD Sempron™ 2200
- Memoria: 256 MB de RAM
- Tarjeta gráfica con una memoria de vídeo de al menos 32 MB, una resolución mínima de 800 x 600 píxeles y una configuración de color de 16 bits
- Windows® Internet Explorer® 6.0 o superior
- DirectX® 9.0c, revisión 30 (agosto de 2006) o superior
- Entorno de red: Ethernet de 100 MB, WLAN (IEEE 802.11g) o superior

- 1 Encienda el ordenador.
- 2 Cierre todos los programas de Microsoft Windows y salga de cualquier software antivirus que pueda estar ejecutándose.
- 3 Introduzca el CD-ROM de Nero MediaHome 4 Essentials en la unidad de CD-ROM del ordenador.
- 4 Haga clic en **Nero MediaHome 4 Essentials**. Aparece el asistente de instalación.
- 5 Haga clic en **Siguiente** para mostrar la pantalla de introducción del número de serie. Haga clic en **Siguiente** para ir al paso siguiente.

- 6 Si acepta todas las condiciones, haga clic en la casilla de verificación **Acepto las condiciones de la licencia** y haga clic en **Siguiente**. La instalación no puede realizarse si no acepta este acuerdo.
- 7 Haga clic en **Típica** y en **Siguiente**. El proceso de instalación se inicia.
- 8 Si desea participar en la recopilación anónima de datos, seleccione la casilla de verificación y haga clic en **Siguiente**.
- 9 Haga clic en el botón **Salir** para completar la instalación.

Uso compartido de archivos y carpetas

Después de instalar Nero MediaHome, debe añadir las carpetas que desee compartir.

- 1 Haga doble clic en el icono de Nero MediaHome 4 Essentials del escritorio.
- 2 Haga clic en el icono Red situado a la izquierda y defina el nombre de red en el campo Nombre de red. La TV reconocerá el nombre de red que introduzca.
- 3 Haga clic en el icono Recursos compartidos situado a la izquierda.
- 4 Haga clic en la ficha Carpetas locales en la pantalla Recursos compartidos.
- 5 Haga clic en el icono Añadir para abrir la ventana Buscar carpeta.
- 6 Seleccione la carpeta que contenga los archivos que desee compartir. La carpeta seleccionada se añade a la lista de carpetas compartidas.
- 7 Haga clic en el icono Iniciar servidor para iniciar el servidor.

! NOTA

- Si las carpetas o los archivos compartidos no se muestran en la TV, haga clic en la ficha Carpetas locales y haga clic en **Volver a detectar carpeta** en el botón **Más**.
- Visite <http://www.nero.com> para obtener más información y herramientas de software.

Reproducción de contenido compartido

Puede mostrar y reproducir contenido de películas, fotos y música almacenado en el ordenador o en otros servidores de medios DLNA.

- 1 Pulse **Home (Inicio)** para acceder a Menú principal.
- 2 Pulse los botones de navegación para desplazarse hasta **Smart Share** y pulse **OK (ACEPTAR)**.
- 3 Pulse los botones de navegación para desplazarse hasta un dispositivo y pulse **OK (ACEPTAR)**.
- 4 Pulse los botones de navegación para seleccionar **DLNA**.

En función del servidor multimedia, esta TV puede que necesite obtener permiso del servidor.

Consejos para utilizar el reproductor multimedia digital DLNA

- La función DLNA no está disponible en algunos routers que no son compatibles con la multidifusión. Para obtener más información, consulte el manual del router o póngase en contacto con el fabricante.
- Para reproducir el archivo en el servidor multimedia, la TV y el servidor deben estar conectados al mismo punto de acceso.
- Las funciones de reproducción y los requisitos de archivos de Smart Share pueden variar en función del servidor multimedia que se emplee.
- Las funciones de archivos y el servidor multimedia pueden establecer algunas restricciones de reproducción.
- Las miniaturas de películas solo son compatibles si el servidor DLNA admite estas miniaturas.
- Si hay un archivo de música que no se puede reproducir en el menú Smart Share, la TV omitirá el archivo y reproducirá el siguiente.
- Los archivos de una carpeta solamente pueden reproducirse si son del mismo tipo.
- Es posible que la información de archivo indicada en la pantalla no sea siempre correcta para los archivos de música y de películas del menú Smart Share.
- Esta TV solo admite archivos de subtítulos de películas suministrados por Nero Media-Home 4.
- El nombre del archivo de subtítulos y el nombre del archivo de la película deben ser iguales y estar ubicados en la misma carpeta.
- Si los archivos de subtítulos se han añadido una vez indexado un directorio, el usuario tendrá que eliminar y volver a añadir la carpeta a la lista de elementos.
- Los archivos DRM/* .tp/* .trp del servidor DLNA no se reproducirán mientras la función Lista películas se esté ejecutando.
- Los archivos MPO no se reproducirán mientras la función Lista fotos se esté ejecutando.
- La calidad de reproducción y de funcionamiento de la función Smart Share puede verse afectada por el estado de la red doméstica.
- Es posible que los archivos de medios extraíbles, como unidades USB o DVD, etc., presentes en su servidor de medios no se compartan de forma adecuada.
- Al reproducir contenidos de medios a través de una conexión DLNA, no se admiten archivos protegidos por DRM.
- Se reconocen hasta 1.000 carpetas y archivos.
- Si una carpeta contiene demasiadas carpetas y archivos, es posible que no funcione de forma correcta.

Conexión de un procesador de medios digitales (DMR) de DLNA (Digital Living Network Alliance)

Esta función admite la reproducción remota de archivos multimedia. Los contenidos multimedia de un dispositivo compatible (Windows 7, teléfono móvil con PlayTo u otro dispositivo DLNA-DMC compatible) pueden "exportarse" a la TV.

La función DMR solo funciona correctamente si la TV y el PC están conectados a la misma red local.

- 1 Para reproducir un archivo, selecciónelo con la función de reproducción remota de Windows 7. Para ello, haga clic con el botón derecho en el archivo que quiera reproducir.
- 2 Puede reproducir un archivo solamente en una TV o un dispositivo aunque haya varios dispositivos conectados. La velocidad de la reproducción depende del estado de red.

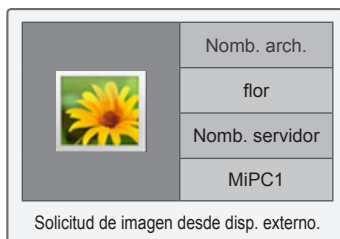

! NOTA

- Los subtítulos solo son compatibles con algunos tipos de dispositivos DMC.
- Es posible que la función de DMR no funcione correctamente en una red inalámbrica.
- La función de búsqueda del DMC solo funciona en archivos de vídeo.
- La función de DMR no está disponible si hay otra función en ejecución (grabación, reproducción, tarea de Smart Share, etc.).
- Consulte el manual de usuario del teléfono móvil o de otro dispositivo para obtener información sobre cómo reproducir un archivo.
- Para cambiar el nombre de una TV conectada, haga doble clic en el elemento correspondiente en Panel de control > Redes e Internet > Ver los equipos y dispositivos de red. (Solo en Windows 7)
- Mientras se reproduce contenido con DMR, no puede cambiarse el nombre de una TV. Para cambiarlo, espere a que termine la reproducción.

Búsqueda de archivos

Acceda a las listas de fotos, música o películas y busque los archivos que desee.

- 1 Conecte un dispositivo de almacenamiento USB.
- 2 Pulse **Home (Inicio)** para acceder a Menú principal.
- 3 Pulse los botones de navegación para desplazarse hasta **Smart Share** y pulse **OK (ACEPTAR)**.
- 4 Pulse los botones de navegación para desplazarse hasta el dispositivo que desee y pulse **OK (ACEPTAR)**.
- 5 Pulse los botones de navegación para desplazarse hasta **Todos los medios**, **Lista películas**, **Lista fotos** o **Lista música** y pulse **OK (ACEPTAR)**.
 - **Todos los medios:** muestra todos los archivos de la lista de archivos.
 - **Lista películas, Lista fotos o Lista música:** muestra únicamente un tipo de archivo en la lista de archivos.
- 6 Pulse los botones de navegación para seleccionar la carpeta o el archivo que desee.

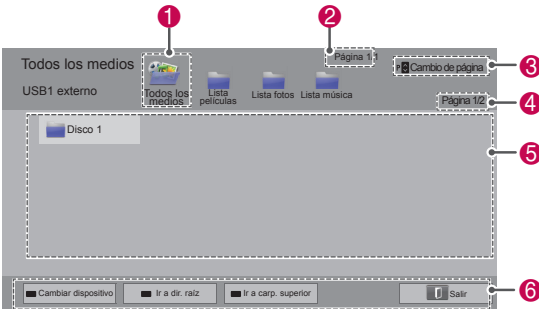

N.º	Descripción
1	Permite visualizar todas las carpetas multimedia.
2	Número de página actual/número total de páginas.
3	Permite ir a la página anterior o siguiente.
4	Número de página actual/número total de páginas.
5	Información o miniatura de los archivos.
6	Botones disponibles del mando a distancia.

Información sobre miniaturas

Tipo	Archivos defectuosos	Archivos no admitidos
Vídeo		
Foto		
Música		

Consejos para el uso de dispositivos de almacenamiento USB

Tipo	Formatos de archivo admitidos		
Vídeo	<ul style="list-style-type: none"> • MPG, MPEG, DAT, TS, TRP, TP, VOB, MP4, MOV, MKV, DivX, AVI, ASF, WMV y M4V. • Tasa de bits máxima de archivos de vídeo reproducibles: 20 Mbps (megabits por segundo). • Tasa de bits del formato de audio: entre 32 kbps y 320 kbps (MP3). • Formatos de subtítulos externos admitidos: *.smi, *.srt, *.sub (MicroDVD y SubViewer 1.0/2.0), *.ass, *.ssa, *.txt (TMPlayer) y *.psb (PowerDivX). • Formatos de subtítulos internos admitidos: solo XSUB (el formato de subtítulos utilizado en los archivos DivX), Text UTF-8, SRT, ASS y SSA (el formato de subtítulos utilizado en los archivos DivX-Plus HD). 		
Foto	<ul style="list-style-type: none"> • No utilice la opción progresiva cuando guarde archivos JPG en el PC. • Es posible que lleve algún tiempo abrir las imágenes de alta resolución a pantalla completa. 		
	Extensio- nes de archivo	Elemento	Perfil
2D	jpeg jpg jpe	Formatos de archivo admitidos	<ul style="list-style-type: none"> • SOF0: básico • SOF1: extensión secuencial • SOF2: progresivo
		Tamaño de foto	<ul style="list-style-type: none"> • Mín.: 64 x 64 • Tipo máx. - normal: 15360 (ancho) x 8640 (alto) • Tipo progresivo: 1920 (ancho) x 1440 (alto)
3D (solo para los modelos 3D)	mpo	Formatos de archivo admitidos	<ul style="list-style-type: none"> • mpo
		Tamaño de foto	<ul style="list-style-type: none"> • Tamaño 4:3: 3.648 x 2.736 2.592 x 1.944 2.048 x 1.536 • Tamaño 3:2: 3.648 x 2.432
Música	<ul style="list-style-type: none"> • MP3 • Velocidad de tasa de bits: entre 32 Kbps y 320 Kbps • Tasa de muestreo (frecuencia de muestreo) MPEG1 capa 3: 32 kHz, 44,1 kHz y 48 kHz MPEG2 capa 3: 16 kHz, 22,05 kHz y 24 kHz * Los archivos protegidos contra copia no se reproducirán. 		

Visualización de vídeos

Puede reproducir archivos de vídeo en la TV. La TV reproduce archivos de vídeo almacenados en un dispositivo USB.

- 1 Pulse **Home (Inicio)** para acceder a Menú principal.
- 2 Pulse los botones de navegación para desplazarse hasta **Smart Share** y pulse **OK (ACEPTAR)**.
- 3 Pulse los botones de navegación para desplazarse hasta el dispositivo que desee y pulse **OK (ACEPTAR)**.
- 4 Pulse los botones de navegación para desplazarse hasta **Lista películas** y pulse **OK (ACEPTAR)**.
- 5 Pulse los botones de navegación para seleccionar el archivo o la carpeta que desee y pulse **OK (ACEPTAR)**.
- 6 Para reproducir una película, utilice los siguientes botones y menús.



Botón	Descripción
Botones de navegación	Permiten desplazarse por los archivos.
OK (ACEPTAR)	Permite reproducir el archivo resaltado.
P ^ v	Permiten ir a la página anterior o siguiente.
Botón rojo	Cambiar dispositivo: permite cambiar a otra entrada diferente.
Botón verde	Permite ir a la carpeta raíz.
Botón amarillo	Permite ir a un nivel de carpeta superior.

- 7 Puede controlar la reproducción con los botones siguientes.



Botón	Descripción
■	Permite detener la reproducción.
▶	Permite reproducir un vídeo.
	Permite poner en pausa o reanudar la reproducción.
◀	Permite retroceder en un archivo.
▶▶	Permite avanzar en un archivo.
y ▶▶	Permiten reproducir vídeos a cámara lenta.
Botón rojo y < >	Permiten seleccionar el fotograma directamente. El archivo se divide en 10 fotogramas. Según el archivo, puede que los fotogramas no se muestren.
ENERGY SAVING (AHORRO DE ENERGÍA)	Permite aumentar o disminuir la luminosidad de la pantalla.
3D (solo para los modelos 3D)	Permite ver las imágenes en 3D.
Q.MENU (MENÚ RÁPIDO)	Permite mostrar el menú Opción (Consulte la página70).
AV MODE (MODO AV)	Permite seleccionar la fuente que desee.
BACK (ATRÁS)	Permite ocultar el menú en pantalla. Para volver a ver el menú, pulse OK (ACEPTAR) .
EXIT (SALIR)	Permite ir a la pantalla de menú anterior.

Consejos para reproducir archivos de vídeo

- La TV no admite archivos codificados con el formato Motion JPEG. (Consulte la página 142).
- Algunos subtítulos creados por el usuario podrían no funcionar correctamente.
- Los subtítulos pueden no mostrar algunos caracteres especiales o etiquetas HTML.
- No es posible cambiar el color ni la fuente de los subtítulos.
- Los subtítulos en idiomas no compatibles no están disponibles.
- Es posible que no se reproduzcan correctamente los archivos de subtítulos con tamaño igual o superior a 1 MB.
- Al cargar el idioma de audio, la pantalla puede sufrir interrupciones temporales, como la ralentización de la imagen o una reproducción acelerada.
- Los archivos de vídeo dañados no se reproducirán correctamente, y es posible que algunas funciones no estén disponibles.
- Es posible que la TV no reproduzca correctamente los archivos de vídeo creados con ciertos codificadores.
- Si el archivo grabado no tiene imagen o sonido, no se reproducirá la imagen o el sonido, según sea el caso.
- Si la TV reproduce el archivo grabado sin imagen o sonido, esto significa que dicho archivo no tiene imagen o sonido.
- Es posible que la TV no reproduzca los archivos de vídeo correctamente si éstos tienen una resolución superior a la admitida para cada fotograma.
- Es posible que la TV no reproduzca correctamente los archivos de vídeo con un formato y tipo no compatibles.
- Es posible que la TV no reproduzca los archivos codificados con compensación global del movimiento (GMC) o cálculo de movimiento de cuarto de píxel.
- La TV solo admite 10.000 bloques de sincronización en el archivo de subtítulos.
- La TV admite el códec H.264/AVC hasta el perfil nivel 4.1.
- La TV no admite el códec de audio DTS.
- La TV no puede reproducir un archivo de vídeo cuyo tamaño sea superior a 30 GB.
- Si reproduce un archivo de vídeo mediante una conexión USB no compatible con la alta velocidad, el reproductor de vídeo no funcionará correctamente.
- El archivo de vídeo y su archivo de subtítulos deben estar en la misma carpeta y los nombres de ambos archivos deben ser idénticos.
- Es posible que la TV no reproduzca archivos de vídeo con formatos compatibles en función de su estado de codificación.
- El modo de avance rápido no es compatible con funciones distintas a la de ►► si los archivos de vídeo no tienen información de índice.
- No se podrán reproducir archivos de vídeo con nombres que contengan caracteres especiales.
- En los archivos WMV 3D codificados con dualstream, el modo 3D no es compatible. (Solo para los modelos 3D)

Opciones de menú rápido para la lista de películas

- 1 Pulse **Q. MENU (MENÚ RÁPIDO)**. Aparece una ventana emergente.
- 2 Pulse los botones de navegación para desplazarse hasta una opción y pulse **OK (ACEPTAR)**.
- 3 Pulse los botones de navegación para desplazarse hasta una de las opciones siguientes y pulse **OK (ACEPTAR)**.

Establecer reproducción de vídeo.

Opción	Descripción	
Tamaño de película	Permite seleccionar el formato de película deseado para los vídeos. <ul style="list-style-type: none"> • Pantalla completa: los archivos se reproducen en el modo de pantalla completa según el formato del vídeo. • Modo original: los archivos se reproducen en su tamaño original. 	
Idioma audio	Cambia el grupo de idioma del audio para los archivos de vídeo. No es posible seleccionar archivos con una sola pista de audio.	
Idioma subtítulo	Los subtítulos se pueden activar y desactivar.	
Idioma	Activado para subtítulos SMI; permite seleccionar el idioma del subtítulo.	
Página de código	Selección de fuentes de los subtítulos. Al configurar esta opción como predeterminado, los contenidos se muestran en el idioma establecido en Opción - Idioma - Idioma menús (Language).	
	Opción	Descripción
	Grupo de idiomas de subtítulos	<ul style="list-style-type: none"> • Latín1: Inglés, Español, Francés, Alemán, Italiano, Sueco, Finlandés, Holandés, Portugués, Danés, Rumano, Noruego, Albano, Gaélico, Galés, Irlandés, Catalán y Valenciano. • Latín2: Bosnio, Polaco, Croata, Checo, Eslovaco, Esloveno, Serbio y Húngaro. • Latín4: Estonio, Letón y Lituano. • Cirílico: Búlgaro, Macedonio, Ruso, Ucraniano y Kazajo. • Griego: Griego. • Turco: Turco.
	Sinc.	Si la imagen no está sincronizada con los subtítulos, podrá ajustarlos mediante unidades de 0,5 segundos.
	Posición	Permite desplazar la ubicación de los subtítulos.
Tamaño	Permite cambiar el tamaño de la fuente de los subtítulos.	
Repetir	Permite activar/desactivar la función de repetición al reproducir la película. Al activarse esta función, el archivo de la carpeta se reproducirá una vez tras otra. Cuando se desactiva, es posible que el archivo siguiente se reproduzca secuencialmente si su nombre es parecido al del archivo anterior.	

! NOTA

- Los valores modificados en Lista películas no afectan a Lista fotos ni a Lista música.
- Del mismo modo, un valor modificado en Lista fotos y Lista música se cambia en Lista fotos y Lista música respectivamente, pero no en Lista películas.
- Al reproducir un archivo de vídeo después de detenerlo, puede reanudar la reproducción en el punto en el que se detuvo anteriormente si pulsa "SI".
- Si hay archivos consecutivos en una misma carpeta, el siguiente archivo se reproducirá automáticamente. Sin embargo, están excluidos los casos en los que la función **Repetir** de las opciones de la lista de películas esté activada.

Establecer vídeo.

Permite cambiar los ajustes predeterminados de vídeo. (Consulte "Ajustes de IMAGEN").

Establecer audio.

Permite cambiar los ajustes predeterminados de audio. (Consulte "Ajustes de AUDIO").

Configuración de DivX PLUS HD

Estas opciones están activadas únicamente cuando el archivo de la película que se está reproduciendo contiene información sobre el título, la edición y el capítulo de autor.

Opción	Descripción
Título	En los archivos con más de un título, seleccione el título que desee reproducir.
Edición	En los archivos con más de una edición, seleccione la edición que desee reproducir. <ul style="list-style-type: none"> • La edición hace referencia al orden de reproducción establecido en función de los capítulos.
Capítulo de Autor	Permite seleccionar y reproducir un capítulo.

Código de registro de DivX

Registro del código DivX

El código de registro de DivX permite alquilar o comprar las últimas películas en www.divx.com/vod. Para reproducir un archivo DivX alquilado o comprado, el código de registro del archivo debería ser el mismo que el código de registro de DivX de la TV.

- 1 Pulse **Home (Inicio)** para acceder a Menú principal.
- 2 Pulse los botones de navegación para desplazarse hasta **CONFIGURAR** y pulse **OK (ACEPTAR)**.
- 3 Pulse los botones de navegación para desplazarse hasta **OPCIÓN** y pulse **OK (ACEPTAR)**.
- 4 Pulse los botones de navegación para desplazarse hasta **Configuración de Smart Share** y pulse **OK (ACEPTAR)**.
- 5 Pulse los botones de navegación para desplazarse hasta **Código región DivX** y pulse **OK (ACEPTAR)**.
- 6 Visualice el código de registro de la TV.

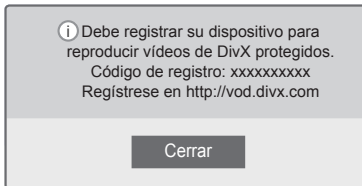

- 7 Cuando haya finalizado, pulse **EXIT (SALIR)**.

! NOTA

- Mientras introduce el código de registro, es posible que algunos botones no funcionen.
- Si utiliza el código de registro de DivX en otro dispositivo, no podrá reproducir el archivo DivX alquilado o comprado. Asegúrese de emplear el código de registro de DivX asignado a su TV.
- Los archivos de vídeo o audio que no se han convertidos al códec DivX estándar pueden dañarse o no reproducirse.
- El código VOD de DivX permite activar hasta 6 dispositivos en una misma cuenta.

Cancelación del registro de la función DivX

Puede desactivar todos los dispositivos a través del servidor web y bloquearlos para que no se activen.

Borre la información de autenticación existente para poder recibir una nueva autenticación de usuario DivX para la TV. Cuando se ejecuta esta función, es necesaria una nueva autenticación de usuario DivX para ver los archivos DivX con DRM.

- 1 Pulse **Home (Inicio)** para acceder a Menú principal.
- 2 Pulse los botones de navegación para desplazarse hasta **CONFIGURAR** y pulse **OK (ACEPTAR)**.
- 3 Pulse los botones de navegación para desplazarse hasta **OPCIÓN** y pulse **OK (ACEPTAR)**.
- 4 Pulse los botones de navegación para desplazarse hasta **Configuración de Smart Share** y pulse **OK (ACEPTAR)**.
- 5 Pulse los botones de navegación para desplazarse hasta **Desactivación de DivX** y pulse **OK (ACEPTAR)**.
- 6 Seleccione **Sí** para confirmar la acción.

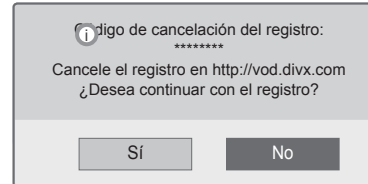

- 7 Cuando haya finalizado, pulse **EXIT (SALIR)**.

Visualización de fotos

Puede ver las imágenes guardadas en un dispositivo de almacenamiento USB. La visualización en pantalla puede variar en función del modelo.

- 1 Pulse **Home (Inicio)** para acceder a Menú principal.
- 2 Pulse los botones de navegación para desplazarse hasta **Smart Share** y pulse **OK (ACEPTAR)**.
- 3 Pulse los botones de navegación para desplazarse hasta el dispositivo que desee y pulse **OK (ACEPTAR)**.
- 4 Pulse los botones de navegación para desplazarse hasta **Lista fotos** y pulse **OK (ACEPTAR)**.
- 5 Pulse los botones de navegación para desplazarse hasta una carpeta o un archivo y pulse **OK (ACEPTAR)**.
- 6 Visualice las fotos mediante los siguientes botones y menús.



Botón	Descripción
Botones de navegación	Permiten desplazarse por los archivos.
OK (ACEPTAR)	Permite ver el archivo resaltado.
P ^ v	Permiten ir a la página anterior o siguiente.
Botón rojo	Cambiar dispositivo: permite cambiar a otra entrada diferente.
Botón verde	Permite ir a la carpeta raíz.
Botón amarillo	Permite ir a un nivel de carpeta superior.

7 Las siguientes opciones están disponibles mientras se visualizan fotos.

- La imagen que se muestra puede diferir de la de su TV.



Opción	Descripción
Diapos.	Permite iniciar o detener una presentación de diapositivas. Todas las fotos guardadas en la carpeta actual se muestran durante la presentación. Para ajustar la velocidad de la presentación de diapositivas, seleccione Opción.
Música (Música de fondo)	Activa o desactiva la música de fondo. Para establecer la carpeta de la música de fondo, seleccione Opción.
(Filtro de Color) (Solo TV de plasma)	Permite mostrar la foto actual en modo Original, Monocorde, Sepia, Pintura al óleo y Viñeteo.
(Girar)	Gira las fotos en el sentido de las agujas del reloj (90°, 180°, 270° y 360°). NOTA • El tamaño de foto admitido es limitado. No puede girar una foto si la resolución del ancho girado es mayor que el tamaño de resolución admitido.
(Girar)	Permite ver la foto en modo Completa u Original.
(AHORRO DE ENERGÍA)	Permite aumentar o disminuir la luminosidad de la pantalla.
3D (Solo para los modelos 3D)	Permite ver imágenes en 3D.
Opción	Muestra el menú Opción. (Consulte la página 73)
Ocultar	Permite ocultar la ventana de opciones. Para mostrar las opciones, pulse OK (ACEPTAR) .
Salir	Permite ir a la pantalla de menú anterior.

Opciones de menú rápido para la lista de fotos

- 1 Pulse **Q. MENU (MENÚ RÁPIDO)**.
Aparece una ventana emergente.
- 2 Pulse los botones de navegación para desplazarse hasta una opción y pulse **OK (ACEPTAR)**.
- 3 Pulse los botones de navegación para desplazarse hasta una de las opciones siguientes y pulse **OK (ACEPTAR)**.

Establecer visualización de fotos.

Opción	Descripción
Vel. diapos	Permite seleccionar una velocidad para la presentación de diapositivas (Rápido, Medio y Lento).
Música	Permite seleccionar la carpeta de la música de fondo. Seleccione la opción Repetir o Aleatorio. <div style="border: 1px solid black; border-radius: 10px; padding: 5px;"> <p>NOTA</p> <ul style="list-style-type: none"> • No puede cambiar la carpeta de música cuando la música de fondo se está reproduciendo. </div>

NOTA

- Los valores modificados en Lista fotos no afectan a Lista películas ni a Lista música.
- Del mismo modo, los valores modificados en Lista fotos y Lista música se cambian en Lista fotos y Lista música respectivamente, pero no en Lista películas.

Establecer vídeo.

Permite cambiar los ajustes predeterminados de vídeo. (Consulte "Ajustes de IMAGEN").

Establecer audio.

Permite cambiar los ajustes predeterminados de audio. (Consulte "Ajustes de AUDIO").

Cómo escuchar música

- 1 Pulse **Home (Inicio)** para acceder a Menú principal.
- 2 Pulse los botones de navegación para desplazarse hasta **Smart Share** y pulse **OK (ACEPTAR)**.
- 3 Pulse los botones de navegación para desplazarse hasta el dispositivo que desee y pulse **OK (ACEPTAR)**.
- 4 Pulse los botones de navegación para desplazarse hasta **Lista música** y pulse **OK (ACEPTAR)**.
- 5 Pulse los botones de navegación para seleccionar un archivo o una carpeta y pulse **OK (ACEPTAR)**.
- 6 Para reproducir música, utilice los siguientes botones y menús.



- 7 Puede controlar la reproducción con los botones siguientes.

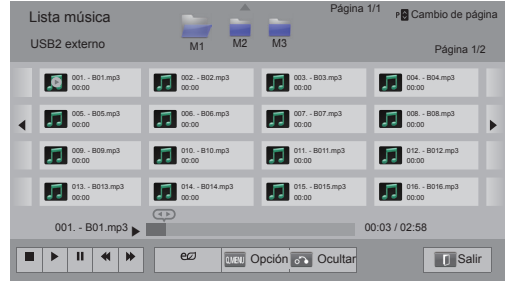

Botón	Descripción
■	Permite detener la reproducción.
▶	Permite reproducir un archivo de música.
⏸	Permite poner en pausa o reanudar la reproducción.
◀	Permite saltar al archivo anterior.
▶	Permite saltar al archivo siguiente.
<>	Indican un cursor.
⚡ (AHORRO DE ENERGÍA)	Permite aumentar o disminuir la luminosidad de la pantalla.
Q.MENU (MENÚ RÁPIDO)	Permite mostrar el menú Opción (Consulte la página75).
BACK (ATRÁS)	Permite ocultar la ventana de opciones. Para mostrar las opciones, pulse OK (ACEPTAR) .
EXIT (SALIR)	Permite ir a la pantalla de menú anterior.

Botón	Descripción
Botones de navegación	Permiten desplazarse por los archivos.
OK (ACEPTAR)	Permite reproducir el archivo resaltado.
P ^ v	Permiten ir a la página anterior o siguiente.
Botón rojo	Cambiar dispositivo: permite cambiar a otra entrada diferente.
Botón verde	Permite ir a la carpeta raíz.
Botón amarillo	Permite ir a un nivel de carpeta superior.
Botón azul	Permite abrir el reproductor de música. Se activa durante la reproducción de música.

Consejos para reproducir archivos de música

- Esta unidad no admite archivos MP3 incrustados con la etiqueta ID3.

Opciones de menú rápido para la lista de música

- 1 Pulse **Q. MENU (MENÚ RÁPIDO)**. Aparece una ventana emergente.
- 2 Pulse los botones de navegación para desplazarse hasta una opción y pulse **OK (ACEPTAR)**.
- 3 Pulse los botones de navegación para desplazarse hasta una de las opciones siguientes y pulse **OK (ACEPTAR)**.

NOTA

- Los valores modificados en Lista películas no afectan a Lista fotos ni a Lista música.
- Del mismo modo, un valor modificado en Lista fotos y Lista música se cambia en Lista fotos y Lista música respectivamente.

Establecer reproducción de audio.

Seleccione la opción Repetir o Aleatorio.

Establecer audio.

Permite cambiar los ajustes predeterminados de audio. (Consulte "Ajustes de AUDIO").

NOTA

- La TV no reproduce archivos protegidos contra copia.
- Si la TV no se utiliza durante algún tiempo mientras se lleva a cabo la reproducción, aparecerá un cuadro de información como salvapantallas para impedir las imágenes "quemadas".
Para volver a la pantalla Lista música, pulse **OK (ACEPTAR)**.

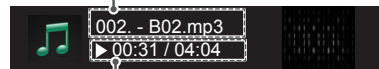
Nombre del archivo**Tiempo transcurrido/duración**

Función Vínculo de medios

El programa Vínculo de medios le permite conectarse al Servidor de medios Plex. El Servidor de medios Plex puede ser descargado gratuitamente desde www.plexapp.com. Con él podrá reproducir archivos multimedia y descargar aplicaciones Plex. Las aplicaciones Plex se descargan en su ordenador y no ocupan espacio en el televisor.



NOTA

- Le recomendamos que instale la versión 0.9.1.14 o posterior del Servidor de medios PLEX en su Mac o PC. (Descargue el archivo de instalación desde <http://www.plexapp.com/medialink>)
- La GUI se muestra en inglés y los datos transmitidos no se visualizarán en los idiomas siguientes: tailandés, árabe, persa, hebreo, kurdo.
- Cuando utiliza el complemento de vídeo, el almacenamiento inicial puede tardar un poco si el televisor no es compatible con un archivo que se va a reproducir y debe realizarse la conversión en el ordenador. El rendimiento de la conversión puede variar dependiendo del funcionamiento del ordenador y de la velocidad de la red.
- Cuando se reproducen los archivos almacenados en el ordenador (películas, programas de TV, música), los formatos admitidos son los mismos que para la función DLNA. La función para saltar a contenido no es compatible cuando se reproduce música. (Igual que para DLNA)
- Puede tener problemas al reproducir películas en alta definición por WiFi debido al ralentizamiento de la red.
- Cuando se utiliza un router, el televisor puede no detectar el ordenador debido a los ajustes del router. (Por ejemplo, al utilizar la función de reenvío de multidifusión en algunos routers, los televisores no pueden detectar ordenadores a través de WiFi.)
- Algunos complementos podrían no funcionar en función del formato multimedia.
- Los complementos pueden cambiar y pueden dejar de funcionar sin previo aviso, a discreción de los proveedores.

Conexión de Vínculo de medios

- 1 El televisor debe estar conectado a la red de su casa, ya sea utilizando una conexión con cable o inalámbrica. (Consulte la página 46 a 52).
- 2 Puede descargar PLEX en <http://www.plexapp.com/medialink>.
 - Para obtener más información sobre cómo instalarlo, visite el sitio Web mencionado anteriormente.
- 3 Cuando ejecuta PLEX por primera vez, el asistente le guía a través de los pasos necesarios para instalar el programa.
 - Para obtener más información sobre cómo utilizar el asistente, visite el sitio Web mencionado anteriormente

Utilización de Vínculo de medios

- 1 Pulse **Home** para acceder a Menú principal.
- 2 Pulse los botones de navegación para desplazarse hasta el icono **Vínculo de medios** y pulse **OK**.
- 3 Se muestran las secciones de Vínculo de medios del ordenador conectado. Seleccione un icono para ver los medios compartidos de esa categoría.



Opción	Descripción
1	Es una lista de las categorías que ha establecido en el ordenador conectado.
2	Es una lista de los complementos para contenido en línea.
3	Cambiar el orden de las secciones. - Por nombre de servidor: Ordenar la lista por nombre de servidor. - Por nombre de elemento: Ordenar la lista por nombre de elemento.
4	Seleccionar otro dispositivo.
5	Utilizando PLEX Online, puede instalar, borrar o actualizar aplicaciones en el ordenador.
6	Ir a la página anterior.
7	Salir de Vínculo de medios.

Reproducción de películas

Vínculo de medios recuperará información sobre las películas compartidas tal como se describe a continuación.

- 1 Pulse **Home** para acceder a Menú principal.
- 2 Pulse los botones de navegación para desplazarse hasta el icono **Vínculo de medios** y pulse **OK**.
- 3 Pulse los botones de navegación para desplazarse hasta el vídeo y pulse **OK**.



Opción	Descripción
1	Mostrar información sobre la película seleccionada.
2	Mostrar imágenes capturadas del archivo de película.
3	Buscar películas en la sección.
4	Mostrar la lista en función del filtro seleccionado.
5	Seleccione esta opción para reproducir la película en pantalla completa. Si la película ya ha sido reproducida, puede continuar desde la última escena.
6	Ir a la página anterior.
7	Salir de Vínculo de medios.

Utilización de la sección de música

Puede ver información sobre los archivos de música de la sección Música y disfrutar de ellos.

- 1 Pulse **Home** para acceder a Menú principal.
- 2 Pulse los botones de navegación para desplazarse hasta el icono **Vínculo de medios** y pulse **OK**.
- 3 Pulse los botones de navegación para desplazarse hasta la sección Música y pulse **OK**.

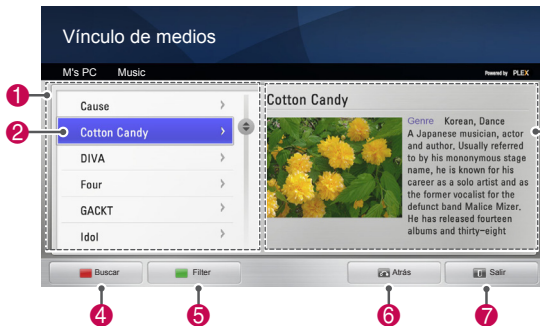

Opción	Descripción
1	Ordenar los archivos de música de la sección seleccionada por artista > álbum > título de la canción.
2	Seleccionar una carpeta o una canción.
3	Mostrar el artista, el álbum y la información sobre la música seleccionada.
4	Buscar los archivos de música de la sección..
5	Mostrar la lista en función del filtro seleccionado.
6	Ir a la página anterior.
7	Salir de Vínculo de medios.

Utilización de la sección de programas de TV

Puede ver información sobre los programas de la sección de programas de TV y disfrutar de ellos.

- 1 Pulse **Home** para acceder a Menú principal.
- 2 Pulse los botones de navegación para desplazarse hasta el icono **Vínculo de medios** y pulse **OK**.
- 3 Press the Navigation buttons to scroll to the TV Show section and press **OK**.

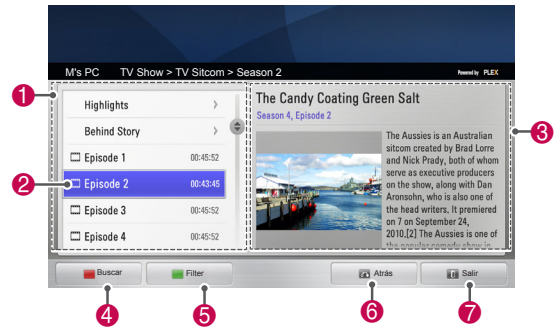

Opción	Descripción
1	Ordenar los programas de TV de la sección seleccionada por nombre de programa > temporada > episodio.
2	Seleccionar una carpeta o un programa.
3	Mostrar información sobre el programa seleccionado.
4	Buscar programas de TV dentro de la sección.
5	Mostrar la lista en función del filtro seleccionado.
6	Ir a la página anterior.
7	Salir de Vínculo de medios.

Instalación de complementos

Vínculo de medios le permite instalar complementos para disfrutar del contenido multimedia de la red.

- 1 Pulse **Home** para acceder a Menú principal.
- 2 Pulse los botones de navegación para desplazarse hasta el icono **Vínculo de medios** y pulse **OK**.
- 3 Pulse el botón amarillo para seleccionar PLEX en línea.

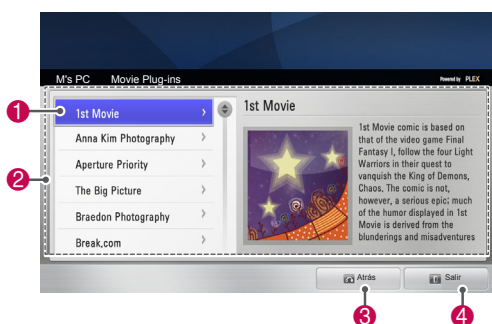

Opción	Descripción
1	Desplazar el cursor hasta un complemento para ver la información sobre el mismo en el panel derecho. Complementos ya instalados: Puede ejecutarlos, reinstalarlos o borrarlos. Complementos no instalados: Puede instalarlos. Una vez instalado, puede ejecutar el complemento seleccionando el complemento de vídeo, música o imagen dentro de la pantalla principal de Vínculo de medios.
2	Lista de los complementos disponibles para ser instalados.
3	Ir a la página anterior.
4	Salir de Vínculo de medios.

Función DVR

(Esta función solo está disponible en un número limitado de modelos de determinados países. Los modelos preparados para DVR cuentan con un botón **REC** en el mando a distancia.)

Precauciones al usar el dispositivo USB



NOTA

- Solamente se reconoce un dispositivo de almacenamiento USB.
- Si el dispositivo de almacenamiento USB se conecta mediante un concentrador USB, el dispositivo no se reconoce.
- Es posible que no se reconozca un dispositivo de almacenamiento USB con un programa de reconocimiento automático.
- Puede que no se reconozca un dispositivo de almacenamiento USB que utilice su propio controlador.
- En los casos de varias particiones o de un lector de tarjetas, se reconocen simultáneamente hasta cuatro tarjetas de memoria.
- La velocidad de reconocimiento de un dispositivo de almacenamiento USB dependerá del dispositivo.
- No apague la TV ni desconecte el dispositivo USB cuando el dispositivo de almacenamiento USB esté en funcionamiento. Al extraer o desconectar inesperadamente el dispositivo, podrían dañarse los archivos guardados o el propio dispositivo USB.
- Conecte la alimentación al dispositivo de almacenamiento USB que requiera una fuente de alimentación externa. En caso contrario, el dispositivo podría no reconocerse.
- Conecte un dispositivo de almacenamiento USB con el cable suministrado por el fabricante del dispositivo. Si se conecta con un cable no suministrado por el fabricante del dispositivo USB o si la longitud del cable es excesiva, el dispositivo podría no reconocerse.
- Es posible que algunos dispositivos de almacenamiento USB no sean compatibles o no funcionen con normalidad.
- La TV mostrará nombres de archivo de hasta 128 caracteres de longitud.
- Haga una copia de seguridad de los archivos importantes, ya que los datos del dispositivo USB podrían dañarse. La gestión de los datos es responsabilidad del cliente, por lo tanto, el fabricante no cubre los daños de datos.
- La capacidad recomendada es de 40 GB o más para un dispositivo USB, y de 1 TB o menos para un disco duro USB.
- Cualquier dispositivo con una capacidad mayor de la recomendada podría no funcionar correctamente.
- La reproducción de una película mediante una conexión USB que no admita alta velocidad podría no funcionar correctamente.
- También se admiten dispositivos de almacenamiento USB inferiores a USB 2.0, pero podrían no funcionar correctamente en la lista de películas.
- Mantenga la estabilidad del disco duro externo mediante la herramienta de comparación del rendimiento del disco duro para garantizar un correcto funcionamiento del mismo.
- Esta herramienta comprueba el rendimiento del disco duro, como la velocidad de lectura/escritura, el tiempo de acceso o la estabilidad. Una vez descargada la herramienta de evaluación, puede buscar en la web y utilizarla fácilmente.
- El disco duro USB DVR admite solamente los tipos de disco SSD y HDD. (No se admiten memorias USB).
- Una unidad de estado sólido (SSD) tiene un número limitado de ciclos de escritura/borrado. Se recomienda una unidad de disco duro (HDD) para este producto.

Timeshift (PAUSA Y REANUDACIÓN DE LA TV EN VIVO)

Con esta función, la unidad graba automáticamente TV en vivo y pone a su disposición la visualización en cualquier momento. Si activa la función Timeshift, se puede detener y rebobinar la emisión de TV normal en cualquier momento, sin perder ni un solo detalle de la transmisión en directo.

Es posible que las funciones de grabación y de Timeshift no funcionen si la intensidad de la señal es débil.

Esta función solo funciona tras iniciar el dispositivo USB.

Conexión de dispositivos de almacenamiento USB

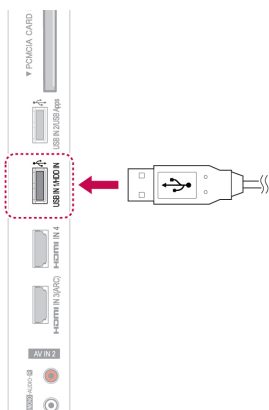

- 1 Conecte el dispositivo USB a las tomas **USB IN 1/HDD IN** (ENTRADA USB 1/ENTRADA DE DISCO DURO) laterales de la TV.
- 2 Para utilizar el dispositivo USB (más de 40 GB) para DVR, ejecute Iniciar USB.

! NOTA

- Inicializa la unidad de disco duro conectada al puerto USB en modo de disco para DVR.
- Se activa únicamente cuando la unidad de disco duro USB disponible para DVR está conectada.
- Cuando se ejecuta la inicialización del dispositivo USB, todos los datos almacenados en el dispositivo USB se borran.
- No extraiga el dispositivo USB mientras se ejecuta la inicialización del dispositivo USB. Se puede producir un error en la TV y en el dispositivo de almacenamiento.

Iniciar USB

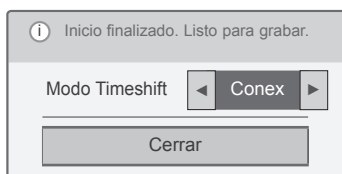
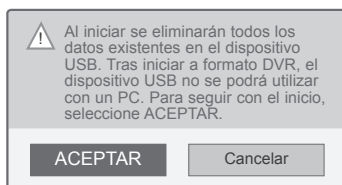
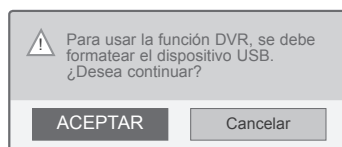

- 1 Conecte un dispositivo USB para DVR sin formatear y pulse **REC (GRABAR)** para iniciar el dispositivo USB.
- 2 Pulse los botones de navegación para desplazarse hasta **ACEPTAR** y pulse **OK (ACEPTAR)**.
- 3 Pulse los botones de navegación para desplazarse hasta **Conex** o **Descon** y pulse **OK (ACEPTAR)**.

! NOTA

- Cuando la inicialización se ha completado, aparece una nota emergente de finalización y la unidad de disco duro USB conectada está disponible para DVR.
- El tiempo de inicialización puede variar en función de la capacidad del dispositivo USB.
- El PC no reconoce el dispositivo USB inicializado.
- Cuando hay conectado un dispositivo USB de menos de 40 GB, la inicialización del dispositivo USB no se activa.
- El tamaño máximo admitido para una unidad de disco duro externa para copia de seguridad es de 1 TB.

Cambio del modo Timeshift al utilizar DVR

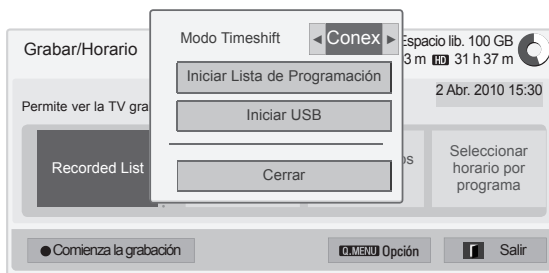

- 1 Una vez conectado el dispositivo USB, pulse el botón **OK (ACEPTAR)**.
- 2 Pulse el botón amarillo para mostrar el menú de opciones DVR y pulse **Q.MENU (MENÚ RÁPIDO)**.
- 3 Pulse los botones de navegación para desplazarse hasta **Timeshift** y pulse **OK (ACEPTAR)**.
- 4 Pulse los botones de navegación para desplazarse hasta **Conex** o **Descon** y pulse **OK (ACEPTAR)**.
- 5 Cuando haya finalizado, pulse **EXIT (SALIR)**. Para volver al menú anterior, pulse **BACK (ATRÁS)**.

Menú	Descripción
Recorded List	Permite ir a Recorded List .
Lista de programación	Permite ir a Lista de programación .
Elegir horarios por fecha	Permite ir a Programación .
Seleccionar horario por programa	Permite configurar la grabación del temporizador mediante la guía de programación.

Reinicialización del dispositivo USB al utilizar DVR

- 1 Una vez conectado el dispositivo USB, pulse el botón **OK (ACEPTAR)**.
- 2 Pulse el botón amarillo para mostrar el menú de opciones DVR y pulse **Q.MENU (MENÚ RÁPIDO)**.
- 3 Pulse los botones de navegación para desplazarse hasta **Iniciar USB** y pulse **OK (ACEPTAR)**.
- 4 Cuando haya finalizado, pulse **EXIT (SALIR)**.
Para volver al menú anterior, pulse **BACK (ATRÁS)**.

Progreso de la función Timeshift

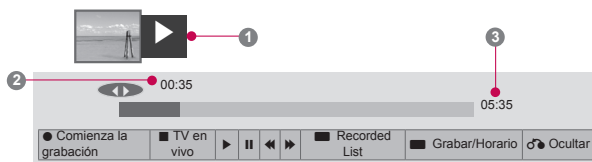

- 1 Una vez conectado el dispositivo USB, pulse el botón **OK (ACEPTAR)**.
- Cuando se inicie la función Timeshift, una barra de progreso indicará el estado de grabación actual en la parte inferior de la pantalla.
- Pulse el botón **BACK (ATRÁS)** para ocultar la barra de progreso, o pulse el botón **OK (ACEPTAR)** para mostrarla.
- Esta función se mantiene aunque se cambie de programa cuando la función Timeshift esté activada.

La barra de progreso

Esta función indica qué área de Timeshift puede volverse a ver, así como la posición de la transmisión en directo y en la pantalla actual.

- 1 Vista previa
- 2 Ubicación actual y tiempo de progreso de la reproducción.
- 3 Tiempo total del progreso de Timeshift.

- ▶ Reproducción
- ▶▶ Avance rápido
- ◀◀ Retroceso
- ⏸ Pausa
- ↶ Vista directa +
- ↷ Vista directa -
- ▶▶▶ En una pantalla
- ▶▶▶▶ Reproducción a cámara lenta

! NOTA

- Para ahorrar espacio en el disco duro, no se guardan datos cuando no hay señal.
- El modo Timeshift puede utilizarse durante un máximo de 2 horas.
- No puede cambiar de programa ni de conversión de entrada durante la grabación.
- Al encender el aparato, es posible que la unidad de disco duro tarde hasta 3 minutos en inicializarse.
- Es posible que los programas protegidos contra copia no se puedan grabar ni reproducir.
- El tiempo de grabación instantáneo es de 3 horas y el tiempo máximo admitido es de hasta 5 horas.
- Se crea una miniatura cada 3 minutos de las grabaciones de más de 18 minutos o cada 1-3 minutos de las grabaciones de menos de 18 minutos.
- Se generan un máximo de 6 miniaturas en una sola pantalla.
- La opción DVR está disponible en canales de DTV.
- No se pueden grabar programas de radio o satélite ni algunos programas codificados.
- Puede grabar y ver programas de DTV en 3D.

Reproducción durante el modo Timeshift

Durante la reproducción del modo Timeshift, las opciones siguientes están disponibles.

Uso del mando a distancia

Puede reproducir la parte guardada temporalmente con varios métodos durante el modo Timeshift.

Botón	Descripción
◀ ▶	Durante la reproducción, pulse repetidamente los botones de retroceso (◀) o de avance rápido (▶) para incrementar la velocidad. - Cada vez que pulsa el botón, la velocidad de búsqueda aumenta un nivel (hasta 4 niveles).
⏸ ▶	Durante la reproducción, pulse el botón de pausa (⏸). - Aparece la pantalla de pausa. - Cada vez que pulsa el botón de pausa (⏸) en la pantalla de pausa, se desplaza pantalla a pantalla (⏸ ▶). - Pulse el botón de pausa (⏸) y, a continuación, utilice el botón de avance rápido (▶) para reproducir a cámara lenta (⏸ ▶).
< > y OK (ACEPTAR)	Cuando mueve el cursor con los botones de navegación (< >) durante la reproducción y, a continuación, pulsa el botón OK (ACEPTAR), se reproduce directamente la pantalla en la que se ha situado el cursor. (↶, ↷)
LIVE TV (TV EN VIVO)	Para ver la transmisión actual en directo, pulse el botón LIVE TV (TV EN VIVO) durante la reproducción.

GRABACIÓN

Utilice esta función cuando no pueda ver el programa deseado porque se encuentra ausente.

Inicio/parada de la grabación

Puede grabar el programa que está viendo.

Inicio de la grabación

- 1 Pulse **REC (GRABAR)** para iniciar la grabación.

Parada de la grabación

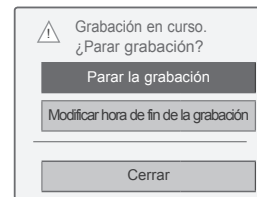

- 1 Pulse **REC (GRABAR)** para detener la grabación.
- 2 Pulse los botones de navegación para desplazarse hasta **Parar la grabación** y pulse **OK (ACEPTAR)**.

! NOTA

- También puede detener la grabación con el botón **STOP (PARAR) (■)**.

Modificación de la hora de finalización de la grabación

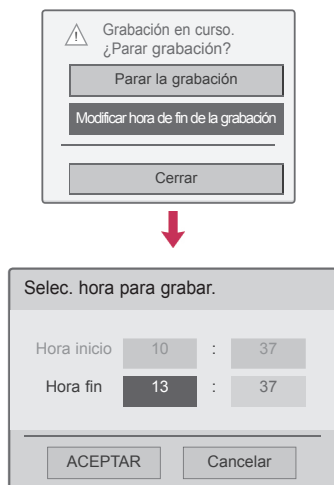

- 1 Pulse **REC (GRABAR)** en la grabación.
- 2 Pulse los botones de navegación para desplazarse hasta **Modificar hora de fin de la grabación** y pulse **OK (ACEPTAR)**.
- 3 Pulse los botones de navegación para desplazarse para establecer la hora de fin de la grabación y pulse **OK (ACEPTAR)**.

NOTA

- Durante la grabación, si el espacio de almacenamiento disponible no es suficiente, la grabación se parará automáticamente.
- Las grabaciones de menos de 10 segundos no se guardan.
- Dispone de un tiempo de grabación máximo de 5 horas.
- Para ahorrar espacio en disco al grabar transmisiones, no se guardará ningún dato si no hay señal.
- La función de grabación no se iniciará en los programas protegidos contra copia.
- La hora mostrada puede variar ligeramente de la hora real.
- Cuando no hay señal o se está visualizando una fuente de película, la hora mostrada puede variar ligeramente de la hora real.

ADVERTENCIA

- Los materiales emitidos están protegidos por leyes de copyright y la grabación y reproducción de determinado material podría requerir la autorización del propietario del copyright.
- Las grabaciones de audio y vídeo que realice con esta grabadora serán para su uso personal exclusivamente. No podrá venderlas, prestarlas o alquilarlas a otras personas.

PROGRAMACIÓN

Programación

Esta función permite registrar fácilmente la grabación reservada. Se ha establecido el temporizador de grabación.

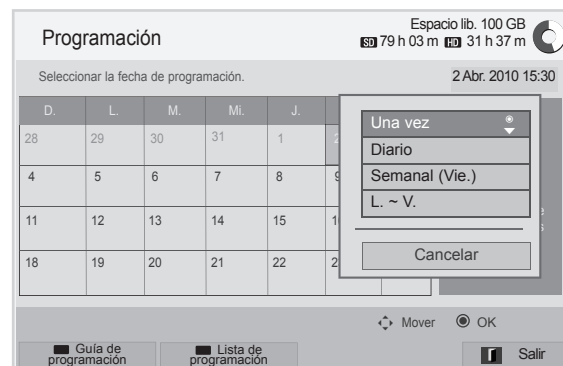
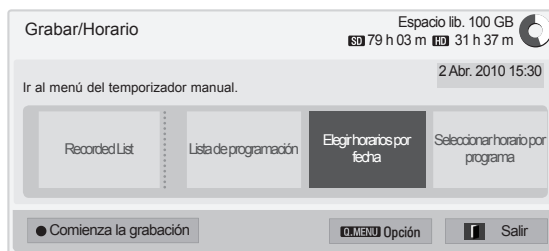

- 1 Una vez conectado el dispositivo USB, pulse el botón **OK (ACEPTAR)**.
- 2 Pulse el botón amarillo.
- 3 Pulse los botones de navegación para desplazarse hasta **Elegir horarios por fecha** y pulse **OK (ACEPTAR)**.
- 4 Pulse los botones de navegación para desplazarse y seleccionar una fecha y pulse **OK (ACEPTAR)**.
- 5 Pulse los botones de navegación para desplazarse y seleccionar una opción de repetición y pulse **OK (ACEPTAR)**.
- 6 Pulse los botones de navegación para desplazarse y definir el tipo de programación, la hora y el programa, y pulse **OK (ACEPTAR)**.
- 7 Cuando haya finalizado, pulse **EXIT (SALIR)**. Para volver al menú anterior, pulse **BACK (ATRÁS)**.

Lista de programación

Esta función se utiliza para mostrar la programación planificada. Puede memorizar hasta 30 programas.

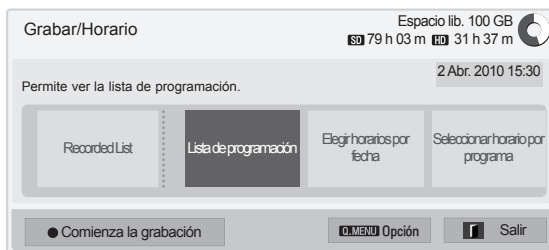

- 1 Una vez conectado el dispositivo USB, pulse el botón **OK (ACEPTAR)**.
- 2 Pulse el botón amarillo.
- 3 Pulse los botones de navegación para desplazarse hasta **Lista de programación** y pulse **OK (ACEPTAR)**.
- 4 Pulse los botones de navegación para seleccionar el programa que desee y pulse **OK (ACEPTAR)**.
- 5 Cuando haya finalizado, pulse **EXIT (SALIR)**. Para volver al menú anterior, pulse **BACK (ATRÁS)**.

Menú	Descripción
Modificar	Permite editar el contenido de Fecha inicio/Hora inicio/Hora fin/Título/Repetir . Debe pulsar el botón BACK (ATRÁS) para guardar los contenidos editados. Esta función está desactivada en el modo de visualización del tiempo reservado.
Borrar	Permite borrar el elemento seleccionado de la lista.
Borrar todo	Permite borrar todos los elementos de la lista.
Cerrar	Permite cerrar el menú emergente.

Inicio de la lista de programación

Esta función permite restablecer la lista de programación.

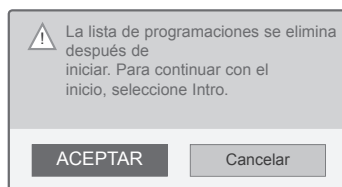

- 1 Una vez conectado el dispositivo USB, pulse el botón **OK (ACEPTAR)**.
- 2 Pulse el botón amarillo para mostrar el menú de opciones DVR y pulse **Q.MENU (MENÚ RÁPIDO)**.
- 3 Pulse los botones de navegación para desplazarse hasta **Iniciar Lista de Programación** y pulse **OK (ACEPTAR)**.
- 4 Pulse los botones de navegación para desplazarse hasta **ACEPTAR** y pulse **OK (ACEPTAR)**. Inicie la lista de programación.
- 5 Cuando haya finalizado, pulse **EXIT (SALIR)**. Para volver al menú anterior, pulse **BACK (ATRÁS)**.

Guía de programación

Esta función permite registrar fácilmente la grabación reservada. (Consulte la sección "EPG").

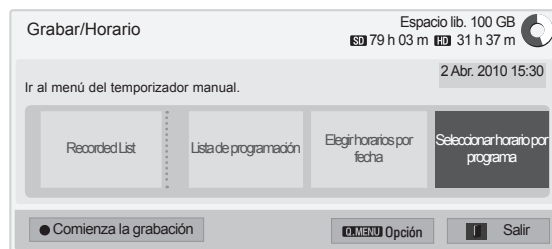

- 1 Una vez conectado el dispositivo USB, pulse el botón **OK (ACEPTAR)**.
- 2 Pulse el botón amarillo.
- 3 Pulse los botones de navegación para desplazarse hasta **Seleccionar horario por programa** y pulse **OK (ACEPTAR)**.
- 4 Pulse los botones de navegación para desplazarse y seleccionar un programa y pulse **OK (ACEPTAR)**.
- 5 Cuando haya finalizado, pulse **EXIT (SALIR)**.

Para volver al menú anterior, pulse **BACK (ATRÁS)**.

NOTA

- No se puede grabar con programas protegidos contra copia.

Programa con protección de copia: error al grabar.

- Cuando se graba de una fuente externa de baja calidad, la calidad de la grabación no será óptima.
- El tiempo disponible para la grabación manual es de 5 horas como máximo y 2 minutos como mínimo.
- Cuando la emisora envía información incorrecta sobre la hora, la grabación reservada puede fallar.
- Si se establecen distintos programas a la vez para la grabación reservada y la grabación puntual, esta TV se enciende con el programa de grabación reservada.
- Si desconecta la alimentación durante la grabación, es posible que el programa que se está grabando no se guarde. Por tanto, se recomienda pulsar el botón de parada (■) y comprobar la lista de programas grabados/reservados y, a continuación, desconectar la alimentación.
- La grabación no se puede reservar para un periodo inferior a 10 segundos.
- Puesto que el título y la hora del programa para Grabar/Recordar se basa en la información que se transmite desde la emisora, es posible que sean distintos de los reales en función de la situación de la emisora.
- La hora de grabación puede variar en función de la resolución de la señal de entrada o de la capacidad de la unidad de disco duro USB.
- Cuando llega la hora de iniciar la grabación reservada y la TV está apagada, la TV encenderá la parte necesaria para realizar la grabación y procederá a realizar la reserva.
- Cuando llega la hora de iniciar la grabación reservada y la grabación inmediata está en curso, la grabación del programa que se está grabando se detiene y se guarda y, a continuación, se procede a realizar la grabación reservada.
- Si la TV está desenchufada o apagada, la grabación reservada no funciona.

TV GRABADA

Puede ver la lista de programación grabada de un vistazo.

Pueden reproducirse los programas grabados guardados en el dispositivo USB.

Lista de TV grabada

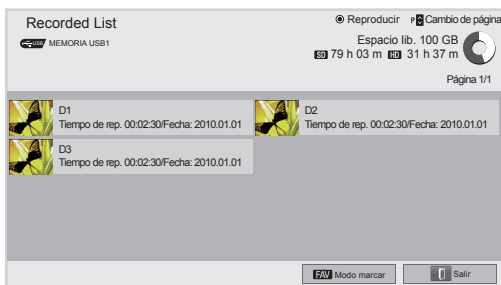
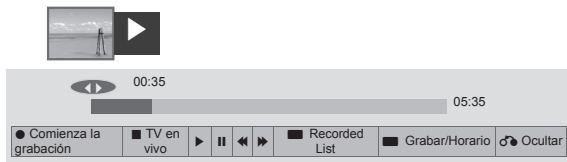

- 1 Una vez conectado el dispositivo USB, pulse el botón **OK (ACEPTAR)**.
- 2 Pulse el botón verde para seleccionar **Recorded List**.
- 3 Pulse los botones de navegación para desplazarse hasta el programa grabado y pulse **OK (ACEPTAR)**.
- 4 Cuando haya finalizado, pulse **EXIT (SALIR)**.

Para volver al menú anterior, pulse **BACK (ATRÁS)**.

NOTA

- Si hay un sector defectuoso en el disco, algunos o todos los elementos de la lista de grabación pueden borrarse.
- El número máximo de grabaciones de la lista de grabaciones es de 200. Cuando el número de grabaciones de la lista de grabaciones llega a 200, ya no se puede grabar más.
- Cuando se reproduzca la grabación en su totalidad, la pantalla permanecerá detenida durante 10 segundos y, a continuación, la reproducción se parará automáticamente.
- La grabación se puede reproducir incluso durante la grabación/grabación reservada.
- Durante la reproducción de la grabación, el disco duro puede generar un poco de ruido.
- Este ruido no influye en el rendimiento ni en la fiabilidad del producto y es normal que los discos duros hagan cierto ruido.
- De acuerdo con la política de derechos de autor, los programas grabados en otra TV no se pueden volver a reproducir. Si intenta reproducir un programa grabado en otra TV, verá una pantalla negra.

Modo marcar

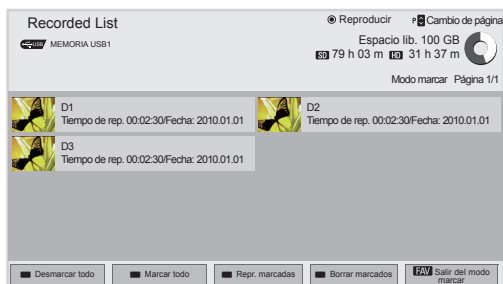

- 1 Una vez conectado el dispositivo USB, pulse el botón **OK (ACEPTAR)**.
- 2 Pulse el botón verde para seleccionar **Recorded List**.
- 3 Pulse **FAV (FAVORITO)** para marcar el programa grabado que desee.
- 4 Pulse los botones de navegación para seleccionar el programa grabado que desee.
- 5 Pulse el botón amarillo para reproducir el programa grabado que haya marcado.

Botón	Descripción
Botón rojo	Desmarcar todo: permite desmarcar todos los programas grabados marcados.
Botón verde	Marcar todo: permite marcar todos los programas grabados de la lista.
Botón amarillo	Repr. marcadas: permite reproducir el primer archivo seleccionado. Una vez terminada la reproducción de los programas grabados, se reproduce automáticamente el siguiente programa seleccionado.
Botón azul	Borrar marcados: permite borrar los programas grabados marcados.
FAV	Permite salir del modo marcar.

Reproducción de programas grabados

Puede reproducir un programa que seleccione de la lista de programas grabados.

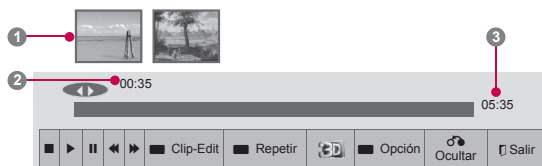













- 1 Una vez conectado el dispositivo USB, pulse el botón **OK (ACEPTAR)**.
- 2 Pulse el botón verde para seleccionar **Recorded List**.
- 3 Pulse los botones de navegación para desplazarse hasta el programa grabado y pulse **OK (ACEPTAR)**.
- 4 Pulse el botón verde, seleccione **Opción** y pulse **OK (ACEPTAR)**.
- 5 Cuando haya finalizado, pulse **EXIT (SALIR)**. Para volver al menú anterior, pulse **BACK (ATRÁS)**.

Menú	Descripción
Reproducir según el tiempo de reproducción anterior	Permite reanudar la reproducción en el punto donde se detuvo.
Reproducir desde el comienzo	Permite reproducir los programas grabados que haya seleccionado.
Renombrar	Permite cambiar el nombre del programa.
Borrar	Permite borrar el programa.

La barra de progreso

















Esta función indica qué programa grabado puede volverse a ver, así como la posición de la transmisión en directo y en la pantalla actual.

- 1 Vista previa
- 2 Ubicación actual y tiempo de progreso de la reproducción.
- 3 Tiempo total del progreso del programa grabado.

-  Reproducción
-  Avance rápido
-  Retroceso
-  Pausa
-  Vista directa +
-  Vista directa -
-  En una pantalla
-  Reproducción a cámara lenta
-  (Azul) Inicio del intervalo de repetición
-  (Amarillo) Inicio del intervalo de Clip-Edit
-  (Azul) Fin del intervalo de repetición
-  (Amarillo) Fin del intervalo de Clip-Edit
-  Intervalo de repetición

Uso del mando a distancia

Es posible ajustar diferentes métodos durante la reproducción de programas grabados.

Botón	Descripción
	Durante la reproducción, pulse repetidamente los botones de retroceso () o avance rápido () para incrementar la velocidad. - Cada vez que pulsa el botón, la velocidad aumenta un nivel (hasta 4 niveles).
Botón verde	Opción: pulse el botón verde para ver los ajustes de entrada de vídeo y audio de los archivos grabados.
Botón amarillo	Clip-Edit: Pulse el botón amarillo en el punto donde desea establecer el inicio del intervalo de Clip-Edit, y vuelva a pulsarlo para definir el punto de finalización. Para guardar, seleccione Sí. - El punto de inicio del intervalo de Clip-Edit se muestra como  , y el de finalización como  en la barra de progreso de la grabación situada en la parte inferior de la pantalla. Los puntos de inicio y finalización del intervalo de Clip-Edit pueden moverse hacia delante o hacia atrás. - Los intervalos de menos de 10 segundos no se guardan.
Botón azul	Repetir: Pulse el botón azul en el punto donde desea establecer el inicio del intervalo de repetición, y vuelva a pulsarlo para definir el punto de finalización. Para cancelar la reproducción del intervalo de repetición, vuelva a pulsar el botón azul. - El punto de inicio del intervalo de repetición se muestra como  , y el de finalización como  en la barra de progreso de la grabación situada en la parte inferior de la pantalla. Los puntos de inicio y finalización del intervalo de repetición pueden moverse hacia delante o hacia atrás. - No pueden definirse intervalos de menos de 10 segundos. - Cuando se cancela el intervalo de repetición, se reanuda la reproducción normal desde el punto de finalización del intervalo.
	Durante la reproducción, pulse el botón de pausa (). - Aparece la pantalla de pausa. - Cada vez que pulsa el botón de pausa () en la pantalla de pausa, se desplaza pantalla a pantalla (). - Pulse el botón de pausa () y, a continuación, utilice el botón de avance rápido () para reproducir a cámara lenta (). - Si no pulsa un botón antes de 10 minutos desde que se haya iniciado la pausa, se reanudará la reproducción.
< > y OK (ACEPTAR)	Cuando mueve el cursor con los botones de navegación (< >) durante la reproducción y pulsa el botón OK (ACEPTAR), se reproducirá directamente en la pantalla donde esté situado el cursor. ( , )
3D (Solo para los modelos 3D)	Permite ver vídeo en 3D.

Función EPG (Guía electrónica de programación) (solo en modo digital)

Este sistema cuenta con una guía electrónica de programación (EPG) para ayudarle en la navegación por todas las opciones posibles de visualización. La EPG facilita información, como listados de programas, y horas de inicio y finalización, referente a todos los servicios disponibles. Además, la EPG suele contener información detallada sobre los programas (la disponibilidad y el contenido de esta información varía según la emisora). Esta función solo se puede utilizar si la información de la EPG proviene de empresas de radiodifusión. Debe ajustar el reloj en el menú **Hora** antes de utilizar la función EPG. La EPG muestra los datos de programación de los próximos 8 días.

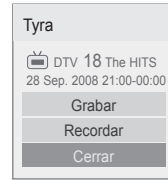

ACE PTAR	Grabar: aparece una ventana emergente con los ajustes de grabación. Recordar: reservado.
^ v	Permiten seleccionar el modo de temporizador de grabación/ajuste de recordatorio.

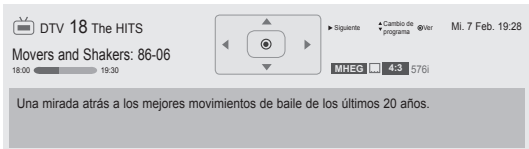

- Pulse **INFO** para mostrar la información del programa actual.

	Se muestra con un programa de TV o de DTV.
	Se muestra con un programa de radio.
MHEG	Se muestra con un programa MHEG.
MPEG	Se muestra con un programa MPEG.
4:3	Formato del programa transmitido.
16:9	Formato del programa transmitido.
	Se muestra con un programa de teletexto.
	Se muestra con un programa de subtítulos.
	Se muestra con un programa codificado.
D	Se muestra con un programa Dolby Digital.
D+	Se muestra con un programa Dolby Digital PLUS.
576i/p, 720p y 1080p	Resolución del programa transmitido.
	El programa transmitido con el icono puede que no se muestre en la salida del monitor, en función de la información del programa.
APP	Se muestra con un programa MHP.
>	Muestra la información del siguiente programa.
^ v	Muestran otra información del programa.

Activación/desactivación de la EPG

- 1 Pulse **GUIDE (GUÍA)** para activar o desactivar la EPG.

Selección de un programa

- 1 Pulse los botones de navegación o **P** ^ v para seleccionar el programa que desee.



Modo de guía AHORA/ SIGUIENTE

Puede ver la información de un programa que se esté emitiendo y del siguiente que esté programado.

Botón	Descripción
Botón rojo	Cambia al modo EPG.
Botón amarillo	Permite acceder al modo de temporizador manual. (Consulte la página85)
Botón azul	Permite acceder al modo de lista de programación. (Consulte la página86)
OK (ACEPTAR)	Cuando esté seleccionado "AHORA", pasará al programa seleccionado y la EPG desaparecerá. Cuando esté seleccionado "SIGUIENTE", aparecerá una ventana emergente de reserva.
< >	Permiten seleccionar el programa AHORA o SIGUIENTE.
^ v	Permiten seleccionar el programa de emisión.
P ^ v	Permiten subir/bajar las páginas.
GUIDE (GUÍA)	Desactiva la EPG.
BACK (ATRÁS)	
EXIT (SALIR)	
TV/RAD	Permite seleccionar el programa de DTV o RADIO.
INFO	Activa o desactiva la información detallada.
FAV	Permite cambiar al modo de favoritos.

Modo de guía de 8 días

Botón	Descripción
Botón rojo	Cambia al modo EPG.
Botón verde	Entra en el modo de ajuste de fecha.
Botón amarillo	Permite acceder al modo de temporizador manual. (Consulte la página85)
Botón azul	Permite acceder al modo de lista de programación. (Consulte la página86)
OK (ACEPTAR)	Al seleccionar "Currently broadcasting programme", se moverá al programa seleccionado y la EPG desaparecerá. Al seleccionar "Future broadcasting programme", aparecerá una ventana emergente de reserva.
< >	Permiten seleccionar el programa.
^ v	Permiten seleccionar el programa de emisión.
P ^ v	Permiten subir/bajar las páginas.
GUIDE (GUÍA)	Desactiva la EPG.
BACK (ATRÁS)	
EXIT (SALIR)	
TV/RAD	Permite seleccionar el programa de DTV o RADIO.
INFO	Activa o desactiva la información detallada.
FAV	Permite cambiar al modo de favoritos.

Modo de cambio de fecha

Botón	Descripción
Botón verde	Desactiva el modo de configuración de fecha.
v	
BACK (ATRÁS)	Cambia a la fecha seleccionada.
OK (ACEPTAR)	
< >	Permiten seleccionar una fecha.
GUIDE (GUÍA)	Desactiva la EPG.
EXIT (SALIR)	

Cuadro de descripción ampliada

Botón	Descripción
INFO	Activa o desactiva la información detallada.
^ v	Permiten subir/bajar en el texto.
< >	Permiten seleccionar el modo de temporizador de grabación/ajuste de recordatorio.
GUIDE (GUÍA)	Desactiva la EPG.
EXIT (SALIR)	

IMÁGENES EN 3D

(Solo para los modelos 3D)

Tecnología en 3D

Esta TV puede reproducir imágenes en 3D a través de la emisión 3D o cuando la TV esté conectada a un dispositivo compatible, como un reproductor 3D de Blu-ray Disc. El espectador debe llevar unas gafas 3D compatibles para poder ver estas imágenes en formato 3D.



ADVERTENCIA

- Le recomendamos que mantenga una distancia de al menos el doble de la longitud diagonal de la pantalla cuando vea vídeos en 3D.
 - Para ver TV en 3D, debe colocarse las gafas 3D. Para obtener los mejores resultados, debe utilizar gafas 3D de la marca LG. Es posible que las imágenes en 3D no se muestren correctamente si utiliza gafas 3D de otra marca. Consulte el manual de las gafas 3D para obtener instrucciones sobre su uso.
 - Al ver imágenes en 2D, se recomienda quitarse las gafas 3D. Si ve imágenes en 2D con las gafas 3D puestas, puede que vea las imágenes distorsionadas.
 - Ver imágenes en 3D demasiado cerca durante un periodo de tiempo prolongado puede dañar la vista.
 - El uso de las gafas 3D para ver la TV o jugar a videojuegos en 3D durante un periodo prolongado puede causar somnolencia, dolor de cabeza, cansancio y fatiga ocular. Si tiene dolor de cabeza, o se siente cansado o mareado, deje de ver la TV y descance un poco.
 - Las mujeres embarazadas, las personas de edad avanzada o los usuarios con cardiopatías o que suelen experimentar somnolencia a menudo deben evitar ver la TV en 3D.
 - Algunas imágenes en 3D pueden hacer que el usuario se agache o intente esquivar las imágenes mostradas en el vídeo. Debido a esto, es mejor que no vea la TV en 3D cerca de objetos frágiles o con los que pueda tropezar fácilmente.
 - Evite que los niños menores de 5 años vean TV con imágenes en 3D, ya que esto puede afectar al desarrollo de la visión.
- Advertencia sobre ataques de fotosensibilidad: Algunos usuarios pueden experimentar ataques o episodios de epilepsia al exponerse a ciertos factores, como las imágenes o luces parpadeantes de la TV o los videojuegos. Si usted o un familiar tiene en su historial médico episodios o ataques de epilepsia, consulte al médico antes de ver TV en 3D. También se pueden presentar determinados síntomas en condiciones sin determinar aunque no existan antecedentes médicos. Si sufre cualquiera de los síntomas siguientes, deje inmediatamente de ver imágenes en 3D y vaya al médico: mareo o aturdimiento, trastorno visual o visión alterada, inestabilidad visual o facial, como espasmos oculares o musculares, movimientos involuntarios, convulsiones, pérdida de consciencia, confusión o desorientación, pérdida de equilibrio, calambres o náuseas. Los padres deben observar a sus hijos, incluidos los adolescentes, ya que pueden ser más sensibles a los efectos de la TV en 3D.
 - El riesgo de ataques de fotosensibilidad puede reducirse si se toman estas medidas:
 - » Realice pausas frecuentes mientras ve la TV en 3D.
 - » Los usuarios con diferente capacidad visual en cada ojo deben tomar las medidas de corrección pertinentes antes de ver la TV.
 - » Vea la TV de forma que los ojos se encuentren en el mismo nivel que la pantalla 3D y evite sentarse demasiado cerca de la misma.
 - » No vea imágenes en 3D si está cansado o se encuentra enfermo, y evite verlas durante un periodo de tiempo prolongado.
 - » No lleve gafas 3D si no está viendo imágenes en 3D en una TV compatible.
 - » Algunos espectadores pueden sentirse desorientados después de ver la TV en 3D. Debido a esto, después de ver TV en 3D, dedique un momento a tomar conciencia de su situación antes de moverse.

NOTA

(Solo 32/42/47/55LW47** y 47LK95**)

- Cuando visualice la TV digital en modo de imagen 3D, no podrá utilizar el euroconector para las señales de salida del monitor.
- Si activa el modo 3D mientras se realiza una grabación de TV digital programada, no podrá utilizar el euroconector para las señales de salida del monitor, y la grabación no podrá realizarse.

NOTA

(Solo 50/60PZ57**, 50/60PZ75** y 50/60PZ95**)

- Cuando encienda la TV, ésta necesitará unos segundos para calibrarse.
- Si hay un obstáculo entre la TV y las gafas 3D, es posible que las imágenes en 3D no se vean correctamente.
- No utilice la TV cerca de otros equipos eléctricos o de infrarrojos.
- Cuando visualice la TV digital en modo de imagen 3D, no podrá utilizar el euroconector para las señales de salida del monitor.
- Si activa el modo 3D mientras se realiza una grabación de TV digital programada, no podrá utilizar el euroconector para las señales de salida del monitor, y la grabación no podrá realizarse.
- Puede que las imágenes en 3D no se vean si se miran desde una posición tumbada.
- Es posible que tarde un momento en ver las imágenes en 3D si deja de mirar la pantalla y después vuelve a fijar la vista en ella.
- La TV puede parpadear ligeramente si se visualizan las imágenes en 3D bajo una luz fluorescente. En ese caso, se recomienda apagar las luces o atenuarlas.

Uso de las gafas 3D**PRECAUCIÓN**

- No utilice las gafas 3D en lugar de sus gafas correctoras, gafas de sol o gafas de protección.
- No guarde las gafas 3D en lugares calientes o fríos.
- No golpee las gafas 3D con ningún tipo de objeto. No deje caer ni doble las gafas.
- Dado que las lentes de las gafas 3D se rayan con facilidad, asegúrese de limpiarlas únicamente con un paño suave. Sacuda el polvo del paño antes de usarlo, ya que las gafas se rayan fácilmente.
- Si las gafas están cerca de dispositivos electrónicos que utilizan el mismo ancho de banda (2,4 GHz), como un horno de microondas o un aparato LAN inalámbrico, puede haber un error de comunicación.

Distancia de visualización de imágenes en 3D





(Solo 50/60PZ57**, 50/60PZ75** y 50/60PZ95**)

Las dimensiones de la TV, el ángulo de visualización y otras circunstancias pueden alterar la distancia de visualización y el ángulo de visualización.

Distancia de visualización	Distancia de visualización máxima
De 2 m a 7 m	10 m

Visualización de imágenes en 3D

- 1 Reproduzca el vídeo en 3D.
- 2 Pulse **3D** para ver las imágenes en 3D.
- 3 Póngase las gafas 3D.
- 4 Pulse los botones de navegación para desplazarse hasta **ACEPTAR** y pulse **OK (ACEPTAR)**.
- 5 Pulse los botones de navegación para desplazarse hasta **Forma** y pulse **OK (ACEPTAR)**. (Consulte "Modo 3D admitido").

Modo	Descripción
2D » 3D	Cambio de imagen 2D a imagen 3D. Es posible que los vídeos que se han convertido de 2D a 3D sean menos realistas que aquellos que se han producido originalmente en 3D. 
Lado a lado	
Arriba y abajo	
Tablero	
Fotograma secuencial	

- 6 Pulse el botón **3D** para desactivar el modo **2D** o desactivar el modo **3D**.

Opción	Descripción
3D -> 2D	Muestra las imágenes en 2D sin ningún efecto de 3D.
3D Off	Muestra las imágenes en su formato original.
2D -> 3D	Muestra las imágenes en 3D.
Cancelar	Permite cerrar la ventana emergente.

Configuración de las imágenes en 3D

- 1 Pulse **3D OPTION (OPCIÓN 3D)** mientras visualiza imágenes en 3D. Aparece una ventana emergente.
- 2 Pulse los botones de navegación para desplazarse hasta una de las opciones siguientes y pulse **OK (ACEPTAR)**.

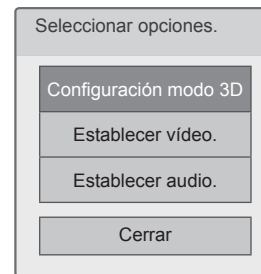

Configuración del modo 3D

Opción (En función del modelo)	Descripción
Tam. imág. 3D	Recorta los bordes exteriores de la imagen y la estira para que se ajuste a la pantalla completa en el modo 3D.
3D Depth	Permite ajustar el efecto estereoscópico de la imagen en 3D convertida desde una imagen en 2D.
Viewpoint 3D	Permite mover la imagen en 3D hacia delante y hacia atrás para ajustar la visualización en perspectiva de 3D.
Balance imág. 3D	Ajusta la diferencia de color y luminosidad entre los lados derecho e izquierdo de la imagen en el modo 3D.
Corrección imág. 3D	Puede seleccionar Izquierda/Derecha o Derecha/Izquierda . Seleccione la pantalla con el vídeo en 3D que se vea mejor.
Optimización 3D	Permite optimizar la pantalla de imágenes en 3D para el entorno de visualización.

Establecer vídeo.

Permite cambiar los ajustes predeterminados de vídeo. (Consulte "Ajustes de IMAGEN")

Establecer audio.

Permite cambiar los ajustes predeterminados de audio. (Consulte "Ajustes de AUDIO")

**PRECAUCIÓN**

- Algunos menús puede que no funcionen durante la visualización de imágenes en 3D.
- La opción de imágenes en 3D se desactiva automáticamente al cambiar de canal de DTV o al cambiar de fuente de entrada.
- Es posible que la pantalla no se vea correctamente si reproduce imágenes en 2D en el modo de imagen en 3D.
- Los efectos 3D podrán visualizarse cuando se seleccione adecuadamente el modo 3D de la señal de entrada 3D suministrada a la TV.
- Para los archivos *.mpo (archivos de cámaras 3D), el modo de imagen en 3D se activa automáticamente.

**NOTA**

(Solo 32/42/47/55LW47** y 47LK95**)

- Si selecciona el modo 3D, el indicador de encendido se apaga de forma automática.
- Solo podrá seleccionar **Descon** o **Cine** con el botón **AV MODE** del mando a distancia.
- La función de ahorro de energía está desactivada durante la reproducción en modo 3D.
- No puede acceder a Menú principal mientras visualiza archivos en 3D.

**NOTA**









(Solo 50/60PZ57**, 50/60PZ75** y 50/60PZ95**)

- No puede acceder a Menú principal mientras visualiza archivos en 3D.

PERSONALIZACIÓN DE LOS AJUSTES DE TV

El menú CONFIGURAR

- 1 Pulse **Home (Inicio)** para acceder a Menú principal.
- 2 Pulse los botones de navegación para seleccionar el menú **CONFIGURAR** y pulse **OK (ACEPTAR)**.
- 3 Pulse los botones de navegación para desplazarse hasta uno de los menús siguientes y pulse **OK (ACEPTAR)**.
- 4 Pulse los botones de navegación para desplazarse hasta el ajuste o la opción que desee y pulse **OK (ACEPTAR)**.
- 5 Cuando haya finalizado, pulse **EXIT (SALIR)**.

Menú		Descripción
	CONFIGURAR	Permite configurar y editar programas.
	IMAGEN	Permite ajustar el tamaño, la calidad o el efecto de la imagen.
	AUDIO	Permite ajustar la calidad del sonido, el efecto o el nivel de volumen.
	HORA	Permite ajustar la hora, la fecha o la función de temporizador.
	CERRAR	Permite bloquear o desbloquear canales y programas.
	OPCIÓN	Permite personalizar los ajustes generales.
	RED	Permite configurar los ajustes de red.
	SOPORTE	Permite comprobar la información del cliente.

Personalización de los ajustes

Ajustes de CONFIGURAR

- 1 Pulse **Home (Inicio)** para acceder a Menú principal.
- 2 Pulse los botones de navegación para desplazarse hasta **CONFIGURAR** y pulse **OK (ACEPTAR)**.
- 3 Pulse los botones de navegación para desplazarse hasta **CONFIGURAR** y pulse **OK (ACEPTAR)**.
- 4 Pulse los botones de navegación para desplazarse hasta el ajuste o la opción que desee y pulse **OK (ACEPTAR)**.
- Para volver al nivel anterior, pulse **BACK (ATRÁS)**.
- 5 Cuando haya finalizado, pulse **EXIT (SALIR)**.

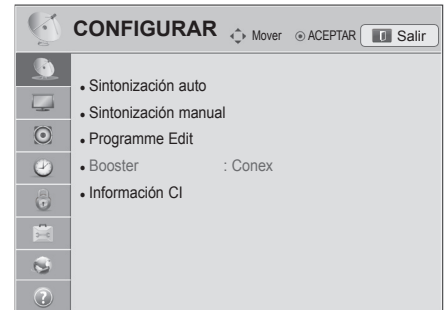

Los ajustes de programa disponibles se describen a continuación:

Ajuste	Descripción
Sintonización auto	Permite sintonizar y almacenar todos los programas disponibles a través de las entradas de antena, cable o satélite. (Consulte la página32).
Sintonización manual	Permite sintonizar y almacenar los programas que desee manualmente. (Consulte la página37)
Programme Edit	Permite editar programas. (Consulte la página40)
Booster	Permite establecer la sensibilidad optimizada en función de la recepción de la señal. (Consulte la página41)
Información CI	Permite ver algunos servicios de abono (de pago). (Consulte la página41)
Configuración cable DTV (Solo en los modos Cable, Cable y Satélite; solo en los modelos Satélite)	Permite establecer varias opciones para ver la DTV por cable. (Consulte la página35)
Config. DTV Satelital (Solo en los modos Satélite, Antena y Satélite, Cable y Satélite; solo en los modelos Satélite)	Permite establecer varias opciones para ver la DTV por satélite. (Consulte la página35)
Actualiz. Lista Progr. Tivu (Solo en los modos Satélite, Antena y Satélite, y Cable y Satélite; solo en los modelos de satélite; solo en Italia)	Se actualiza la información de la lista de programas que ha cambiado en función de las condiciones y el satélite de emisión de cada país. (Consulte la página36)

Ajustes de IMAGEN

- 1 Pulse **Home (Inicio)** para acceder a Menú principal.
- 2 Pulse los botones de navegación para desplazarse hasta **CONFIGURAR** y pulse **OK (ACEPTAR)**.
- 3 Pulse los botones de navegación para desplazarse hasta **IMAGEN** y pulse **OK (ACEPTAR)**.
- 4 Pulse los botones de navegación para desplazarse hasta el ajuste o la opción que desee y pulse **OK (ACEPTAR)**.
- Para volver al nivel anterior, pulse **BACK (ATRÁS)**.
- 5 Cuando haya finalizado, pulse **EXIT (SALIR)**.

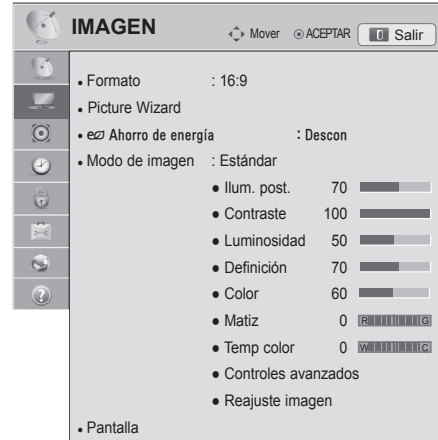

Los ajustes de imagen disponibles se describen a continuación:

Ajuste	Descripción												
Formato	Permite cambiar el tamaño de las imágenes para verlas en su tamaño óptimo. (Consulte la página42)												
Establecer vídeo en 3D (Solo para los modelos 3D)	Permite establecer la opción de imágenes en 3D. (Consulte la página93)												
Picture Wizard	Permite ajustar la calidad de la imagen y calibrar la pantalla. Las opciones personalizadas se guardan como Para expertos1 en Modo de imagen . <div style="border: 1px solid black; padding: 5px;"> <p>NOTA</p> <ul style="list-style-type: none"> Si utiliza Picture Wizard, la función Ahorro de energía se desactiva automáticamente. Para restablecer los cambios realizados por Picture Wizard, utilice Reajuste imagen cuando la opción Modo de imagen sea Para expertos1. En los modos RGB-PC/HDMI-PC/DVI-PC, no se aplican los cambios de Color, Matiz y Nitidez H/V. </div>												
Ahorro de energía	Permite reducir el consumo de energía mediante el ajuste de la luminosidad de la pantalla. <div style="border: 1px solid black; padding: 5px;"> <p>NOTA</p> <ul style="list-style-type: none"> Al ajustar la opción Ahorro de energía en el modo MHEG/MHP, el ajuste Ahorro de energía se aplica tras completar el modo MHEG/MHP. Si selecciona "Quitar imagen" mientras sintoniza una emisora de radio, reducirá el consumo de energía. Cuando se seleccione Automático o Máximo, Ilum. post. no funcionará. (Solo TV LCD LED/TV LCD) </div> <table border="1" style="width: 100%; margin-top: 10px;"> <thead> <tr> <th colspan="2">Opción</th> </tr> </thead> <tbody> <tr> <td>Automático (Solo TV LCD LED/TV LCD)</td> <td>La iluminación posterior se ajusta automáticamente en función del entorno cuando se selecciona Automático mediante la función Sensor inteligente.</td> </tr> <tr> <td>Sensor inteligente (solo TV de plasma)</td> <td>La imagen más adecuada se ajusta automáticamente en función del entorno.</td> </tr> <tr> <td>Descon</td> <td>Se debe seleccionar si esta función no es necesaria.</td> </tr> <tr> <td>Mínimo/Medio/Máximo</td> <td>Permite seleccionar el nivel de luminosidad.</td> </tr> <tr> <td>Quitar imagen</td> <td>La pantalla se apaga en 3 segundos. Si se pulsa cualquier botón del mando a distancia, la pantalla volverá a encenderse.</td> </tr> </tbody> </table>	Opción		Automático (Solo TV LCD LED/TV LCD)	La iluminación posterior se ajusta automáticamente en función del entorno cuando se selecciona Automático mediante la función Sensor inteligente .	Sensor inteligente (solo TV de plasma)	La imagen más adecuada se ajusta automáticamente en función del entorno.	Descon	Se debe seleccionar si esta función no es necesaria.	Mínimo/Medio/Máximo	Permite seleccionar el nivel de luminosidad.	Quitar imagen	La pantalla se apaga en 3 segundos. Si se pulsa cualquier botón del mando a distancia, la pantalla volverá a encenderse.
Opción													
Automático (Solo TV LCD LED/TV LCD)	La iluminación posterior se ajusta automáticamente en función del entorno cuando se selecciona Automático mediante la función Sensor inteligente .												
Sensor inteligente (solo TV de plasma)	La imagen más adecuada se ajusta automáticamente en función del entorno.												
Descon	Se debe seleccionar si esta función no es necesaria.												
Mínimo/Medio/Máximo	Permite seleccionar el nivel de luminosidad.												
Quitar imagen	La pantalla se apaga en 3 segundos. Si se pulsa cualquier botón del mando a distancia, la pantalla volverá a encenderse.												

Ajuste	Descripción
Modo de imagen	<p>Permite seleccionar una de las imágenes predeterminadas o personalizar las opciones en cada modo para obtener el mejor rendimiento de la pantalla de la TV. También puede personalizar opciones avanzadas en cada modo.</p> <p>Los modos de imágenes predeterminadas disponibles varían en función de la TV.</p> <div style="border: 1px solid black; padding: 10px; margin-top: 10px;"> <p>! NOTA</p> <ul style="list-style-type: none"> • Si selecciona Sensor inteligente, la función de ahorro de energía pasará directamente a Automático. (Solo TV LCD LED/TV LCD) • Si selecciona THX Cine o THX Bright Room, la función Formato cambiará automáticamente a Sólo escaneo. </div>
Modo (en función del modelo)	
Sensor inteligente	Permite configurar la TV para que ajuste los parámetros de imagen, como el contraste, la luminosidad, la definición, el color o el matiz, automáticamente en función del entorno.
Vivos	Permite ajustar la imagen de vídeo para el entorno de la tienda mediante la mejora del contraste, la luminosidad, el color y la definición.
Estándar	Permite ajustar la imagen para un entorno normal.
	Permite maximizar las imágenes de vídeo para reducir el consumo de energía sin disminuir la calidad de las imágenes.
Cine	Permite optimizar las imágenes de vídeo para obtener un aspecto cinematográfico y disfrutar de las películas como si estuviera en un cine.
THX Cine y THX Bright Room	<p>Proporciona una experiencia cinematográfica cuando se ve una película en casa. El usuario podrá disfrutar del mejor nivel de calidad en pantalla sin tener que realizar ajustes independientes.</p> <ul style="list-style-type: none"> - THX Cinema ofrece una calidad de pantalla óptima cuando la habitación está oscura. - THX Bright Room ofrece una calidad de pantalla óptima cuando la habitación está iluminada. <div style="border: 1px solid black; padding: 10px; margin-top: 10px;"> <p>! NOTA</p> <ul style="list-style-type: none"> • THX: THX (Thomlinson Holman's Experiment) es un estándar de certificación de audio y vídeo establecido por George Lucas y Thomlinson. Una pantalla con la certificación THX garantiza una calidad de pantalla que supera las especificaciones estándar de visualización tanto en hardware como en software. </div>
Deportes	Permite optimizar la imagen de vídeo para acciones rápidas y dinámicas mediante el énfasis de los colores primarios como el blanco, el verde o el celeste.
Juego	Permite optimizar la imagen de vídeo para una experiencia de juegos rápidos, tanto de PC como de consola.
Foto	<p>Optimiza imágenes congeladas como un archivo de imagen en el modo HDMI o USB.</p> <p>» por ejemplo al conectar un dispositivo externo como DSLR.</p>
Para expertos	<p>Permite configurar los ajustes de imagen de vídeo de manera detallada para expertos de vídeo así como para espectadores generales.</p> <div style="border: 1px solid black; padding: 10px; margin-top: 10px;"> <p>! NOTA</p> <ul style="list-style-type: none"> • ISFccc (ISFccc: Imaging Science Foundation Certified Calibration Control): esta TV dispone de las calibraciones detalladas necesarias para la certificación profesional de la Imaging Science Foundation. El usuario podrá acceder a los modos de "día" y "noche" de la ISF para que pueda experimentar todo lo que su TV de alta definición LG puede ofrecerle. Se pueden realizar calibraciones sofisticadas y detalladas a través del modo ISFccc. La calibración detallada debe realizarla un técnico cualificado. Póngase en contacto con el distribuidor local para solicitar un técnico con la certificación ISF. </div>

Ajuste	Descripción	
TruMotion (En función del modelo)	Tecnología avanzada de vídeo que ofrece imágenes más claras y uniformes, incluso en escenas de acción rápida, con lo que se crea una estructura más estable para una visualización más nítida. TruMotion funciona con todas las entradas a excepción del modo PC.	
	 NOTA <ul style="list-style-type: none"> • Si activa la función "TruMotion", puede aparecer ruido en pantalla. Si esto ocurriese, ajuste la función "TruMotion" en "Descon". • Si selecciona "Modo de imagen-Juego", ajuste "TruMotion" en "Descon". 	
	Modo	
	Alto	Proporciona un movimiento más fluido de las imágenes.
	Bajo	Proporciona un movimiento fluido de las imágenes. Utilice este ajuste para un uso estándar.
	Descon	Desactiva la función TruMotion.
Usuario	De-Judder: permite ajustar el ruido de la pantalla. De-Blur: permite ajustar la persistencia de imagen en la pantalla.	
Pantalla	Permite personalizar las opciones de pantalla del PC.	
	Opción	
	Resolución	Permite seleccionar una resolución adecuada cuando se use un PC.
	Config. auto	Permite configurar la TV para optimizar automáticamente las opciones de la pantalla de la TV.
	Posición	Permite ubicar la imagen en la posición correcta.
	Tamaño	Permite ajustar el tamaño de la imagen.
	Fase	Permite eliminar las rayas horizontales.
	Reajuste	Permite restablecer los valores predeterminados de las opciones.
Atenuac. local LED (En función del modelo)	Tras analizar la señal del vídeo de entrada por áreas de la pantalla, ajusta la iluminación posterior para mejorar la proporción de contraste.	
	Modo	
	Descon	Permite desactivar la función de atenuación local LED.
	Bajo	Permite iluminar la imagen y aumentar los niveles de negro con una atenuación local suave.
	Medio	Permite aumentar los niveles de negro con una atenuación local fuerte.
	Alto	Permite aclarar la imagen y aumentar los niveles de negro con una atenuación local fuerte.

Opciones básicas de imagen

Ajuste	Descripción
Illum. post. (Solo TV LCD LED/TV LCD)	Permite ajustar la luminosidad de la pantalla mediante el control de la iluminación posterior de la pantalla LCD. Si disminuye el nivel de luminosidad, la pantalla se oscurece y el consumo de energía se reduce sin que se produzca pérdida de señal de vídeo alguna. <div style="border: 1px solid black; padding: 5px;"> <p>! NOTA</p> <ul style="list-style-type: none"> • Si utiliza "Ahorro de energía - Descon, Mínimo, Medio", la opción Illum. post. estará disponible. </div>
Contraste	Aumenta o disminuye el gradiente de la señal de vídeo. Puede usar la opción Contraste cuando la parte luminosa de la imagen se sature.
Luminosidad	Ajusta el nivel base de la señal de la imagen.
Definición	Ajusta el nivel de nitidez en los extremos entre áreas iluminadas y oscuras de la imagen. Cuanto menor sea el nivel, más suave será la imagen.
Color	Ajusta la intensidad de todos los colores.
Matiz	Ajusta el balance entre los niveles de rojo y verde.
Temp color	Establezca esta opción en "Caliente" para mejorar los colores más cálidos como el rojo, o ajústela en "Frío" para mejorar los colores más fríos como el azul.
Controles avanzados o Control para expertos	Permiten personalizar las opciones avanzadas.
Reajuste imagen	Permite restablecer las opciones de cada modo a los valores predeterminados de fábrica.
<div style="border: 1px solid black; padding: 5px;"> <p>! NOTA</p> <ul style="list-style-type: none"> • Esta función no está disponible en Sensor inteligente, APE⁺, THX Cine y THX Bright Room. • No es posible ajustar el color, la definición y el matiz en el modo RGB-PC/HDMI-PC. • Cuando se selecciona la opción Para expertos 1/2, puede seleccionar las opciones Illum. post., Contraste, Luminosidad, Nitidez H, Nitidez V, Color o Matiz. </div>	

Opciones avanzadas de imagen (en función del modelo)

Ajuste	Descripción
Contraste Dinámico	Ajusta el contraste para mantenerlo al mejor nivel en función de la luminosidad de la pantalla. La imagen se mejora realzando el brillo de las partes más luminosas y oscureciendo las más oscuras.
Color Dinámico	Ajusta los colores de pantalla para que parezcan más vivos, ricos y claros. Esta función mejora el tono, la saturación y la luminancia para que los colores rojo, azul, verde y blanco parezcan más intensos.
Clear White	Aumenta la luminosidad y aclara las áreas blancas de la pantalla.
Color de carátula	Detecta el color de la carátula de vídeo y la ajusta para expresar un color de carátula natural.
Reducción de ruido	Reduce el ruido de la pantalla sin que afecte a la calidad del vídeo.
Súper Resolución	Proporciona una imagen nítida al mejorar los detalles de las áreas con imágenes borrosas o poco claras.
Reducción de ruido MPEG	Elimina el ruido generado al comprimir el vídeo.
Gamma	<p>Puede ajustar la luminosidad de la zona oscura y el área de gris intermedio de la imagen.</p> <ul style="list-style-type: none"> » Bajo: añade luminosidad a las zonas con colores oscuros y grises medios. » Medio: muestra el nivel de la imagen original. » Alto: oscurece las zonas con colores oscuros y grises medios.
Nivel de oscuridad	<p>Establece el nivel de oscuridad de la pantalla en el punto apropiado. Esta función está disponible en los modos siguientes: TV (NTSC-M/J, PAL-M y PAL-N), AV (NTSC-M/J, PAL-M y PAL-N), HDMI o Componente.</p> <ul style="list-style-type: none"> » Automático: Configura automáticamente el nivel de oscuridad de la pantalla en Alto o Bajo según el nivel de la señal de entrada. » Bajo: oscurece el reflejo de la pantalla. » Alto: añade luminosidad al reflejo de la pantalla.
Vista Relajada	Permite ajustar la luminosidad de la pantalla para evitar que el brillo sea demasiado intenso. Atenúa las imágenes excesivamente luminosas. Esta función está activada en " Modo de imagen-Estándar, Juego ".

Ajuste	Descripción	
Cine real o Modo Cine	Permite que los videoclips grabados en formato de película presenten un aspecto más natural al eliminar el efecto de trepidación. Utilice esta función cuando vea contenido que provenga originariamente de películas. Esta opción también puede funcionar cuando TruMotion está desactivada.	
Rango de color	TV LCD LED/TV LCD	Controles avanzados <ul style="list-style-type: none"> » Permite maximizar el uso del color para mejorar la calidad del mismo. » Estándar: muestra el conjunto estándar de colores. » Ancho: aumenta el número de colores empleados. Control para expertos Permite mostrar el dominio de colores de la señal. <ul style="list-style-type: none"> » Estándar: muestra el conjunto estándar de colores. » Ancho: aumenta el número de colores empleados. » EBU: modo para mostrar el área de color estándar EBU. » SMPTE: modo para mostrar el área de color estándar SMPTE. » BT709: modo para mostrar el área de color estándar BT709.
	TV de plasma	Controles avanzados o Control para expertos <ul style="list-style-type: none"> » Permite maximizar el uso del color para mejorar la calidad del mismo. » Estándar: muestra el conjunto estándar de colores. » Ancho: aumenta el número de colores empleados. Photo mode <ul style="list-style-type: none"> » Ancho: aumenta el número de colores empleados. » sRGB: modo para mostrar la gama de colores estándar sRGB.
Mejora de bordes	Muestra unos bordes de vídeo más claros y distintivos, y al mismo tiempo, más naturales. Esta característica funciona correctamente con el valor 60 de la interfaz de usuario de Definición.	
xvYCC	Esta función no está disponible en todos los modelos. Esta función produce colores más intensos. Esta función representa colores vivos, tanto como la señal de vídeo convencional. Esta función se activa en Modo de imagen - Cine o Para expertos cuando la señal xvYCC se recibe a través de la conexión HDMI.	
Patrón para expertos	Éste es el patrón que se utiliza para un ajuste experto. Esta función se activa en "Modo de imagen - Para expertos" cuando se ve DTV.	
Filtro de Color	Esta función filtra los colores específicos del vídeo. Puede usar el filtro RGB para configurar la saturación de color y el tono con precisión.	
Temp color	TV LCD LED/TV LCD	a. Método: 2 puntos <ul style="list-style-type: none"> • Patrón: Interior y Exterior • Contraste de Rojo/Verde/Azul, Brillo de Rojo/Verde/Azul: el rango del ajuste es de -50 a +50. b. Método: IRE 10 puntos <ul style="list-style-type: none"> • Patrón: Interior y Exterior • IRE (Instituto de ingeniería de radio) es la unidad que se utiliza para mostrar el tamaño de la señal de vídeo y puede configurarse entre 10, 20, 30 a 100. Puede ajustar los valores de Rojo, Verde o Azul según cada configuración. • Luminancia: esta función muestra el valor de luminancia calculado para gamma 2.2. Puede introducir el valor de luminancia que desee hasta 100 IRE, y el valor para gamma 2.2 se muestra en la pantalla cada 10 pasos desde 10 IRE hasta 90 IRE. • Rojo/Verde/Azul: el rango de ajuste es de -50 a +50. c. Aplicar a todas las entradas.
	TV de plasma	a. Método: 2 puntos <ul style="list-style-type: none"> • Patrón: Interior y Exterior • Contraste de Rojo/Verde/Azul, Brillo de Rojo/Verde/Azul: el rango del ajuste es de -50 a +50. b. Método: IRE 20 puntos <ul style="list-style-type: none"> • Patrón: Interior y Exterior • IRE (Instituto de Ingenieros de Radio) es la unidad que se utiliza para mostrar el tamaño de la señal de vídeo y puede configurarse entre 5, 10, 15 hasta 100. Puede ajustar los valores de Rojo, Verde o Azul según cada configuración. • Rojo/Verde/Azul: el rango de ajuste es de -50 a +50. c. Aplicar a todas las entradas.
Sistema de administración de color	Dado que es la herramienta que usan los expertos para realizar ajustes mediante los patrones de prueba, no afecta a otros colores y se utiliza para ajustar 6 áreas de color (rojo/verde/azul/cian/magenta/amarillo) de forma selectiva. Es posible que la diferencia de color no llame la atención incluso cuando realiza los ajustes del vídeo en general. Ajusta el rojo/verde/azul/amarillo/cian/magenta. <ul style="list-style-type: none"> » Color Rojo/Verde/Azul/Amarillo/Cian/Magenta: el rango de ajuste es de -30 a +30. » Matiz Rojo/Verde/Azul/Amarillo/Cian/Magenta: el rango de ajuste es de -30 a +30. Esta función está desactivada en los modos RGB-PC y HDMI-PC.	

Ajustes de AUDIO

- 1 Pulse **Home (Inicio)** para acceder a Menú principal.
- 2 Pulse los botones de navegación para desplazarse hasta **CONFIGURAR** y pulse **OK (ACEPTAR)**.
- 3 Pulse los botones de navegación para desplazarse hasta **AUDIO** y pulse **OK (ACEPTAR)**.
- 4 Pulse los botones de navegación para desplazarse hasta el ajuste o la opción que desee y pulse **OK (ACEPTAR)**.
- Para volver al nivel anterior, pulse **BACK (ATRÁS)**.
- 5 Cuando haya finalizado, pulse **EXIT (SALIR)**.

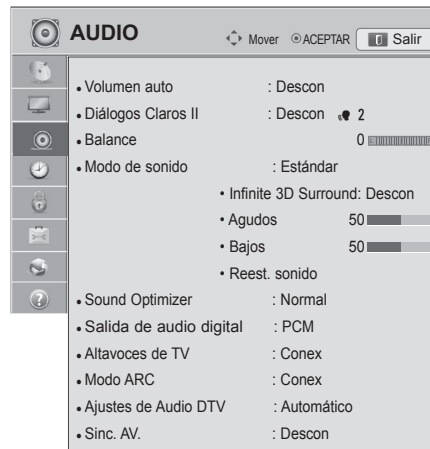

Los ajustes de audio disponibles se describen a continuación:

Ajuste	Descripción
Volumen auto	Permite activar la función de volumen automático para mantener el nivel de volumen uniforme cuando cambie de canal. El nivel de volumen puede que no sea uniforme entre los distintos canales debido a los diversos estados de las cadenas de transmisión.
Diálogos Claros II	Ajuste esta opción para mejorar la claridad de los diálogos. Puede ajustar el nivel de claridad si activa esta función.
Balance	Permite ajustar el balance entre los altavoces izquierdo y derecho según las condiciones de la habitación.
Modo de sonido	Permite seleccionar uno de los modos de sonido preestablecidos o personalizar las opciones en cada modo.
Modo	
Estándar	Seleccione esta opción cuando desee un sonido de calidad estándar.
Música	Seleccione esta opción si quiere escuchar música.
Cine	Seleccione esta opción si desea ver una película.
Deportes	Seleccione esta opción cuando desee ver un evento deportivo.
Juego	Seleccione esta opción si va a jugar.
<p>NOTA</p> <ul style="list-style-type: none"> • Si el volumen o la calidad del sonido no son los que desea, se recomienda utilizar un sistema de cine en casa o un amplificador independiente para adaptarlo a los distintos entornos de usuario. • Si selecciona Conex en Diálogos Claros II, la opción Infinite 3D Surround no funcionará. 	
Opción	
Infinite 3D Surround	Tecnología de procesamiento del sonido patentada propiedad de LG que permite obtener un sonido envolvente 5.1 con solo dos altavoces frontales.
Agudos	Permite controlar los sonidos predominantes que se reproducen. Cuando suba el nivel de agudos, aumentará la producción de un rango de frecuencias más alto.
Bajos	Permite controlar los sonidos más suaves que se reproducen. Cuando suba el nivel de graves, aumentará la producción de un rango de frecuencias más bajo.
Reest. sonido	Permite restablecer el modo de sonido a sus valores predeterminados.
Sound Optimizer	Permite optimizar el sonido en función del entorno en el que se haya instalado la TV.
Opción	
Normal	Modo de sonido normal.
Tipo montaje pared	Modo de sonido optimizado para una TV montada en la pared.
Tipo stand	Modo de sonido optimizado para una TV con soporte.

Ajuste	Descripción									
Salida de audio digital	Esta función permite seleccionar la salida de audio digital que prefiera. Cuando Dolby Digital está disponible, si selecciona Automático en el menú Salida de audio digital, se establecerá la salida SPDIF (Interfaz digital de Sony y Philips) como Dolby Digital. Si se selecciona Automático en el menú de salida de audio digital cuando la opción Dolby Digital no está disponible, la salida SPDIF será PCM (modulación de código de impulso). Incluso si se han establecido Dolby Digital e Idioma audio en un canal que emite en audio Dolby Digital, únicamente se reproducirá el sonido Dolby Digital.									
	<table border="1"> <thead> <tr> <th>Elemento</th> <th>Entrada de audio</th> <th>Salida de audio digital</th> </tr> </thead> <tbody> <tr> <td>Automático</td> <td>MPEG Dolby Digital Dolby Digital Plus</td> <td>PCM Dolby Digital Dolby Digital Dolby Digital</td> </tr> <tr> <td>PCM</td> <td>Todos</td> <td>PCM</td> </tr> </tbody> </table>	Elemento	Entrada de audio	Salida de audio digital	Automático	MPEG Dolby Digital Dolby Digital Plus	PCM Dolby Digital Dolby Digital Dolby Digital	PCM	Todos	PCM
	Elemento	Entrada de audio	Salida de audio digital							
Automático	MPEG Dolby Digital Dolby Digital Plus	PCM Dolby Digital Dolby Digital Dolby Digital								
PCM	Todos	PCM								
Altavoces de TV	Activa los altavoces internos de la TV al usar un equipo de alta fidelidad externo. Puede utilizar los altavoces de la TV como dispositivo de salida de audio aunque no haya entrada de vídeo.									
	<p>NOTA</p> <ul style="list-style-type: none"> Al apagar los altavoces de la TV mientras se está utilizando el sistema de cine en casa Simplink, la salida de sonido cambia automáticamente a los altavoces del sistema de cine en casa, pero cuando se encienden de nuevo los altavoces de la TV, la salida de sonido vuelve a los altavoces de la TV. Algunos menús de AUDIO quedan deshabilitados cuando los altavoces de la TV se desactivan. 									
Modo ARC (canal de retorno de audio)	Al utilizar un dispositivo de audio externo con la función ARC (canal de retorno de audio), el sonido SPDIF puede transmitirse únicamente mediante un cable HDMI de alta velocidad sin un cable óptico adicional.									
	<p>NOTA</p> <ul style="list-style-type: none"> Algunos cables HDMI no admiten este modo. (Se recomienda utilizar un cable HDMI de alta velocidad). El modo ARC solo funciona en la entrada HDMI 1 (solo TV LCD LED/TV LCD) o HDMI 3 (solo TV de plasma) de la TV. Active la opción SIMPLINK para utilizar esta función. 									
	<table border="1"> <thead> <tr> <th colspan="2">Opción</th> </tr> </thead> <tbody> <tr> <td>Conex</td> <td>Si se enciende un dispositivo con la función ARC, se utilizan automáticamente los altavoces del dispositivo cuando SIMPLINK está activado.</td> </tr> <tr> <td>Descon</td> <td>Aunque se encienda el dispositivo con la función ARC y SIMPLINK esté activado, los altavoces del dispositivo no se utilizarán automáticamente.</td> </tr> </tbody> </table>	Opción		Conex	Si se enciende un dispositivo con la función ARC, se utilizan automáticamente los altavoces del dispositivo cuando SIMPLINK está activado.	Descon	Aunque se encienda el dispositivo con la función ARC y SIMPLINK esté activado, los altavoces del dispositivo no se utilizarán automáticamente.			
Opción										
Conex	Si se enciende un dispositivo con la función ARC, se utilizan automáticamente los altavoces del dispositivo cuando SIMPLINK está activado.									
Descon	Aunque se encienda el dispositivo con la función ARC y SIMPLINK esté activado, los altavoces del dispositivo no se utilizarán automáticamente.									
Ajustes de Audio DTV (en modo digital)	Cuando existen varios tipos de audio diferentes en una señal de entrada, esta función le permite seleccionar el tipo de audio que desea.									
	<table border="1"> <thead> <tr> <th colspan="2">Modo</th> </tr> </thead> <tbody> <tr> <td>Automático</td> <td>Emite automáticamente en el orden Dolby Digital+ > Dolby Digital > MPEG (excepto en Italia). Emite automáticamente en el orden Dolby Digital+ > MPEG > Dolby Digital (solo en Italia).</td> </tr> <tr> <td>Dolby Digital+, Dolby Digital y MPEG</td> <td>Permiten a los usuarios seleccionar el tipo de opción de audio que desean. Por ejemplo, si se selecciona MPEG, la salida siempre es MPEG. Si no se admite MPEG, se configura otro tipo de audio en ese orden.</td> </tr> </tbody> </table>	Modo		Automático	Emite automáticamente en el orden Dolby Digital+ > Dolby Digital > MPEG (excepto en Italia). Emite automáticamente en el orden Dolby Digital+ > MPEG > Dolby Digital (solo en Italia).	Dolby Digital+, Dolby Digital y MPEG	Permiten a los usuarios seleccionar el tipo de opción de audio que desean. Por ejemplo, si se selecciona MPEG , la salida siempre es MPEG . Si no se admite MPEG , se configura otro tipo de audio en ese orden.			
	Modo									
Automático	Emite automáticamente en el orden Dolby Digital+ > Dolby Digital > MPEG (excepto en Italia). Emite automáticamente en el orden Dolby Digital+ > MPEG > Dolby Digital (solo en Italia).									
Dolby Digital+, Dolby Digital y MPEG	Permiten a los usuarios seleccionar el tipo de opción de audio que desean. Por ejemplo, si se selecciona MPEG , la salida siempre es MPEG . Si no se admite MPEG , se configura otro tipo de audio en ese orden.									
Sinc. AV.	Si el vídeo y el sonido no están sincronizados, puede ajustarlos manualmente. Ajuste (-): la salida de audio es más rápida que el valor predeterminado. Ajuste (+): la salida de audio es más lenta que el valor predeterminado.									
	<table border="1"> <thead> <tr> <th colspan="2">Opción</th> </tr> </thead> <tbody> <tr> <td>Sinc. AV.</td> <td>Permite sincronizar los altavoces de la TV y la salida SPDIF.</td> </tr> <tr> <td>Altavoces de TV</td> <td>Permite sincronizar el sonido de los altavoces internos de la TV.</td> </tr> <tr> <td>SPDIF (interfaz digital de Sony y Philips)</td> <td>Permite sincronizar el sonido de un altavoz externo conectado al puerto de salida de audio digital.</td> </tr> </tbody> </table>	Opción		Sinc. AV.	Permite sincronizar los altavoces de la TV y la salida SPDIF.	Altavoces de TV	Permite sincronizar el sonido de los altavoces internos de la TV.	SPDIF (interfaz digital de Sony y Philips)	Permite sincronizar el sonido de un altavoz externo conectado al puerto de salida de audio digital.	
	Opción									
	Sinc. AV.	Permite sincronizar los altavoces de la TV y la salida SPDIF.								
Altavoces de TV	Permite sincronizar el sonido de los altavoces internos de la TV.									
SPDIF (interfaz digital de Sony y Philips)	Permite sincronizar el sonido de un altavoz externo conectado al puerto de salida de audio digital.									

Recepción estéreo/dual (solo en modo analógico)

Al seleccionar un programa, la información del sonido de la cadena aparece en el número del programa y en el nombre de la cadena.

- 1 Pulse **Q. MENU (MENÚ RÁPIDO)**.
- 2 Pulse los botones de navegación para acceder a **Audio** o **Idioma audio** y pulse **OK (ACEPTAR)**.
- 3 Pulse los botones de navegación para desplazarse hasta la salida de sonido y pulse **OK (ACEPTAR)**.

Emisión	Información en pantalla
Mono	MONO
Estéreo	STEREO
Dual	DUAL I, DUAL II y DUAL I + II

- **Selección de sonido mono**

Si la señal estéreo es débil en la recepción, puede cambiar al modo mono. En la recepción mono, el sonido se recibe con mayor claridad.

- **Selección de idioma para emisiones en idioma dual**

Si un programa se puede recibir en dos idiomas (idioma dual), podrá elegir entre DUAL I, DUAL II o DUAL I+II.

DUAL I	Envía el idioma primario de emisión a los altavoces.
DUAL II	Envía el idioma secundario de emisión a los altavoces.
DUAL I+II	Envía un idioma a cada altavoz.

Recepción NICAM (solo en modo analógico)

Si la TV está equipada con un receptor que permita la recepción NICAM, puede recibirse sonido digital NICAM (Near Instantaneous Companding Audio Multiplex) de alta calidad.

La salida de sonido se puede seleccionar según el tipo de emisión recibida.

- 1 Si se recibe **NICAM** mono, puede seleccionar **NICAM MONO** o **FM MONO**.
- 2 Si se recibe **NICAM** estéreo, puede seleccionar **NICAM STEREO** o **FM MONO**.
Si la señal estéreo es débil, cambie a **FM MONO**.
- 3 Si se recibe **NICAM** dual, puede seleccionar **NICAM DUAL I**, **NICAM DUAL II**, **NICAM DUAL I+II** o **FM MONO**.

Selección de la salida de sonido del altavoz

En los modos AV, Componente, RGB y HDMI podrá seleccionar el sonido de salida para los altavoces izquierdo y derecho.

Seleccione la salida de sonido.

L+R: la señal de audio de la entrada L se envía al altavoz izquierdo y la señal de audio de la entrada R se envía al altavoz derecho.

L+L: la señal de audio de la entrada L se envía a los altavoces izquierdo y derecho.

R+R: la señal de audio de la entrada R se envía a los altavoces izquierdo y derecho.

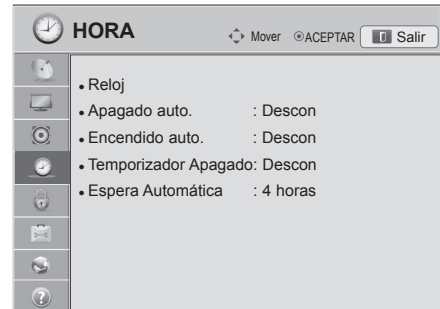

Ajustes de HORA

- 1 Pulse **Home (Inicio)** para acceder a Menú principal.
- 2 Pulse los botones de navegación para desplazarse hasta **CONFIGURAR** y pulse **OK (ACEPTAR)**.
- 3 Pulse los botones de navegación para desplazarse hasta **HORA** y pulse **OK (ACEPTAR)**.
- 4 Pulse los botones de navegación para desplazarse hasta el ajuste o la opción que desee y pulse **OK (ACEPTAR)**.
- Para volver al nivel anterior, pulse **BACK (ATRÁS)**.
- 5 Cuando haya finalizado, pulse **EXIT (SALIR)**.



Los ajustes de hora disponibles se describen a continuación:

Ajuste	Descripción										
Reloj	<p>Permite ajustar la hora, la fecha, la zona horaria y la función de horario de verano. La hora se ajusta automáticamente según la señal de un canal digital que incluya información sobre la hora proporcionada por un canal. Si no es así, ajuste la hora y la fecha manualmente.</p> <p>! NOTA</p> <ul style="list-style-type: none"> • La fecha y hora de la TV se ajustan mediante la información de cambio horario basado en la zona horaria y en el GMT (Greenwich Mean Time) que se recibe a través de la señal de emisión, y la hora se ajusta automáticamente mediante una señal digital. • Cuando modifique el ajuste del nombre de ciudad en Zona hora, podrá cambiar la hora una hora. • El menú Zona hora se puede cambiar en el modo Automático. <table border="1" data-bbox="322 1251 620 1632"> <thead> <tr> <th>Zona hora</th> </tr> </thead> <tbody> <tr><td>Moscú</td></tr> <tr><td>Yekaterinburg</td></tr> <tr><td>Omsk</td></tr> <tr><td>Krasnoyarsk</td></tr> <tr><td>Irkutsk</td></tr> <tr><td>Yakutsk</td></tr> <tr><td>Vladivostok</td></tr> <tr><td>Magadan</td></tr> <tr><td>Kaliningrad</td></tr> </tbody> </table> <p>Esta tabla es la tabla de la zona horaria de 9 áreas de Rusia. Cuando el usuario seleccione la zona horaria de su área, automáticamente se ajustará a la hora del área correspondiente.</p> <p>Sin embargo, aunque el usuario seleccione su área, si la emisora no tiene en cuenta el desfase de la hora local, o si la información de la región no coincide, el usuario podrá seleccionar el desfase en la zona horaria para establecer la hora correcta.</p>	Zona hora	Moscú	Yekaterinburg	Omsk	Krasnoyarsk	Irkutsk	Yakutsk	Vladivostok	Magadan	Kaliningrad
Zona hora											
Moscú											
Yekaterinburg											
Omsk											
Krasnoyarsk											
Irkutsk											
Yakutsk											
Vladivostok											
Magadan											
Kaliningrad											

Ajuste	Descripción
Apagado auto./ Encendido auto.	<p>Permite ajustar la hora a la que se encenderá o apagará la TV automáticamente. Para utilizar esta función, debe ajustar la hora y la fecha actuales antes de nada.</p> <div style="border: 1px solid black; border-radius: 10px; padding: 10px; margin-top: 10px;"> <p> NOTA</p> <ul style="list-style-type: none"> • Si no pulsa ningún botón antes de que transcurran 2 horas desde que se encienda la TV con la función de encendido automático, la TV pasa a modo de espera automáticamente. • Si establece la misma hora en las funciones de encendido y apagado automático, la función de apagado automático anula a la de encendido automático. </div>
Temporizador Apagado	<p>Permite ajustar el tiempo que tardará la TV en apagarse. Cuando apague la TV y la vuelva a encender, la función Temporizador Apagado se desconectará.</p>
Espera Automática (En función del modelo)	<p>Si no pulsa ningún botón cuando la función de modo de espera automático está encendida, el televisor se cambiará automáticamente al modo de espera.</p> <div style="border: 1px solid black; border-radius: 10px; padding: 10px; margin-top: 10px;"> <p> NOTA</p> <ul style="list-style-type: none"> • Esta función no está activa en modo Demo Tienda o durante la actualización del software. </div>

Ajustes de CERRAR

- 1 Pulse **Home (Inicio)** para acceder a Menú principal.
- 2 Pulse los botones de navegación para desplazarse hasta **CONFIGURAR** y pulse **OK (ACEPTAR)**.
- 3 Pulse los botones de navegación para desplazarse hasta **CERRAR** y pulse **OK (ACEPTAR)**.
- 4 Pulse los botones de navegación para desplazarse hasta el ajuste o la opción que desee y pulse **OK (ACEPTAR)**.
- Para volver al nivel anterior, pulse **BACK (ATRÁS)**.
- 5 Cuando haya finalizado, pulse **EXIT (SALIR)**.

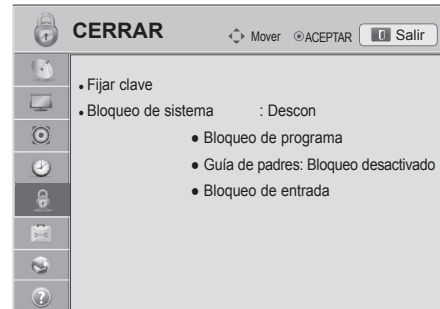

Los ajustes de bloqueo disponibles se describen a continuación:

Ajuste	Descripción
Fijar clave	Permite cambiar la contraseña de 4 dígitos. El PIN predeterminado es "0", "0", "0" y "0". Si se selecciona Francia como país, la contraseña no será "0", "0", "0" y "0", sino "1", "2", "3" y "4". Al seleccionar Francia como país, la contraseña no se podrá configurar como "0", "0", "0" y "0". Si olvida la contraseña, pulse "0", "3", "2" y "5" en el mando a distancia.
Bloqueo de sistema	Permite activar y desactivar el bloqueo del sistema.
Bloqueo de programa	Permite bloquear los programas con contenido inapropiado para los niños. Los programas se pueden seleccionar pero en la pantalla no aparece imagen alguna y el sonido se silencia. Para poder ver un programa bloqueado, introduzca la contraseña. Se puede utilizar esta función si Bloqueo de sistema está establecido en " Conex ".
Guía de padres	Esta función se activa según la información recibida de la emisora. Por lo tanto, si la señal contiene información errónea, esta función no se activará. Es necesario introducir una contraseña para poder acceder a este menú. La unidad está programada para recordar la última opción configurada, incluso si se apaga la unidad. Evita que los niños vean determinados programas de TV para adultos de acuerdo con los límites de clasificación establecidos. Introduzca la contraseña para ver un programa bloqueado. La clasificación varía según el país.
Bloqueo de entrada	Permite bloquear las fuentes de entrada. Se puede utilizar esta función si Bloqueo de sistema está establecido en " Conex ".

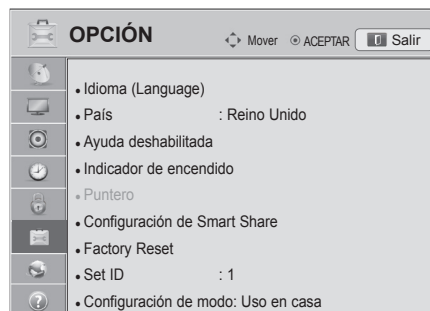

Ajustes de OPCIÓN

- 1 Pulse **Home (Inicio)** para acceder a Menú principal.
- 2 Pulse los botones de navegación para desplazarse hasta **CONFIGURAR** y pulse **OK (ACEPTAR)**.
- 3 Pulse los botones de navegación para desplazarse hasta **OPCIÓN** y pulse **OK (ACEPTAR)**.
- 4 Pulse los botones de navegación para desplazarse hasta el ajuste o la opción que desee y pulse **OK (ACEPTAR)**.
- Para volver al nivel anterior, pulse **BACK (ATRÁS)**.
- 5 Cuando haya finalizado, pulse **EXIT (SALIR)**.



Los ajustes generales disponibles se describen a continuación:

Ajuste	Descripción																
Idioma	Permite seleccionar un idioma para el texto en pantalla o el audio.																
	Opción																
Idioma menús (Language)	Permite seleccionar el idioma que prefiera.																
Idioma audio	<p>Esta función permite seleccionar el idioma preferido para el audio. Si no se emiten los datos de audio en el idioma seleccionado, se reproducirán en el idioma de audio predeterminado.</p> <p>Información de visualización en pantalla del idioma de audio</p> <table border="1"> <thead> <tr> <th>Pantalla</th> <th>Estado</th> </tr> </thead> <tbody> <tr> <td>N.A.</td> <td>No disponible</td> </tr> <tr> <td>MPEG</td> <td>Audio MPEG</td> </tr> <tr> <td><input checked="" type="checkbox"/> D</td> <td>Audio Dolby Digital</td> </tr> <tr> <td></td> <td>Audio para personas con "problemas visuales"</td> </tr> <tr> <td>[ABC]</td> <td>Audio para personas con "problemas auditivos"</td> </tr> <tr> <td><input checked="" type="checkbox"/> D+</td> <td>Audio Dolby Digital Plus</td> </tr> <tr> <td>MUTE</td> <td></td> </tr> </tbody> </table>	Pantalla	Estado	N.A.	No disponible	MPEG	Audio MPEG	<input checked="" type="checkbox"/> D	Audio Dolby Digital		Audio para personas con "problemas visuales"	[ABC]	Audio para personas con "problemas auditivos"	<input checked="" type="checkbox"/> D+	Audio Dolby Digital Plus	MUTE	
Pantalla	Estado																
N.A.	No disponible																
MPEG	Audio MPEG																
<input checked="" type="checkbox"/> D	Audio Dolby Digital																
	Audio para personas con "problemas visuales"																
[ABC]	Audio para personas con "problemas auditivos"																
<input checked="" type="checkbox"/> D+	Audio Dolby Digital Plus																
MUTE																	
Idioma subtítulo	<p>Utilice la función Idioma subtítulo cuando se emitan dos o más idiomas de subtítulos. Si no se emiten los datos de los subtítulos en el idioma seleccionado, se reproducirán en el idioma de subtítulos predeterminado.</p> <p>Información de visualización en pantalla del idioma de subtítulos</p> <table border="1"> <thead> <tr> <th>Pantalla</th> <th>Estado</th> </tr> </thead> <tbody> <tr> <td>N.A.</td> <td>No disponible</td> </tr> <tr> <td>TEXT</td> <td>Subtítulos de teletexto</td> </tr> <tr> <td>[ABC]</td> <td>Subtítulos para las personas con "problemas auditivos".</td> </tr> </tbody> </table>	Pantalla	Estado	N.A.	No disponible	TEXT	Subtítulos de teletexto	[ABC]	Subtítulos para las personas con "problemas auditivos".								
Pantalla	Estado																
N.A.	No disponible																
TEXT	Subtítulos de teletexto																
[ABC]	Subtítulos para las personas con "problemas auditivos".																
Idioma de texto	En el modo digital, utilice la función Idioma de texto cuando se emitan dos o más idiomas de teletexto. Si no se emiten datos de teletexto en el idioma seleccionado, se mostrará la página Idioma de texto predeterminada.																
	<p>! OTA</p> <ul style="list-style-type: none"> • Cuando el idioma principal elegido para el audio y para los subtítulos y teletexto no es compatible, podrá elegir otro idioma en la categoría secundaria. • La opción de audio/subtítulos se puede visualizar de un modo más sencillo con 1, 2 ó 3 caracteres emitidos por el proveedor de servicios. • Cuando seleccione la opción adicional de audio (audio para las personas con "problemas visuales/auditivos"), podrá escuchar una parte del audio principal. 																

Ajuste	Descripción										
Pais	<p>Permite seleccionar un país. (En función del modelo)</p> <div style="border: 1px solid black; padding: 5px;"> <p> NOTA</p> <ul style="list-style-type: none"> • Si pulsa BACK (ATRÁS) y no finaliza la configuración de la guía de instalación o concluye el tiempo de la visualización en pantalla (OSD), el menú de instalación seguirá apareciendo hasta que complete la configuración cada vez que encienda la TV. • Si selecciona el país equivocado, el teletexto podría no aparecer correctamente en pantalla, y experimentaría el mismo problema durante el funcionamiento del teletexto. • La función CI (Interfaz común) puede no aplicarse según las condiciones de emisión de cada país. • Los botones de control de modo DTV pueden no funcionar en función de la situación de emisión existente en cada país. • En los países donde no hay una normativa aplicable a las emisiones digitales, algunas funciones de DTV puede que no funcionen según las circunstancias de la emisión digital. • La configuración de país "Reino Unido" solamente debe activarse en el Reino Unido. • Si el ajuste de país se establece en "--", podrá disponer de los programas de emisión estándar digital terrestre de Europa, pero es posible que algunas opciones de DTV no funcionen correctamente. </div>										
Ayuda deshabilitada (en modo digital)	<p>Proporciona comentarios de audio o subtítulos para personas con problemas auditivos o visuales.</p> <table border="1" data-bbox="385 724 1273 1078"> <thead> <tr> <th colspan="2" data-bbox="385 724 1273 755">Opción</th> </tr> </thead> <tbody> <tr> <td data-bbox="385 755 617 836">Sordos</td> <td data-bbox="617 755 1273 836">Esta función está destinada a las personas con problemas auditivos. Si se activa esta función, los subtítulos se muestran de forma predeterminada.</td> </tr> <tr> <td data-bbox="385 836 617 987">Descripción audio</td> <td data-bbox="617 836 1273 987">Esta función es para los invidentes y proporciona descripciones de audio de la situación actual de un programa de TV además del audio básico. Cuando se activa la opción Descripción audio, en los programas que incluyan audiodescripciones, se añadirá la descripción junto al audio básico.</td> </tr> <tr> <td data-bbox="385 987 617 1018">Volumen</td> <td data-bbox="617 987 1273 1018">Permite cambiar el volumen de descripción de audio.</td> </tr> <tr> <td data-bbox="385 1018 617 1078">Bip</td> <td data-bbox="617 1018 1273 1078">Emite un pitido cuando se selecciona un programa con la información de descripción de audio.</td> </tr> </tbody> </table>	Opción		Sordos	Esta función está destinada a las personas con problemas auditivos. Si se activa esta función, los subtítulos se muestran de forma predeterminada.	Descripción audio	Esta función es para los invidentes y proporciona descripciones de audio de la situación actual de un programa de TV además del audio básico. Cuando se activa la opción Descripción audio, en los programas que incluyan audiodescripciones, se añadirá la descripción junto al audio básico.	Volumen	Permite cambiar el volumen de descripción de audio.	Bip	Emite un pitido cuando se selecciona un programa con la información de descripción de audio.
Opción											
Sordos	Esta función está destinada a las personas con problemas auditivos. Si se activa esta función, los subtítulos se muestran de forma predeterminada.										
Descripción audio	Esta función es para los invidentes y proporciona descripciones de audio de la situación actual de un programa de TV además del audio básico. Cuando se activa la opción Descripción audio, en los programas que incluyan audiodescripciones, se añadirá la descripción junto al audio básico.										
Volumen	Permite cambiar el volumen de descripción de audio.										
Bip	Emite un pitido cuando se selecciona un programa con la información de descripción de audio.										
Indicador de encendido (solo TV LCD LED)	<p>Permite activar o desactivar el indicador luminoso de la TV.</p> <table border="1" data-bbox="385 1110 1273 1222"> <thead> <tr> <th colspan="2" data-bbox="385 1110 1273 1141">Opción</th> </tr> </thead> <tbody> <tr> <td data-bbox="385 1141 617 1184">Luz de Standby</td> <td data-bbox="617 1141 1273 1184">Permite activar o desactivar el indicador luminoso en el modo de espera.</td> </tr> <tr> <td data-bbox="385 1184 617 1222">Luz de encendido</td> <td data-bbox="617 1184 1273 1222">Permite activar o desactivar el indicador luminoso cuando enciende la TV.</td> </tr> </tbody> </table>	Opción		Luz de Standby	Permite activar o desactivar el indicador luminoso en el modo de espera.	Luz de encendido	Permite activar o desactivar el indicador luminoso cuando enciende la TV.				
Opción											
Luz de Standby	Permite activar o desactivar el indicador luminoso en el modo de espera.										
Luz de encendido	Permite activar o desactivar el indicador luminoso cuando enciende la TV.										
Método ISM (solo TV de plasma)	<p>Evita que la imagen se quede congelada y elimina las imágenes fantasma. Una imagen fija congelada en la pantalla durante periodos de tiempo prolongados puede producir una imagen fantasma.</p> <table border="1" data-bbox="385 1304 1273 1690"> <thead> <tr> <th colspan="2" data-bbox="385 1304 1273 1335">Opción</th> </tr> </thead> <tbody> <tr> <td data-bbox="385 1335 617 1377">Normal</td> <td data-bbox="617 1335 1273 1377">Se establece cuando las imágenes congeladas no suponen un problema.</td> </tr> <tr> <td data-bbox="385 1377 617 1474">Orbiter</td> <td data-bbox="617 1377 1273 1474">Permite evitar una imagen fantasma en la pantalla. La imagen se moverá cada 2 minutos para evitar que se formen imágenes fantasma. No obstante, es mejor no dejar que permanezca en la pantalla ninguna imagen fija.</td> </tr> <tr> <td data-bbox="385 1474 617 1599">Borrado Color</td> <td data-bbox="617 1474 1273 1599">Permite eliminar una imagen fantasma de la pantalla. El bloque de color con la pantalla un poco movida y el patrón de blanco se muestran de forma alterna. Cuesta ver la imagen residual en todos los colores. Una vez corregida, no se verá en ningún color.</td> </tr> <tr> <td data-bbox="385 1599 617 1690">Borrado blanco</td> <td data-bbox="617 1599 1273 1690">Permite eliminar una imagen fantasma de la pantalla. Utilízela con moderación. Le recomendamos que vea la TV con normalidad durante un rato antes de utilizar esta función para comprobar si la imagen fantasma desaparece por su cuenta.</td> </tr> </tbody> </table> <div style="border: 1px solid black; padding: 5px; margin-top: 10px;"> <p> NOTA</p> <ul style="list-style-type: none"> • Puede que una imagen fantasma muy marcada no se pueda borrar del todo con Borrado blanco. Para volver al modo de visualización normal, pulse cualquier botón. </div>	Opción		Normal	Se establece cuando las imágenes congeladas no suponen un problema.	Orbiter	Permite evitar una imagen fantasma en la pantalla. La imagen se moverá cada 2 minutos para evitar que se formen imágenes fantasma. No obstante, es mejor no dejar que permanezca en la pantalla ninguna imagen fija.	Borrado Color	Permite eliminar una imagen fantasma de la pantalla. El bloque de color con la pantalla un poco movida y el patrón de blanco se muestran de forma alterna. Cuesta ver la imagen residual en todos los colores. Una vez corregida, no se verá en ningún color.	Borrado blanco	Permite eliminar una imagen fantasma de la pantalla. Utilízela con moderación. Le recomendamos que vea la TV con normalidad durante un rato antes de utilizar esta función para comprobar si la imagen fantasma desaparece por su cuenta.
Opción											
Normal	Se establece cuando las imágenes congeladas no suponen un problema.										
Orbiter	Permite evitar una imagen fantasma en la pantalla. La imagen se moverá cada 2 minutos para evitar que se formen imágenes fantasma. No obstante, es mejor no dejar que permanezca en la pantalla ninguna imagen fija.										
Borrado Color	Permite eliminar una imagen fantasma de la pantalla. El bloque de color con la pantalla un poco movida y el patrón de blanco se muestran de forma alterna. Cuesta ver la imagen residual en todos los colores. Una vez corregida, no se verá en ningún color.										
Borrado blanco	Permite eliminar una imagen fantasma de la pantalla. Utilízela con moderación. Le recomendamos que vea la TV con normalidad durante un rato antes de utilizar esta función para comprobar si la imagen fantasma desaparece por su cuenta.										

Ajuste	Descripción	
HbbTV (en función del modelo)	TV LCD LED/TV LCD : Esta función solo funciona en Alemania y Francia. TV de plasma : Funciona solamente en Alemania. El servicio puede estar limitado cuando el dispositivo no está conectado a la red.	
Puntero (en función del modelo)	Permite definir la opción de puntero del mando a distancia Magic Motion.	
	Opción	
	Velocidad	Permite cambiar la velocidad del puntero.
	Forma	Permite seleccionar la forma del puntero.
	Tamaño	Permite cambiar el tamaño del puntero.
Configuración de Smart Share	Permite definir las opciones DivX y DLNA.	
	Opción	
	Código región DivX	Permite registrar la TV para reproducir vídeos de DivX protegidos. (Consulte la página71)
	Desactivación de DivX	Permite cancelar el registro de la TV. (Consulte la página71)
Data Service (solo en Irlanda)	DMR	Permite activar o desactivar la conexión DMR (procesador de medios digitales).
	Esta función permite a los usuarios elegir entre MHEG (teletexto digital) y Teletexto si ambos existen simultáneamente. Si solamente existe uno de ellos, se habilitará MHEG o Teletexto independientemente de la opción que haya seleccionado.	
Factory Reset	Permite restablecer los valores de fábrica de la TV y borrar todos los programas memorizados. Permite personalizar los ajustes de la TV según sus preferencias. La pantalla con los valores de fábrica aparecerá cuando encienda la TV por primera vez.	
	<p>! NOTA</p> <ul style="list-style-type: none"> Con la opción Bloqueo de sistema activada, si olvida la contraseña, pulse "0", "3", "2" y "5" en el mando a distancia. 	
Set ID	Permite añadir una identificación a los dispositivos conectados.	
Configuración de modo	La selección predeterminada es "Uso en casa". Se recomienda configurar la TV en el modo "Uso en casa" para obtener la mejor imagen en un entorno doméstico.	
	Opción	
	Uso en casa	Seleccione esta opción si se trata de un entorno doméstico.
	Demo Tienda	Seleccione esta opción si se trata de un entorno comercial.
Inicio automático de MHP (solo Italia) (en función del modelo)	Modo demo	Establezca esta opción para mostrar funciones especiales de la TV. Puede cancelar el modo demo si pulsa cualquier botón que no sea los de volumen y el de silencio.
	<p>! NOTA</p> <ul style="list-style-type: none"> No es posible usar Modo demo en el modo Uso en casa. En Demo Tienda, Modo demo se activa automáticamente. Una vez que Modo demo se ha establecido como Descon en Demo Tienda, Modo demo no funciona y solo se reajusta la pantalla. La pantalla se reajustará automáticamente tras 5 minutos en Modo demo. 	
IR Blaster (en función del modelo)	Este menú solo está activado en Italia y es posible que los servicios MHP de otros países no funcionen correctamente. Esta función inicia automáticamente MHP, el servicio italiano de difusión de datos. Se utiliza en canales con señal MHP. La función de difusión de datos puede presentar problemas debido a la situación de la emisora.	
IR Blaster (en función del modelo)	Se ajusta al conectar un receptor de medios inalámbrico (se vende por separado). Para obtener más información sobre las instrucciones de uso, consulte el manual del receptor de medios inalámbrico.	

Ajustes de RED

- 1 Pulse **Home (Inicio)** para acceder a Menú principal.
- 2 Pulse los botones de navegación para desplazarse hasta **CONFIGURAR** y pulse **OK (ACEPTAR)**.
- 3 Pulse los botones de navegación para desplazarse hasta **RED** y pulse **OK (ACEPTAR)**.
- 4 Pulse los botones de navegación para desplazarse hasta el ajuste o la opción que desee y pulse **OK (ACEPTAR)**.
- Para volver al nivel anterior, pulse **BACK (ATRÁS)**.
- 5 Cuando haya finalizado, pulse **EXIT (SALIR)**.

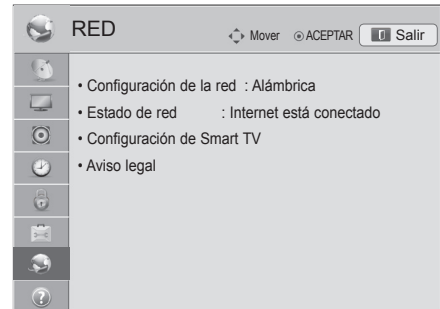

Los ajustes de red disponibles se describen a continuación:

Ajuste	Descripción
Configuración de red	Permite configurar los ajustes de red (Consulte la página46).
Estado de red	Muestra el estado de la red (Consulte la página52).
Configuración de Smart TV	Permite definir la región para la que desea que se proporcione información meteorológica y administrar los ID añadidos a la TV.
	Ajuste
	Country Setting Permite definir el país para los servicios Premium. Se proporcionan distintos servicios Premium en función del país que defina.
	Weather Effect Permite establecer la región para la que se mostrará la previsión meteorológica de fondo en el servicio Premium. Seleccione la región.
	Premium Version Permite visualizar la versión del servicio Premium.
	ID Management Permite administrar el historial de inicio de sesión de los ID añadidos a la TV.
	Reajuste Elimina todos los ID añadidos en la TV.
Aviso legal	Muestra el aviso legal. (Consulte la página54)

Ajustes de SOPORTE

- 1 Pulse **Home (Inicio)** para acceder a Menú principal.
- 2 Pulse los botones de navegación para desplazarse hasta **CONFIGURAR** y pulse **OK (ACEPTAR)**.
- 3 Pulse los botones de navegación para desplazarse hasta **SOPORTE** y pulse **OK (ACEPTAR)**.
- 4 Pulse los botones de navegación para desplazarse hasta el ajuste o la opción que desee y pulse **OK (ACEPTAR)**.
- Para volver al nivel anterior, pulse **BACK (ATRÁS)**.
- 5 Cuando haya finalizado, pulse **EXIT (SALIR)**.

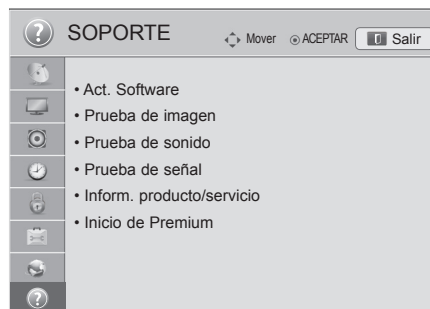

Los ajustes de soporte disponibles se describen a continuación:

Ajuste	Descripción
Act. Software	Permite actualizar la TV con el firmware más reciente.
Prueba de imagen	Permite ejecutar pruebas de imagen o de sonido integrado. » Si la prueba encuentra un error, seleccione Sí. A continuación, aparecerá información sobre el producto o servicio.
Prueba de sonido	» Si la prueba no detecta ningún error, compruebe el estado de las conexiones de los dispositivos externos y consulte el manual de los dispositivos externos.
Prueba de señal	Muestra la información de servicio, MUX, etc. <div style="border: 1px solid black; border-radius: 10px; padding: 10px; margin: 10px 0;"> <p>NOTA</p> <ul style="list-style-type: none"> • Aparece la información y la intensidad de la señal del MUX* sintonizado. • Aparece la información de señal y el nombre del servicio del MUX seleccionado. (*MUX: un directorio de canales superior en emisiones digitales [cada MUX contiene varios canales]). • Si selecciona Satélite como fuente de entrada de la sintonización automática, no aparece ninguna prueba de señal. Si selecciona Antena y Satélite o Cable y Satélite, aparece una prueba de señal solo para Antena o Cable. </div>
Inform. producto/servicio	Muestra la información del producto o servicio. El servicio de atención al cliente puede variar de un país a otro.
Inicio de Premium	Inicie el menú Premium si se produce un error mientras se actualiza el menú Premium. A continuación, la TV se apaga y se vuelve a encender automáticamente.

CONEXIONES

Conecte varios dispositivos externos a la TV y cambie entre los modos de entrada para seleccionar un dispositivo externo. Para obtener más información sobre la conexión de dispositivos externos, consulte el manual que se incluye con cada dispositivo.

Los dispositivos externos disponibles son: receptores HD, reproductores de DVD, vídeos, sistemas de audio, dispositivos de almacenamiento USB, PC, consolas de juegos, etc.

NOTA

- Si graba un programa de TV en un grabador de DVD o un vídeo, asegúrese de conectar el cable de entrada de señal de TV a la TV a través del grabador de DVD o del vídeo. Para obtener más información sobre la grabación, consulte el manual que se incluye con el dispositivo que se conecte.
- La conexión de dispositivos externos puede variar entre distintos modelos.
- Conecte los dispositivos externos a la TV independientemente del orden de los puertos de la TV.

Descripción general de las conexiones

Conecte los distintos dispositivos externos a los puertos situados en el panel posterior de la TV.

- 1 Encuentre el dispositivo externo que desee conectar a la TV tal y como se muestra en la siguiente ilustración.
- 2 Compruebe el tipo de conexión del dispositivo externo.
- 3 Consulte la ilustración adecuada para constatar los datos de conexión.

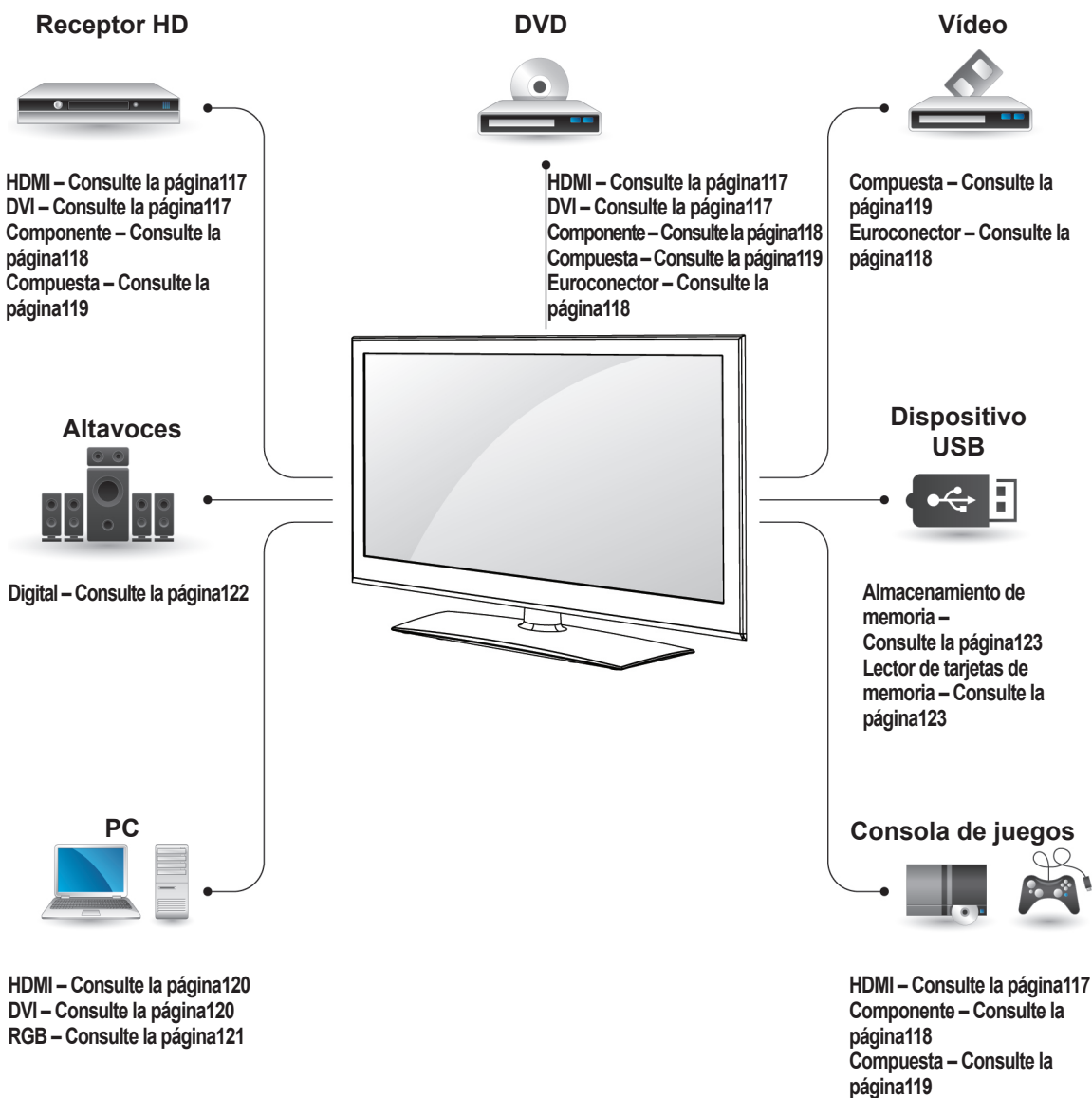

! NOTA

- Si conecta una consola de juegos a la TV, emplee el cable proporcionado con el dispositivo en cuestión.
- Consulte el manual del equipo externo para obtener las instrucciones de funcionamiento.

- La sección **CONEXIONES** utiliza principalmente diagramas para los modelos 32/37/42/47LV37**.
- La imagen que se muestra puede diferir de la de su TV.

Conexión a un receptor HD, reproductor de DVD o vídeo

Conecte un receptor HD, un reproductor de DVD o un vídeo a la TV y seleccione el modo de entrada correspondiente.

Conexión HDMI

Transmite las señales de audio y vídeo digital de un dispositivo externo a la TV. Use el cable HDMI para conectar el dispositivo externo a la TV, tal y como se muestra en la siguiente ilustración.

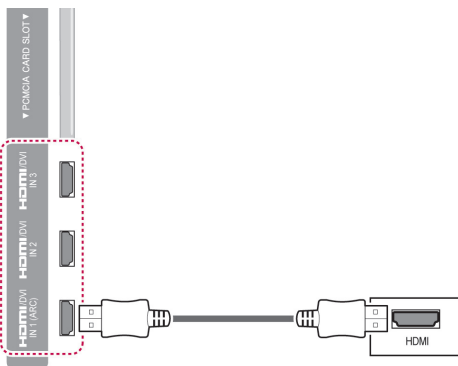

! NOTA

- Utilice el cable HDMI™ de alta velocidad más reciente con la función CEC (control de electrónica de consumo).
- Los cables HDMI™ de alta velocidad están preparados para transportar una señal HD de 1080p o superior.

Conexión de DVI a HDMI

Transmite la señal de vídeo digital de un dispositivo externo a la TV. Use el cable DVI-HDMI para conectar el dispositivo externo a la TV, tal y como se muestra en la siguiente ilustración. Para transmitir una señal de audio, conecte un cable de audio.

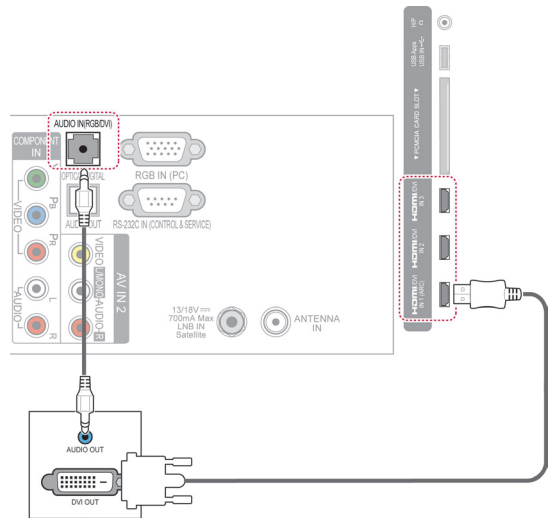

Conexión de componentes

Transmite las señales analógicas de audio y vídeo desde un dispositivo externo a la TV. Use el cable de componentes para conectar el dispositivo externo a la TV, tal y como se muestra en la siguiente ilustración.

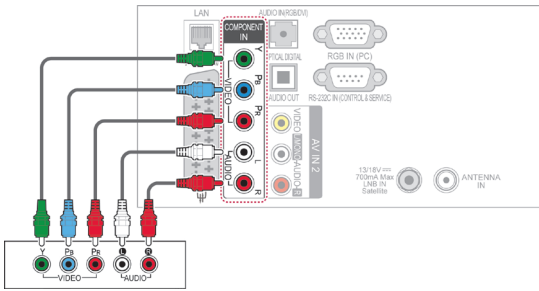

Conexión con euroconector

Transmite las señales de audio y vídeo de un dispositivo externo a la TV. Use el cable euroconector para conectar el dispositivo externo a la TV, tal y como se muestra en la siguiente ilustración. Si quiere mostrar imágenes mediante la búsqueda progresiva, debe asegurarse de emplear el cable euroconector.

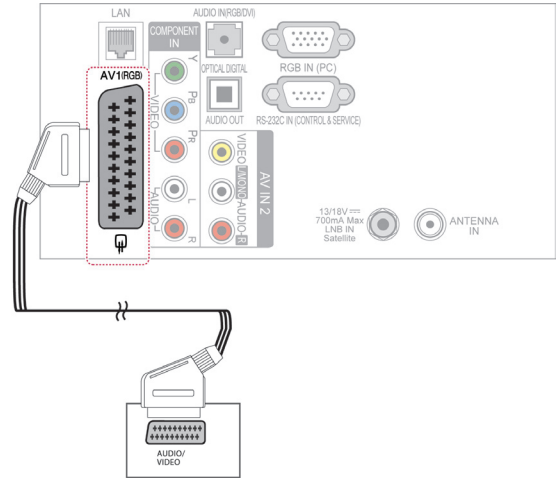

! NOTA

- Si los cables no se instalan correctamente, puede que la imagen se visualice en blanco y negro o con los colores distorsionados. Compruebe que los cables estén conectados al conector del color correspondiente.

Tipo de salida / Modo de entrada actual	AV1 (Salida de TV ¹)	AV1 (Cuando hay en curso una grabación programada de DTV con un equipo de grabación).
TV digital	TV digital	O
TV analógica y AV	TV analógica	O
Componente/ RGB	TV analógica	(El modo de entrada se convierte a DTV).
HDMI	X	X

1 Salida de TV: salida de señales de TV analógica o digital.

! NOTA

- Todo cable euroconector que se emplee deberá estar blindado.
- Cuando visualice la TV digital en modo de imagen 3D, no podrá utilizar el euroconector para las señales de salida del monitor. (Solo para los modelos 3D)
- Si activa el modo 3D mientras se realiza una grabación de TV digital programada, no podrá utilizar el euroconector para las señales de salida del monitor, y la grabación no podrá realizarse. (Solo para los modelos 3D)

Conexión compuesta

Transmite las señales analógicas de audio y vídeo desde un dispositivo externo a la TV. Use el cable compuesto para conectar el dispositivo externo a la TV, tal y como se muestra en la siguiente ilustración.

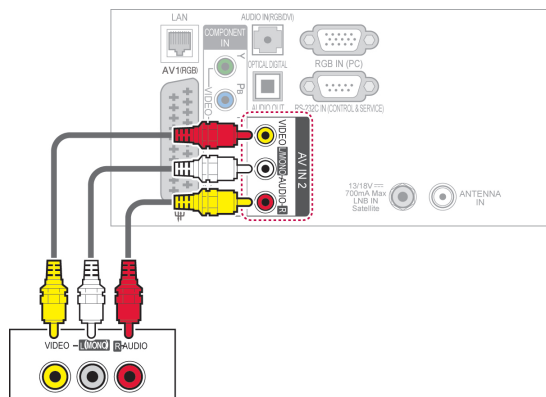

! NOTA

- Si dispone de un vídeo con audio Mono, use el cable de audio para conectar el vídeo a la toma AUDIO L/MONO de la TV.

Conexión a un PC

! NOTA

- Se recomienda usar la conexión HDMI de la TV para obtener la mejor calidad de imagen.

Conexión HDMI

Transmite las señales de audio y vídeo digital de un PC a la TV. Conecte el PC a la TV con el cable HDMI como se muestra en las ilustraciones siguientes.

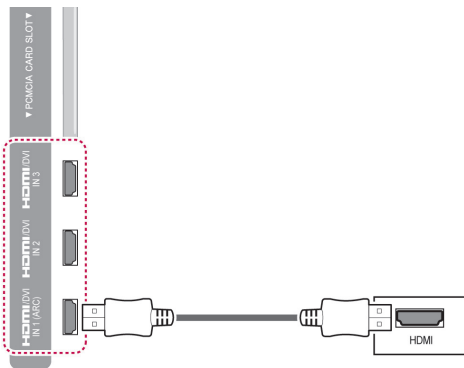

Conexión de DVI a HDMI

Transmite la señal de vídeo digital del PC a la TV. Use el cable DVI-HDMI para conectar el PC a la TV, tal y como se muestra en la siguiente ilustración. Para transmitir una señal de audio, conecte un cable de audio.

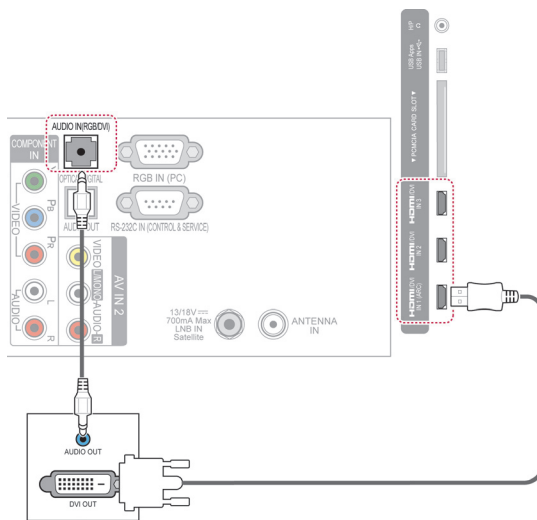

Conexión RGB

Transmite la señal de vídeo analógica del PC a la TV. Use el cable de señales D-sub de 15 patillas proporcionado para conectar el PC y la TV, tal y como se muestra en las ilustraciones siguientes. Para transmitir una señal de audio, conecte un cable de audio.

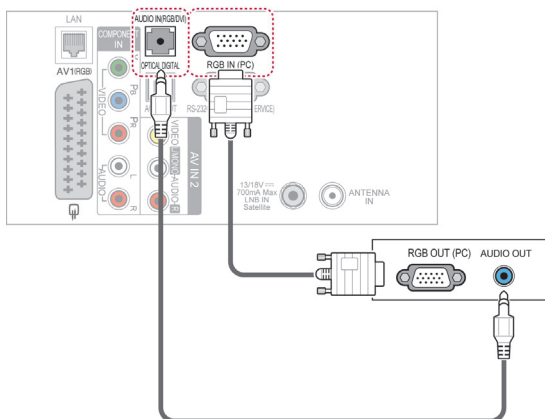

! NOTA

- En el modo PC pueden producirse interferencias relacionadas con la resolución, el patrón vertical, así como el contraste y la luminosidad. Cambie la resolución del modo PC, modifique el índice de actualización o ajuste la luminosidad y el contraste en el menú hasta obtener una imagen clara. Si el índice de actualización de la tarjeta gráfica del PC no se puede modificar, cambie de tarjeta gráfica o póngase en contacto con el fabricante de la tarjeta gráfica del PC.
- La forma de onda de entrada de sincronización es independiente para la frecuencia horizontal y la vertical.
- Le recomendamos que utilice 1.920 x 1.080, 60 Hz para el modo de PC. Esta opción debería proporcionar la mejor calidad de imagen.
- Conecte el cable de señal desde el puerto de salida del monitor del PC al puerto RGB (PC) de la TV, o bien el cable de señal desde el puerto de salida HDMI del PC al puerto de entrada HDMI IN (o HDMI/DVI IN) de la TV.
- Conecte el cable de audio del PC en la entrada de audio de la TV. (Los cables de audio no se incluyen con la TV).
- Si utiliza una tarjeta de sonido, ajuste el sonido del PC según corresponda.
- Si la tarjeta gráfica del PC no permite la salida simultánea de RGB digital y analógico, para mostrar la salida del PC en la TV realice la conexión en RGB o en la entrada HDMI IN (o HDMI/DVI IN).
- Si se utiliza un cable de HDMI a DVI, es posible que el modo DOS no funcione según la tarjeta de vídeo.
- Si utiliza un cable RGB-PC demasiado largo, es posible que aparezcan interferencias en la pantalla. Recomendamos utilizar cables de menos de 5 m de longitud. De este modo obtendrá la mejor calidad de imagen.

Conexión a un sistema de audio

Puede emplear un sistema de audio externo en vez de los altavoces integrados.

! NOTA

- Si emplea un dispositivo de audio externo en vez de los altavoces integrados, desactive la función Altavoces de TV. (Consulte la página 105)

Conexión óptica de audio digital

Transmite la señal de audio digital de la TV a un dispositivo externo. Use el cable de audio óptico para conectar el dispositivo externo a la TV, tal y como se muestra en la siguiente ilustración.

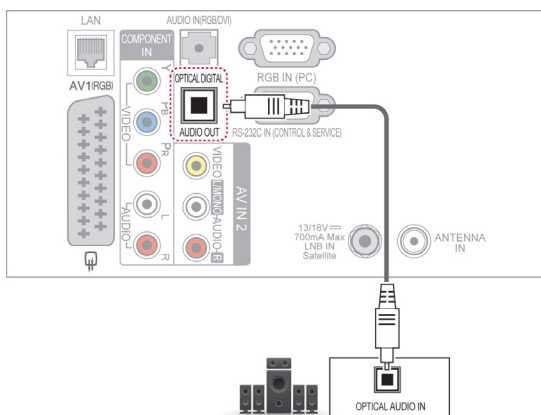

ESPAÑOL

! PRECAUCIÓN

- No mire directamente el puerto de salida óptica. El haz de luz del láser puede dañar la vista.

Conexión de auriculares

(En función del modelo)

Puede escuchar el sonido a través de unos auriculares.



! NOTA

- Al conectar los auriculares se desactivarán las opciones del menú AUDIO.
- Al cambiar a **MODO AV** con unos auriculares conectados, el cambio se aplica al vídeo, pero no al audio.
- La salida óptica de audio digital no estará disponible al conectar unos auriculares.
- Impedancia de los auriculares: 16 Ω
- Salida de audio máxima de los auriculares: de 10 mW a 15 mW
- Tamaño de la clavija de los auriculares: 0,35 cm

Conexión de un dispositivo USB

Conecte un dispositivo de almacenamiento USB, como una memoria flash USB, un disco duro externo o un lector de tarjetas de memoria USB a la TV y acceda al menú Smart Share para utilizar varios archivos multimedia. Consulte "Conexión de dispositivos de almacenamiento USB" y "Búsqueda de archivos".

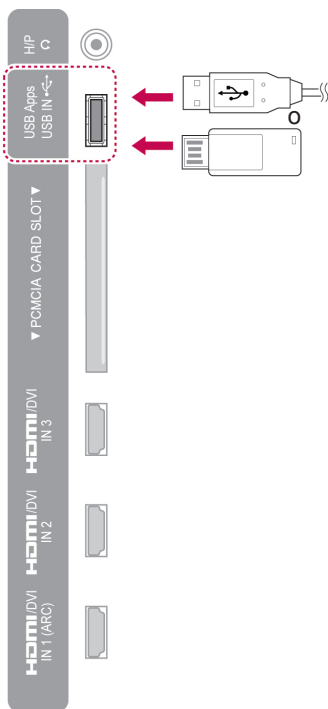

Conexión a un módulo CI

Puede visualizar los servicios de abono (de pago) en el modo de DTV. Esta función no está disponible en todos los países. (Consulte la página 41).

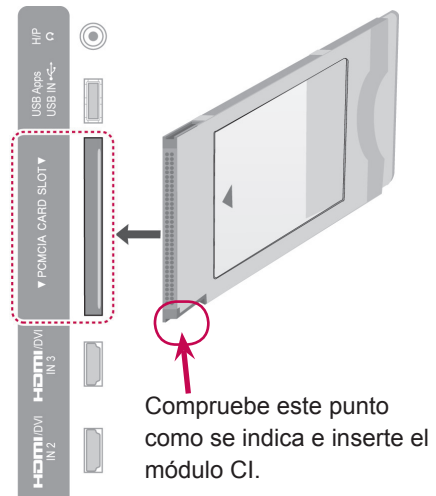

! NOTA

- Compruebe si el módulo CI se ha insertado en la ranura para tarjeta PCMCIA en la dirección correcta. Si el módulo no se ha insertado correctamente, podría causar daños en la TV y la ranura para tarjeta PCMCIA.

Conexión a un receptor de medios inalámbrico

(En función del modelo)

Las TV LG con un puerto de control inalámbrico admiten el receptor de medios inalámbrico LG, que se vende por separado. Cuando conecte el dispositivo de seguridad inalámbrico (incluido con el receptor de medios inalámbrico) a la TV, pueden conectarse dispositivos externos al receptor de medios inalámbrico LG, y se enviarán datos de vídeo y audio a la TV de forma inalámbrica.

Consulte el manual del receptor de medios inalámbrico para obtener las instrucciones de funcionamiento.



Receptor de medios inalámbrico de LG

! NOTA

- Al utilizar el dispositivo externo conectado al receptor de medios inalámbrico, es posible que algunas funciones del menú TV no funcionen.

Conexión SIMPLINK

Reproduzca y controle el dispositivo AV conectado con el cable HDMI a través de HDMI-CEC. Esta TV puede funcionar con los dispositivos que admiten HDMI-CEC, pero solamente se admiten los dispositivos que llevan el logotipo .

Conecte un extremo del cable HDMI al terminal HDMI/DVI IN (ENTRADA HDMI/DVI) o HDMI IN (ENTRADA HDMI) de la parte posterior de la TV, y el otro extremo al dispositivo SIMPLINK.

! NOTA

- Si el dispositivo conectado no admite HDMI-CEC, la función SIMPLINK no está disponible.
- Para utilizar SIMPLINK, debe emplearse un cable HDMI de alta velocidad con función *CEC. (*CEC: control de electrónica de consumo).
- Puede que SIMPLINK no funcione correctamente si tiene un dispositivo de terceros con la función HDMI-CEC.
- La función SIMPLINK no es compatible con la salida externa inalámbrica.

Activación y uso de los menús de SIMPLINK

- 1 Pulse **INPUT (ENTRADA)** para acceder a las fuentes de entrada.
- 2 Pulse el botón rojo para acceder a los menús de SIMPLINK.
- 3 Pulse los botones de navegación para seleccionar **Conex**.
- 4 Pulse los botones de navegación para desplazarse hasta uno de los dispositivos y pulse **OK (ACEPTAR)**.

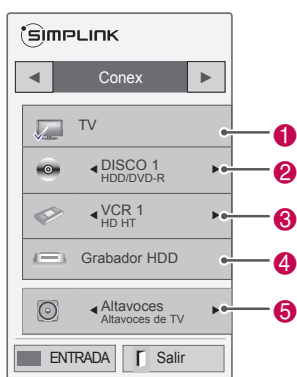

N.º	Descripción
1	Muestra el canal de TV que se estaba viendo anteriormente.
2	Reproduce los discos. Cuando hay varios discos disponibles, el título del disco aparece en la parte inferior de la pantalla.
3	Controla el vídeo conectado.
4	Reproducción de las grabaciones de un disco duro: controla las grabaciones almacenadas en una unidad de disco duro.
5	Salida de audio a los altavoces del sistema de cine en casa o salida de audio a la TV: cambia la salida de audio entre los altavoces del sistema de cine en casa y los altavoces de la TV.

- Aparece una marca de verificación junto al dispositivo seleccionado.
 - Los dispositivos disponibles se muestran con un color luminoso.
 - Los dispositivos no disponibles se muestran en color gris.
- 5 Controle el dispositivo AV seleccionado.
 - **Reproducción directa:** una vez conectados los dispositivos AV a la TV, es posible controlarlos directamente y reproducir el contenido sin necesidad de ninguna configuración adicional.
 - **Selección de dispositivos AV:** le permite seleccionar uno de los dispositivos AV conectados a la TV.
 - **Reproducción de discos:** le permite controlar los dispositivos AV conectados con los botones de navegación, **OK (ACEPTAR)**, **▶**, **■**, **⏪** y **⏩**.
 - **Apagado de todos los dispositivos:** cuando apague la TV, se apagarán todos los dispositivos conectados.
 - **Cambio de la salida de audio:** ofrece un modo sencillo de cambiar de salida de audio.
 - **Sincronización de encendido:** cuando se comienza a reproducir el equipo con función SIMPLINK conectado al terminal de HDMI, la TV se enciende automáticamente.

! NOTA

- Si cambia de fuente de entrada con el botón **INPUT (ENTRADA)**, la función en curso del dispositivo SIMPLINK se detiene.
- Si selecciona un dispositivo que cuenta con la función de cine en casa, la salida de sonido se envía automáticamente a los altavoces del sistema de cine en casa y los altavoces de la TV se desactivan.
- Si un sistema de cine en casa conectado con función SIMPLINK no reproduce el sonido de la TV, utilice un cable óptico para conectar el terminal de salida DIGITAL AUDIO OUT situado en la parte posterior de la TV al terminal de entrada DIGITAL AUDIO IN de la parte posterior del dispositivo SIMPLINK.

TELETEXTO

- Esta función no está disponible en todos los países.

Teletexto es un servicio que la mayoría de los canales de TV emiten gratuitamente con el fin de proporcionar la información más reciente sobre noticias, meteorología, programas de televisión, mercado de valores y muchos otros temas.

El decodificador de teletexto de esta TV admite los sistemas SIMPLE, TOP y FASTEXT. El sistema SIMPLE (teletexto estándar) está compuesto por un número de páginas que se seleccionan directamente introduciendo el número de página correspondiente. TOP y FASTEXT son sistemas más modernos que permiten una selección fácil y rápida de la información de teletexto.

Activación/desactivación

Pulse el botón **TEXT (TELETEXTO)** para cambiar al modo de teletexto. La página inicial o la última página visualizada aparece en la pantalla.

En el encabezamiento de la pantalla, aparecen dos números de página, el nombre del canal de TV, así como la fecha y la hora. El primer número de página indica su selección, mientras que el segundo indica la página que se está visualizando. Pulse el botón **TEXT (TELETEXTO)** para salir del modo de teletexto. El modo anterior vuelve a aparecer en la pantalla.

Teletexto tipo SIMPLE

Selección de páginas

- 1 Introduzca el número de página deseado, formado por tres dígitos, con los botones NUMÉRICOS. Si pulsa un número equivocado durante la selección, deberá completar el número de tres dígitos y volver a introducir el número de página correcto.
- 2 Los botones **P ^** **v** pueden emplearse para seleccionar la página anterior o siguiente.

Teletexto tipo TOP

En la guía de usuario aparecen cuatro campos (rojo, verde, amarillo y azul) en la parte inferior de la pantalla. El campo amarillo se refiere al grupo siguiente y el campo azul indica el bloque siguiente.

Selección de grupos/bloques/páginas

- 1 Con el botón azul puede avanzar de un bloque a otro.
- 2 Utilice el botón amarillo para pasar al grupo siguiente, pasando automáticamente al siguiente bloque.
- 3 Con el botón verde puede pasar a la página siguiente, pasando automáticamente al siguiente grupo.
- 4 También se puede emplear el botón **P ^**. El botón rojo le permite volver a la selección anterior. También puede utilizar el botón **P v**.

Selección directa de páginas

Como en el modo SIMPLE de teletexto, podrá seleccionar una determinada página si introduce su número, formado por tres dígitos, mediante los botones NUMÉRICOS en el modo TOP.

Fastext

Las páginas del teletexto están indicadas con un código de color en la parte inferior de la pantalla y se seleccionan pulsando el botón del color correspondiente.

Selección de páginas

- 1 Pulse el botón **T.OPT (OPCIÓN DE TELETEXTO)** y, a continuación, utilice los botones de navegación para seleccionar el menú . Se visualiza la página del índice.
- 2 Podrá seleccionar las páginas indicadas con un código de color en la línea inferior de la pantalla mediante el botón del color correspondiente.
- 3 Como en el modo SIMPLE de teletexto, podrá seleccionar una determinada página si introduce su número, formado por tres dígitos, mediante los botones NUMÉRICOS en el modo FASTEXT.
- 4 Los botones **P** \wedge \vee pueden emplearse para seleccionar la página anterior o siguiente.

Funciones de teletexto especiales

Pulse el botón **T. OPT (OPCIÓN DE TELETEXTO)** y, después, utilice los botones de navegación para seleccionar el menú **Opción de texto**.

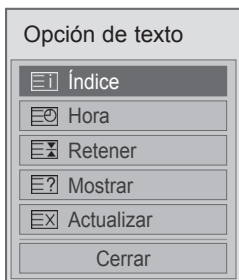

Índice

Permite seleccionar la página de índice.

Hora

Cuando vea un programa de televisión, seleccione este menú para visualizar la hora en la esquina superior derecha de la pantalla. En el modo teletexto, pulse este botón para seleccionar un número de subpágina. El número de subpágina aparece en la parte inferior de la pantalla. Para retener la subpágina o pasar a otra, pulse los botones rojo/verde, < > o los botones NUMÉRICOS.

Retener

Detiene el cambio de página automático que se produce cuando una página de teletexto está compuesta por 2 o más subpáginas. El número de subpáginas y la subpágina que se visualiza, aparecen normalmente en la pantalla debajo de la hora. Al seleccionar este menú, el símbolo de detención se visualizará en la esquina superior izquierda de la pantalla, y el cambio automático de página estará inactivo.

Mostrar

Seleccione este menú para visualizar la información oculta, como soluciones para adivinanzas o puzzles.

Actualizar

Muestra la imagen de TV en pantalla mientras se espera la página de teletexto siguiente. La indicación aparece en la esquina superior izquierda de la pantalla. Cuando la página actualizada está disponible, la indicación cambia al número de página. Seleccione este menú de nuevo para ver la página del teletexto actualizada.

NOTA

- En el Reino Unido (en modo digital), el botón **T. OPT (OPCIÓN DE TELETEXTO)** no funciona.

TELETEXTO DIGITAL

- Funciona solamente en Reino Unido e Irlanda.

La TV proporciona acceso a un sistema de teletexto digital que supone enormes mejoras sobre la presentación tradicional del texto, las imágenes, etc.

Se puede acceder al teletexto digital mediante servicios especiales de teletexto digital y servicios específicos que emiten teletexto digital.

Teletexto dentro del servicio digital



- 1 Pulse los botones numéricos o los botones **P** \wedge \vee para seleccionar un servicio digital que emita teletexto digital.
- 2 Siga las indicaciones del teletexto digital y avance al paso siguiente con los botones **TEXT (TELETEXTO)**, **OK (ACEPTAR)**, los botones de navegación, los botones rojo, verde, amarillo y azul o los botones **NUMÉRICOS**, etc.
- 3 Para cambiar de servicio de teletexto digital, basta con seleccionar otro servicio diferente con los botones numéricos o los botones **P** \wedge \vee .

Teletexto en el servicio digital



- 1 Pulse los botones numéricos o los botones **P** \wedge \vee para seleccionar un servicio determinado que emita teletexto digital.
- 2 Pulse **TEXT (TELETEXTO)** o los botones de colores para activar el teletexto.
- 3 Siga las indicaciones del teletexto digital y avance al paso siguiente con los botones **OK (ACEPTAR)**, los botones de navegación, los botones rojo, verde, amarillo y azul o los botones **NUMÉRICOS**, etc.
- 4 Pulse **TEXT (TELETEXTO)** o los botones de colores para desactivar el teletexto digital y volver al modo de TV.

Algunos servicios permiten acceder a servicios de teletexto con el botón rojo.

MANTENIMIENTO

Actualice y limpie la TV con regularidad para mantener el mejor rendimiento y prolongar la vida del producto.

Actualización del firmware de la TV

Descargue e instale el firmware más reciente a través del servidor de actualización de firmware o de un servicio OTA para mejorar o cambiar las funciones del producto o añadir nuevas funciones. Es posible que la actualización de firmware no funcione correctamente en algunos entornos de Internet o cuando la señal de DTV es débil. En ese caso, puede realizar la actualización del firmware más reciente a través del centro de servicios de LG Electronics.

Para comprobar la versión actual del firmware o actualizar el firmware:

- 1 Pulse **Home (Inicio)** para acceder a Menú principal.
- 2 Pulse los botones de navegación para desplazarse hasta **CONFIGURAR** y pulse **OK (ACEPTAR)**.
- 3 Pulse los botones de navegación para desplazarse hasta **SOPORTE** y pulse **OK (ACEPTAR)**.
- 4 Pulse los botones de navegación para desplazarse hasta **Act. Software** y pulse **OK (ACEPTAR)**. Aparece la versión actual del firmware.
- 5 Seleccione **Revisar Versión de Actualización** para comprobar manualmente si hay una nueva versión del firmware.

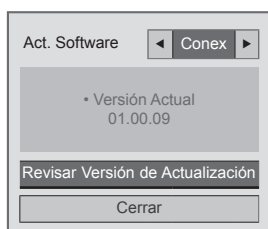

Si selecciona **Act. Software - Conex**, la TV encuentra el nuevo firmware a través del servicio NSU*/OTA* y aparece la ventana emergente de actualización en la pantalla.

* NSU (Network Software Update): si la TV está conectada a Internet, la TV encuentra el nuevo firmware cargado en el servidor de LG.

* OTA (Over The Air): si se utiliza un sistema de emisión digital, la TV recibe el nuevo firmware a través de la señal de DTV.

! NOTA

- Mientras se actualiza el firmware, no desconecte el cable LAN, no apague la TV ni desenchufe el cable de alimentación.
 - Si cambia de canal durante la actualización de firmware a través de OTA, la actualización se detiene. El proceso se reanuda cuando se vuelve al programa original. La actualización continúa aunque se haya apagado la alimentación con el mando a distancia. En ese caso, es normal que el color del indicador de encendido cambie y que aparezca una luz tenue en la pantalla. El sistema vuelve a funcionar con normalidad una vez completada la actualización.
 - El servicio Premium permanece desactivado mientras el software se está actualizando a través de NSU.
 - Puede comprobar el estado de la actualización de software en el menú Act. Software o mediante la información de actualización que se muestra debajo del visor de canales.
 - Servicio de actualización de enlaces (solo modelos nórdicos): puede comprobar si el servicio OTA de LG está disponible en el canal de DTV pulsando este botón del mando a distancia Magic Motion o el botón rojo cuando aparezca el mensaje "Buscar actualiz." debajo del visor de canales.
- 6 Cuando se haya completado la actualización, la TV se reiniciará automáticamente en 5 segundos. Es posible que tenga que restablecer algunos menús como **CONFIGURAR**, **IMAGEN** o **AUDIO**.

! NOTA

- No se puede restablecer ninguna versión más antigua del firmware.
- El periodo de tiempo necesario para la actualización del firmware puede variar en función del tamaño del firmware, del estado de la red o de la intensidad de la señal de DTV.
- Si no puede descargar la actualización de firmware en modo inalámbrico, conecte provisionalmente un cable directamente al router. Si sigue sin poder descargarla, póngase en contacto con el servicio de atención al cliente.

Limpeza de la TV



PRECAUCIÓN

- En primer lugar, apague el aparato y desconecte el cable de alimentación y el resto de cables.
- Si no va usar la TV durante un periodo prolongado, desconecte el cable de alimentación de la toma de pared para evitar posibles daños por rayos o subidas de corriente.

La pantalla y el marco

Para eliminar el polvo o la suciedad leve, use un paño suave, seco y limpio para limpiar la superficie.

Para eliminar la suciedad más incrustada, emplee un paño suave humedecido con agua limpia o un detergente suave diluido. A continuación, seque de inmediato el aparato con un paño seco.



PRECAUCIÓN

- No empuje, frote ni golpee la superficie con la uña ni con objetos puntiagudos, ya que esto podría arañar la pantalla y distorsionar la imagen.
- No emplee productos químicos, como cera, benceno, alcohol, disolventes, insecticidas, ambientadores y lubricantes, ya que pueden dañar la superficie de la pantalla y causar decoloraciones.

La carcasa y el soporte

Para eliminar el polvo o la suciedad leve, use un paño suave, seco y limpio para limpiar la carcasa. Para eliminar la suciedad más incrustada de la carcasa, emplee un paño suave humedecido con agua limpia o con agua y solo un poco de detergente suave. A continuación, seque de inmediato el aparato con un paño seco.



PRECAUCIÓN

- No pulverice líquido sobre la superficie. Si penetra agua en la TV, puede producirse un incendio, una descarga eléctrica o un funcionamiento incorrecto.
- No emplee productos químicos, dado que esto puede deteriorar la superficie.

El cable de alimentación

Elimine con frecuencia el polvo y la suciedad acumulada en el cable de alimentación.

Cómo impedir las imágenes "quemadas" o "impresas" en la pantalla de la TV

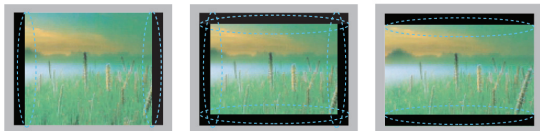

- Si una imagen fija se muestra en la pantalla de la TV durante demasiado tiempo, se queda impresa y se produce una desfiguración permanente en la pantalla. Estas imágenes "quemadas" o "impresas" no están cubiertas por la garantía.
- Si se establece el formato 4:3 en la TV durante mucho tiempo, se pueden producir imágenes "quemadas" en la zona del recuadro de la pantalla.
- Evite mostrar una imagen fija en la pantalla de la TV durante un tiempo prolongado (2 o más horas en pantallas LCD, 1 hora o más para TV de plasma) para impedir las imágenes "quemadas".

SOLUCIÓN DE PROBLEMAS

General

Problema	Solución
No se puede controlar la TV con el mando a distancia.	<ul style="list-style-type: none"> • Compruebe el sensor para el mando a distancia del producto e inténtelo de nuevo. • Compruebe si hay algún obstáculo entre el producto y el sensor para el mando a distancia. • Compruebe si el mando a distancia tiene pilas con carga y que éstas estén bien colocadas (\oplus en \oplus y \ominus en \ominus). • Compruebe si se ha establecido el modo de entrada adecuado, como TV o VCR, para usar el mando a distancia.
No se muestra ninguna imagen ni se produce ningún sonido.	<ul style="list-style-type: none"> • Compruebe si el producto está encendido. • Compruebe si el cable de alimentación está conectado a una toma de pared. • Compruebe si hay algún problema con la toma de pared. Para ello, conecte otros productos.
La imagen aparece lentamente cuando se enciende la TV.	<ul style="list-style-type: none"> • La imagen tarda en aparecer durante el proceso de inicio del producto. Esto es normal. Si la imagen no aparece transcurridos varios minutos, desenchufe la TV durante 30 segundos y vuelva a intentarlo. Si la imagen sigue sin aparecer, póngase en contacto con el centro de servicio autorizado en su zona.
No se pueden conectar dispositivos externos.	<ul style="list-style-type: none"> • Consulte la sección "Descripción general de las conexiones" y conecte un dispositivo externo.
La TV se apaga repentinamente.	<ul style="list-style-type: none"> • Compruebe los ajustes de control de alimentación. Puede que se haya cortado el suministro eléctrico. • Compruebe si la función de desconexión automática está activada en la opción Ajuste de hora. Consulte la sección "Temporizador Apagado". • Si no hay señal cuando la TV está encendida, la TV se apagará automáticamente transcurridos 15 minutos de inactividad.

Audio

Problema	Solución
No se produce ningún sonido mientras se muestran imágenes.	<ul style="list-style-type: none"> • Pulse los botones \triangleleft + o -. • Pulse el botón MUTE (SILENCIO) para comprobar si el silencio se ha activado. • Cambie de canal. Puede que haya un problema con la emisión. • Compruebe si los cables de audio están bien conectados. • Compruebe si la opción Altavoces de TV del menú está activada.
No hay señal de salida en uno de los altavoces.	<ul style="list-style-type: none"> • Ajuste la opción Balance del menú.
Se oye un ruido poco corriente en el interior de la TV.	<ul style="list-style-type: none"> • Un cambio de temperatura y humedad puede producir un ruido atípico cuando el producto se enciende y se apaga. No existe ningún problema con el producto.

Vídeo

Problema	Resolución
Una imagen se muestra en blanco y negro o la calidad del color es baja.	<ul style="list-style-type: none"> • Cambie el ajuste de color en la opción del menú. • Mantenga una distancia adecuada entre el producto y otros aparatos electrónicos. • Cambie de canal. Puede que haya un problema con la emisión.
Aparecen barras horizontales o verticales, o la imagen se muestra difuminada.	<ul style="list-style-type: none"> • Compruebe si hay interferencias locales, como las producidas por un aparato eléctrico o una herramienta eléctrica.
Aparecen líneas o rayas en las imágenes.	<ul style="list-style-type: none"> • Compruebe la antena y oriéntela en la dirección adecuada.
Aparecen imágenes posteriores (fantasma) cuando el producto se apaga.	<ul style="list-style-type: none"> • Puede que los píxeles se hayan dañado por una imagen fija que se ha mostrado durante demasiado tiempo (imagen quemada). Utilice un salvapantallas para evitar el daño de los píxeles de la pantalla.
El producto está encendido pero la imagen se muestra sumamente oscura.	<ul style="list-style-type: none"> • Ajuste la luminosidad y el contraste en la opción del menú.
Aparece el mensaje "Sin señal" en la pantalla.	<ul style="list-style-type: none"> • Compruebe si el cable de señal está bien conectado entre la TV y los productos. • Pulse el botón INPUT (ENTRADA) para comprobar la fuente de entrada seleccionada.
Aparecen puntos negros en la pantalla.	<ul style="list-style-type: none"> • Algunos píxeles de color rojo, verde, blanco o negro pueden aparecer en la pantalla sin que se atribuyan a las características del panel. Esto es normal.
La compensación de la pantalla no es correcta.	<ul style="list-style-type: none"> • Cambie el ajuste de posición en la opción de menú. • Compruebe si el producto admite la frecuencia y la resolución de la tarjeta de vídeo. Si la frecuencia está fuera del rango, ajústela a la resolución recomendada con las opciones de pantalla del dispositivo externo.
Aparecen líneas finas en el fondo de la pantalla.	<ul style="list-style-type: none"> • Compruebe las conexiones del cable de vídeo.
Aparece ruido horizontal o caracteres difuminados.	<ul style="list-style-type: none"> • Cambie el ajuste de fase en la opción del menú. Consulte la sección "PANTALLA".
La recepción de algunos canales no es buena.	<ul style="list-style-type: none"> • Cambie de canal. Puede que haya un problema con la emisión. • Puede que la señal de la cadena o emisora sea débil. Oriente la antena hacia la dirección adecuada. • Compruebe si hay interferencias locales, como las producidas por un aparato eléctrico o una herramienta eléctrica.

ESPECIFICACIONES

MODELOS		32LV37**	37LV37**
		32LV3700-ZA / 32LV3700-ZC 32LV370S-ZB / 32LV3701-ZC 32LV3750-ZA / 32LV3750-ZC 32LV375G-ZC / 32LV375S-ZB 32LV375S-ZC / 32LV375T-ZA 32LV375T-ZC / 32LV375W-ZC	37LV3700-ZA / 37LV3700-ZC 37LV370S-ZB / 37LV3701-ZC 37LV3750-ZA / 37LV3750-ZC 37LV375G-ZC / 37LV375S-ZB 37LV375S-ZC / 37LV375T-ZA 37LV375T-ZC / 37LV375W-ZC
Dimensiones (ancho x alto x profundo)	Soporte incluido	764,0 mm x 545,0 mm x 240,0 mm	888,0 mm x 614,0 mm x 240,0 mm
	Soporte no incluido	764,0 mm x 484,0 mm x 35,4 mm	888,0 mm x 553,0 mm x 35,4 mm
Peso	Soporte incluido	11,4 kg	13,1 kg
	Soporte no incluido	9,6 kg	11,3 kg
Requisitos de alimentación		100-240 V de CA, 50/60 Hz	100-240 V de CA, 50/60 Hz
Consumo de energía		80 W	100 W
MODELOS		42LV37**	47LV37**
		42LV3700-ZA / 42LV3700-ZC 42LV370S-ZB / 42LV3701-ZC 42LV3750-ZA / 42LV3750-ZC 42LV375G-ZC / 42LV375S-ZB 42LV375S-ZC / 42LV375T-ZA 42LV375T-ZC / 42LV375W-ZC	47LV3700-ZA / 47LV3700-ZC 47LV370S-ZB / 47LV3701-ZC 47LV3750-ZA / 47LV3750-ZC 47LV375G-ZC / 47LV375S-ZB 47LV375S-ZC / 47LV375T-ZA 47LV375T-ZC / 47LV375W-ZC
Dimensiones (ancho x alto x profundo)	Soporte incluido	998,0 mm x 684,0 mm x 256,0 mm	1108,0 mm x 746,0 mm x 256,0 mm
	Soporte no incluido	998,0 mm x 615,0 mm x 30,4 mm	1108,0 mm x 677,0 mm x 30,4 mm
Peso	Soporte incluido	15,5 kg	20,9 kg
	Soporte no incluido	13,3 kg	18,7 kg
Requisitos de alimentación		100-240 V de CA, 50/60 Hz	100-240 V de CA, 50/60 Hz
Consumo de energía		110 W	140 W

Las especificaciones del producto que se indican anteriormente pueden cambiar sin previo aviso debido a una actualización de las funciones del producto.

MODELOS		32LV47**	37LV47**
		32LV470S-ZC	37LV470S-ZC
Dimensiones (ancho x alto x profundo)	Soporte incluido	772,0 mm x 549,0 mm x 240,0 mm	893,0 mm x 618,0 mm x 240,0 mm
	Soporte no incluido	772,0 mm x 490,0 mm x 34,9 mm	893,0 mm x 558,0 mm x 34,9 mm
Peso	Soporte incluido	10,9 kg	12,4 kg
	Soporte no incluido	9,1 kg	10,6 kg
Requisitos de alimentación		100-240 V de CA, 50/60 Hz	100-240 V de CA, 50/60 Hz
Consumo de energía		100 W	110 W
MODELOS		42LV47**	47LV47**
		42LV470S-ZC	47LV470S-ZC
Dimensiones (ancho x alto x profundo)	Soporte incluido	1005,0 mm x 688,0 mm x 256,0 mm	1115,0 mm x 750,0 mm x 256,0 mm
	Soporte no incluido	1005,0 mm x 621,0 mm x 29,9 mm	1115,0 mm x 683,0 mm x 29,9 mm
Peso	Soporte incluido	15,2 kg	20,7 kg
	Soporte no incluido	13,0 kg	18,5 kg
Requisitos de alimentación		100-240 V de CA, 50/60 Hz	100-240 V de CA, 50/60 Hz
Consumo de energía		130 W	140 W

Las especificaciones del producto que se indican anteriormente pueden cambiar sin previo aviso debido a una actualización de las funciones del producto.

MODELOS		32LW47**	42LW47**
		32LW470S-ZB	42LW470S-ZB
Dimensiones (ancho x alto x profundo)	Soporte incluido	772,0 mm x 551,0 mm x 240,0 mm	1005,0 mm x 686,0 mm x 255,0 mm
	Soporte no incluido	772,0 mm x 490,0 mm x 34,9 mm	1005,0 mm x 621,0 mm x 29,9 mm
Peso	Soporte incluido	10,5 kg	15,9 kg
	Soporte no incluido	8,2 kg	13,0 kg
Requisitos de alimentación		100-240 V de CA, 50/60 Hz	100-240 V de CA, 50/60 Hz
Consumo de energía		100 W	130 W
MODELOS		47LW47**	55LW47**
		47LW470S-ZB	55LW470S-ZB
Dimensiones (ancho x alto x profundo)	Soporte incluido	1115,0 mm x 748,0 mm x 255,0 mm	1293,0 mm x 851,0 mm x 341,0 mm
	Soporte no incluido	1115,0 mm x 683,0 mm x 29,9 mm	1293,0 mm x 785,0 mm x 29,9 mm
Peso	Soporte incluido	21,4 kg	27,0 kg
	Soporte no incluido	18,5 kg	22,0 kg
Requisitos de alimentación		100-240 V de CA, 50/60 Hz	100-240 V de CA, 50/60 Hz
Consumo de energía		140 W	160 W

Las especificaciones del producto que se indican anteriormente pueden cambiar sin previo aviso debido a una actualización de las funciones del producto.

MODELOS		47LK95**
		47LK950S-ZA
Dimensiones (ancho x alto x profundo)	Soporte incluido	1137,0 mm x 758,0 mm x 270,0 mm
	Soporte no incluido	1137,0 mm x 685,0 mm x 76,8 mm
Peso	Soporte incluido	20,3 kg
	Soporte no incluido	18,3 kg
Requisitos de alimentación		100-240 V de CA, 50/60 Hz
Consumo de energía		250 W

Las especificaciones del producto que se indican anteriormente pueden cambiar sin previo aviso debido a una actualización de las funciones del producto.

MODELOS		50PZ57**	60PZ57**
		50PZ570-ZB / 50PZ570G-ZB 50PZ570S-ZB / 50PZ570T-ZB 50PZ570W-ZB / 50PZ575S-ZB	60PZ570-ZB / 60PZ570G-ZB 60PZ570S-ZB / 60PZ570T-ZB 60PZ570W-ZB / 60PZ575S-ZB
Dimensiones (ancho x alto x profundo)	Soporte incluido	1172,3 mm x 770,9 mm x 289,8 mm	1391,1 mm x 905,2 mm x 334,7 mm
	Soporte no incluido	1172,3 mm x 712,2 mm x 52,5 mm	1391,1 mm x 835,5 mm x 52,5 mm
Peso	Soporte incluido	29,8 kg	42,6 kg
	Soporte no incluido	27,5 kg	38,5 kg

Las especificaciones del producto que se indican anteriormente pueden cambiar sin previo aviso debido a una actualización de las funciones del producto.

Para obtener información acerca de la fuente de alimentación y el consumo de energía, consulte la etiqueta del producto.

MODELOS		50PZ75**	60PZ75**
		50PZ750-ZA / 50PZ750G-ZA 50PZ750S-ZA / 50PZ750T-ZA 50PZ750W-ZA / 50PZ755S-ZA	60PZ750-ZA / 60PZ750G-ZA 60PZ750S-ZA / 60PZ750T-ZA 60PZ750W-ZA / 60PZ755S-ZA
Dimensiones (ancho x alto x profundo)	Soporte incluido	1185,2 mm x 782,6 mm x 317,2 mm	1404,0 mm x 911,4 mm x 364,4 mm
	Soporte no incluido	1185,2 mm x 714,0 mm x 49,6 mm	1404,0 mm x 837,8 mm x 49,6 mm
Peso	Soporte incluido	31,5 kg	46,3 kg
	Soporte no incluido	27,9 kg	40,3 kg

Las especificaciones del producto que se indican anteriormente pueden cambiar sin previo aviso debido a una actualización de las funciones del producto.

Para obtener información acerca de la fuente de alimentación y el consumo de energía, consulte la etiqueta del producto.

MODELOS		50PZ95**	60PZ95**
		50PZ950-ZA / 50PZ950G-ZA 50PZ950S-ZA / 50PZ950T-ZA 50PZ950W-ZA / 50PZ955S-ZA	60PZ950-ZA / 60PZ950G-ZA 60PZ950S-ZA / 60PZ950T-ZA 60PZ950W-ZA / 60PZ955S-ZA
Dimensiones (ancho x alto x profundo)	Soporte incluido	1175,2 mm x 787,6 mm x 317,2 mm	1393,4 mm x 916,4 mm x 364,4 mm
	Soporte no incluido	1175,2 mm x 720,6 mm x 49,6 mm	1393,4 mm x 843,8 mm x 49,6 mm
Peso	Soporte incluido	32,5 kg	46,3 kg
	Soporte no incluido	28,9 kg	40,3 kg

Las especificaciones del producto que se indican anteriormente pueden cambiar sin previo aviso debido a una actualización de las funciones del producto.

Para obtener información acerca de la fuente de alimentación y el consumo de energía, consulte la etiqueta del producto.

Tamaño del módulo CI (ancho x alto x profundo)		100,0 mm x 55,0 mm x 5,0 mm
Condiciones del entorno	Temperatura de funcionamiento	De 0 °C a 40 °C
	Humedad de funcionamiento	Menos del 80 %
	Temperatura de almacenamiento	De -20 °C a 60 °C
	Humedad de almacenamiento	Menos del 85%

	TV digital satélite ¹	TV digital ²	TV digital	TV analógica
Sistema de televisión	DVB-T DVB-C DVB-S/S2	DVB-T/T2 DVB-C	DVB-T DVB-C	PAL/SECAM B/G/D/K, PAL I/II y SECAM L/L ³
Cobertura de programas	VHF, UHF C-Band y Ku-Band	VHF y UHF		VHF: E2 a E12; UHF: E21 a E69; CATV: S1 a S20; HYPER: S21 a S47
Número máximo de programas almacenables	6,000	1,200		
Impedancia de antena externa	75 Ω			

1 Solo modelos satélite

2 Solo modelos compatibles con DVB-T2

3 Excepto para modelos compatibles con DVB-T2

Modos admitidos RGB-PC y HDMI/DVI-PC

Resolución	Frecuencia horizontal (kHz)	Frecuencia vertical (Hz)
720 x 400	31,468	70,08
640 x 480	31,469	59,94
800 x 600	37,879	60,31
1024 x 768	48,363	60,00
1360 x 768	47,72	59,80
1280 x 1024 (HDMI-PC)	63,981	60,02
1920 x 1080 (RGB-PC)	66,587	59,93
1920 x 1080 (HDMI-PC)	67,5	60,00

Modos admitidos HDMI/DVI-DTV

Resolución	Frecuencia horizontal (kHz)	Frecuencia vertical (Hz)
720 x 480	31,469 31,5	59,94 60
720 x 576	31,25	50
1280 x 720	37,5 44,96 45	50 59,94 60
1920 x 1080	33,72 33,75 28,125 26,97 27 33,716 33,75 56,25 67,43 67,5	59,94 60 50 23,97 24 29,976 30,00 50 59,94 60

Información de conexión de puertos de componentes

Puertos de componentes de la TV	Y	P _B	P _R
---------------------------------	---	----------------	----------------

Puertos de salida de vídeo del reproductor de DVD	Y	P _B	P _R
	Y	B-Y	R-Y
	Y	Cb	Cr
	Y	Pb	Pr

Señal	Componente	HDMI
480i/576i	O	X
480p/576p	O	O
720p/1080i	O	O
1080p	O (Solo 50/60 Hz)	O (24 Hz / 30 Hz / 50 Hz / 60 Hz)

Archivos DivX admitidos

Extensiones de archivo	Audio / Vídeo	Códec	Compatibilidad de nivel/perfil	Explicación
.asf .wmv	Vídeo	Perfil avanzado VC-1	Perfil avanzado en nivel 3 (por ejemplo, 720p60, 1080i60 ó 1080p30)	Solo se admiten los flujos que cumplen con el estándar SMPTE 421M VC-1.
		Perfiles simple y principal VC-1	Perfil simple en nivel medio (por ejemplo, CIF o QVGA) Perfil principal en nivel alto (por ejemplo, 1080p30)	
	Audio	WMA Standard WMA 9 Professional		
.divx .avi	Vídeo	DivX3.11 DivX4 DivX5 DivX6 XViD	Perfil simple/avanzado (por ejemplo, 720p/1080i)	No se admite la compensación de movimiento global ni el cálculo de movimiento de cuarto de píxel. No se admiten flujos que utilicen esta sintaxis.
		H.264/AVC	Perfil principal en el nivel 4.1 Perfil alto en el nivel 4.1 (por ejemplo, 720p60, 1080i60 ó 1080p30)	
	Audio	MPEG-1 capa I y II MPEG-1 capa III (MP3) Dolby Digital		
.mp4 .m4v .mov	Vídeo	H.264/AVC	Perfil principal en el nivel 4.1 Perfil alto en el nivel 4.1 (por ejemplo, 720p60, 1080i60 ó 1080p30)	No se admite la compensación de movimiento global ni el cálculo de movimiento de cuarto de píxel. No se admiten flujos que utilicen esta sintaxis.
		MPEG-4 Parte 2	Perfil simple/avanzado (por ejemplo, 720p/1080i)	
	Audio	MP3		
.mkv	Vídeo	H.264/AVC	Perfil principal en el nivel 4.1 Perfil alto en el nivel 4.1 (por ejemplo, 720p60, 1080i60 ó 1080p30)	La mayoría de contenido MKV disponible está codificado mediante códec x264 de código abierto.
	Audio	MP3 Dolby Digital		
.ts .trp .tp	Vídeo	H.264/AVC	Perfil principal en el nivel 4.1 Perfil alto en el nivel 4.1 (por ejemplo, 720p60, 1080i60 ó 1080p30)	Solo se admiten los flujos que cumplen con el estándar SMPTE 421M VC-1.
		MPEG-2	Perfil principal en nivel alto (por ejemplo, 720p60 ó 1080i60)	
		VC-1	Perfil simple en nivel medio (por ejemplo, CIF o QVGA) Perfil principal en nivel alto (por ejemplo, 1080p30) Perfil avanzado en nivel 3 (por ejemplo, 720p60, 1080i60 ó 1080p30)	
	Audio	MPEG-1 capa I y II MPEG-1 capa III (MP3) Dolby Digital Dolby Digital Plus MP3		
.vob	Vídeo	MPEG-1		
		MPEG-2	Perfil principal en nivel alto (por ejemplo, 720p60 ó 1080i60)	
	Audio	Dolby Digital MPEG-1 capa I y II DVD-LPCM		
.mpg	Vídeo	MPEG-1	Perfil principal en nivel alto (por ejemplo, 720p60 ó 1080i60)	Solo flujos configurados correctamente para TS, PS o ES.
	Audio	MPEG-1 capa I y II		

Modo 3D admitido

Entrada	Señal	Resolución	Frecuencia horizontal (kHz)	Frecuencia vertical (Hz)	Formatos de vídeo en 3D admitidos	
HDMI	720p	1280 X 720	45	60	lado a lado Arriba y abajo HDMI 3D Arriba y abajo	
			89,9/90	59,94/60	HDMI 3D de un solo cuadro (Solo TV LCD LED/TV LCD)	
			90	60	HDMI 3D de un solo cuadro (Solo TV de plasma)	
			37,5	50	lado a lado Arriba y abajo HDMI 3D Arriba y abajo	
			75		HDMI 3D de un solo cuadro	
	1080i	1920 X 1080	33,75	60	lado a lado Arriba y abajo HDMI 3D lado a lado(Half)	
			28,125	50		
	1080p	1920 X 1080	67,50	60	lado a lado Arriba y abajo tablero fotograma secuencial	
			56,250	50	lado a lado Arriba y abajo tablero fotograma secuencial	
			27	24	lado a lado Arriba y abajo tablero HDMI 3D Arriba y abajo	
			54	24	HDMI 3D de un solo cuadro (Solo TV de plasma)	
			33,75	30	lado a lado Arriba y abajo tablero	
			53,95/54	23,98/24	HDMI 3D de un solo cuadro (Solo TV LCD LED/TV LCD)	
			67,50	30		
	RGB	1080p	1920 X 1080	66,587	59,934	lado a lado Arriba y abajo
	Componente (Solo TV de plasma)	720p	1280 X 720	37,5	50	lado a lado Arriba y abajo
				45	60	
1080i		1920 X 1080	28,125 33,75	50 60		
USB	1080p	1920 X 1080	33,75	30	lado a lado Arriba y abajo tablero MPO (foto)	
DLNA	1080p	1920 X 1080	33,75	30	lado a lado Arriba y abajo tablero	
	Señal				Formatos de vídeo en 3D admitidos	
DTV	720p, 1080i				lado a lado Arriba y abajo	

ESPAÑOL

(Solo 32/42/47/55LW47** y 47LK95**)

- Para reproducirse en 3D, los contenidos multimedia y el reproductor deben ser compatibles con los formatos HDMI 3D de un solo cuadro, HDMI 3D lado a lado y HDMI 3D arriba y abajo.
- El vídeo, que se recibe como formato de entrada HDMI 3D de un solo cuadro, HDMI 3D lado a lado, HDMI 3D arriba y abajo, cambia a la pantalla 3D automáticamente.

(Solo 50/60PZ57**, 50/60PZ75** y 50/60PZ95**)

- Para reproducirse en 3D, los contenidos multimedia y el reproductor deben ser compatibles con los formatos HDMI 3D de un solo cuadro, HDMI 3D lado a lado y HDMI 3D arriba y abajo.
- El vídeo, que se recibe como formato de entrada HDMI 3D de un solo cuadro cambia a la pantalla 3D automáticamente.
- El modo 2D->3D está disponible para todas las señales.

Especificaciones del módulo de RF (BM-LDS201)

(Solo 50/60PZ57**, 50/60PZ75**, 50/60PZ95**)

Para TV a través de radiofrecuencia (RF) con un ancho de banda de 2,4 GHz.

- Salida: 1 dBm o inferior
- Máxima distancia de comunicación: 10 m en un espacio abierto
- Ancho de banda: 2,4 GHz (de 2,4035 GHz a 2,4783 GHz)
- Velocidad de transferencia: 250 kbps

- ID de FCC del módulo RF del interior de la TV
ID de FCC: BEJLDS201



CÓDIGOS IR

(En función del modelo)

Código (hexadecimal)	Función	Nota	Código (hexadecimal)	Función	Nota
08	ENCENDIDO/ APAGADO	Botón del mando a distancia (encendido/apagado)	44	OK (ACEPTAR)	Botón del mando a distancia
95	ENERGY SAVING (AHORRO DE ENERGÍA)	Botón del mando a distancia	28	BACK (ATRÁS)	Botón del mando a distancia
30	AV MODE (MODO AV)	Botón del mando a distancia	AB	GUIDE (GUÍA)	Botón del mando a distancia
0B	INPUT (ENTRADA)	Botón del mando a distancia	5B	EXIT (SALIR)	Botón del mando a distancia
F0	TV/RAD	Botón del mando a distancia	72	ROJO	Botón del mando a distancia
10-19	Botones alfanuméricos 0-9	Botón del mando a distancia	71	VERDE	Botón del mando a distancia
53	LIST (LISTA)	Botón del mando a distancia	63	AMARILLO	Botón del mando a distancia
1A	Q.VIEW (VISTA RÁPIDA)	Botón del mando a distancia	61	AZUL	Botón del mando a distancia
02	VOL +	Botón del mando a distancia	20	TEXT (TELETEXTO)	Botón del mando a distancia
03	VOL -	Botón del mando a distancia	21	T.OPT (OPCIÓN DE TELETEXTO)	Botón del mando a distancia
1E	FAV/MARK/ CHAR/NUM (FAVORITO, MARCAR, CARACTERES/ NÚMEROS)	Botón del mando a distancia	39	SUBTITLE (SUBTÍTULOS)	Botón del mando a distancia
DC	3D	Botón del mando a distancia	B1	■ /LIVE TV (TV EN VIVO)	Botón del mando a distancia
09	MUTE/DELETE (SILENCIO/ ELIMINAR)	Botón del mando a distancia	B0	▶	Botón del mando a distancia
00	P▲	Botón del mando a distancia	BA	(CONGELAR)	Botón del mando a distancia
01	P▼	Botón del mando a distancia	8E	▶▶	Botón del mando a distancia
59	Premium	Botón del mando a distancia	8F	◀◀	Botón del mando a distancia
43	Home (Inicio)	Botón del mando a distancia	7E	SIMPLINK	Botón del mando a distancia
45	Q.MENU (MENÚ RÁPIDO)	Botón del mando a distancia	79	RATIO (FORMATO)	Botón del mando a distancia
58	@	Botón del mando a distancia	BD	REC (GRABAR)	Botón del mando a distancia
40	▲	Botón del mando a distancia	91	AD	Botón del mando a distancia
41	▼	Botón del mando a distancia	AA	INFO	Botón del mando a distancia
07	<	Botón del mando a distancia	9F	APP/*	Botón del mando a distancia
06	>	Botón del mando a distancia			

CONFIGURACIÓN DEL DISPOSITIVO DE CONTROL EXTERNO

Configuración de RS-232C

Conecte la toma de entrada RS-232C (puerto serie) al dispositivo de control externo (como un ordenador o un sistema de control A/V) y gestione las funciones de la TV externamente.

Conecte el puerto serie del dispositivo de control a la toma RS-232C del panel posterior del producto.

! NOTA

- El puerto RS-232C de la TV está pensado para utilizarlo con hardware y software de control RS-232C de terceros. A continuación, se proporcionan instrucciones para ayudarle con la programación de software o para probar la funcionalidad con software telenet.
- Los cables de conexión RS-232C no se suministran con el producto.

Tipo de conector macho D-Sub de 9 patillas

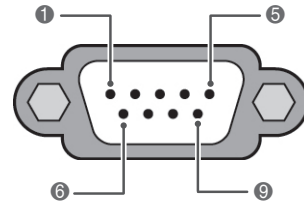

N.º	Nombre de la patilla
1	Sin conexión
2	RXD (recepción de datos)
3	TXD (transmisión de datos)
4	DTR (DTE listo)
5	TIERRA
6	DSR (DCE listo)
7	RTS (listo para enviar)
8	CTS (libre para enviar)
9	Sin conexión

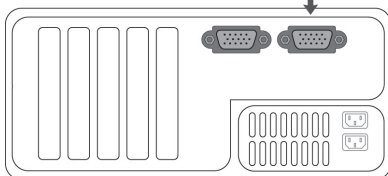
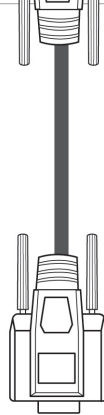
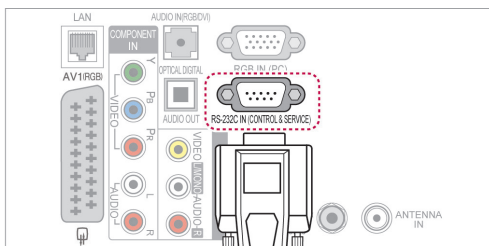

Configuraciones de RS-232C

Configuraciones de 7 cables (cable estándar RS-232C)

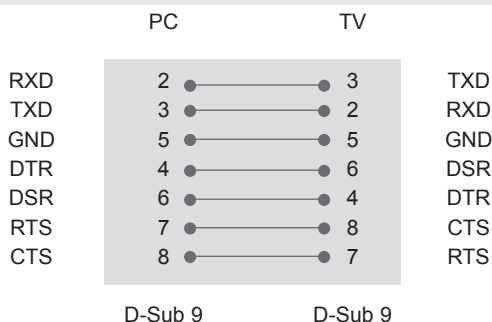

Configuraciones de 3 cables (no estándar)

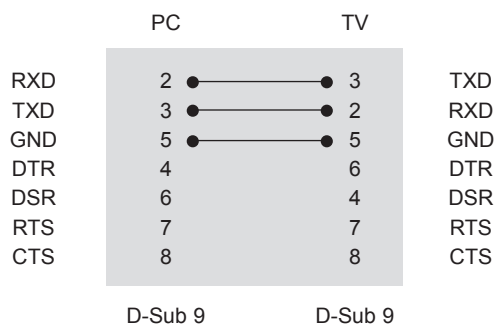

Set ID

Número de identificación del equipo. "Asignación de datos reales". (Consulte la página 153)

- 1 Pulse **Home (Inicio)** para acceder a Menú principal.
- 2 Pulse los botones de navegación para desplazarse hasta **CONFIGURAR** y pulse **OK (ACEPTAR)**.
- 3 Pulse los botones de navegación para desplazarse hasta **OPCIÓN** y pulse **OK (ACEPTAR)**.
- 4 Pulse los botones de navegación para desplazarse hasta **SET ID** y pulse **OK (ACEPTAR)**.
- 5 Desplácese a la izquierda o a la derecha para seleccionar un número de identificación del equipo y seleccione **Cerrar**. El rango de ajuste es de 1 a 99.
- 6 Cuando haya finalizado, pulse **EXIT (SALIR)**.

Parámetros de comunicación

- Velocidad en baudios: 9.600 bps (UART)
- Longitud de datos: 8 bits
- Paridad: ninguna
- Bits de parada: 1 bit
- Código de comunicación: código ASCII
- Utilice un cable trenzado (inverso).

Lista de referencia de comandos

	COMANDO 1	COMANDO 2	DATO (hexadecimal)		COMANDO 1	COMANDO 2	DATO (hexadecimal)
01. Encendido/ apagado	k	a	De 00 a 01	14. Bajos	k	s	De 00 a 64
02. Formato	k	c	(Consulte la página150)	15. Balance	k	t	De 00 a 64
03. Silencio de pantalla	k	d	(Consulte la página150)	16. Temp color	x	u	De 00 a 64
04. Silencio de volumen	k	e	De 00 a 01	17. Método ISM	j	p	(Consulte la página152)
05. Control de volumen	k	f	De 00 a 64	18. Ahorro de energía	j	q	De 00 a 05
06. Contraste	k	g	De 00 a 64	19. Configuración automática	j	u	01
07. Luminosidad	k	h	De 00 a 64	20. Comando de sintonización	m	a	(Consulte la página152)
08. Color	k	i	De 00 a 64	21. Añadir/ saltar programa	m	b	De 00 a 01
09. Matiz	k	j	De 00 a 64	22. Clave	m	c	Código clave
10. Definición	k	k	De 00 a 64	23. Control de luz de fondo	m	g	De 00 a 64
11. Selección OSD	k	l	De 00 a 01	24. Selección de entrada (principal)	x	b	(Consulte la página153)
12. Modo de bloqueo del mando a distancia	k	m	De 00 a 01	25. 3D	x	t	(Consulte la página154)
13. Agudos	k	r	De 00 a 64	26. 3D ampliado	x	v	(Consulte la página154)

- Nota: durante las operaciones de USB como DivX o EMF, no se ejecutará ningún comando, excepto los de encendido/apagado (ka) y clave (mc), y se tratarán todos como NG.

Protocolo de transmisión/recepción

Transmisión

[Comando 1][Comando 2][][Set ID][][Dato][Cr]

[Comando 1] : primer comando para controlar la TV (j, k, m o x).

[Comando 2] : segundo comando para controlar la TV.

[Set ID] : puede ajustar la identificación del equipo para elegir el número de identificación del monitor que desee en el menú de opciones. El rango de ajuste es de 1 a 99.

Si selecciona Set ID como '0', se controlarán todos los equipos conectados.

Set ID se expresa como un decimal (de 1 a 99) en el menú y como un hexadecimal (de 0x0 a 0x63) en el protocolo de transmisión/recepción.

[DATO] : para transmitir datos de los comandos. Transmite datos 'FF' para leer el estado del comando.

[Cr] : retorno de carro.

Código ASCII '0x0D'

[] : código ASCII "espacio (0x20)"

Confirmación correcta

[Comando 2][][Set ID][][OK][Dato][x]

* El equipo transmite una confirmación basada en este formato al recibir los datos normales. En ese momento, si los datos están en modo de lectura, indicará el estado actual de los mismos. Si están en modo de escritura, devolverá los datos del PC.

Confirmación de error

[Comando 2][][Set ID][][NG][Dato][x]

* El monitor transmite una confirmación basada en este formato al recibir los datos anormales de funciones no viables o errores de comunicación.

Dato 00: código no admitido

01. Encendido/apagado (comando: k a)

- ▶ Para controlar el encendido y apagado del equipo.

Transmisión [k][a][][Set ID][][Dato][Cr]

Dato 00: apagado 01: encendido

Confirmación [a][][Set ID][][OK/NG][Dato][x]

- ▶ Para mostrar el encendido o el apagado.

Transmisión [k][a][][Set ID][][FF][Cr]

Confirmación [a][][Set ID][][OK/NG][Dato][x]

* De forma similar, si otras funciones transmiten datos '0xFF' basados en este formato, la respuesta de confirmación de datos presenta el estado de cada función.

* Conf. OK, Conf. error y otros mensajes pueden aparecer en pantalla al encender la TV.

02. Formato (comando: k c) (tamaño de imagen principal)

- ▶ Para ajustar el formato de la pantalla. (Formato de imagen principal)
También puede ajustar el formato de la pantalla utilizando el formato en el MENÚ RÁPIDO o el menú IMAGEN.

Transmisión [k][c][][Set ID][][Dato][Cr]

Dato 01: Pantalla normal (4:3) 07 : 14:9
02: Pantalla panorámica 09: Sólo escaneo
 (16:9) 0B: Ancho completo
06: Original 10 a 1F: Zoom cine de 1 a 16

Confirmación [c][][Set ID][][OK/NG][Dato][x]

* Con la entrada de PC es posible seleccionar el formato 16:9 o 4:3.

* En el modo DTV/HDMI (1080i 50 Hz/60 Hz, 720p 50 Hz/60 Hz, 1080p 24 Hz/30 Hz/50 Hz/60 Hz), Componente (720p, 1080i, 1080p 50 Hz/60 Hz), está disponible únicamente la opción Sólo escaneo.

* La opción Ancho completo solamente es compatible con los modos Digital, Analógico y AV.

03. Silencio de pantalla (comando: k d)

- ▶ Para desactivar o activar el silencio de pantalla.

Transmisión [k][d][][Set ID][][Dato][Cr]

Dato 00: silencio de pantalla desactivado (imagen activada)
 Silencio de vídeo desactivado

01: silencio de pantalla activado (imagen desactivada)
10: silencio de vídeo activado

Confirmación [d][][Set ID][][OK/NG][Dato][x]

* En caso de silenciar solamente el vídeo, la TV mostrará los menús en pantalla (OSD). Pero en el caso de silenciar la pantalla, la TV no mostrará las opciones en pantalla.

04. Silencio de volumen (comando: k e)

- ▶ Para controlar la activación y desactivación del volumen. También puede ajustarlas con el botón MUTE (SILENCIO) del mando a distancia.

Transmisión [k][e][][Set ID][][Dato][Cr]

Dato 00: silencio de volumen activado (volumen desactivado)
01: silencio de volumen desactivado (volumen activado)

Confirmación [e][][Set ID][][OK/NG][Dato][x]

05. Control de volumen (comando: k f)

- ▶ Para ajustar el volumen.
También puede ajustarlo con los botones de VOLUMEN del mando a distancia.

Transmisión [k][f][][Set ID][][Dato][Cr]

Dato Mín.: 00 a Máx.: 64

* Consulte la sección "Asignación de datos reales". (Consulte la página153)

Confirmación [f][][Set ID][][OK/NG][Dato][x]

06. Contraste (comando: k g)

- ▶ Para ajustar el contraste de la pantalla.
También puede ajustarlo en el menú IMAGEN.

Transmisión [k][g][][Set ID][][Dato][Cr]

Dato Mín.: 00 a Máx.: 64

* Consulte la sección "Asignación de datos reales". (Consulte la página153)

Confirmación [g][][Set ID][][OK/NG][Dato][x]

07. Luminosidad (comando: k h)

- ▶ Para ajustar la luminosidad de la pantalla.
También puede ajustarla en el menú IMAGEN.

Transmisión [k][h][][Set ID][][Dato][Cr]

Dato Mín.: 00 a Máx.: 64

* Consulte la sección "Asignación de datos reales". (Consulte la página153)

Confirmación [h][][Set ID][][OK/NG][Dato][x]

08. Color (comando: k i)

- ▶ Para ajustar el color de la pantalla.
También puede ajustar el color en el menú IMAGEN.

Transmisión [k][i][][Set ID][][Dato][Cr]

Dato Mín.: 00 a Máx.: 64

* Consulte la sección "Asignación de datos reales". (Consulte la página153)

Confirmación [i][][Set ID][][OK/NG][Dato][x]

09. Matiz (comando: k j)

- ▶ Para ajustar el matiz de la pantalla. También puede ajustarlo en el menú IMAGEN.

Transmisión [k][j][][Set ID][][Dato][Cr]

Dato Rojo: 00 a Verde: 64

* Consulte la sección "Asignación de datos reales". (Consulte la página153)

Confirmación [j][][Set ID][][OK/NG][Dato][x]

10. Definición (comando: k k)

- ▶ Para ajustar la definición de la pantalla. También puede ajustarla en el menú IMAGEN.

Transmisión [k][k][][Set ID][][Dato][Cr]

Dato Mín.: 00 a Máx.: 64

* Consulte la sección "Asignación de datos reales". (Consulte la página153)

Confirmación [k][][Set ID][][OK/NG][Dato][x]

11. Selección OSD (comando: k l)

- ▶ Activa o desactiva el menú OSD (menú de visualización en pantalla) desde el mando a distancia.

Transmisión [k][l][][Set ID][][Dato][Cr]

Dato 00: OSD desactivado 01: OSD activado

Confirmación [l][][Set ID][][OK/NG][Dato][x]

12. Modo de bloqueo del mando a distancia (comando: k m)

- ▶ Bloquea el mando a distancia y los controles del panel frontal del monitor.

Transmisión [k][m][][Set ID][][Dato][Cr]

Dato 00: bloqueo desactivado 01: bloqueo activado

Confirmación [m][][Set ID][][OK/NG][Dato][x]

* Si no está utilizando el mando a distancia, emplee este modo.

Al encender y apagar el equipo, se desactiva el bloqueo externo del mando a distancia.

* Si la TV está en modo de espera y el bloqueo de teclado está activado, la TV no se encenderá al pulsar la tecla de IR ni la tecla local.

13. Agudos (comando: k r)

- ▶ Para ajustar los agudos. También puede ajustar los agudos en el menú AUDIO.

Transmisión [k][r][][Set ID][][Dato][Cr]

Dato Mín.: 00 a Máx.: 64

* Consulte la sección "Asignación de datos reales". (Consulte la página153)

Confirmación [r][][Set ID][][OK/NG][Dato][x]

14. Bajos (comando: k s)

- ▶ Para ajustar los tonos bajos. También puede ajustar los tonos bajos en el menú AUDIO.

Transmisión [k][s][][Set ID][][Dato][Cr]

Dato Mín.: 00 a Máx.: 64

* Consulte la sección "Asignación de datos reales". (Consulte la página153)

Confirmación [s][][Set ID][][OK/NG][Dato][x]

15. Balance (comando: k t)

- ▶ Para ajustar el balance. También es posible ajustar el balance en el menú AUDIO.

Transmisión [k][t][][Set ID][][Dato][Cr]

Dato Mín.: 00 a Máx.: 64

* Consulte la sección "Asignación de datos reales". (Consulte la página153)

Confirmación [t][][Set ID][][OK/NG][Dato][x]

16. Temp color (comando: x u)

- ▶ Para ajustar la temperatura del color. También es posible ajustar la opción Temp color en el menú IMAGEN.

Transmisión [x][u][][Set ID][][Dato][Cr]

Dato Mín.: 00 a Máx.: 64

* Consulte la sección "Asignación de datos reales". (Consulte la página153)

Confirmación [u][][Set ID][][OK/NG][Dato][x]

17. Método ISM (comando: j p) (solo TV de plasma)

- ▶ Para controlar el método ISM. También puede ajustar el método ISM en el menú OPCIÓN.

Transmisión [j][p][][Set ID][][Dato][Cr]

Dato 02: Orbiter
 04: Borrado blanco
 08: Normal
 20: Borrado Color

Confirmación [p][][Set ID][][OK/NG][Dato][x]

19. Configuración automática (comando: j u)

- ▶ Para ajustar la posición de la imagen y minimizar las vibraciones automáticamente. Funciona solamente en modo RGB (PC).

Transmisión [j][u][][Set ID][][Dato][Cr]

Dato 01: Ajustar

Confirmación [u][][Set ID][][OK/NG][Dato][x]

18. Ahorro de energía (comando: j q)

- ▶ Para reducir el consumo de energía de la TV. También puede ajustar la función de ahorro de energía en el menú IMAGEN.

Transmisión [j][q][][Set ID][][Dato][Cr]

Función de ahorro de energía				Nivel				Descripción	
7	6	5	4	3	2	1	0		
0	0	0	0	Poca energía	0	0	0	0	Descon
0	0	0	0	Poca energía	0	0	0	1	Mínimo
0	0	0	0	Poca energía	0	0	1	0	Medio
0	0	0	0	Poca energía	0	0	1	1	Máximo
0	0	0	0	Poca energía	0	1	0	0	Automático (Solo TV LCD LED/ TV LCD)
0	0	0	0	Poca energía	0	1	0	1	Quitar imagen
0	0	0	0	Poca energía	0	1	0	0	Sensor inteligente (Solo TV de plasma)

Confirmación [q][][Set ID][][OK/NG][Dato][x]

20. Comando de sintonización (comando: m a)

- ▶ Permite seleccionar el canal con el siguiente número físico.

Transmisión [m][a][][Set ID][][Dato 0][][Dato 1][][Dato 2][Cr]

Dato 00: dato de canal alto
 Dato 01: dato de canal bajo
 Por ejemplo: N.º 47 -> 00 2F (2FH)
 N.º 394 -> 01 8A (18AH)
 N.º de DTV 0 -> Indiferente

Dato 02:

0x00	ATV principal
0x10	DTV principal
0x20	Radio principal
0x80	CATV principal
0x90	CADTV principal
0xa0	CA-Radio principal
0x40	Sat DTV principal
0x50	Sat Radio principal

Rango de datos de canales
 Analógico - Mín.: 00 a Máx.: C7 (de 0 a 199)
 Digital - Mín.: 00 a Máx.: 270F (de 0 a 9999)

Confirmación [a][][Set ID][][OK/NG][Dato][x]

Dato Mín.: 00 a Máx.: 7DH

21. Añadir/saltar programa (comando: m b)

- ▶ Para ajustar el estado de salto para el programa actual.

Transmisión [m][b][][Set ID][][Dato][Cr]

Dato 00: Saltar 01: Añadir

Confirmación [b][][Set ID][][OK/NG][Dato][x]

*** Asignación de datos reales**

```
00 : Paso 0
:
A: Paso 10 (Set ID 10)
:
F: Paso 15 (Set ID 15)
10 : Paso 16 (Set ID 16)
:
64 : Paso 100
:
6E: Paso 110
:
73 : Paso 115
74 : Paso 116
:
CF: Paso 199
:
FE: Paso 254
FF: Paso 255
```

22. Clave (comando: m c)

- ▶ Para enviar el código clave del mando a distancia.

Transmisión [m][c][][Set ID][][Dato][Cr]

Dato Código clave (Consulte la página145)

Confirmación [c][][Set ID][][OK/NG][Dato][x]

23. Control de luz de fondo (comando: m g)
(Solo TV LCD LED/TV LCD)

- ▶ Para controlar la luz de fondo.

Transmisión [m][g][][Set ID][][Dato][Cr]

Dato Mín.: 00 a Máx.: 64

Confirmación [g][][Set ID][][OK/NG][Dato][x]

24. Selección de entrada (comando: x b)
(Entrada de imagen principal)

- ▶ Para seleccionar la fuente de entrada de la imagen principal.

Transmisión [x][b][][Set ID][][Dato][Cr]

Dato

Dato	Entrada
0x00	DTV
0x01	CADTV
0x02	Sat DTV
0x10	ATV
0x11	CATV
0x20	AV1
0x21	AV2
0x22	AV3
0x40	Componente1
0x41	Componente2
0x42	Componente3
0x60	RGB
0x70/80/90/a0	HDMI1
0x71/81/91/a1	HDMI2
0x72/82/92/a2	HDMI3
0x73/83/93/a3	HDMI4

Confirmación [b][][Set ID][][OK/NG][Dato][x]

* En caso de que los datos de entrada externos sean de DTV, el número de entrada "0" es AIR, "1" es CATV y "2" es SATÉLITE.

25. 3D (comando: x t) (solo modelos en 3D)

► Para cambiar el modo 3D de la TV.

Transmisión [x][t][] [Set ID][] [Dato 01][]
[Dato 02][] [Dato 03][] [Dato 04][Cr]

- Dato 01 00: 3D activado
01: 3D desactivado
02: 3D a 2D
03: 2D a 3D
- Dato 02 00: arriba y abajo
01: lado a lado
02: tablero
03: fotograma secuencial
- Dato 03 00: derecha a izquierda
01: izquierda a derecha
- Dato 04 Prof. en 3D: Mín.: 0 ~ Máx.: 14
* Consulte la sección "Asignación de datos reales".
(Consulte la página 153)

* Si Dato 01 es 00 (3D activado), Dato 04 carece de significado.

* Si Dato 01 es 01 (3D desactivado) o 02 (3D a 2D), Dato 02, Dato 03 y Dato 04 carecen de significado.

* Si Dato 01 es 03 (2D a 3D), Dato 02 y Dato 03 carecen de significado.

Dato1	Dato2	Dato3	Dato4
00	O	O	X
01	X	X	X
02	X	X	X
03	X	X	O

X: indiferente

Confirmación [t][] [OK][Dato 01][Dato 02][Dato 03]
[Dato 04][x][t][] [NG][Dato 01][x]

26. 3D ampliado (comando: x v) (solo modelos en 3D)

► Para cambiar la opción 3D de la TV.

Transmisión [x][v][] [Set ID][] [Dato 01][]
[Dato 02][Cr]

- Dato 01: Opción 3D
00: Corrección imág. 3D
01: Prof. en 3D (solo de 2D a 3D)
02: Viewpoint 3D
03: Tam. imág. 3D (Solo TV de plasma)
04: Balance imág. 3D (Solo TV de plasma)
05: Optimización 3D (Solo TV LCD LED/TV LCD)
- Dato 02 Tiene su propio rango para cada opción 3D determinada por Dato 01.
 - 1) Cuando Dato 01 es 00
00: derecha a izquierda
01: izquierda a derecha
 - 2) Cuando Dato 01 es 01
Dato Mín.: 0 ~ Máx.: 14
 - 3) Cuando Dato 01 es 02
Dato Mín.: 0 ~ Máx.: 14
El rango de valor de datos (de 0 a 20) convierte la distancia de visualización (de -10 a 10) automáticamente.
 - 4) Cuando Dato 01 es 03 (Solo TV de plasma)
00: Sólo escaneo
01 : 16:9
 - 5) Cuando Dato 01 es 04 (Solo TV de plasma)
00: Descon
01: Conex
 - 6) Cuando Dato 01 es 05 (Solo TV LCD LED/TV LCD)
Dato Mín.: 0 ~ Máx.: 02
* Consulte la sección "Asignación de datos reales".
(Consulte la página 153)

Confirmación [v][] [OK][Dato 01][Dato 02][x][v]
[] [NG] [Dato 01][x]

* Use la función según su modelo.



Los números de modelo y serie de la TV se encuentran en la parte posterior del producto. Anótelos por si alguna vez necesita asistencia.

MODELO _____

N.º DE SERIE _____