



# KASUTUSJUHEND

# LED-LCD-MONITOR

(LED-Monitor\*)

\* LG LED-monitorid on LED-taustavalgustusega vedelkristallmonitorid.

Enne seadme kasutamist lugege see kasutusjuhend hoolikalt läbi ning hoidke see hilisemaks kasutamiseks alles.

27QN600

32QN600/32QN600P

[www.lg.com](http://www.lg.com)

Copyright © 2018 LG Electronics Inc. Kõik õigused kaitstud.

# SISUKORD

LITSENTS .....	2
MONTEERIMINE JA ETTEVALMISTAMINE ...	3
MONITORI KASUTAMINE .....	8
KASUTAJA SEADED .....	10
TÕRKEOTSING .....	21
TOOTE TEHNILISED ANDMED .....	23

# LITSENTS

Igal mudelil on oma litsents. Litsentsi kohta lisateabe saamiseks külastage veebilehte [www.lg.com](http://www.lg.com).



The terms HDMI, HDMI High-Definition Multimedia Interface, and the HDMI Logo are trademarks or registered trademarks of HDMI Licensing Administrator, Inc.

# MONTEERIMINE JA ETTEVALMISTAMINE

## ETTEVAATUST

- Teie ohutuse ja toote talitluse tagamiseks kasutage alati originaalosasid.
- Toote garantii ei hüvita järeletehtud osadest põhjustatud kahjustusi või vigastusi.
- Soovitav on kasutada kaasasolevaid komponente.
- Kasutades üldiselt, LG heakskiiduta kaableid, ei pruugi ekraan pilti kuvada või esineda võib pildimüra.
- Käesoleva dokumendi joonised tähistavad tüüpprotseduure, mistõttu võivad joonised tegelikust tootest erineda.
- Toote kokkupanemisel ärge kandke kruvi osadele vööriaineid (õlid, määrdeained jne). (Vastasel juhul võite toodet kahjustada).
- Ärge keerake kruvisid liiga tugevasti kinni, sest nii võib monitor viga saada. Sellisel viisil tekitatud kahjustused ei kuulu garantii korras hüvitamisele.
- Ärge kandke monitori tagurpidi, statiivi alusest kinni hoides. See võib põhjustada monitori statiivi küljest lahti tulemise ja vigastusi.
- Monitori töstmisel või teisaldamisel ärge puudutage monitori ekraani. Monitori ekraanile avaldatav jõud võib ekraani kahjustada.

## MÄRKUS

- Osad võivad juhendi piltidel toodud osadest erineda.
- Toote omaduste täiustamiseks võidakse juhendis esitatud toote teavet ja tehnilisi andmeid eelnevalt etteatamata muuta.
- Valikuliste tarvikute soetamiseks külastage elektroonikapoodi, veebimüügi keskkonda või pöörduge jaemüüja poole, kellelt te toote ostsite.
- Kaasasolev toitejuhe võib piirkonniti erineda.

## Toetatud draiverid ja tarkvara

Viimase versiooni saate alla laadida ja installida LGE veebilehelt ([www.lg.com](http://www.lg.com)).

Draiverid ja tarkvara	Paigaldamise järjekord
Monitori draiver	Soovitav
OnScreen Control	Soovitav
Duaalne Kontroller	Valikuline

## Toote ja nuppude kirjeldus



Juhthoova nupp

### Kuidas juhthoova nuppu kasutada?

Saate monitori funktsioone lihtsasti juhtida juhthoova nuppu vajutades või sõrmega vasakule/paremale/üles/alli liigutades.

#### Põhifunktsioonid

		<b>Toite sisselülitamine</b>	Monitori sisselülitamiseks vajutage juhthoova nuppu sõrmega üks kord.
		<b>Toite väljalülitamine</b>	Monitori väljalülitamiseks vajutage juhthoova nuppu üks kord ja hoidke nupp vähemalt 3 sekundit allavajutatuna.
		<b>Helitugevuse juhtimine</b>	Helitugevuse juhtimiseks liigutage juhthoova nuppu vasakule/paremale.

#### ! MÄRKUS

- Juhthoova nupp asub monitori all.

## Monitori teisaldamine ja töstmine

Monitori teisaldamisel või töstmisel järgige alltoodud juhiseid, et vältida monitori kriimustamist või kahjustamist ning et tagada ohutu transportimine olenemata monitori kujust või suurusel.

- Enne monitori teisaldamist soovitage asetada monitori selle originaalkarpi või pakendisse.
- Enne monitori teisaldamist või töstmist ühendage toitejuhe ja kõik muud kaablid lahti.
- Hoidke tugevalt kinni monitori korpuse alaosast ja külgedest. Ärge hoidke kinni paneelist.
- Monitori hoides peab selle ekraan olema kriimustuste vältimiseks teist eemale suunatud.
- Monitori transportides ärge raputage seda ega laske sel liigselt vibreerida.
- Monitori teisaldamisel hoidke monitori püstiasendis, ärge keerake ega kallutage monitori külli.

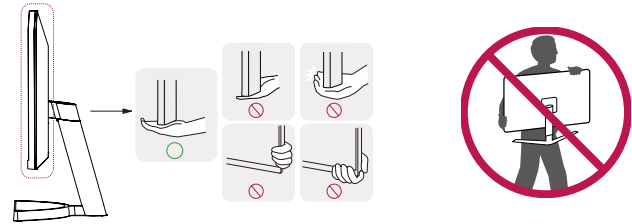

#### ⚠ ETTEVAATUST

- Võimalusel vältige monitori ekraani puudutamist.
  - Ekraani puudutamise tagajärjel võivad ekraan ja mõned kujutiste loomiseks kasutatavad pikslid kahjustada saada.
- Kasutades monitori paneeli ilma statiivi aluseta, võib juhthoova nupp põhjustada monitori ebastabiilset seisundit ja mahakukkumist, mille tagajärjel saab monitor kahjustada või tekkivad inimvigastused. Lisaks võib see põhjustada tõrkeid juhthoova nupu töös.

## Lauale paigaldamine

- Tõstke monitori ja asetage see lauale püstiasendis. Piisava õhutuse tagamiseks jätke monitori ja seina vahele vähemalt 100 mm.

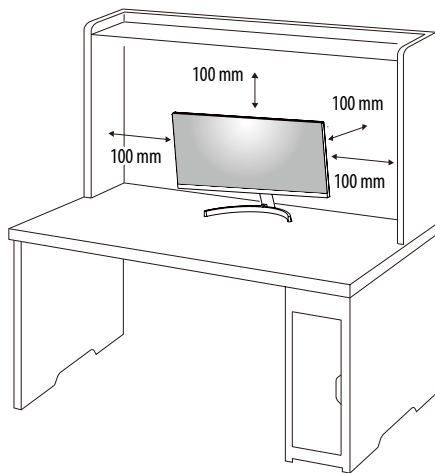

## ! ETTEVAATUST

- Enne monitori teisaldamist või paigaldamist ühendage toitejuhe lahti. Esineb elektrilöögioht.
- Kasutage kindlasti toote pakendis olevat toitejuhet ja ühendage see maandatud pistikupesasse.
- Kasutades teist toitejuhet võtke ühendust oma kohaliku edasimüüjaga või pöörduge lähimasse jaekauplusesse.

## Nurga reguleerimine

1 Asetage statiivi alusele paigaldatud monitor püstiasendisse.

2 Reguleerige ekraani nurka.

Ekraani nurka saab mugava vaateasendi leidmiseks reguleerida ette- või tahapoole vahemikus -5° kuni 15°.

## ! HOIATUS

- Ekraani reguleerimisel sõrmede vigastamise vältimiseks ärge hoidke monitori raami allosast kinni joonisel näidatud viisil.
- Monitori nurga reguleerimisel ärge puudutage ega vajutage ekraani.

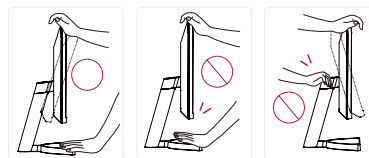

## Kensingtoni luku kasutamine

Kensingtoni (Kensington) turvasüsteemi pistik asub ekraani taga.

Lisateavet Kensingtoni luku paigaldamise ja kasutamise kohta leiate selle juhendist ja veebiaadressilt <http://www.kensington.com>.

Ühendage monitori Kensingtoni turvasüsteemi kaabli abil laua külge.

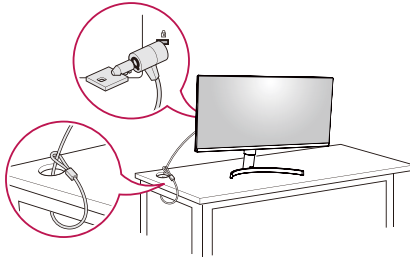

### ! MÄRKUS

- Kensingtoni turvasüsteem on valikuline lisaseade. Valikulisi tarvikuid saate hankida elektroonikapoodidest.

### ! MÄRKUS

- Kuvari vasakut ja paremat poolt saab natukene üles või alla keerata (kuni 3°). Reguleerige kuvari horisontaalset kallet.

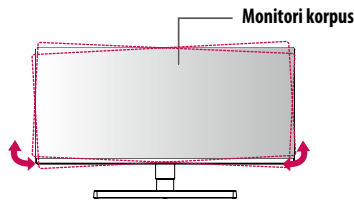

## Seinale kinnitamise plaadi paigaldamine

Käesolev monitor vastab seinale kinnitamise plaadi või teiste ühilduvate seadmete tehnilistele andmetele.

### ! MÄRKUS

- Seinale kinnitamise plaati müüakse eraldi.
- Paigaldamisega seotud lisateavet leiate seinale kinnitamise plaadi juhendist.
- Olge hoolikas, et seinale kinnitamise plaadi paigaldamisel liigset jõudu mitte rakendada, kuna see võib ekraani kahjustada.
- Eemaldage alus enne monitori paigaldamist seinale kinnitamise plaadile, läbides aluse kinnitamise toiminguga vastupidises järjestuses.

## Seinale kinnitamine

Pisava õhutuse tagamiseks jätke monitori ja seina ning kõigi külgede vahele vähemalt 100 mm. Üksikasjalikke paigaldusjuhiseid küsige kohalikust jaekauplusest. Lisaks leiate muudetava nurgaga kinnituskronsteini paigaldamise ja kasutamise kohta leiate teavet kronsteini juhendist.

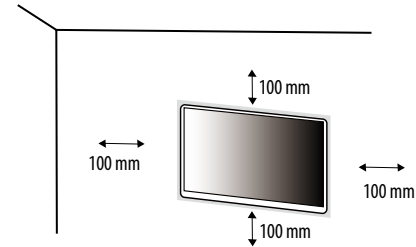

Monitori seinale kinnitamiseks paigaldage monitori tagaküljele (valikuline) seinakinnituskronstein.

Veenduge, et seinakinnituskronstein on monitori ja seinaga tugevalt ühendatud.

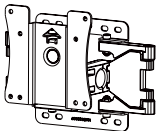
<b>Seinakronstein (mm)</b>	100 x 100
<b>Standardkruvi</b>	M4 x L10
<b>Kruvide arv</b>	4
<b>Seinale kinnitamise plaat (valikuline)</b>	LSW 149 

### ! MÄRKUS

- VESA standardile mittevastavad kruvid võivad toodet kahjustada ja monitor võib maha kukkuda. LG Electronics ei vastuta mittestandardsete kruvide kasutamise tagajärjel tekkivate õnnetuste eest.
- Seinakinnituskomplekt sisaldab paigaldusjuhendit ja kõiki vajalikke osasid.
- Seinakinnituskronstein on valikuline tarvik. Valikulisi tarvikuid saate kohalikult edasimüüjalt.
- Iga kinnituskronsteini paigaldamisel võib vaja minna erineva pikkusega kruvisid. Standardpikkusega kruvidest pikemaid kruvisid kasutades võite kahjustada toote sisemust.
- Lisateavet leiate seinakinnituskronsteini kasutusjuhendist.

### ⚠ ETTEVAATUST

- Elektrilöögi vältimiseks ühendage enne monitori teisaldamist või paigaldamist toitejuhe lahti.
- Kui monitor on paigaldatud lakke või kaldseinale, siis võib see maha kukkuda ja teid vigastada. Kasutage heaks kiidetud LG seinakinnitust ja võtke ühendust edasimüüja või kvalifitseeritud personaliga.
- Ärge keerake kruvisid liiga tugevasti kinni, sest nii võib monitor viga saada. Sellisel viisil tekitatud kahjustused ei kuulu garantii korras hüvitamisele.
- Kasutage seinakinnituskronsteini ja kruvisid, mis vastavad VESA standardile. Valede osade kasutusest või väärkasutusest tingitud kahjustused ei kuulu garantii korras hüvitamisele.
- Monitori tagaosast mõõtes peab kõikide paigaldatavate kruvide pikkuseks olema maksimaalselt 8 mm.

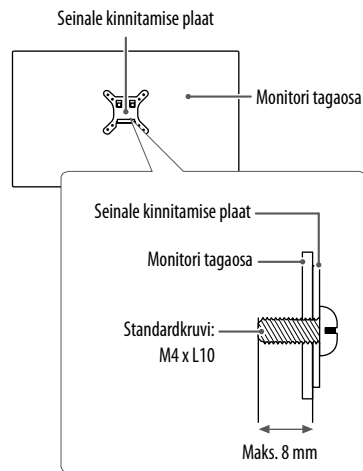

# MONITORI KASUTAMINE

- Käesoleva juhendi pildid võivad tegelikust tootest erineda.
- Vajutage juhtkangi nuppu, liikuge jaotisesse **Settings (Seaded)** → **Input (Sisend)** ja seejärel valige sisend.

## ETTEVAATUST

- Ärge hoidke sõrme ekraanil. See võib ekraanipilt moonutada.
- Ekraanil ei tohi pikka aega olla liikumatu kujutis. See võib tekitada „sissepõlemise efekti“. Võimaluse korral kasutage arvuti ekraanisäästjat.
- Ühendage toitejuhe maandatud (3-avalisse) pikendusjuhtme pesa või maandatud seinakontakti.
- Kui toatemperatuur on madal, võib monitori ekraanipilt sisselülitamisel veidi väreleda. See on tavaline.
- Mõnikord võivad ekraanile ilmuda punased, rohelised või sinised laigud. See on tavaline.

## Ühendamine arvutiga

- Monitor toetab isehäälestusfunktsiooni (\*Plug and Play).

\* Plug and Play: Funktsioon seadmete ühendamiseks arvutiga ilma kasutajapoolse seadistuse või draiverite installimiseta.

### HDMI-kaabli ühendamine

Edastab digitaalsed video- ja helisignaale arvutist monitori.

## ETTEVAATUST

- DVI-HDMI / DP (DisplayPort)-HDMI kaabli kasutamisel võivad tekkida probleemid ühilduvusega.
- Kasutage sertifitseeritud kaablit, millele on kinnitatud HDMI logo. Kui te ei kasuta sertifitseeritud HDMI-kaablit, ei pruugita ekraanil pilti kuvada või võib esineda viga ühenduse loomisel.
- Soovituslikud HDMI-kaabli tüübid
  - High-Speed HDMI™/TM-kaabel
  - High-Speed HDMI™/TM-kaabel Ethernetiga

### DisplayPorti ühendus

Edastab digitaalsed video- ja helisignaale arvutist monitori.

## MÄRKUS

- Arvuti DP (DisplayPort)-versioonist tulenevalt võib video- või audioväljund puududa.
- Kui kasutate Mini DisplayPorti väljundi graafikakaarti, kasutage kaablit Mini DP DP-ks (Mini DisplayPort DisplayPortiks) või standardile DisplayPort 1.4 vastavat pistikut. (Müüakse eraldi)

## AV-seadmetega ühendamine

### HDMI-kaabli ühendamine

HDMI edastab digitaalseid video- ja helisignaale teie AV-seadmest monitori.

#### ! MÄRKUS

- DVI-HDMI / DP (DisplayPort)-HDMI kaabli kasutamisel võivad tekkida probleemid ühilduvusega.
- Kasutage sertifitseeritud kaablit, millele on kinnitatud HDMI logo. Kui te ei kasuta sertifitseeritud HDMI-kaablit, ei pruugita ekraanil pilti kuvada või võib esineda viga ühenduse loomisel.
- Soovituslikud HDMI-kaabli tüübid
  - High-Speed HDMI™-kaabel
  - High-Speed HDMI™-kaabel Ethernetiga

## Välisseadmete ühendamine

### Kõrvklappide ühendus

Välisseadmete monitoriga ühendamine kõrvklappide pordi kaudu.

#### ! MÄRKUS

- Välisseadmeid müüakse eraldi.
- Arvuti ja välisseadme heliseadetest tulenevalt võivad kõrvklappide ja kõlari funktsioonid olla piiratud.
- Kui te kasutate nurga all olevaid kõrvklappe, võib see tekitada probleeme mõne teise välisseadme monitoriga ühendamisel. Seepärast on soovitatav kasutada otseseid kõrvklappe.



Nurga all olev



Sirge  
(soovitatud)

# KASUTAJA SEADED



## ! MÄRKUS

- Teie monitori ekraanikuva (OSD, On Screen Display) võib käesolevas juhendis näidatust veidi erineda.

## Põhimenüü aktiveerimine



- 1 Vajutage juhtkangi nuppu monitori allosas.
- 2 Liigutage juhtkangi valikute tegemiseks üles/alla ja vasakule/paremale.
- 3 Põhimenüüst väljumiseks vajutage veel korra juhtkangi nuppu.

Nupp	Menüü olek	Kirjeldus
	<b>Põhimenüü välja lülitatud</b>	Võimaldab põhimenüüd kasutada.
	<b>Põhimenüü sisse lülitatud</b>	Väljub põhimenüüst. (Kui nuppu hoitakse üle 3 sekundi allavajutatuna, lülitub monitor välja. Saate monitori seal moel igal ajal välja lülitada, sh ka juhul, kui ekraanimenüü on sisse lülitatud.)
	◀ <b>Põhimenüü välja lülitatud</b>	Reguleerib monitori helitugevust.
	◀ <b>Põhimenüü sisse lülitatud</b>	Avab funktsiooni <b>Input (Sisend)</b> .
	▶ <b>Põhimenüü välja lülitatud</b>	Reguleerib monitori helitugevust.
	▶ <b>Põhimenüü sisse lülitatud</b>	Avab funktsiooni <b>Settings (Seaded)</b> .
	▲ <b>Põhimenüü välja lülitatud</b>	Kuvab praeguse sisendi teavet.
	▲ <b>Põhimenüü sisse lülitatud</b>	Lülitab monitori välja.
	▼ <b>Põhimenüü välja lülitatud</b>	Kuvab praeguse sisendi teavet.
	▼ <b>Põhimenüü sisse lülitatud</b>	Avab funktsiooni <b>Picture Mode (Pildirežiim)</b> .

## Põhimenüü funktsioonid

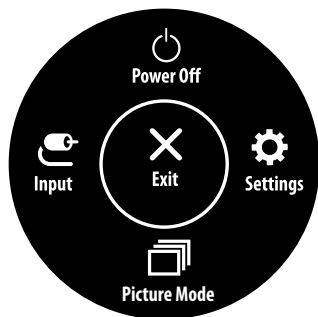

Põhimenüü	Kirjeldus
<b>Input (Sisend)</b>	Seadistab sisendrežiimi.
<b>Power Off (Toite väljalülitamine)</b>	Lülitab monitori välja.
<b>Settings (Seaded)</b>	Konfigureerib ekraani seadeid.
<b>Picture Mode (Pildirežiim)</b>	Seadistab pildirežiimi.
<b>Exit (Välju)</b>	Väljub põhimenüüst.

## Menüü seaded

- 1 Ekraanimenüü vaatamiseks vajutage monitori allosas olevat juhtkangi nuppu ja avage seejärel valik **Settings (Seaded)**.
- 2 Liigutage juhtkangi valikute tegemiseks üles/alla ja vasakule/paremale.
- 3 Menüüs ülatasemele naasmiseks või teiste menüü-üksuste seadistamiseks liigutage juhtkangi suunas ◀ või vajutage (Ⓜ) seda.
- 4 Kui soovite ekraanimenüüst väljuda, liigutage juhtkangi ◀ kuni väljumiseni.



Quick Settings



Input



Picture



General

## Quick Settings (Kiirseaded)

Settings (Seaded) > Quick Settings (Kiirseaded)	Kirjeldus	
Brightness (Heledus)	Reguleerib ekraani kontrastsust ja heledust.	
Contrast (Kontrastsus)		
Volume (Helitugevus)	Reguleerib helitugevust.	
	<p> <b>MÄRKUS</b></p> <ul style="list-style-type: none"> <li>Saate seadistada olekuks <b>Mute (Hääletu) / Unmute (Taasta heli)</b>, liigutades juhtkangi nupu helitugevuse menüüs valikule ▼.</li> </ul>	
Color Temp (Värvi temperatuur)	<b>Custom (Kohandatud)</b>	Vastavalt soovile võib kasutaja selle punasele, rohelisele või sinisele valikule seadistada.
	<b>Warm</b>	(soe) lisab ekraani värvile punakat tooni.
	<b>Medium</b>	(keskmine) seadistab ekraani värvi punase ja sinise tooni vahele.
	<b>Cool</b>	(külm) lisab ekraani värvile sinakat tooni.
	<b>Manual</b>	Kasutaja saab häälestada värvi temperatuuri.

## Input (Sisend)

Settings (Seaded) > Input (Sisend)	Kirjeldus	
<b>Input List (Sisendloend)</b>	Valib sisendrežiimi.	
<b>Aspect Ratio (Kuvasuhe)</b>	Reguleerib ekraani kuvasuhet.	
	<b>Full Wide (Laiekraan)</b>	Kuvab videot laiekraanil olenemata videosignaali sisendist.
	<b>Original (Algne)</b>	Kuvab videot vastavalt sisendvideo signaali kuvasuhtele.
	<b>Just Scan</b>	Kuvasuhet ei ole algsest suurusest erinevaks reguleeritud. (Olenevalt mudelist ei pruugi kõik funktsioonid saadaval olla.)
	<p><b>! MÄRKUS</b></p> <ul style="list-style-type: none"><li>• Soovitusliku eraldusvõime (2560 x 1440) korral võib kuva valikute <b>Full Wide</b>, <b>Original (Algne)</b> ja <b>Just Scan</b> puhul olla sama.</li><li>• FreeSync režiimis puudub menüü <b>Just Scan</b>. (Mine <b>Picture (Pilt)</b> → <b>Game Adjust (Mängu seadistus)</b> → <b>FreeSync</b>, et valida <b>On (Sees)</b> vahel ning lülitada üks neid <b>Off (Välja)</b>)</li></ul>	

## Picture (Pilt)

### ! MÄRKUS

- Kui **Picture Mode (Pildirežiim)** on muutunud, võib ekraan vilkuda või arvuti eraldusvõime ekraan võib mõjutada.

Settings (Seaded) > Picture (Pilt)	Kirjeldus	
<b>Picture Mode (Pildirežiim)</b>	<b>Custom (Kohandatud)</b>	Võimaldab kasutajal iga elementi reguleerida.
	<b>Vivid (Erk)</b>	Suurendab kontrastsust, heledust ja teravust, et kuvada erksamaid pilte.
	<b>HDR Effect (HDR-efekt)</b>	Optimeerib ekraani suure dünaamilise ulatusega.
	<b>Reader (Luger)</b>	Kohandab ekraani dokumentide vaatamiseks. Ekraani heledust saate muuta OSD menüüst.
	<b>Cinema (Film)</b>	Optimeerib ekraani videode vaatamiseks.
	<b>FPS</b>	See režiim on kohandatud FPS mängudele.
	<b>RTS</b>	See režiim on kohandatud RTS Game (RTS Mäng) jaoks.
	<b>Color Weakness (Värvipimedus)</b>	See režiim on mõeldud kasutajatele, kes ei erista punast ja rohelist värvi, lubades värvipimedusega kasutajatel nendel kahel värvil selgesti vahet teha.

[Pildirežiim HDR-signaali puhul]

Settings (Seaded) > Picture (Pilt)	Kirjeldus	
Picture Mode (Pildirežiim)	<b>Custom (Kohandatud)</b>	Võimaldab kasutajal iga elementi reguleerida.
	<b>Vivid (Erk)</b>	Kuva optimeeritakse HDR-i erksate värvide jaoks.
	<b>Cinema (Film)</b>	Kuva optimeeritakse HDR-video jaoks.
	<b>FPS</b>	See režiim on optimeeritud FPS-mängude jaoks. See sobib kasutamiseks väga häärdunud ekraaniga FPS-mängude puhul.
	<b>RTS</b>	See režiim on optimeeritud RTS mängu jaoks.
	<p><b>! MÄRKUS</b></p> <ul style="list-style-type: none"> <li>• HDR-sisu ei pruugita olenevalt operatsioonisüsteemi Windows 10 seadetest õigesti kuvada. Kontrollige Windowsis, kas HDR on sisse/välja lülitatud.</li> <li>• Kui HDR on sisse lülitatud, võib tähtsate ja pildi kvaliteet olenevalt graafikakaardi jõudlusest kehv olla.</li> <li>• Kui HDR on sisse lülitatud, võib monitori sisendi vahetamisel esineda olenevalt graafikakaardi jõudlusest kuva värelemist või moonutusi ning toide võib sisse/välja lülituda.</li> </ul>	

Settings (Seaded) > Picture (Pilt)	Kirjeldus		
Picture Adjust (Pildi reguleerimine)	<b>Brightness (Heledus)</b>	Reguleerib ekraani kontrastsust ja heledust.	
	<b>Contrast (Kontrastsus)</b>		
	<b>Sharpness (Teravus)</b>	Reguleerib ekraani teravust.	
	<b>SUPER RESOLUTION+</b>	<b>High (Kõrge)</b>	Optimeerib ekraani kristallselge pildi saavutamiseks. Parim kõrglahutusega video või mängude jaoks.
		<b>Middle (Keskmine)</b>	Optimeerib ekraani mugavaks vaatamiseks nii, et pilt on keskmisel tasemel madalate ja kõrgete režiimide vahel. Parim UCC või SD videote jaoks.
		<b>Low (Madal)</b>	Optimeerib ekraani sujuva ja loomuliku pildi saavutamiseks. Parim fotode või vähese liikuvusega pildi vaatamiseks.
		<b>Off (Väljas)</b>	Kuvab kõige tavalisema seade. Keelab valiku <b>SUPER RESOLUTION+ (SUPER ERALDUSVÕIME+)</b> .
		<p><b>! MÄRKUS</b></p> <ul style="list-style-type: none"> <li>Kuna tegemist on madala lahutusvõimega piltide teravuse suurendamise funktsiooniga, ei ole seda funktsiooni soovitatav tavateksti või töölaua ikoonide puhul kasutada. Vastasel juhul võib tulemuseks olla soovimatult kõrge teravuse väärtus.</li> </ul>	
	<b>Black Level (Musta tase)</b>	Seadistab nihke taseme (ainult HDMI puhul).	
		<ul style="list-style-type: none"> <li>Nihe: videosignaali viidates on tegemist tumedaima värviga, mida monitor saab kuvada.</li> </ul>	
<b>High (Kõrge)</b>		Säilitab ekraani olemasolevat kontrastisuhet.	
<b>DFC</b>	<b>Low (Madal)</b>	Langetab ekraani olemasoleva kontrastisuhte musta taset ja tõstab valge taset.	
	<b>On (Sees)</b>	Reguleerib heledust automaatselt vastavalt ekraanile.	
	<b>Off (Väljas)</b>	Lülitab funktsiooni <b>DFC</b> välja.	

Settings (Seaded) > Picture (Pilt)	Kirjeldus		
Game Adjust	<b>Response Time (Reageerimisaeg)</b>	Seadistab kuvatavate piltide reageerimisaja vastavalt pildi ekraanil liikumise kiirusele. Tavakeskkonnas on soovitatud kasutada valikut <b>Fast</b> . Rohke liikumise korral on soovitatud kasutada valikut <b>Faster</b> . Valik <b>Faster</b> võib põhjustada püsikujutise tekkimist.	
		<b>Faster (Kiirem)</b>	Seadistab reaktsiooniaja väärtuseks Faster (Kiirem).
		<b>Fast (Kiire)</b>	Seadistab reaktsiooniaja väärtuseks Fast (Kiire).
		<b>Normal (Tavaline)</b>	Seadistab reaktsiooniaja väärtuseks Normal (Tavaline).
		<b>Off (Väljas)</b>	Reaktsiooniaja täiustamisfunktsiooni ei kasutata.
	<b>FreeSync</b>	Tagab sujuvad ja naturaalsed kujutised sünkroniseerides sisendsignaali vertikaalsagedust väljundsignaali omaga.	
		 <b>ETTEVAATUST</b> <ul style="list-style-type: none"> <li>• Toetatav liides: DisplayPort, HDMI.</li> <li>• Toetatud graafikakaart: vajalik on AMD tehnoloogiat FreeSync toetav graafikakaart.</li> <li>• Toetatud versioon: värskendage graafikakaart uusimale draiveri versioonile.</li> <li>• Lisateavet lugege AMD veebisaidilt aadressil <a href="http://www.amd.com/FreeSync">http://www.amd.com/FreeSync</a>.</li> </ul>	
		<b>On (Sees)</b>	Funktsioon <b>FreeSync</b> on sisse lülitatud.
		<b>Off (Väljas)</b>	Funktsioon <b>FreeSync</b> on väljas.
	<b>Black Stabilizer (Musta stabilisaator)</b>	<p>Saate kontrollida musta kontrastsust, et tagada pimedas parem nähtavus.</p> <p>Suvandi <b>Black Stabilizer (Musta stabilisaator)</b> väärtuse suurendamisel muutub tumehall osa ekraanil heledamaks. (Saate objekte hämaral mänguekraanil kergesti eristada.)</p> <p>Suvandi <b>Black Stabilizer (Musta stabilisaator)</b> väärtust vähendades muutub tumehall osa tumedamaks ja suurendab ekraani dünaamilist kontrastsust.</p>	

Settings (Seaded) > Picture (Pilt)	Kirjeldus			
<b>Color Adjust (Värvi reguleerimine)</b>	<b>Gamma</b>	<b>Mode 1 (Režiim 1), Mode 2 (Režiim 2), Mode 3 (Režiim 3)</b>	Mida suurem on gamma väärtus, seda tumedam on kujutis. Ja mida madalam on gamma väärtus, seda heledam on kujutis.	
		<b>Mode 4 (Režiim 4)</b>	Kui teil ei ole vaja gamma seadeid reguleerida, valige <b>Mode 4 (Väljas)</b> .	
	<b>Color Temp (Värvitemperatuur)</b>	Saate ise värvitemperatuuri määrata.		
		<b>Custom (Kohandatud)</b>	Kasutaja saab kohandades seadistada väärtuseks punane, roheline või sinine.	
		<b>Warm</b>	Kasutab kuvatavates värvides rohkem punakat tooni.	
		<b>Medium</b>	Seadistab ekraani värvi punase ja sinise tooni vahele.	
		<b>Cool</b>	Kasutab kuvatavates värvides rohkem sinakat tooni.	
		<b>Manual</b>	Kasutaja saab häälestada värvi temperatuuri.	
	<b>Red (Punane)/Green (Roheline)/Blue (Sinine)</b>	Ekraanipildi kohandamiseks võite muuta punase, rohelise ja sinise värvi osakaalu.		
	<b>Six Color (Kuu värvi)</b>	Võimaldab kasutajal reguleerida kuut värvi (punane, roheline, sinine, tsüaan, fuksia, kollane) ja nende küllastust ning seadeid salvestada.		
<b>Hue (Värvitoon)</b>		Reguleerib ekraani värvitooni.		
<b>Saturation (Küllastus)</b>		Reguleerib ekraani värvide küllastust. Mida madalam on väärtus, seda vähem küllastunud ja heledamad värvid on. Mida kõrgem on väärtus, seda enam küllastunud ja tumemad värvid on.		
<b>Picture Reset (Pildi lähtestamine)</b>	<b>Do you want to reset your picture settings? (Kas soovite pildiseaded lähtestada?)</b>	<b>Yes (Jah)</b>	Taastab vaikeseaded.	
		<b>No (Ei)</b>	Tühistada valik.	

## General (Üldine)

Settings (Seaded) > General (Üldine)	Kirjeldus	
Language (Keel)	Seadistab menüüde keele.	
SMART ENERGY SAVING	Säästke valguse kompensatsiooni algoritmi kasutades energiat.	
	High (Kõrge)	Säästab energiat, kasutades kõrgtõhusat <b>SMART ENERGY SAVING</b> funktsiooni.
	Low (Madal)	Säästab energiat kasutades vähetõhusat <b>SMART ENERGY SAVING</b> funktsiooni.
	Off (Väljas)	Lülitab funktsiooni välja.
	<p><b>! MÄRKUS</b></p> <ul style="list-style-type: none"> <li>Energia säästmise tase võib erineda sõltuvalt paneelist ja paneeli pakujatest.</li> <li>Kui valite suvandi <b>SMART ENERGY SAVING</b> puhul <b>High (Kõrge)</b> või <b>Low (Madal)</b>, muutub monitori heledus sõltuvalt allikast madalamaks või kõrgemaks.</li> </ul>	
Power LED (Toite märgutuli)	Lülitab monitori allosas oleva toite LED-märgutule sisse/välja.	
	On (Sees)	Power LED (Toite märgutuli) süttib automaatselt.
	Off (Väljas)	Power LED (Toite märgutuli) lülitatakse välja.
	<p><b>! MÄRKUS</b></p> <ul style="list-style-type: none"> <li>Kui funktsioon Toite märgutuli on sisse lülitatud, toimib see järgmiselt. <ul style="list-style-type: none"> <li>Toide sisselülitatud: Valge</li> <li>Unerežiim (Ootan, Režiimis): Valge vilgub</li> <li>Toide väljalülitatud: Väljas</li> </ul> </li> </ul>	
	<p><b>Automatic Standby (Automaatne ooterežiim)</b></p> <p>Funktsioon, mis lülitab monitori automaatselt välja, kui ekraanil ei ole mõnda aega liikumist toimunud. Saate seadistada automaatse väljalülitamise funktsiooni taimerit. (<b>Off (Väljas), 4 H (4 tundi), 6 H (6 tundi) ja 8 H (8 tundi)</b>)</p>	
DisplayPort Version	Seadistage valiku DisplayPorti versioon puhul ühendatud välisseadmega sama versioon. ( <b>1.4 ja 1.2</b> ) HDR-funktsiooni kasutamiseks valige <b>1.4</b> .	

Settings (Seaded) > General (Üldine)	Kirjeldus	
OSD Lock (Ekraanikuva lukk)	Selle funktsiooni abil saate menüüde konfiguratsiooni ja seadistamise välja lülitada.	
	<b>On (Sees)</b>	Aktiveerib <b>OSD Lock (Ekraanikuva lukk)</b> .
	<b>Off (Väljas)</b>	Deaktiveerib <b>OSD Lock (Ekraanikuva lukk)</b> .
	<p><b>! MÄRKUS</b></p> <ul style="list-style-type: none"> <li>Kõik funktsioonid on keelatud, v.a Brightness (Heledus), Contrast (Kontrastsus), Volume (Helitugevus), Input List (Sisendloend), Aspect Ratio (Kuvasuhe), OSD Lock (Ekraanikuva lukk) ja Information (Teave).</li> </ul>	
<b>Information (Teave)</b>	Kuvatakse järgmised andmed: <b>Total Power On Time (Sisselülitatuse aeg kokku)</b> , <b>Resolution (Eraldusvõime)</b> .	
<b>Reset to Initial Settings</b>	Do you want to reset your settings?	
	<b>Yes (Jah)</b>	Taastab vaikeseaded.
	<b>No (Ei)</b>	Tühistab lähtestamine.

# TÖRKEOTSING

<b>Ekraan on tühi.</b>	
Kas monitori toitejuhe on ühendatud?	<ul style="list-style-type: none"><li>• Veenduge, et toitejuhe on korralikult vooluvõrku ühendatud.</li></ul>
Kas toite märgutuli põleb?	<ul style="list-style-type: none"><li>• Kontrollige toitekaabli ühendatust ja vajutage toitenuppu.</li></ul>
Kas toide on sisse lülitatud ja toite märgutuli on valge?	<ul style="list-style-type: none"><li>• Veenduge, et ühendatud sisend oleks aktiveeritud (<b>Settings (Seaded) &gt; Input (Sisend)</b>).</li></ul>
Kas kuvatud on teade <b>No Signal (Signaal puudub)</b> ?	<ul style="list-style-type: none"><li>• See kuvatakse, kui arvuti ja monitori vaheline signaalkaabel on puudu või lahti ühendatud. Kontrollige kaablit ja kaabel ühendage uuesti.</li></ul>
Kas kuvatud on teade <b>Out of Range (Vahemikust väljas)</b> ?	<ul style="list-style-type: none"><li>• Olukord esineb juhul, kui arvuti (graafikakaardi) signaalid on väljaspool monitori horisontaal- või vertikaalsageduse vahemikku. Vastavad sageduse väärtused leiata käesoleva juhendi jaotisest „Toote tehnilised andmed“.</li></ul>
<b>Ekraani kuva on ebastabiilne ja vireleb. / Monitoril kuvatavad kujutised jätvavad jäljed.</b>	
Kas valisite sobiva eraldusvõime?	<ul style="list-style-type: none"><li>• Kui valitud eraldusvõimeks on HDMI 1080i 60/50 Hz (ülerealaotus), võib ekraan virvendada. Muutke eraldusvõimeks 1080p või eraldusvõime soovituslik väärtus.</li><li>• Kui graafikakaardi eraldusvõimet ei seadistata soovituslikule (optimaalsele) väärtusele, siis võib tekst olla hägune, ekraanipilt tuhm või kärbitud või vale paigutusega.</li><li>• Seadistamismeetodid võivad arvutist või operatsioonisüsteemist olenevalt erineda ja mõni eraldusvõime ei pruugi graafikakaardi jõudlusest olenevalt saadaval olla. Sellisel juhul võtke abi saamiseks ühendust arvuti või graafikakaardi tootjaga.</li></ul>
Kas püsikujutis on näha ka siis, kui monitor on välja lülitatud?	<ul style="list-style-type: none"><li>• Kui ekraanil on pikka aega liikumatu pilt, siis võib see ekraani kahjustada ja soodustada püsikujutise teket.</li><li>• Monitori tööea pikendamiseks kasutage ekraanisäästurit.</li></ul>
Kas ekraanil on nähtavad laigud?	<ul style="list-style-type: none"><li>• Monitori kasutamisel võivad ekraanile ilmuda pikselatud laigud (punased, rohelised, sinised, valged või mustad). See on LCD-ekraanide puhul tavaline. Tegemist ei ole vea ega monitori jõudlusprobleemiga.</li></ul>
<b>Mõned funktsioonid on keelatud.</b>	
Mõningaid funktsioone ei saa kasutada, kui vajutate nuppu Menüü?	<ul style="list-style-type: none"><li>• Ekraanimenüü on lukustatud. Inaktiveerige valik <b>OSD Lock</b> jaotises <b>General</b>.</li></ul>

**Kas näete teadet „Tundmatu monitor, Plug and Play (VESA DDC) monitor tuvastatud“?**

Kas olete installinud kuvadraiveri?

- Installige kindlasti ka meie veebilehel olev kuvadraiver: <http://www.lg.com>.
- Kontrollige kindlasti, kas graafikakaart toetab funktsiooni Plug and Play.

**Kõrvklappide pordiga ühendades ei esitata heli.**

Kas pilte kuvatakse ilma helita?

- Veenduge, et juhe on kõrvklappide porti õigesti ühendatud.
- Proovige helitugevust juhtkangiga suurendada.
- Seadistage arvuti heliväljund vastavalt kasutatavale monitorile. (Seaded võivad kasutatavast operatsioonisüsteemist olenevalt erineda.)

**! MÄRKUS**

- LED saab sүүidata koos komplekti OSD menüü.  
Settings (Seaded) – General – Power LED – On

# TOOTE TEHNILISED ANDMED

27QN600

<b>Värvisügavus</b>	Toetab 8-bitist/10-bitist värvigammat.	
<b>Eraldusvõime</b>	Max eraldusvõime	2560 x 1440 @ 75 Hz
	Soovituslik eraldusvõime	2560 x 1440 @ 60 Hz
<b>Toiteallikad</b>	Toitepinge	19 V --- 2,0 A
	Energiatarve	Sisse lülitatud: 38 W tavaline (Väljastamise olek) * Ooterežiim (Ootan, Režiimis) ≤ 0,5 W ** Välja lülitatud ≤ 0,3 W
<b>Vahelduv- ja alalisvoolu adapter</b>	<p>Tüüp ADS-45SN-19-3 19040G, SHENZHEN HONOR ELECTRONIC          Või tüüp ADS-45SQ-19-3 19040E, SHENZHEN HONOR ELECTRONIC          Või tüüp ADS-45FSQ-19 19040EPG-1, SHENZHEN HONOR ELECTRONIC          Või tüüp ADS-45FSQ-19 19040EPK-1, SHENZHEN HONOR ELECTRONIC          Või tüüp ADS-45FSQ-19 19040EPCU-1, SHENZHEN HONOR ELECTRONIC          Või tüüp ADS-45FSQ-19 19040EPBR-1, SHENZHEN HONOR ELECTRONIC          Või tüüp LCAP21C, LIEN CHANG ELECTRONIC ENTERPRISE          Või tüüp LCAP26B-E, LIEN CHANG ELECTRONIC ENTERPRISE          Või tüüp LCAP26B-A, LIEN CHANG ELECTRONIC ENTERPRISE          Või tüüp AD10530LF, PI Electronics (H.K.) Ltd.          Või tüüp AD2137S20, PI Electronics (H.K.) Ltd.          Või tüüp AD2137620, PI Electronics (H.K.) Ltd.          Väljund: 19 V --- 2,1 A</p>	

<b>Keskonnatingimused</b>	Töötatingimused	Temperatuur	0 °C kuni 40 °C
		Niiskus	Alla 80 %
	Hoiundamistingimused	Temperatuur	-20 °C kuni 60 °C
		Niiskus	Alla 85 %
<b>Mõõtmed</b>	Monitori mõõtmed (laius x kõrgus x sügavus)		
	Statiiviga	613,5 x 484,2 x 208,8 (mm)	
	Statiivita	613,5 x 363,5 x 45,4 (mm)	
<b>Kaal (pakendita)</b>	Statiiviga	5,7 kg	
	Statiivita	4,8 kg	

Tehnilisi andmeid võidakse eelnevalt etteteatamata muuta.

Sümbol ~ viitab vahelduvvoolule, sümbol ≍ alalisvoolule.

Energiatarbimise tase võib olla erinev sõltuvalt kui töökorras on monitor ja millised on tema seaded.

\* Režiimi Sees energiatarbimist mõõdetakse LGE testistandarditejärgi (Täis-valge muster, Maksimaalneresolutsioon).

\*\* Ekraan lülitub paari (vähemalt viie) minuti pärast Puhkerežiimi.

# TOOTE TEHNILISED ANDMED

32QN600 | 32QN600P

<b>Värvisügavus</b>	Toetab 8-bitist/10-bitist värvigammat.	
<b>Eraldusvõime</b>	Max eraldusvõime	2560 x 1440 @ 75 Hz
	Soovituslik eraldusvõime	2560 x 1440 @ 60 Hz
<b>Toiteallikad</b>	Toitepinge	19 V --- 3,3 A või 19 V --- 2,4 A
	Energiatarve	Sisse lülitatud: 40 W tavaline (Väljastamise olek) * Ooterežiim (Ootan, Režiimis) ≤ 0,5 W ** Välja lülitatud ≤ 0,3 W
<b>Vahelduv- ja alalisvoolu adapter</b>	Tüüp DA-65G19, Asian Power Devices Inc. Või tüüp LCAP39, LIEN CHANG ELECTRONIC ENTERPRISE Või tüüp ADS-65FAI-19 19065EPG-1, SHENZHEN HONOR ELECTRONIC Või tüüp ADS-65FAI-19 19065EPK-1, SHENZHEN HONOR ELECTRONIC Või tüüp ADS-65FAI-19 19065EPCU-1, SHENZHEN HONOR ELECTRONIC Väljund : 19 V --- 3,42 A	
	Tüüp DA-48F19, Asian Power Devices Inc. Või tüüp ADS-48FSK-19 19048EPCU-1, SHENZHEN HONOR ELECTRONIC Või tüüp ADS-48FSK-19 19048EPK-1, SHENZHEN HONOR ELECTRONIC Või tüüp ADS-48FSK-19 19048EPG-1, SHENZHEN HONOR ELECTRONIC Või tüüp MS-Z2530R190-048MO-E, MOSO POWER SUPPLY TECHNOLOGY CO LTD Või tüüp MS-V2530R190-048LO-DE, MOSO POWER SUPPLY TECHNOLOGY CO LTD Või tüüp MS-V2530R190-048LO-KR, MOSO POWER SUPPLY TECHNOLOGY CO LTD Või tüüp MS-V2530R190-048LO-US, MOSO POWER SUPPLY TECHNOLOGY CO LTD Väljund : 19 V --- 2,53 A	

<b>Keskonnatingimused</b>	Töötingimused	Temperatuur	0 °C kuni 40 °C
		Niiskus	Alla 80 %
	Hoiundamistingimused	Temperatuur	-20 °C kuni 60 °C
		Niiskus	Alla 85 %
<b>Mõõtmed</b>	Monitori mõõtmed (laius x kõrgus x sügavus)		
	Statiiviga	714,3 x 512,3 x 208,8 (mm)	
	Statiivita	714,3 x 420 x 45,7 (mm)	
<b>Kaal (pakendita)</b>	Statiiviga	7,2 kg	
	Statiivita	6,3 kg	

Tehnilisi andmeid võidakse eelnevalt etteteatamata muuta.

Sümbol ~ viitab vahelduvvoolule, sümbol ≡ alalisvoolule.

Energiatarbimise tase võib olla erinev sõltuvalt kui töökorras on monitor ja millised on tema seaded.

\* Režiimi Sees energiatarbimist mõõdetakse LGE testistandarditejärgi (Täis-valge muster, Maksimaalneresolutsioon).

\*\* Ekraan lülitub paari (vähemalt viie) minuti pärast Puhkerežiimi.

## Tehase tugirežiim (eelseadistatud režiim, arvuti)

### DisplayPort

Eelseadistatud režiim	Horizontaalsagedus (kHz)	Vertikaalsagedus (Hz)	Polaarsus (H/V)	Märkused
640 x 480	31,469	59,94	-/-	
800 x 600	37,879	60,317	+/+	
1 024 x 768	48,363	60	-/-	
1152 x 864	54,347	60,05	+/+	
1280 x 720	45,00	60,00	+/+	
1280 x 800	49,702	59,810	-/+	
1280 x 1024	63,981	60,02	+/+	
1600 x 900	60,00	60,00	+/+	
1920 x 1080	67,5	60	+/-	
2560 x 1440	88,79	59,95	+/-	
2560 x 1440	111,86	74,97	+/-	

**HDMI**

<b>Eelseadistatud režiim</b>	<b>Horisontaalsagedus (kHz)</b>	<b>Vertikaalsagedus (Hz)</b>	<b>Polaarsus (H/V)</b>	<b>Märkused</b>
640 x 480	31,469	59,94	-/-	
800 x 600	37,879	60,317	+/+	
1 024 x 768	48,363	60	-/-	
1152 x 864	54,347	60,05	+/+	
1280 x 720	45,00	60,00	+/+	
1280 x 800	49,702	59,810	-/+	
1280 x 1024	63,981	60,02	+/+	
1600 x 900	60,00	60,00	+/+	
1920 x 1080	67,5	60	+/-	
2560 x 1440	88,79	59,95	+/-	
2560 x 1440	110,25	75,0	+/-	

## HDMI ajastus (Video)

Tehase toe režiim (eelseadistatud režiim)	Horizontaalsagedus (kHz)	Vertikaalsagedus (Hz)	Märkused
480p	31,5	60	
720p	45,0	60	
1080p	67,5	60	
2160p	67,5	30	



Toote mudel ja seerianumber on märgitud toote ühel küljel ja tagaosas.

Salvestage need allpool, juhuks kui vajate kunagi teenust.

Mudel \_\_\_\_\_

Seerianumber \_\_\_\_\_