



QR코드를 스캔하세요.
디지털 매뉴얼



제품 사용설명서

빌트인 양문형 냉장고

제품을 안전하고 편리하게 사용하기 위해 반드시 제품을 사용하기 전에 사용설명서를 읽어주세요.
제품 보증서도 함께 들어있으니 잘 보관하세요.
본 제품은 가정에서만 사용하는 실내용 기기입니다. 상업용, 실험용, 산업용으로 사용하지 마세요.

권장 안전 사용 기간 : 7년

권장 안전 사용 기간을 초과해서 사용하면 사용 환경의 변화나 제품의 노후로 인해 안전사고가 발생할 수 있습니다.
권장 안전 사용 기간 내에 안전 점검을 받으세요. (안전 점검은 유료 서비스입니다.)



MFL67380007
Rev.11_020723



자세한 사용 방법은 LG전자 홈페이지를
참조하세요. 스마트 기기로 QR코드를 인식하면
자세한 내용을 빠르게 찾을 수 있습니다.

www.lge.com

목차

안전을 위해 주의하기	
3	제품을 사용하기 전에 읽어주세요
3	경고
8	주의
LG ThinQ 사용하기	
10	LG ThinQ 와 LG 가전 연결하기
11	LG ThinQ 앱으로 냉장고 작동하기
알아보기	
12	냉장고의 모습과 기능 살펴보기
사용하기	
15	알아두면 좋은 정보
17	제어창
19	얼음 정수기
19	오토 아이스 메이커
21	홈바
21	서랍
22	신선 맞춤실
23	선반
24	바구니
관리하기	
25	청소하기
25	정수 필터
설치하기	
29	제품을 옮길 때
29	제품을 설치할 때
고장 신고 전 확인하기	
31	고장 진단하기
32	문제 해결하기
제품 보증서 보기	
37	제품 보증서
38	소비자 분쟁 해결 기준
39	고객이 비용을 내야 하는 유상 서비스에 대한 책임
부록	
40	에너지 효율 등급
40	폐가전제품 처리 절차
40	오픈소스 정보
40	생활 속 전기안전 캠페인

본 사용설명서는 공용으로 제작되어 구입한 제품과 다른 이미지나 내용이 포함되어 있을 수 있습니다.
본 사용설명서는 회사 사정에 따라 변경될 수 있습니다.





안전을 위해 주의하기

제품을 사용하기 전에 읽어주세요

다음의 ‘안전을 위해 주의하기’는 예상하지 못한 위험이나 손해를 미리 방지하기 위한 것이니 반드시 확인해 주세요.

‘안전을 위해 주의하기’는 ‘경고’와 ‘주의’, 두 가지로 구분되어 있습니다.

안전 기호와 의미

	이 그림 기호는 위험을 끼칠 우려가 있는 사항과 조작에 대하여 주의를 환기시키기 위한 기호입니다. 위험을 피하기 위하여 이 기호가 있는 부분을 주의 깊게 읽고 지시에 따르십시오.
	경고 지시사항을 위반하면 심각한 상해나 사망에 이를 수 있습니다.
	주의 지시사항을 위반하면 경미한 상해가 발생하거나 제품이 손상될 수 있습니다.
	이 그림 기호는 인화성 물질의 화재 가능성이 있는 경우를 나타냅니다.

경고

경고

- 아래 사항을 준수하지 않으면 화재나 감전 등으로 심각한 상해나 사망에 이를 수 있습니다.

제품을 설치할 때

금지 사항

- 물 또는 빗물이 튀는 곳이나 습기가 많은 곳에 설치하지 마세요.
- 먼지가 많거나 온도 변화가 심한 장소(실외, 비닐하우스 등)에 설치하지 마세요.
- 설치 시 제품 뒷면이 노출되게 하지 마세요.
- LG전자 서비스 센터의 수리기사 이외에는 분해, 수리, 개조하지 마세요.
 - 재설치를 원할 때는 LG전자 서비스 센터(1544-7777)로 문의하세요.
- 제품 뒷면(커버)에 과도한 힘을 주거나 충격을 가하지 마세요.

4 안전을 위해 주의하기

○ 준수 사항

- 본 제품은 빌트인 제품이며 설치 설명서가 있습니다. 설치 기사를 통해 제품 설치가 완료된 후 사용하세요.
- 제품이 넘어지지 않도록 바닥이 단단하고 수평인 장소에 설치하세요.
- 안전을 위해 반드시 접지하세요. 상세 접지 방법은 설명서의 ‘접지할 때 알아두기’를 참조하거나 LG전자 서비스 센터(1544-7777)에 문의하세요.
- 제품 문의 분해 또는 조립 시 문이 넘어지거나 전원선이 손상되지 않도록 하세요.
- 전원 플러그를 빼기 쉬운 장소에 제품을 설치하세요.
- 제품 포장재(비닐, 스티로폼 등)는 설치 후 바로 버리세요. 어린이가 포장재를 가지고 놀다가 포장재에 질식될 수 있습니다.

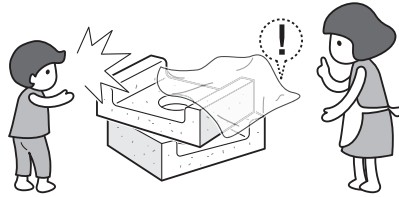

전원 플러그나 전원선을 다룰 때

⊘ 금지 사항

- 감전의 위험이 있으니, 전원 플러그를 젖은 손으로 만지지 마세요.

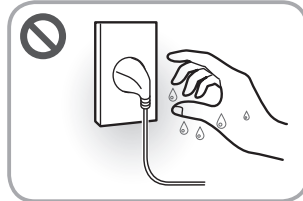

- 전원 플러그나 전원선을 파손하거나 개조하지 마세요. 연장하거나, 고온부에 가까이하거나, 무리하게 구부리거나, 비틀거나, 무거운 것을 올리거나, 묶는 등의 행위로 전원 플러그나 전원선을 상하게 하지 마세요.
- 전원 플러그를 전원선이 없는 멀티 콘센트(부착형), 플러그 어댑터, 기타 액세서리 등에 연결하지 마세요.
- 전원 플러그를 제품 뒷면에 눌러서 하거나 거꾸로 꽂지 마세요.

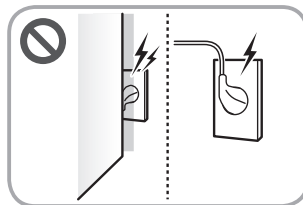

○ 준수 사항

- 본 제품은 220V 전용입니다. 전원 플러그는 반드시 접지 단자가 있는 220V 전용 콘센트에 연결하세요.
- 멀티 콘센트를 사용하려면, 전류 용량이 16 A 이상이며 접지 단자가 있는 멀티 콘센트(이동형)를 사용하세요. 멀티 콘센트에는 본 제품만 연결하세요.
- 신제품 설치 시 가능하면 새로 구입한 멀티 콘센트를 사용하고, 주기적으로 전선 피복 상태 및 플러그 연결 상태를 점검하세요.
- 전원 플러그에 물기나 먼지가 묻어 있으면 완전히 제거한 후 콘센트에 단단히 꽂으세요.
- 전원 플러그를 뺄 때는 전원선을 당기지 말고 전원 플러그를 잡고 빼세요.
- 천둥 또는 번개가 치거나 제품을 오랫동안 사용하지 않을 경우에는 전원 플러그를 빼세요.
- 동물이 전원선 또는 급수 호스를 갉아먹지 않도록 하세요.
- 청소 또는 제품 실내등 교체 시에는 전원 플러그를 빼세요.
- 제품 내의 전기 부품에 물이 들어간 경우 전원 플러그를 뺀 후 LG전자 서비스 센터(1544-7777)로 연락하세요.
- 전원선 또는 전원 플러그가 손상되었거나, 전원 콘센트의 구멍이 헐거울 때는 사용을 중단하고 LG전자 서비스 센터(1544-7777)로 연락하세요.

제품을 사용할 때

⊘ 금지 사항

- 제품 문, 보관실, 선반 등에 매달리거나 올라가지 마세요. 제품 문의 힌지와 제품 부속품이 파손되고 사람이 떨어져 다칠 수 있습니다. 특히 어린이는 조심시켜 주세요.

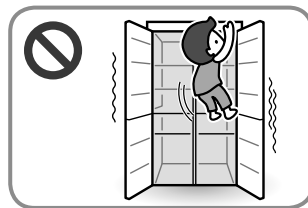

- 제품의 냉기가 나오는 곳, 덮개 부분, 밑 부분, 뒷면 방열 그릴(배기구) 등에 손이나 금속재의 막대를 넣지 마세요.
- 제품의 내부 건조를 위해 드라이기를 사용하거나 냄새 제거를 위해 쫓불을 넣지 마세요.
- 표면이 거칠거나 금속 재질로 된 솔, 헝겂, 수세미 등으로 제품을 청소하지 마세요.
- 가정용 이외의 용도(의약품, 실험재료 보관, 선박용 등)로 사용하지 마세요.
- 무겁거나 깨지기 쉬운 물건, 액체류, 가연성 물질, 인화성 물질, 화기(양초, 램프 등)를 제품 위에 올려 놓지 마세요.

6 안전을 위해 주의하기

- 화기(양초, 램프 등), 연소 기구, 인화성 물질(LP가스, 가연성 스프레이, 살충제, 방향제 등의 가연성 가스 및 에틸에테르, 벤젠, 알코올, 휘발유, 경유, 화장품 등)을 제품 내부 혹은 근처에서 사용하거나 제품 내부 혹은 근처에 보관하지 마세요.
- 제품 외부 또는 내부에 물 또는 인화성 물질(알코올, 시너(신나), 벤젠 등)이나 치약, 연마제, 락스 등을 뿌려 닦지 마세요.
- 제품 안에 다른 전자제품(전열기, 핸드폰 등)을 넣고 사용하지 마세요.

○ 준수 사항

- 경험과 지식이 부족한 사람(어린이 포함) 또는 신체, 감각, 정신 능력이 결여된 사람은 보호자의 감독이나 지시 없이 본 제품을 안전하게 사용할 수 없습니다. 안전한 사용을 위하여 보호자가 감독하세요.
- 어린이가 제품 안에 들어가지 않도록 하세요.
- 제품 문 또는 홈바를 여닫을 때 손발이 끼이거나 모서리 주변에 부딪히지 않도록 주의하세요. 특히 주위에 어린이가 있을 경우 주의하세요.



- 제품 외곽의 송풍기 구멍을 청결하게 유지하세요. 송풍기 구멍이 막히면 화재 또는 제품 손상의 원인이 됩니다.
- 제품 안의 성에 제거가 필요하면 LG전자 서비스 센터(1544-7777)로 연락하세요.
- 급수관을 연결하지 않는 아이스 메이커를 사용할 경우, 식수만 채워서 사용하세요. (적용 모델에 한함)

오토 아이스 메이커를 사용할 때

⊗ 금지 사항

- 얼음 저장통 또는 얼음 나오는 곳 등 오토 아이스 메이커의 기계 작동부에 손을 넣지 마세요.



- 얇은 크리스탈 컵 또는 도자기 그릇으로 얼음을 받지 마세요.
- 오토 아이스 메이커의 덮개 부분을 제거하지 마세요.

- 냉장고의 급수관에 지하수관을 연결하지 마세요.

○ 준수 사항

- 냉장고의 급수관에 상수도관만 연결하세요.
- 냉장고의 급수관을 처음 연결하거나 교체할 경우, 새 급수관을 사용하세요. 오래되거나 낡은 급수관을 사용하지 마세요.

✓ 알아두기

- 냉장고 정수기의 얼음 기능이 작동하려면 138 kPa~827 kPa (1.4 kgf/cm²~8.4 kgf/cm²)의 수압이 필요합니다.
- 수압이 827 kPa 이상이면 높은 수압 때문에 파이프가 망가질 수 있으니 주의하세요.

제품에 이상이 생겼을 때

○ 준수 사항

- 제품에서 이상한 소리나 냄새 또는 연기가 나면 즉시 전원 플러그를 빼거나 차단기를 내린 후 LG 전자 서비스 센터(1544-7777)로 연락하세요.

제품을 폐기 및 재활용할 때

○ 준수 사항

- 제품을 폐기할 때는 문의 패키징을 분리하여 어린이가 제품 안에 갇히지 않도록 하세요.
- 이 제품은 발포제 가스(사이클로펜탄)를 단열재의 원료로 사용하고 있으므로, 제품 폐기 시 반드시 관할 행정복지센터 또는 폐기 전문 업체에 연락하세요.
- 이 제품은 소량이기는 하나 가연성인 가스(이소부탄, R600a)를 냉매로 사용하고 있으므로, 제품 폐기 시 반드시 관할 행정복지센터 또는 폐기 전문 업체에 연락하세요.

기타

○ 준수 사항

- 제품 주변 및 빌트인 가구장 주변에 환기가 잘 되도록 하세요.
- 가스(이소부탄, 프로판, 도시가스 등)가 셸 때는 제품 또는 전원 플러그를 건드리지 말고 즉시 환기하세요.

8 안전을 위해 주의하기

- 이 제품은 가연성 천연가스(이소부탄, R600a)를 냉매로 사용하고 있으며, 소량이지만 가연성 가스이므로 제품 운반, 설치, 사용 중 심한 손상으로 가스가 샐 경우 불꽃이 튀면 화재, 폭발, 상해의 원인이 됩니다.



- 냉매 회로가 손상되지 않도록 하세요.
- 제품이 침수된 경우 사용을 중단하고 LG전자 서비스 센터(1544-7777)로 연락하세요.

주의

주의

- 아래 사항을 준수하지 않으면 화상을 포함한 상해 및 제품 손상의 원인이 됩니다.

제품을 설치할 때

○ 준수 사항

- 제품 운반 시에는 2명 이상이 안전하게 운반하고, 제품 문의 힌지가 파손되지 않도록 주의하세요.

제품을 사용할 때

⊘ 금지 사항

- 제품 문 전면 또는 선반에 적용된 강화 유리는 생활 충격이나 열충격으로 파손될 수 있으며, 깨졌을 때는 손으로 만지지 마세요. 특히 선반을 분리하여 청소할 때는 뜨거운 물로 씻거나 충격을 가하지 마세요.
- 제품 문 바구니에 물통 또는 반찬 용기 등을 과도하게 보관하지 마세요.
- 냉동실 및 0°C 이하로 내려갈 수 있는 칸 또는 얼음 저장통에 유리병 또는 캔(탄산음료) 종류를 넣지 마세요.
- 젖은 손으로 냉동 식품 또는 냉동실(냉동 기능으로 사용하는 칸)의 금속 부속품을 만지지 마세요.
- 살아있는 동물을 제품 안에 넣지 마세요.
- 제품 안의 선반을 뒤집어 넣지 마세요.

○ 준수 사항

- 제품 문의 힌지가 파손되었거나 작동이 원활하지 않을 때는 사용을 중단하고 LG전자 서비스 센터(1544-7777)로 연락하세요.

- 제품 문을 세게 여닫으면 제품 안에 보관 중인 식품이 떨어질 수 있습니다. 제품 문을 부드럽게 열고 닫으세요.
- 제품 안의 실내등은 소비자가 직접 바꾸기 어렵습니다. 실내등이 켜지지 않을 때는 LG전자 서비스 센터(1544-7777)로 연락하세요.

✔ **알아두기**

- 이 제품은 고도와 무관하게 사용할 수 있습니다.
- 이 제품에는 제품 작동을 위한 기능 접지가 포함되어 있습니다.

10 LG ThinQ 사용하기

LG ThinQ 사용하기

LG ThinQ와 LG 가전 연결하기

앱 설치 및 제품 등록하기

LG ThinQ 앱을 설치하면 언제 어디서나 편리하게 우리집 LG 가전을 관리할 수 있습니다.

QR 코드가 부착된 제품

스마트폰의 카메라 또는 QR 코드 리더 앱을 사용하여 제품에 부착된 QR 코드를 스캔하세요.

- QR 코드가 부착된 위치는 제품에 따라 다를 수 있습니다.



QR 코드가 부착되지 않은 제품

1 LG ThinQ 앱을 검색하여 설치하세요.

- 안드로이드 폰 사용자는 Google Play 스토어에서 **LG ThinQ** 앱을 검색하여 설치하세요.
- iOS 폰 사용자는 Apple 앱스토어에서 **LG ThinQ** 앱을 검색하여 설치하세요.

2 설치된 LG ThinQ 앱을 실행한 후 로그인하세요.

- 사용 중인 계정을 이용하여 로그인하거나 LG 계정을 만들어 로그인할 수 있습니다.

3 제품 등록 버튼(+)을 누른 후, 앱의 안내에 따라 제품을 등록하세요.

알아두기

- 와이파이 이름과 비밀번호는 무선 공유기에 있습니다. 와이파이 이름은 **2.4 GHz**를 선택해야만 합니다. **냉장고**에

장착된 와이파이 모듈은 **5 GHz**를 지원하지 않아, **5 GHz** 선택 시 **냉장고**를 무선 공유기에 연결할 수 없습니다.



- 무선 공유기의 인증 및 암호화 유형은 WPA2를 권장합니다.
- 무선 네트워크 연결 품질은 주변의 무선 환경에 영향을 받을 수 있습니다. 장애가 발생하면 인터넷 서비스 제공 업체에 문의하시기 바랍니다.
- **냉장고**에 장착된 와이파이 모듈과 무선 공유기를 연결할 수 없는 경우 아래의 방법으로 해결할 수 있습니다.
 - 무선 공유기에 방화벽이 설정되어 있다면 예외 등록 또는 해제 후 진행하세요.
 - 구형 무선 공유기*1의 이름이나 비밀번호에 한글 또는 한글+한자키 조합의 특수문자(★, □, ■, ♥ 등)가 포함되어 있으면 **냉장고**를 무선 공유기에 연결할 수 없습니다. 와이파이 이름과 비밀번호는 반드시 영문이나 숫자, 혹은 영문과 숫자 조합으로 설정하세요.

*1 구형 무선 공유기는 유니코드(전 세계의 모든 문자를 다루도록 설계된 표준 문자 전산 처리 방식) UTF-8을 지원하지 않는 공유기입니다.

- **냉장고**와 무선 공유기 사이의 거리가 너무 멀면 신호 강도가 약해집니다. 신호가 약하면 제품을 등록하는 데 많은 시간이 걸리거나 연결이 어려울 수 있습니다.
- 무선 공유기, 무선 공유기 비밀번호 또는 인터넷 서비스 제공 업체를 변경한 경우, **LG ThinQ** 앱에서 등록된 **냉장고**를 삭제한 후 다시 등록하세요.
- 본 설명서의 내용은 **LG ThinQ** 앱의 버전에 따라 다를 수 있으며, 사용자에게 통보 없이 변경될 수 있습니다.

와이파이 모듈 사양

해당 무선설비는 전파혼신 가능성이 있으므로 인명 안전과 관련된 서비스는 할 수 없습니다.

사용 주파수	2412 MHz ~ 2472 MHz
최대 출력	< 12 mW/MHz

LG ThinQ 앱으로 냉장고 작동하기

LG ThinQ 기능 안내

냉장고 온도 조절하기

- 냉장실과 냉동실의 온도를 설정할 수 있습니다.

특급 냉동 설정하기

- 특급 냉동은 냉동실에 보관된 식품을 빨리 얼리고 싶을 때 사용하는 기능입니다.

특급 냉장 설정하기

- 특급 냉장은 냉장실에 보관된 식품을 빨리 시원하게 만들고 싶을 때 사용하는 기능입니다.

식품 관리하기

- 식품 관리하기 기능을 사용하면 냉장고 안의 식품 종류, 유통기한, 보관 위치를 관리할 수 있습니다.

스마트 진단하기

- 제품 사용 중에 문제가 있을 때, 진단 결과에 따라 간편하게 해결할 수 있도록 해결 방법을 안내합니다.

알아두기

- 무선 공유기, 인터넷 서비스 업체 또는 비밀번호를 변경한 경우, **LG ThinQ** 앱에서 등록된 제품을 삭제한 후 다시 등록하세요.
- 이 설명서의 내용은 **LG ThinQ** 앱의 버전에 따라 다를 수 있으며, 사용자에게 통보 없이 일부 변경될 수 있습니다.
- 사용할 수 있는 기능은 모델마다 다를 수 있습니다.

12 알아보기

알아보기

냉장고의 모습과 기능 살펴보기

냉장고 내부

냉장고의 내부는 모델에 따라 다를 수 있습니다.

모델명: R-L7*****, S7*****



모델명: R-L6****, S6*****



① LED 조명

문을 열면 LED 조명이 켜집니다.

② 냉동실 바구니

작게 포장된 냉동식품을 보관할 수 있습니다.
아이스크림 또는 오래 보관할 식품은 넣지 마세요.

③ 냉동실 선반

고기, 생선, 냉동 만두, 아이스크림 등 각종 냉동식품을 보관할 수 있습니다.
• 선반을 다른 높이의 홈에 끼워 필요에 따라 선반의 위치를 조절할 수 있습니다.

④ 오토 아이스 메이커

얼음을 자동으로 만들어 편리하게 사용할 수 있습니다.

⑤ 냉동실 서랍

마른 오징어, 마른 멸치, 고춧가루 등 오랜 기간 보관할 냉동식품을 보관할 수 있습니다.

⑥ 제어창

냉장실 또는 냉동실 내부 온도를 조절할 수 있습니다.

⑦ 냉장실 선반

냉장 온도에서 보관하는 식품을 넣어두는 선반입니다.
• 선반의 높이를 위아래로 조절할 수 있습니다.
• 두부 등 수분이 많은 음식은 선반 앞쪽에 보관하세요.

⑧ 유제품 코너

버터, 치즈 등 유제품을 보관할 수 있습니다.

14 알아보기

⑨ 냉장실 바꾸니

작게 포장된 식품, 음료수, 소스 통을 넣어둘 수 있습니다.

⑩ 냉장실 홈바

음료수, 과자 등 자주 꺼내는 식품을 보관할 수 있습니다.

⑪ 냉장실 서랍

야채나 과일 등을 보관하는 공간입니다.

⑫ 신선 맞춤실

야채, 생선, 육류 등 신선 식품을 보관하는 공간입니다.

✔️ 알아보기

• 투스타 섹션 (❄️)

- 냉동식품을 보관하는 칸입니다. -12°C~-18°C로 유지되며 냉동실 문을 열었을 때 ❄️ 표시가 그려져 있습니다. 투스타 섹션의 개수는 모델에 따라 다를 수 있습니다.
-

사용하기

알아두면 좋은 정보

사용하기 전 알아두기

- 정전이 발생한 경우, 전기 회사에 전화하여 정전 예상 시간을 확인하세요. 전원이 꺼져있는 동안에는 문을 열지 않는 것이 좋습니다. 전원이 다시 공급되면, 음식 상태를 확인하세요.
- 자동 성에 제거 시스템은 냉각기에 생긴 성에를 자동으로 제거하여 냉장고의 냉각 성능을 유지합니다.
- 식품은 서로 적당한 간격을 두고 보관하세요. 냉장고 안에 냉기가 고루 퍼지고 전기료도 절약됩니다.
- 완전히 해동된 식품을 다시 냉동하지 마세요. 한 번 얼렸다가 녹인 식품을 다시 얼리면 맛과 영양가가 떨어집니다.
- 깨질 우려가 있는 병 종류는 냉동실에 보관하지 마세요.
- 뜨거운 식품은 식힌 후 보관해주세요. 식품을 식히지 않은 상태로 보관하면 이슬 또는 성에가 생길 수 있습니다.
- 냉장고 선반이나 바구니에 식품을 많이 넣으면 문이 닫히지 않을 수 있습니다. 적당한 양의 식품을 보관하세요.
- 냉동실에 식품 보관 시 식품에 표시된 보관 적정 온도 이하로 냉동실 온도를 설정하세요.
- 냉장고 문이 완전히 닫히지 않았거나, 냉동실을 자주 여닫는 경우 또는 여름철과 같이 습도가 높은 계절에는 성에가 발생할 수 있으므로 주의하세요.
- 바구니나 선반 등을 분리 및 조립할 때는 냉장실 또는 냉동실 문을 완전히 연 후 진행하세요.
- 성에 제거 후 온도는 상승은 제품 규격에서 허용되는 범위입니다. 온도 상승으로 인한 식품 손상을 줄이고자 할 경우 저장된 식품을 밀봉하거나 여러 겹으로 포장하세요.
- 얼음틀에 먹는 물 이외의 음료를 넣어 얼리지 마세요.
- 식물성 기름(참기름, 식용유 등)은 냉장고에 보관하기 전에 반드시 식물성 기름 용기에 안내된 보관 방법을 읽고 그에 따라 보관하세요.
- 식물성 기름을 냉장실에 보관할 경우 기름이 흘러 냉장실 내부가 지저분해질 수 있습니다. 뒷부분을 자른 우유팩 등에 기름병을 넣어서 보관하면 냉장실을 깨끗이 유지할 수 있습니다.

효과적인 식품보관법

- 냉장 식품은 밀폐 용기에 넣어서 보관하세요.
- 식품을 보관하기 전에 식품에 표기된 보관 방법과 유통기한을 확인하세요.

- 저온에서 상하기 쉬운 식품은 냉장고에 장기간 보관하지 마세요.
- 냉장이나 냉동이 필요한 식품은 구입한 후 바로 냉장실이나 냉동실에 넣어주세요.
- 식품을 냉장고에 넣기 전에 걸의 이물질(물, 기름, 과일 등)을 제거하고 랩이나 용기에 밀봉하세요. 고기, 생선, 채소 등의 신선 식품과 캔 병 등의 포장 식품에는 미생물이나 곤충, 세균 같은 이물질이 묻어 있으므로 그대로 넣으면 다른 식품을 오염시킬 수 있습니다.
- 채소를 신문지에 싸서 보관하지 마세요. 신문에 인쇄된 물질 혹은 다른 이물질이 식품에 묻을 수 있습니다.
- 장기간 보존해야 하는 식품이나 온도 변화에 민감한 식품은 냉장고 안쪽 깊숙이 넣어주세요. 냉장고의 온도는 냉장실 문쪽 > 냉장실 채소칸 > 냉장실 안쪽 > 냉동실 문쪽 > 냉동실 안쪽 순서로 낮아집니다.
- 식품을 냉장고의 70% 이하로 채워주세요. 식품을 냉장고에 지나치게 꽉 채우면 냉기가 원활히 순환하지 못합니다.
- 뜨거운 식품은 식힌 후에 보관해주세요. 뜨거운 식품을 많이 넣으면 냉장고 안의 온도가 상승하여 주변 식품에 영향을 주게 됩니다.
- 냉장고 문을 너무 자주 여닫지 마세요.
- 냉동실에 식품을 3주 이상 보관하지 마세요.
- 냉장실과 냉동실은 항상 깨끗하게 사용해주세요.

투스타 섹션

투스타 섹션(**)은 -12°C~-18°C의 온도가 유지되어 냉동 식품을 보관할 수 있는 공간입니다.
투스타 섹션 개수와 위치는 모델에 따라 다를 수 있습니다.

문 열림 경고

- 냉장실이나 냉동실 문이 열려있거나 완전히 닫히지 않고 1분이 지나면, 30초 간격으로 3번의 경보음이 울립니다.
- 문을 닫은 후에도 경보음이 계속 울리면 LG전자 서비스 센터(1544-7777)로 연락하세요.

고장 감지 기능

냉장고를 사용하는 중에 문제가 생기면 냉장고 스스로 고장 여부를 판단합니다.

- 냉장고가 고장으로 판단하면 어떤 버튼을 눌러도 작동되지 않고 에러 코드가 제어창에 나타납니다.
- 전원을 끄지 말고 바로 LG전자 서비스 센터(1544-7777)로 연락하여 수리 기사와 통화하세요.

16 사용하기

전원을 끄면 수리 기사가 고장 난 부분을 찾는 데 어려움을 겪습니다.

자동 문닫힘 기능

냉장실과 냉동실의 문은 그림과 같은 60° 영역 안에서 자동으로 닫힙니다.

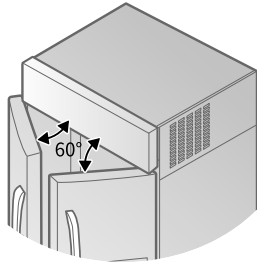

- 이 기능은 스프링-댐퍼 메커니즘을 사용하였습니다. 문이 닫히는 성능은 실내 온도, 문 여닫은 빈도, 냉장/냉동 바구니 적재량 등의 냉장고 사용 조건 및 환경에 따라 변할 수 있습니다.
- 문은 완충 장치를 이용하여 문이 닫힐 때 충격이 발생하지 않습니다.
- 문은 -5° 까지 닫히도록 설계되어 있습니다. 문이 천천히 닫히더라도 정상적으로 밀폐됩니다.
- 냉장고 문을 열기 힘든 경우 손잡이를 잡고 엄지 손가락으로 손잡이를 밀면서 당기면 쉽게 문을 열 수 있습니다.
- 문을 90°만 열고 싶으면 그림과 같이 문을 열고 제공받은 고정핀을 조립하세요.

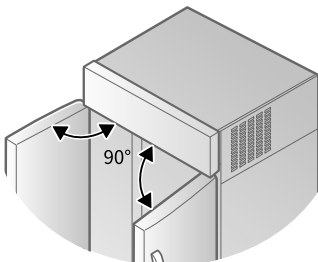
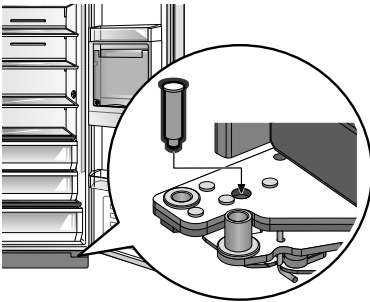

제어창

제어창 사용하기

제어창은 모델에 따라 다를 수 있습니다.

정수기 제어창 사용하기

모델명: R-L6****, S6*****

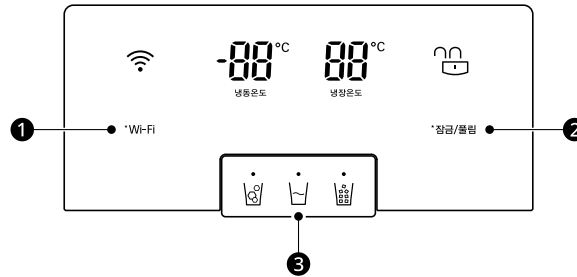

1 Wi-Fi

Wi-Fi 기능을 설정할 수 있습니다.



설정에 대한 정보는 'LG ThinQ 사용하기' 부분을 참조하세요.

2 잠금/풀림

제어창의 모든 버튼을 잠금 설정할 수 있습니다. 어린이의 장난이나 다른 사람이 조작하는 것을 막을 수 있습니다.

- 버튼을 3초 이상 누르면 제어창의 상태 표시창에 잠금 아이콘이 나타나고 잠금 기능이 설정됩니다.
- 버튼을 다시 3초 이상 누르면 제어창의 상태 표시창에 풀림 아이콘이 나타나고 잠금 기능이 해제됩니다.
- 잠금이 설정된 상태에서 버튼 부를 누르면 **잠금/풀림** 버튼 상단의 LED 램프가 깜박입니다.

3 정수/얼음 설정 버튼

각얼음 , 정수 , 조각얼음 을 선택할 수 있으며 선택된 정수/얼음 아이콘 위로 불빛이 켜집니다.

• 정수 받기



1  아이콘을 누르세요.

2 컵을 들고 레버를 누르세요.

알아두기

- 레버에서 컵을 떼거나 3분간 연속 작동 시 급수가 중지됩니다.
- 냉수 저장 통의 용량은 1L입니다. 한번에 대량으로 물을 받는 경우, 약 24시간이 지난 후에 냉수가 생성됩니다.

• 얼음 받기

1 원하는 얼음 종류(각얼음 , 조각얼음 )의 아이콘을 누르세요.

2 컵을 들고 레버를 누르세요.

18 사용하기

✓ 알아두기

- 레버에서 컵을 떼거나 3분간 연속 작동 시 얼음이 더 이상 나오지 않습니다.
- 얼음이 많이 될 경우, 컵을 출구의 가까이에 댄 후 받으세요.
- 각얼음을 받을 때는 지름 68 mm 이상의 컵을 사용하세요.
- 조각얼음을 받을 때는 지름 80 mm 이상의 머그컵을 사용하세요.

냉장고 내부 제어창 사용하기

모델명: R-L6*****, S6*****

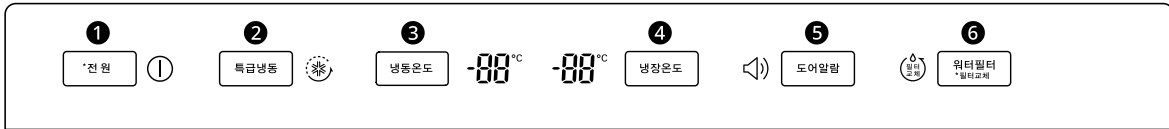

모델명: R-L7*****, S7*****

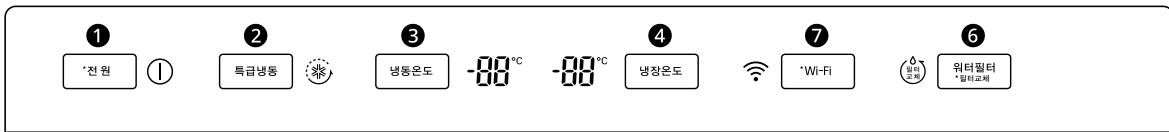

① 전원

전원 버튼을 3초 동안 누르면 냉장고 전원을 켜거나 끌 수 있습니다.

② 특급냉동

특급 냉동은 냉장고에 보관된 식품을 빨리 냉동시키고 싶을 때 사용하는 기능입니다.

- 특급냉동 버튼을 누르면 특급 냉동 기능이 설정되고 다시 한번 누르면 해제됩니다.
- 특급 냉동을 설정하고 3시간이 지나면 특급 냉동 기능이 자동으로 해제됩니다.

③ 냉동온도

냉동온도 버튼을 한 번씩 누를 때마다 -24°C에서 -16°C까지 온도를 바꿀 수 있습니다.

- 냉동실의 처음 설정 온도는 -18°C로 맞춰져 있습니다.

④ 냉장온도

냉장온도 버튼을 한 번씩 누를 때마다 0°C에서 6°C까지 온도를 바꿀 수 있습니다.

- 냉장실의 처음 설정 온도는 3°C로 맞춰져 있습니다.

⑤ 도어알람

냉장고 문이 열렸을 때 알람이 울리는 기능을 켜거나 끌 수 있습니다.

- 냉장고 문이 열려있거나 완전히 닫히지 않은 상태에서 1분이 지나면, 30초마다 경고음이 총 3번 발생합니다.

⑥ 워터필터

필터 교체 아이콘이 깜빡이면 정수 필터를 교체하세요.

필터 교체 후 버튼을 3초 동안 누르면 깜빡이던 아이콘이 꺼집니다.

⑦ Wi-Fi

Wi-Fi 기능을 설정할 수 있습니다.

설정에 대한 정보는 'LG ThinQ 사용하기' 부분을 참조하세요.

✓ **알아두기**

- 냉장고 문을 열면 제어창이 켜집니다.
- 냉장고 문을 모두 닫고 5초가 지나면 제어창이 꺼집니다.
- 제어창을 청소할 때 잘못해서 손이 닿으면 버튼이 눌러 기능이 작동될 수 있습니다.
- 제어창에 물이나 이물질이 묻어 있으면 작동되지 않거나 잘못 작동될 수 있습니다.
- 장갑을 끼고 제어창을 누르면 작동하지 않을 수 있습니다.
- 제어창에 표시되는 설정 온도는 제품 내의 실제 온도가 아니라 목표 온도이므로 실제 내부 온도는 식품 상태에 따라 차이가 있을 수 있습니다.

얼음 정수기

이 기능이 적용된 모델에만 해당하는 내용입니다.

정수기 사용하기

정수기 제어창에서 원하는 기능을 선택한 후 컵을 들고 레버 ❶을 누르세요.

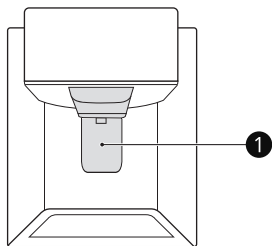

정수기 출구 청소하기

정수기 출구와 얼음 출구는 더러워지기 쉽습니다. 일주일에 한 번씩 청소하세요.

- 깨끗하고 부드러운 수건으로 닦으세요. 물기 있는 수건으로 닦은 뒤에 물기 없는 수건으로 한 번 더 닦으세요.

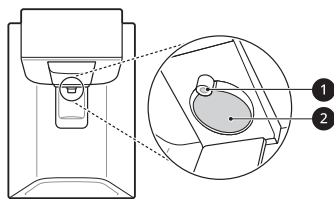

❶ 정수기 출구

❷ 얼음 출구

정수기 받침대 청소하기

물이 고여 더러워지기 쉬운 정수기 받침대를 쉽고 간단하게 청소할 수 있습니다.

- 정수기 아래쪽에 있는 물 받침대는 들어서 올리면 쉽게 빠집니다. 물로 깨끗하게 행구고 충분히 말려서 제자리에 넣으세요.

- 받침대 아래에 있는 흠은 물이 묻은 수건이나 행주로 깨끗하게 닦으세요.



오토 아이스 메이커

오토 아이스 메이커 사용하기 전 알아두기

⚠ 주의

- 냉장고의 전원이 켜져 있을 때 아이스 메이커 내부에 절대로 손가락이나 손을 얹지 마세요.
- 처음 받은 얼음과 물은 수도관이나 물탱크에서 들어온 이물질이나 냄새를 포함할 수 있습니다.
- 하루 정도 열린 얼음과 10L 정도의(약 5분) 물은 버리고 사용하세요. 급수관 속의 공기 및 냄새를 제거합니다. 냉장고를 장기간 사용하지 않았다면 이 과정을 반복하세요.
- 빠르게 냉각하기 위해 아이스 메이커에 음료 캔이나 다른 음식은 절대로 저장하지 마세요. 제빙 장치를 훼손하거나 용기가 터질 수 있습니다.
- 변색된 얼음이 배출되면 정수 필터와 수도를 점검하세요. 문제가 계속되면 LG전자 서비스 센터(1544-7777)로 연락하세요. 문제가 해결되기 전까지 얼음이나 물을 사용하지 마세요.
- 아이들이 얼음 출구에 접근하지 않도록 하세요. 아이들이 얼음 출구 안이나 주변에서 놀지 못하도록 하세요.
- 조각 얼음을 계속 사용하면 얼음 통로가 서리에 막힐 수 있으니 서리를 제거하세요.

20 사용하기

⚠ 주의

- 얼음을 받을 때 얇은 도자기나 약한 유리잔은 사용하지 마세요. 그러한 유리나 용기는 깨질 위험이 있습니다.
- 물이나 음료를 채우기 전에 잔에 얼음을 받으세요. 잔에 이미 액체를 담고 있으면 얼음이 들어가면서 액체가 될 수도 있습니다.
- 너무 좁거나 깊은 용기는 얼음이 쌓이면서 얼음 통로를 막아 냉장고 성능에 영향을 줄 수 있으니 사용하지 마세요.
- 얼음 출구에 용기를 너무 가까이 대지 마세요. 용기를 출구에 너무 가까이 대면 얼음이 배출되는 것을 막을 수 있습니다.
- 오토 아이스 메이커의 덮개 부분을 제거하지 마세요.
- 얼음이나 물이 의도하지 않게 나오게 되면 수도를 잠그고 LG전자 서비스 센터(1544-7777)로 연락하세요.
- 정수기에 연결하여 사용하면 수압이 낮아 아이스 메이커에 물이 원활하게 공급되지 않고 정수기에서 물이 원활하게 나오지 않습니다.

✔ 알아두기

- 최초 설치 후 24시간 전에는 온도가 안정되지 않아 얼음이 어는데 시간이 오래 걸릴 수 있습니다.
- 얼음 저장 통에 얼음이 떨어질 때 나는 소리는 소음이 아니고 정상적인 소리입니다.
- 장시간 얼음을 받지 않으면 얼음이 엉겨 붙어 얼음이 원활하게 나오지 못할 수 있습니다. 얼음이 엉겨 붙지 않도록 얼음 저장 통을 흔들어 사용하세요.
- 반드시 권장 사항에 따라 설치와 유지 보수 및 필터 교환을 하세요.
- 시험이 표준 실험실 조건으로 실행되어서, 실제 오토 아이스 메이커 성능은 다를 수 있습니다.
- 오염 물질 섭취를 방지하기 위해 위생적으로 안전하지 않거나 적절한 소독을 하지 않은 임의의 물을 사용하지 마세요.

적용 지침	수질 급수
유량	1.9 LPM(리터/분)
급수	음용수
수압	138 ~ 827 kPa
수온	0.6 °C ~ 38 °C

오토 아이스 메이커 사용하기

아이스 메이커에서 자동으로 얼음을 만듭니다.

전원 스위치를 조정하여 켜고 끌 수 있습니다.

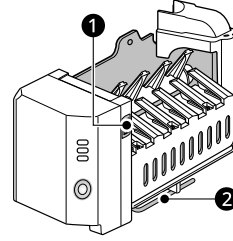

- ① 전원 스위치
- ② 만빙 감지 센서

✔ 알아두기

- 아이스 메이커를 끄려면 스위치를 OFF(O)로 설정하고 켜두려면 ON(I)로 설정하세요.
- 얼음 저장 통이 가득 차면 더 이상 얼음을 만들지 않습니다.
- 얼음 저장 통은 필요에 따라 분리한 후 빈 공간에 식품 보관이 가능합니다.

얼음 저장 통 분리하기

모델명: R-L7*****, S7*****

- 하루에 30~50개의 얼음을 만들 수 있습니다.

1 얼음 저장 통을 살짝 들어 꺼내세요.

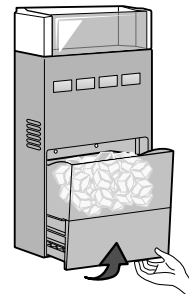

모델명: R-L6*****, S6*****

- 하루에 70~120개의 얼음을 만들 수 있습니다.

1 양손에 힘을 주어 위쪽으로 들어 올려서 당기세요.

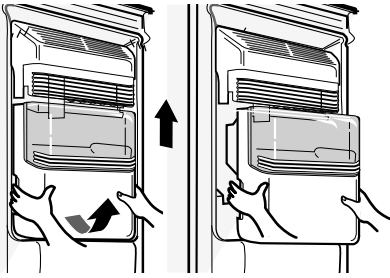

2 문을 열어 받침대로 사용하세요.

- 음료수나 내용물을 받침대 위에 올려놓고 편리하게 사용하세요.

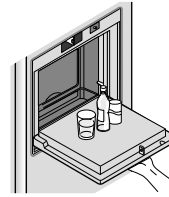

2 천천히 얼음 저장 통을 분리하세요.

아이스 메이커 덮개 분리하기

아이스 메이커 덮개를 위쪽으로 들어 올리세요.

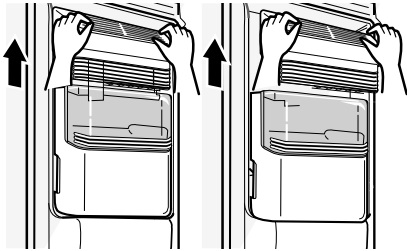

알아두기

- 냉장고 내부의 홈바 덮개를 빼고 사용하지 마세요. 덮개가 없으면 홈바 기능을 할 수 없습니다.
- 냉장고 내부 홈바 사용 후 홈바 덮개를 닫을 때 덮개 하단 손잡이 부분을 눌러 고정하세요. 홈바 덮개를 공중에 손을 놓으면서 닫으면 홈바 덮개를 고정하는 고무 부분이 홈바 케이스에 부딪치는 반동으로 서서히 멈춰질 때 약간의 소리가 날 수 있습니다.
- 홈바 받침대를 누르거나 손상되지 않도록 하세요. 팔을 기대거나 누르면 파손될 수 있습니다.
- 주스 등 이물질이 묻었을 때 작동이 원활하지 않을 수도 있습니다.

알아두기

- 덮개의 양 측면에 걸이 부가 있습니다.

서랍

서랍 분리/조립하기

⚠ 주의

- 서랍 안에 있는 식품을 모두 꺼낸 후 서랍을 빼세요.
- 서랍은 무겁습니다. 서랍을 분리하거나 조립할 때는 제품 손상이나 부상을 방지하기 위해 항상 두 손을 사용하세요.
- 서랍을 분리하거나 조립하기 전에 항상 냉장고 문을 완전히 여세요.

홈바

홈바 사용하기

1 홈바 상단 중앙부를 '딸깍' 소리가 날 때까지 누르세요.

- 냉장고 문을 열지 않아도 되므로 전기가 절약됩니다.
- 홈바 문을 열어도 냉동실, 냉장실 실내등이 켜지므로 내용물을 쉽게 꺼낼 수 있습니다.
- 홈바를 닫을 시에도 '딸깍' 소리가 날 때까지 누르세요.

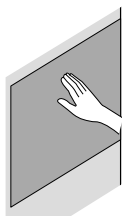

1 서랍을 분리할 때는 서랍을 당기세요.

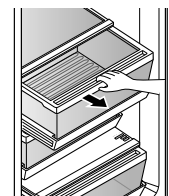

22 사용하기

- 2 서랍을 살짝 들어 올려 분리하세요.

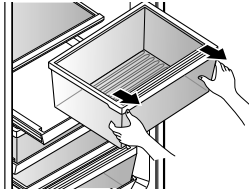

- 3 조립은 분리의 역순입니다.

서랍 받침대 분리/조립하기

- 1 분리할 때는 서랍 받침대의 양쪽에 있는 레버를 누르세요.
- 2 두 레버를 모두 누른 상태에서 서랍 받침대를 살짝 들어 올려 레일에서 분리하세요.

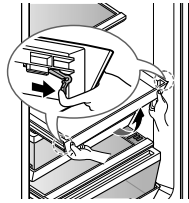

- 3 조립할 때는 양쪽의 레일을 끝까지 밀어 넣으세요.

- 4 받침대 안쪽 모서리 ❶을 레일의 홈 ❷에 끼워 넣으세요.

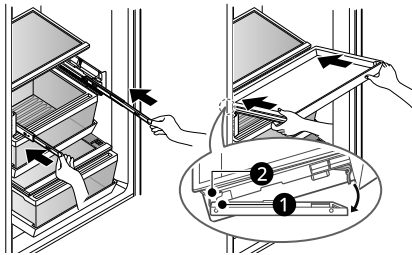

- 5 받침대 앞쪽을 아래로 내려서 레버를 레일에 장착하세요. 받침대가 정확한 위치에 들어가면 "딸깍" 소리가 납니다.

서랍 덮개 분리/조립하기

- 1 서랍 덮개를 양손으로 잡고 앞부분을 살짝 들어 올려 빼내세요.

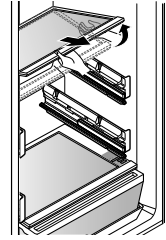

- 2 서랍 덮개가 냉장고 내부에 부딪힐 수 있으므로 45° 정도 비틀어 빼내세요.

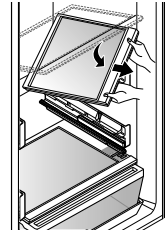

- 3 조립은 분리의 역순입니다.

신선 맞춤실

신선 맞춤실 사용하기

보관 식품의 종류에 따라 최적의 온도 대를 선택할 수 있습니다.

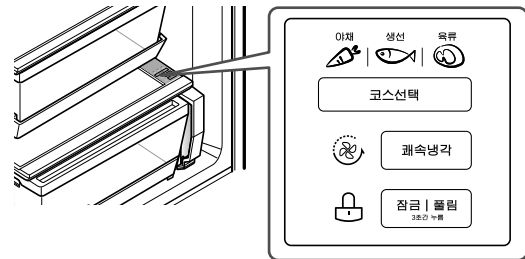

- 야채나 과일을 보관할 때 "생선/육류"로 보관하면 야채나 과일이 얼 수 있으므로 "야채"를 선택하여 사용하세요.
- 육류나 생선을 보관할 때에는 "육류/생선"으로 선택하여 사용하고, 장기간 보관할 시에는 상할 우려가 있으므로 냉동실에 보관하세요.

- 냉장실 문을 열면 선택한 상태의 램프가 켜지고, 냉장실 문을 닫으면 램프가 꺼집니다.
- "코스선택" 버튼을 누를 때 마다 "야채"→"생선"→"육류"순으로 반복 됩니다.

쾌속냉각

빠른 냉각을 필요로 할 때 **쾌속냉각** 기능을 사용하세요.

- **쾌속냉각** 버튼을 누르면 버튼 좌측에 아이콘이 나타나고 기능이 활성화 됩니다.
- 음식물이나 음료수 등을 빠르게 냉각시켜 줍니다.
- 쾌속냉각 기능은 120분간 활성화됩니다. 작동 시간이 완료되면 자동으로 꺼집니다.
- 작동 시간이 완료되거나 버튼을 한번 더 누르면 쾌속냉각 기능이 꺼집니다.
- 쾌속냉각 버튼이 활성화 중 일 때는 **코스선택, 잠금/풀림** 버튼이 작동되지 않습니다.

잠금/풀림

신선 맞춤실의 모든 버튼을 잠금 설정할 수 있습니다. 어린이의 장난이나 다른 사람이 조작하는 것을 막을 수 있습니다.

- **잠금/풀림** 버튼을 3초 이상 누르면 잠금 아이콘이 나타나고 잠금 기능이 설정됩니다.
- **잠금/풀림** 버튼을 다시 3초 이상 누르면 풀림 아이콘이 나타나고 잠금 기능이 해제됩니다.

신선 맞춤실 분리/조립하기

- 1 분리하기 위해서는 신선 맞춤실 밑 부분의 틈으로 손을 넣으세요.

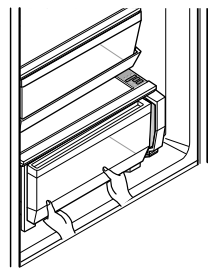

- 2 양손을 이용하여 앞으로 잡아당겨 분리하세요.

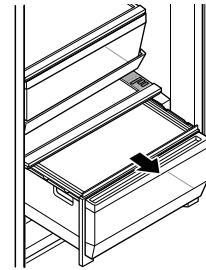

- 3 조립하기 위해서는 신선 맞춤실 상단의 양 끝 ①을 냉장고의 홈 ②에 맞추고, 안쪽으로 밀어 넣어 조립하세요.

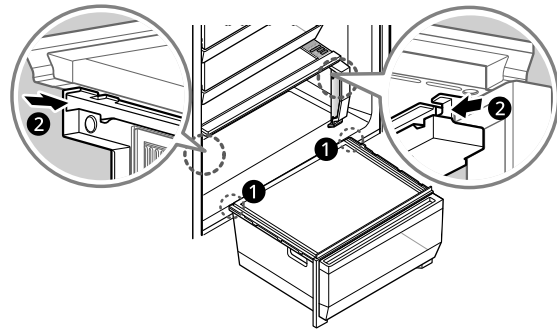

선반

선반 분리/조립하기

선반을 홈에 끼워 높이를 조절할 수 있습니다. 부피가 큰 식품을 보관할 때 위치를 조절해 사용하면 편리합니다.

⚠ 주의

- 선반이 평평한지 확인하세요. 선반이 떨어지거나 음식이 흐를 수 있습니다.
- 차가운 유리 선반을 따뜻한 물로 닦지 마십시오. 급격한 온도 변화로 인하여 파손될 수 있습니다.
- 유리 선반은 무겁습니다. 꺼낼 때 주의하세요.

- 1 냉장실 선반을 빼낼 때는 한 손으로 냉장실 선반 한쪽의 바깥부분을 잡고 다른 손으로 선반 다른 쪽의

24 사용하기

아랫부분을 받친 후 위로 살짝 들어 올리며 홈에서 선반 고리를 빼내세요.

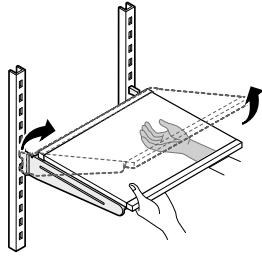

- 2 냉장실 선반을 끼울 때는 선반 고리를 원하는 높이의 홈에 끼운 뒤 선반 앞쪽을 내려서 고정하세요.

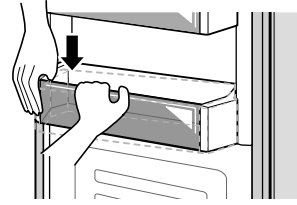
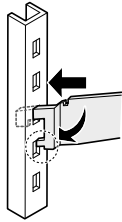

알아두기

- 냉장고의 바구니를 빼거나 끼울 때는 냉장고 문을 완전히 열어야 작업을 쉽게 할 수 있습니다.
- 냉장고 선반이나 바구니 공간에 여유가 없으면 냉장고 문이 닫히지 않을 수 있습니다. 선반이나 바구니에 식품을 넣을 때는 여유 있게 넣으세요.

바구니

바구니 분리/조립하기

작게 포장된 냉장 식품이나 음료수를 넣을 수 있는 칸입니다.

- 1 바구니 양쪽 끝을 잡고 앞 부분을 들어 올려 빼내세요.

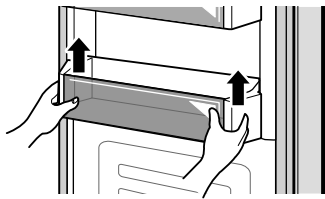

- 2 바구니 한쪽부터 힘을 주어 끼운 후 나머지 한쪽도 조립하세요.

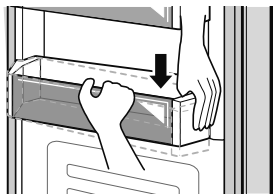

관리하기

청소하기

청소할 때 알아두기

- 냉장고 밖 또는 안을 청소할 때 거친 솔, 치약, 락스, 가연성 물질, 염화물 등으로 닦지마세요. 가연성 물질 또는 염화물이 포함된 세척제나 물티슈는 사용하지 마세요. 냉장고의 색이 변하거나 제품이 손상될 수 있습니다.
 - 가연성 물질: 알코올(에탄올, 메탄올, 이소프로필알콜, 이소부틸알콜 등), 시너(신나), 아세톤, 벤젠, 인화성 액체, 연마제 등
- 청소가 끝난 후에는 전원선이 손상되지 않았는지, 전원 플러그에 발열 현상은 없는지, 전원 플러그가 잘 꽂혀 있는지 확인하세요.
- 문의 패키지는 주기적으로 부드러운 수건을 물에 적셔 닦으세요. 국물, 주스, 식품의 즙 등이 묻은 상태로 사용하면 냉장고 문의 패키지에 곰팡이가 생기거나 패키지가 손상될 수 있습니다.
- 바구니를 청소하고 재조립한 경우에는 반드시 냉장고의 문의 제대로 닫히는지 확인하세요. 바구니의 위치가 바뀌면 냉장고 문이 완전히 닫히지 않을 수 있습니다.
- 오랜 기간 냉장고를 사용하지 않을 경우에는 모든 음식물을 꺼내고 전원 코드를 뽑으세요. 냉장고 안에 곰팡이가 생기지 않도록 안을 청소하고 문을 조금 열어두세요.

외부 청소하기

- 냉장고는 부드러운 수건에 물을 적셔 닦고, 중성 세제를 사용한 경우 얼룩이 발생하지 않도록 깨끗한 물수건으로 닦으세요.
- 냉장고 밖의 유리문에 생긴 가벼운 얼룩은 마른 천을 사용하여 닦으세요. 쉽게 지워지지 않는 얼룩은 미지근한 물이나 유리 세정제를 묻힌 천으로 닦으세요. (적용 모델에 한함)

내부 청소하기

- 냉장고 안의 구성품을 분리할 때는 보관된 식품을 모두 꺼내세요. 꺼내지 않으면 보관된 식품의 무게로 인해 다칠 수 있습니다.
- 냉장고 안의 선반이나 냉장고 문에 있는 바구니, 냉장고 문의 고무 패키지는 부드러운 수건에 물을 묻혀서 닦으세요.
- 냉장고 청소 후 물기를 완전히 닦지 않으면 냉장고 안이 얼 수 있으므로 물기를 완전히 제거하세요.

정수 필터

LG 정수 필터의 특징

모델명: R-L6*****, R-L7*****, S7*****

필터 종류	카본 블록 필터
원산지	한국
제조사	엘지전자(주)
필터 소재	압축활성탄
유효정수량	600L
교환 시기	6개월
역할	일부 중금속, 유해 화합물 제거, 이상한 물맛과 냄새를 유발하는 유기 물질 제거

모델명: S6*****

필터 종류	중금속 7 흡착 필터	박테리아 클리어 필터	카본 탈취 필터
원산지	한국	한국	한국
제조사	엘지전자(주)	엘지전자(주)	엘지전자(주)
필터 소재	압축활성탄	폴리술폰	압축활성탄
유효정수량	1,800L		
교환 시기	6개월	12개월	12개월
역할	일부중금속, 유해 화합물 제거	일부 박테리아, 미세 입자성 물질 제거	이상한 물맛과 냄새를 유발하는 유기 물질 제거

알아두기

- LG 정수기 냉장고는 UF필터 방식을 사용하여 물속에 미네랄이 남아있습니다. 미네랄 성분으로 인해 이 물을 가열 또는 냉동 시 흰색 결정체가 발생할 수 있습니다.
 - 물 가열 후 흰색 결정체가 생기는 원리

26 관리하기

알아두기

물이 끓는 과정에서 물속의 미네랄 성분이 공기 중의 이산화탄소와 만나 대부분 탄산칼슘으로 변하고, 흰색 결정체 (탄산칼슘)가 보일 수 있어요.



- 물이 얼 때 흰색 결정체가 생기는 원리

물이 얼 때 물속의 미네랄이 중심축으로 모여 서로 결합하여 대부분 탄산칼슘으로 변하고 얼음 속에서 하얗게 보여요. 또한 얼음이 녹으면, 탄산칼슘만 남아 흰색 결정체가 보일 수 있어요.

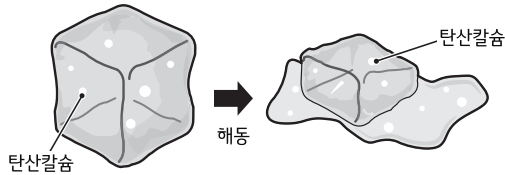

• 냉장실 좌측 상단에 필터가 장착 되어있습니다.

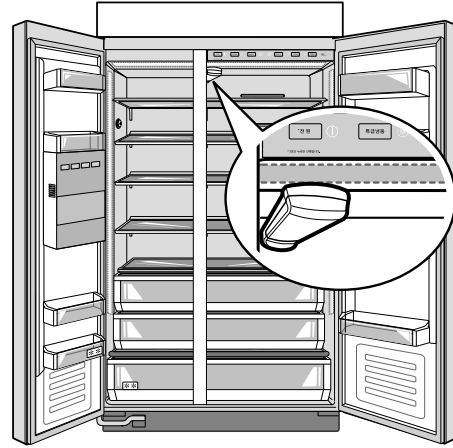

• 교체 필터가 없을 때

- 교체 필터 카트리지가 없을 시에 필터 우회 플러그를 사용하여야 합니다.
- 오토 아이스메이커는 필터나 필터 우회 플러그가 바르게 연결되지 않으면 작동하지 않습니다.

정수 필터 교체하기

모델명: R-L6*****, R-L7*****, S7*****

알아두기

- 정수 필터는 잔류 염소나 냄새 등을 제거함으로 6개월에 1회 정도 교환하세요.
- 필터 구입은 LG전자 서비스 센터(1544-7777)로 문의하세요.
- 냉장고 제어창에 필터교체 아이콘이 나타나거나 정수기 혹은 오토 아이스 메이커의 성능이 현저히 떨어지면 필터를 교환하세요.
- 필터 교환 후에는 버튼을 3초간 눌러 필터 교환 시기를 재설정하세요.

1 누름 버튼을 눌러 필터 덮개를 열고 필터 카트리지를 잡고 아래로 내린 후 분리하세요.

- 필터 교체로 약간의 물이 (25 cc) 떨어집니다. 필터 구멍에 컵을 두어 잔여물을 받으세요.

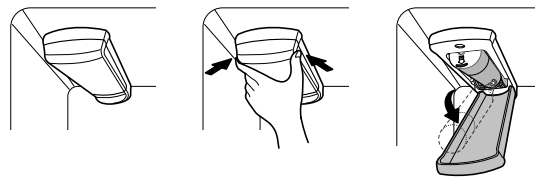

2 새 카트리지의 보호 덮개를 제거한 후 카트리지를 끝까지 밀어 넣으면서 위쪽으로 돌려 넣으세요. 덮개는 '딸깍' 소리가 나도록 제대로 닫으세요.

- 냉장고에 전원을 켜 후 또는 필터 교체 시 필터 내부의 검은 슯 성분이나 나올 수 있습니다. 얼음 저장 통을 1~2회 가득 채워서 비우세요.

- 필터 교체 후, 워터필터 버튼을 3초 간 눌러 감빡이던 필터교체 아이콘을 끄세요.



- 3단계 필터: 카본 탈취 필터



⚠ 주의

- 이 시스템의 설치와 사용 전에 지침서를 사용하세요.
- 지역 배관 규정을 필히 준수하여야 합니다.
- 수압이 834kPa 이상이면 수압 제한 밸브를 설치하여야 합니다. 수압을 점검하는 방법은 LG전자 서비스 센터(1544-7777)로 문의하세요.
- 수격 현상이 일어날 수 있는 곳에는 설치하면 안됩니다. 수격 현상이 일어나면 수격 방지 장치를 설치하여야 합니다. 이 현상을 점검하는 방법에 대하여 잘 모르면 LG전자 서비스 센터(1544-7777)로 문의하세요.
- 온수 공급선에 설치하면 안됩니다. 이 필터 시스템의 최대 동작 수온은 38°C입니다.
- 필터가 얼지 않도록 보호해야 합니다. 온도가 4°C 이하로 떨어지면 필터를 분리하세요.

모델명: S6*****

✓ 알아두기

- 제품 외부에 필터가 있습니다. 주기적으로 필터 교체를 하지 않으면 정수기의 수질이 낮아질 수 있습니다.
 - 원수 수질과 사용량에 따라 예상 교체 주기가 달라질 수 있습니다.
 - 각 필터의 교체 주기는 1단계 필터는 6개월, 2단계 필터는 12개월, 3단계 필터는 12개월입니다.
 - 필터 교체 주기는 4인 가정 하루 10L 사용을 기준으로 하며, 필터의 수명은 수질, 수압, 계절, 지역에 따라 차이가 있을 수 있습니다.
 - 필터는 케어 서비스를 통하여 교체하는 것을 권장합니다.
- 단계별 정수 필터
 - 1단계 필터: 중금속7 흡착 필터
 - 2단계 필터: 박테리아 클리어 필터

1 새 필터의 캡을 분리하세요.

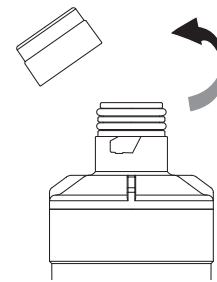

2 교체할 필터를 왼쪽으로 90° 돌리세요.

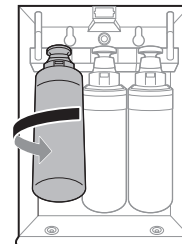

3 교체할 필터를 앞으로 당겨 분리하세요.

- 정수 필터를 분리하면 약간의 물이 떨어질 수 있습니다. 필터를 제거하기 전 아래에 마른 수건을 놓아 물을 흡수시키세요.

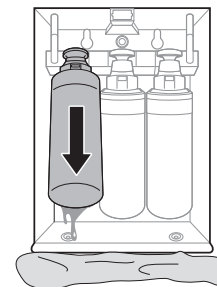

28 관리하기

4 새 필터 손잡이를 세로로 잡고 필터를 밀어 넣으세요.

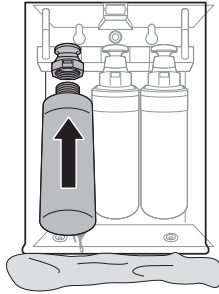

8 1단계, 2단계, 3단계 필터를 넣은 상태로 5리터(약 3분)의 물을 받아 버리세요.

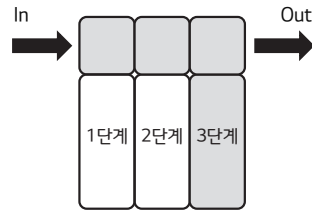

5 새 필터를 끝까지 밀어 넣은 후 필터를 오른쪽으로 돌리세요.

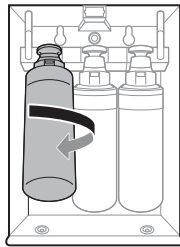

⚠ 주의

- 순서대로 필터를 넣지 않고 바로 1단계, 2단계, 3단계 필터를 모두 넣고 물을 받아서 버리면, 필터 교체 후 정수기에서 나오는 물의 양이 줄어들 수 있습니다. 필터 내부의 활성탄 입자에 의해 2단계(박테리아 클리어) 필터가 막힐 수 있습니다.

6 1단계 필터만 넣은 상태로 5리터(약 3분)의 물을 받아 버리세요.

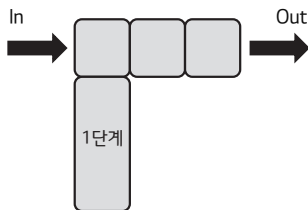

7 1단계, 2단계 필터를 넣고 5리터(약 3분)의 물을 받아 버리세요.

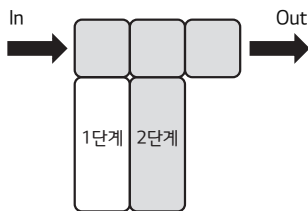

설치하기

제품을 옮길 때

옮길 때 알아두기

- 냉장고 속 식품을 모두 꺼내고, 선반 같이 깨질 위험이 있는 부품과 냉장고 문의 손잡이는 움직이지 않게 테이프를 붙여서 옮기세요.
 - 냉장고가 부서질 수 있습니다.
- 냉장고를 옮길 때는 2명 이상이 함께 옮기세요.
 - 냉장고가 무거우므로 혼자 옮기다가 떨어뜨리거나 다치거나 고장 날 수 있습니다.
- 먼 거리로 옮길 때는 냉장고를 눕히거나 기울이지 말고 똑바로 세워서 옮기세요.
 - 냉장고가 넘어져 고장이 날 수 있습니다.

제품을 설치할 때

설치할 때 알아두기

- 냉장고와 벽면 사이는 최소 10 cm의 간격을 유지하여 설치해주세요.
 - 냉장고와 벽 사이가 너무 가까우면 바람이 통하지 않아 식품이 냉각되는 힘이 떨어집니다.
 - 냉장고 곁에 이슬이 맺힐 수 있고, 전기 요금이 많이 나올 수 있습니다.
- 냉장고를 설치할 곳의 주위 온도가 5°C보다 높고 43°C보다 낮은 곳에 설치하세요.
 - 냉장고 안의 온도는 냉장고의 위치, 주변 온도, 냉장고 문을 여는 횟수에 따라 영향을 받을 수 있습니다.
 - 설치할 곳의 온도가 너무 높거나 낮으면 냉장고의 기능이 떨어져 전기 요금이 많이 나올 수 있습니다.
- 바닥이 단단하고 수평인 곳에 설치하세요.
 - 설치할 곳의 바닥이 고르지 않으면 진동이나 소음이 발생할 수 있고, 냉장고 문을 열고 닫을 때 냉장고가 넘어져 다칠 수 있습니다.
 - 냉장고의 앞쪽이나 뒤쪽 수평이 맞지 않을 때는 높이가 낮은 부분에 책받침이나 자 같은 딱딱한 물체로 아래를 받쳐 움직이지 않게 하세요. 그 다음 테이프로 고정하고 냉장고를 밀어 넣어 수평을 맞추세요.
 - 냉장고를 융단이나 마룻바닥 위에 설치할 때는 바닥이 미끄럽지 않게 단단한 깔판을 먼저 까세요.
- 열기가 나오는 곳이나 연탄 가스가 발생하는 곳을 피해 설치하세요.
 - 냉장고의 기능이 떨어지거나 냉장고 곁의 색깔이 변할 수 있습니다.

- 습기가 적고 바람이 잘 통하는 곳에 설치하세요.
 - 감전되거나 냉장고가 부식될 수 있습니다.

급수관을 연결할 때 알아두기

- 냉장고의 급수관에는 상수도관만 연결하세요. 지하수관에는 연결하지 마세요.
 - 정수 필터의 수명이 짧아지거나 고장이 날 수 있습니다.
- 일정 수압 이상의 식수관에 급수관을 연결하세요.
 - 냉장고의 아이스 메이커가 작동하려면 138 kPa~827 kPa (1.4 kgf/cm²~8.4 kgf/cm²)의 수압이 필요합니다.
 - 수압이 827 kPa 이상이면 높은 수압 때문에 파이프가 망가질 수 있으니 주의하세요.
- 급수관을 냉장고의 표시부까지 꼭 끼우세요.
 - 꼭 끼우지 않으면 물이 새 수 있습니다.
 - 튜브를 자를 때는 수직으로 잘라야 물이 새지 않습니다.

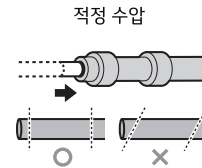

접지할 때 알아두기

- 냉장고를 설치한 후 전원 플러그를 콘센트에 연결하세요.
- 접지는 감전을 방지하기 위해 전기회로를 바닥에 연결하여 일정 기준을 넘는 전압으로부터 전자기기와 몸을 보호합니다.
- 냉장고는 220 V 전용이니 220 V 전용 콘센트에 꽂으세요.
- 냉장고가 연결된 콘센트에 다른 가전제품을 동시에 연결하지 마세요.
- 감전 사고를 막기 위해 반드시 접지를 하고 난 다음 냉장고를 사용하세요.
- 콘센트에 그림처럼 접지 단자가 있을 때는 별도로 접지할 필요가 없습니다.

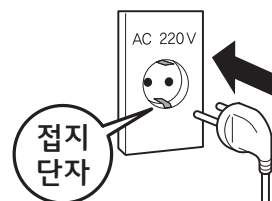



30 설치하기

- 콘센트에 접지 단자가 없을 때는 누전 차단기가 설치되어 있는지 확인하세요. 만약 설치되어 있지 않으면 전문 기술자에게 요청해 설치한 다음 냉장고를 사용하세요.

고장 신고 전 확인하기

고장 진단하기

본 내용은 제품에  또는  로고가 있는 모델에만 해당합니다.

제품의 고장 원인을 진단할 수 있는 기능입니다.

✓ 알아두기

- LG전자의 과실이 아닌 외부 요인(Wi-Fi 사용 불가, Wi-Fi 연결 해제, 앱 스토어 정책, 앱 사용 불가 등)에 의해 서비스가 중지될 수 있습니다.
- 고장 진단 기능은 사전 고지 없이 변경될 수 있으며, 현지 사정에 따라 서비스 방식은 다를 수 있습니다.

LG ThinQ로 고장의 원인 진단하기

와이파이가 장착된 제품에 문제가 발생할 경우, **LG ThinQ** 앱을 통해 스마트폰으로 데이터를 전송하여 문제를 진단할 수 있습니다.

- **LG ThinQ** 앱을 실행한 후 메뉴의 **스마트 진단**을 선택하세요. **LG ThinQ** 앱에서 안내하는 절차에 따라 제품을 진단하세요.

신호음으로 고장의 원인 진단하기

LG ThinQ 앱을 통해 스마트폰으로 신호음을 전송하여 문제를 진단할 수 있습니다.

- **LG ThinQ** 앱을 실행한 후 메뉴의 **스마트 진단**을 선택하세요.
- **스마트 진단**을 실행하기 위해서 **제품 등록**을 먼저 해야합니다. 사용설명서의 **LG ThinQ 사용하기**와 **LG ThinQ** 앱에서 안내하는 설명을 참고하세요.

- 1 냉장실 문을 열고 스마트폰의 마이크 부분을 오른쪽 위에 있는 스피커 구멍에 가져다 대세요.

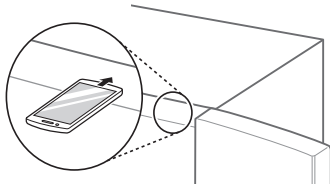

- 2 **냉동온도** 버튼을 3초 이상 누르면 신호음이 나옵니다.

- 정확한 진단을 위해 신호음이 멈출 때까지 스마트폰을 스피커 구멍에서 떼지 말고 기다리세요.

- 3 데이터 전송 완료 후에는 **스마트 진단** 결과가 앱에 표시됩니다.

32 고장 신고 전 확인하기

문제 해결하기

냉장 & 냉동

증상	원인 및 해결책
냉장, 냉동이 전혀 안 돼요.	전기가 끊겼나요? • 집 안의 다른 제품 전원을 확인하세요.
	전원 플러그가 콘센트에서 빠져 있나요? • 전원 플러그를 콘센트에 바르게 끼우세요.
	전원은 220V인가요? • 110V일 때는 변압기를 연결하여 사용하세요.
	변압기를 연결해 사용할 때, 변압기의 전원 램프가 꺼져 있나요? • 변압기의 램프를 확인하고 켜 주세요.
	전원이 꺼져있나요? • 제어창 사용하기를 참고하여 전원을 켜세요.
냉장, 냉동이 잘 되지 않아요.	냉장실이나 냉동실 온도가 높게 설정되어 있나요? • 냉장실이나 냉동실 온도를 더 낮게 설정하세요.
	냉장고가 햇빛을 직접 받거나 가스레인지 같은 열이 나오는 제품 가까이에 있나요? • 열이 나오는 제품 주변을 피해 다른 곳에 다시 설치하세요.
	뜨거운 음식을 식히지 않고 넣었나요? • 뜨거운 음식은 바로 넣지 말고 식혀서 넣으세요. (음식의 조리 방법에 따라 다를 수 있습니다.)
	냉장고에 식품을 많이 넣었나요? • 냉장고에 여유 공간이 있도록 식품을 넣으세요.
	냉장고 문이 제대로 닫혀 있나요? • 넣어둔 식품이 문에 끼이지 않았는지 확인하고 문을 꼭 닫으세요.
	냉장고 주위에 적당한 공간이 있나요? • 냉장고를 설치할 때는 냉장고를 천장과 좌우 벽면에서 최소 10 cm 이상 떨어진 곳에 설치하세요.
	설치한 곳의 온도가 5°C보다 아래인가요? • 주위 온도가 5°C 보다 높은 곳에 설치하세요.
	설치한 곳의 온도가 43°C보다 높은 가요? • 주위 온도가 43°C보다 낮은 곳에 설치하세요.
냉장실 식품이 얼어요.	냉장실 온도가 ‘강’으로 설정되어 있나요? • 냉장실 온도를 ‘중’이나 ‘약’으로 설정하세요.
	수분이 많고 얼기 쉬운 식품을 선반 안쪽 냉기가 나오는 곳 부근에 넣었나요? • 수분이 많고 얼기 쉬운 식품은 선반의 바깥쪽에 넣으세요.
	수분이 많고 얼기 쉬운 식품을 냉장실 위쪽 선반에 넣었나요? • 수분이 많고 얼기 쉬운 식품은 냉장실 아래쪽 선반에 넣으세요.

증상	원인 및 해결책
냉장고 안쪽, 채소칸 덮개 밑면에 이슬이 맺혀요.	뜨거운 음식을 식히지 않고 넣었나요? • 뜨거운 음식은 바로 넣지 말고 식혀서 넣으세요. (음식의 조리 방법에 따라 다를 수 있습니다.)
	냉장고 문을 오랫동안 열어 두었나요? • 냉장고 문을 닫으면 이슬이 자연적으로 없어집니다. 물기가 없는 수건으로 닦으면 이슬을 빨리 없앨 수 있습니다.
	냉장고 문을 자주 여닫았나요? • 냉장고 밖과 안의 온도 차이로 이슬이 생길 수 있습니다. 물기가 없는 수건으로 닦으면 이슬을 빨리 없앨 수 있습니다.
	물기가 많은 식품을 보관할 때 뚜껑을 닫지 않고 넣었나요? • 음식을 보관할 때는 뚜껑이 있는 그릇에 담거나 밀봉해서 넣으세요.
냉동실에 성애가 생겨요.	냉동실 문을 잘 닫았나요? • 냉동실 안에 넣어둔 식품이 튀어 나와 문이 잘 닫히지 않는지 확인하고 문을 꼭 닫으세요.
	뜨거운 음식을 식히지 않고 넣었나요? • 뜨거운 음식은 바로 넣지 말고 식혀서 넣으세요. (음식의 조리 방법에 따라 다를 수 있습니다.)
	냉동실의 냉기가 들어오거나 나가는 곳이 막혀 있나요? • 냉동실 안에 냉기가 잘 돌 수 있게 냉기가 들어오거나 나가는 곳이 막히지 않게 하세요.
	냉동실에 안에 식품을 가득 채웠나요? • 식품으로 가득 채우지 말고 정리해서 여유 있게 넣으세요.
냉장고 안쪽과 바깥쪽에 성애나 이슬이 생겨요.	냉장고 문을 자주 여닫았거나 문이 제대로 닫혀 있나요? • 냉장고의 차가운 안쪽으로 따뜻한 공기가 들어가면 성애나 이슬이 생길 수 있습니다.
	냉장고를 설치한 곳의 습도가 높은가요? • 냉장고를 설치한 곳의 습도가 높거나 장마철 같은 때에는 냉장고 겉에 이슬이 맺힐 수 있습니다. 물기가 없는 수건으로 닦으세요.
냉장고 주위에 물기가 있어요.	냉장고 주위에 물이 흘러나와 있나요? • 싱크대나 주변에서 물이 흘러나온 것인지 확인하세요.
	냉장고 바닥에 물기가 있나요? • 냉동식품이 녹아서 물이 흘러내리거나 그릇이 깨지거나 넘어져 물이 새는 것은 아닌지 확인하세요.

얼음

증상	원인 및 해결책
얼음이 제대로 얼지 않아요.	냉장고를 새로 설치했나요? • 냉장고를 설치한 다음 약 24시간이 지나야 아이스 메이커에서 얼음을 만들 수 있습니다.
	냉장고에 수도 급수관을 연결하고 공급 밸브를 열었나요? • 냉장고에 수도 급수관을 연결하고 공급 밸브를 완전히 열어주세요.

34 고장 신고 전 확인하기

증상	원인 및 해결책
얼음이 제대로 얼지 않아요.	냉장고에 연결된 급수 호스가 접혀있나요? <ul style="list-style-type: none"> 호스를 펴 물 공급을 원활히 해주세요.
	최근에 얼음을 많이 만들었나요? <ul style="list-style-type: none"> 아이스 메이커에서 다시 얼음이 만들어지려면 약 24시간이 지나야 합니다.
	아이스 메이커 스위치를 켜짐으로 설정했나요? <ul style="list-style-type: none"> 아이스 메이커 스위치를 On으로 누르세요.
	냉동실 온도가 너무 높게 설정되어 있나요? <ul style="list-style-type: none"> 냉동실 온도가 높으면 얼음이 천천히 만들어집니다. 아이스 메이커가 제대로 작동하려면 냉동실 온도를 '중' 또는 '강'으로 맞추세요.
	냉장고 문을 자주 열었나요? <ul style="list-style-type: none"> 냉장고 문을 자주 열면 냉기가 빠져나가 얼음을 만드는 속도가 느려집니다. 냉장고 문을 자주 여닫지 마세요.
	냉장고 문이 제대로 닫혀 있나요? <ul style="list-style-type: none"> 냉장고 문이 제대로 닫혀 있지 않으면 냉동실 온도가 높아져 얼음이 만들어지는 속도가 느려집니다. 냉장고의 문을 꼭 닫으세요.
얼음이 나오지 않아요.	얼음 저장통에 얼음이 있나요? <ul style="list-style-type: none"> 얼음이 있는지 확인하세요.
	얼음이 덩어리로 되어 있나요? <ul style="list-style-type: none"> 얼음 저장통을 꺼내어 흔들어주세요. 얼음 저장통을 흔들어도 떨어지지 않는 덩어리는 버리세요.
	얼음이 나오는 통로가 막혀 있나요? <ul style="list-style-type: none"> 얼음이 나오는 통로가 막혀 있으면 얼음이 나오지 않을 수 있습니다. 주기적으로 얼음 통로를 청소하세요.

부품

증상	원인 및 해결책
냉장고 안에서 냄새가 나요.	냉장실이나 냉동실 온도가 높게 설정되어 있나요? <ul style="list-style-type: none"> 냉장실이나 냉동실 온도를 더 낮게 설정하세요.
	냄새가 강한 음식을 넣었나요? <ul style="list-style-type: none"> 냄새가 강한 음식물은 밀폐 용기에 넣어서 보관하세요.
	채소칸에 보관한 채소가 상했나요? <ul style="list-style-type: none"> 상한 채소를 버리고 채소칸을 청소하세요. 채소를 너무 오래 보관하지 않도록 주의하세요.
냉장고 안의 실내등이 켜지지 않아요.	냉장고 안의 실내등이 꺼져 있나요? <ul style="list-style-type: none"> 냉장고 안의 실내등은 소비자가 직접 바꾸기 어렵습니다. 실내등이 켜지지 않을 때는 LG전자 서비스 센터(1544-7777)로 연락하세요.
냉장고 문이 잘 닫히지 않아요.	냉장고가 앞쪽으로 기울어져 있나요? <ul style="list-style-type: none"> 냉장고 밑에 있는 높이 조절 나사를 조정해서 냉장고 앞쪽을 약간 높게 하세요.
	선반이 제대로 끼워져 있나요? <ul style="list-style-type: none"> 선반을 잘못 넣으면 냉동실 문이 닫히지 않습니다. 선반을 넣을 때는 바르게 넣으세요.

증상	원인 및 해결책
냉장고 문이 잘 닫히지 않아요.	냉장고 문을 세게 닫았나요? <ul style="list-style-type: none"> 냉장고 문을 닫을 때는 문을 닫는 힘이나 속도에 따라 문이 살짝 열린 후 닫힐 수 있습니다. 너무 세게 닫지 않도록 주의하세요.
냉장고 문이 잘 열리지 않아요.	냉장고 문을 닫고 바로 열었나요? <ul style="list-style-type: none"> 냉장고 문을 닫은 후 1분 안에 다시 열려고 하면 냉장고 안의 압력 때문에 열리지 않을 수 있습니다. 1분이 지나면 여세요.
냉장고 문이 들쭉거려요.	열고 닫은 문의 다른 쪽 문이 들쭉거리나요? <ul style="list-style-type: none"> 냉장고 문을 열고 닫을 때, 다른 쪽 문이 들쭉거리는 것은 냉장실과 냉동실 압력에 의한 자연스러운 현상이며 고장이 아닙니다.
냉장고의 앞쪽이나 옆쪽이 따뜻해요.	냉장고의 방열 파이프가 설치된 부분을 만졌나요? <ul style="list-style-type: none"> 냉장고 전면의 가장자리, 냉장실과 냉동실의 칸막이 부분과 옆면에는 이슬 맺힘 현상을 막기 위해 방열 파이프가 설치되어 있습니다. 냉장고를 설치한 다음이나 여름에는 특히 뜨겁게 느껴질 수 있으나 고장이 아니니 안심하고 사용하세요.

소음

증상	원인 및 해결책
냉장고에서 시끄러운 소음이나 이상한 소리가 나요.	냉장고를 바닥이 약하거나 평평하지 않은 곳에 설치했나요? <ul style="list-style-type: none"> 냉장고는 바닥이 단단하고 수평인 곳에 설치하세요.
	냉장고 뒷면이 벽에 닿았나요? <ul style="list-style-type: none"> 냉장고를 천장과 좌우 벽면에서 최소 10 cm 이상 떨어진 곳에 설치하세요.
	냉장고 뒤나 위에 물건이 떨어져 있나요? <ul style="list-style-type: none"> 냉장고 뒤 또는 위에 있는 물건을 치우세요.
냉장고에서 소리가 들려요.	“딱” “뚝” 하는 소리가 들리나요? <ul style="list-style-type: none"> 냉장고 안의 온도 변화에 따라 여러 부품들이 수축 또는 팽창할 수 있습니다. 또 냉장고의 제어 장치가 작동할 때 소리가 날 수 있습니다.
	“드르륵~” “덜컹” “웅~” 같은 소리가 들리나요? <ul style="list-style-type: none"> 냉장고가 작동을 시작하거나 멈출 때 압축기나 팬이 돌아가면서 나는 소리입니다. 자동차가 시동을 켜거나 끌 때 발생하는 소리와 비슷한 원리입니다.
	“꾸르륵~” 하며 물 흐르는 소리가 들리나요? <ul style="list-style-type: none"> 냉장실이나 냉동실에서 냉매의 상태가 액체 또는 기체로 바뀌면서 소리가 납니다.
	문을 닫고 바로 “슈~” “씩~” 하는 바람 소리가 들리나요? <ul style="list-style-type: none"> 냉장실이나 냉동실로 들어온 더운 공기가 빨리 차가워지면 냉장고 안의 압력이 일시적으로 낮아집니다. 냉장고 안에서 공기를 차갑게 만드는 냉매의 상태 변화가 일어나서 소리가 납니다.
	냉장고에서 떨리는 소리가 들리나요? <ul style="list-style-type: none"> 마루나 평평하지 않은 바닥 위, 나무 소재로 된 벽 앞에 냉장고를 설치하면 진동 때문에 냉장고의 떨림 소리가 커질 수 있습니다.
	처음 설치할 때 냉장고의 소리가 크게 들리나요? <ul style="list-style-type: none"> 냉장고를 처음 작동시키면 온도를 빨리 낮추기 위해 부품이 빠르게 돌기 때문에 소리가 크게 들릴 수 있습니다. 일정 온도 아래로 내려가면 소리도 작아집니다.

36 고장 신고 전 확인하기

와이파이

증상	원인 및 해결책
<p>가전제품과 스마트폰을 와이파이로 연결할 수 없어요.</p>	<p>스마트폰에 연결된 와이파이 비밀번호가 맞지 않나요?</p> <ul style="list-style-type: none"> 스마트폰 와이파이 설정 메뉴에서 사용 중인 와이파이 신호를 찾아 '네트워크 지우기'를 선택한 후 제품 등록을 처음부터 진행하세요.
	<p>스마트폰의 자동 네트워크 연결 기능이 설정되어 있나요?</p> <ul style="list-style-type: none"> 스마트폰의 모바일 와이파이 설정 내의 고급 항목 (더보기)에서 '모바일 데이터 자동 전환', '스마트 네트워크 전환', '패스포인트', '인터넷 사용 불가' 항목이 있다면 체크를 해제하세요. 단, 제조사/통신사마다 항목 이름이 다를 수 있습니다.
	<p>스마트폰의 '모바일 데이터'를 사용 중인가요?</p> <ul style="list-style-type: none"> 스마트폰의 모바일 데이터를 끄고 와이파이를 연결한 후 제품을 등록하세요.
	<p>구형 무선 공유기를 사용 중인가요?</p> <ul style="list-style-type: none"> 구형 무선 공유기*1의 이름이나 비밀번호에 한글 또는 한글+한자키 조합의 특수문자(★, □, ■, ♥ 등)가 포함되어 있으면 냉장고를 무선 공유기에 연결할 수 없습니다. 와이파이 이름과 비밀번호는 반드시 영문이나 숫자, 혹은 영문과 숫자 조합으로 설정하세요. <p>*1 구형 무선 공유기는 유니코드(전 세계의 모든 문자를 다루도록 설계된 표준 문자 전산 처리 방식) UTF-8을 지원하지 않는 공유기입니다.</p>
	<p>무선 공유기 주파수가 2.4 GHz 인가요?</p> <ul style="list-style-type: none"> 제품 연결 시 2.4 GHz 네트워크만 지원합니다. 5 GHz 네트워크는 지원하지 않습니다. 공유기 주파수를 확인하려면 통신사 또는 공유기 제조사에 문의하세요.
	<p>가전제품과 공유기가 멀리 떨어져 있습니다.</p> <ul style="list-style-type: none"> 가전제품과 공유기 사이 거리가 먼 경우 신호가 약해 접속이 원활하지 않을 수 있습니다. 공유기 위치를 이동하여 제품과 가까운 거리를 유지하세요.

제품 보증서 보기

제품 보증서

품질 보증 기간

고객에게는 제품 사용 중 발생한 고장에 대하여 1년 동안 무상 서비스를 받을 수 있는 소중한 권리가 있습니다.
본 제품은 대한민국에서만 품질 보증 기간 내 무상 서비스가 가능합니다.

모델명:	<ul style="list-style-type: none"> • 품질 보증 기간: 1년
구입일:	<ul style="list-style-type: none"> • 콤프레서(압축기) 품질 보증 기간: 3년 • 부품 보유 기간: 9년(제조 일자를 기준으로 기산합니다.) • 리니어 콤프레서(압축기)의 무상 보증 기간: 10년 <ul style="list-style-type: none"> - 리니어 콤프레서(압축기)의 무상 보증 부품 보유기간: 10년 (제조일자 기준) - 무상 보증 부품의 범위: 리니어 콤프레서의 구성품에 한정함 (제외 부품: 콤프레서와 연결된 배관 및 하네스) - 제품 품질보증기간 경과 후, 10년 무상보증 부품을 보유하고 있지 않아 수리가 불가능한 경우 정액 감가상각한 잔여 금액에 구입가의 5~10%를 가산하여 환급함. (감가상각 방법 및 가산금은 구입시점의 소비자분쟁해결기준에 따라 변경될 수 있음)

수리를 의뢰할 때는 구입일자가 기재된 본 보증서를 제시해야 충분한 서비스를 받을 수 있으므로 잘 보관하세요.

- 본 제품에 대한 품질 보증은 보증서에 기재된 내용으로 보증 혜택을 받습니다.
- 품질 보증 기간은 구입일로부터 산정되므로 구입 일자를 기재 받으시기 바랍니다. (구입 일자 확인이 안 될 경우 제조 연월일 또는 수입 통관 일자를 기준으로 3개월이 지난 날로부터 품질 보증 기간을 적용합니다.)
- 가정용 이외의 용도로 사용할 경우에는 무상 보증이 불가하며, 비정상적인 환경에서 사용할 경우에는 품질 보증 기간을 50% 단축하여 적용합니다.
 - 무상 보증이 적용되지 않는 경우: 식당 내 식재료 보관 용도, 연구/실험 용도, 산업 용도, 의약품 보관 용도, 캠핑카/레저 용도로 사용하는 경우
 - 품질 보증 기간이 50% 단축되는 경우: 창고/비닐하우스와 같이 먼지가 많거나 온도 변화가 심한 장소에서 사용 등
- 이 보증서는 재발행되지 않습니다.
- 별도 계약에 의한 공급(조달, HOST, 단일용품 등)일 경우에는 주계약에 따라 보증 내용을 적용합니다.

LG전자(주)

38 제품 보증서 보기

소비자 분쟁 해결 기준

기준 안내

	소비자 피해 유형	보상 내역	
		보증 기간 이내	보증 기간 경과 후
정상적인 사용 상태에서 자연 발생한 성능상, 기능상 고장	구입 10일 이내에 중요한 수리를 요하는 경우	제품 교환 또는 구입가 환불	유상 수리
	구입 1개월 이내에 중요 부품에 수리를 요하는 경우	제품 교환 또는 무상 수리	
	교환된 제품이 1개월 이내에 중요한 수리를 요하는 경우	구입가 환불	
	교환 불가능한 경우		
	하자가 발생한 경우	무상 수리	
	동일하자에 대하여 수리했으나 고장이 재발한 경우 (3회째)	제품 교환 또는 구입가 환불	정액 감가상각 금액에 구입가 10% 가산하여 환불
	여러 부위의 고장으로 총 4회 수리받았으나 고장이 재발한 경우 (5회째)		
	수리가 불가능한 경우		
	수리용 부품을 보유하고 있지 않아 수리가 불가능한 경우		정액 감가상각 금액에 10%를 가산하여 환불
	소비자가 수리 의뢰한 제품을 사업자가 분실한 경우 또는 1개월 이상 미인도 시		정액 감가상각 금액에 10%를 가산하여 환불
제품 구입 후 운송이나 설치 중에 피해가 발생한 경우	제품 교환	-	
소비자의 고의, 과실에 의한 성능상, 기능상 고장	수리가 가능한 경우	유상 수리	유상 수리
	수리가 불가능한 경우	유상 수리에 해당하는 금액 징수 후 제품 교환	-
<ul style="list-style-type: none"> • 천재지변(화재, 염해, 가스 폭발, 지진, 풍수해 등)에 의해 고장이 발생한 경우 • 사용전원의 이상 및 접속기기의 불량으로 인하여 고장이 발생한 경우 • LG전자 서비스 센터 또는 인가된 서비스 지정점이 아닌 곳에서 수리 또는 개조하여 고장이 발생한 경우 • 사용상 정상 마모되는 소모성 부품을 교환하는 경우 • 기타 제품 자체의 하자가 아니라 외부 원인으로 고장이 발생한 경우 	유상 수리	유상 수리	

- 상기 품질 보증 기간 및 보상 기준은 공정거래위원회 고시 소비자분쟁 해결기준에 의거합니다.
- 명시되지 않은 사항은 소비자분쟁 해결기준에 따릅니다.
- 제품 고장이 아닌 경우 서비스 비용이 부과될 수 있으므로 반드시 사용설명서를 읽어주세요.
- 수리 시 교체하는 부품은 기존 부품과 다른 원산지나 제조사의 부품이 적용될 수 있고, 새로운 부품이 아닐 수도 있으나 정상적으로 작동되며 기능상으로 동등한 부품이 사용됩니다. 제품에 사용되는 부품 중 일부는 제조한 국가와는 다른 국가에서 생산된 부품이 사용될 수 있습니다.

고객이 비용을 내야 하는 유상 서비스에 대한 책임

유상 서비스 책임 안내

LG전자에 서비스를 신청할 때 아래와 같은 경우에는 품질 보증 기간이라도 소비자가 따로 비용을 내야 합니다.

- 제품 내부에 장난감 또는 음료와 같은 이물질이 들어가 고장이 발생한 경우
- 제품을 떨어뜨리는 등 충격으로 인한 제품 파손 또는 기능상 고장이 발생한 경우
- 고객의 부주의 또는 시너(신나), 벤젠 등과 같은 유기 용제에 의해 제품 외관이 손상되거나 변형된 경우
- LG전자 정품이 아닌 부품 및 액세서리(정수 필터 등)를 사용하여 제품 고장이 발생한 경우 (LG전자 정품은 가까운 LG전자 서비스 센터에서 구입해주세요.)
- 사용상 정상 마모되는 소모성 부품을 교환하는 경우
- 사용 전압을 잘못 선택하여 제품 고장이 발생한 경우
- 고객이 제품을 임의로 분해하여 부속품이 분실되거나 파손된 경우
- 제품 기능 설명 또는 분해 없이 간단히 조정만 하는 경우
- LG전자 사용설명서 내에 '안전을 위한 주의 사항'을 지키지 않아 고장이 발생한 경우 ('안전을 위한 주의 사항'을 잘 지키면 제품을 오래 사용할 수 있습니다.)
- 낙뢰, 화재, 풍수해, 염해, 가스 폭발, 지진 등과 같은 천재지변에 의해 고장이 발생한 경우
- 고객의 기타 과실에 의하여 고장이 발생한 경우
- 전원 차단기가 내려감으로 서비스를 요청하였으나, 제품에 이상이 없는 경우
- 전원 콘센트 자체 결함 또는 전원 콘센트와 전원 플러그의 미접속 등과 같이 제품 자체의 하자가 아니라 외부 원인으로 고장이 발생한 경우
- 사용 전원의 이상 또는 접속기기의 불량으로 인하여 고장이 발생한 경우
- 제품을 처음 설치한 이후 고객의 요구로 제품 위치를 바꾸거나, 이사 후 재설치한 경우 (제품 문 분해나 조립 포함)
- 자사 제품으로 서비스를 요청하였으나, 타사 제품 또는 타제품 불량으로 서비스가 접수된 경우
- LG전자 제품 판매점이나 LG전자 서비스 센터의 수리기사가 아닌 사람이 제품을 수리 또는 개조하여 고장이 발생한 경우
- 진열 제품 구입 시 외관의 불량을 충분히 인지하지 못하고 구입 후 서비스를 요청한 경우
- 고객이 직접 수도꼭지를 잠그거나 단수가 되어 급수가 안 된 경우
- 제품 불량이 아닌 가구 불량에 의해 서비스를 요청한 경우

궁금한 내용은 LG전자 서비스 센터(1544-7777)로 문의하세요.

제안하고 싶은 내용이나 불만 사항을 접수할 때는 고객 상담실(080-023-7777)로 문의하세요.

40 부록

부록

에너지 효율 등급

제품 에너지 효율 등급 안내

에너지 소비효율 등급 라벨 또는 에너지 소비효율 라벨에 적힌 에너지 비용 표시사항과 실제 에너지 비용은 소비자가 실제 사용하는 에너지 사용량, 에너지 사용 시간 또는 전기 요금 인상 등 에너지 가격 변동에 따라 달라질 수 있습니다.

폐가전제품 처리 절차

새로운 제품을 구입할 때

LG전자 대리점에서 새 제품을 구입한 경우, 사용하시던 제품은 새 제품을 배달받을 때 무료로 폐기 처리해 드립니다.

사용하던 제품을 버릴 때

가전제품을 버릴 때는 관할 행정복지센터 또는 폐가전제품 배출예약시스템으로 연락하여 폐기해야 합니다.
(전화번호: 1599-0903, 인터넷주소: <http://www.15990903.or.kr>)

오픈소스 정보

오픈소스 안내 정보



본 제품에 탑재된 GPL, LGPL, MPL 및 그 외 소스 코드 공개 의무가 있는 오픈소스 라이선스로 배포된 소스 코드를 얻거나 오픈소스의 라이선스 내용, 저작권 고지 등을 확인하려면 <https://opensource.lge.com>을 방문하세요. 또한 소비자가 opensource@lge.com으로 e-mail을 보내 본 제품에 탑재된 소프트웨어의 오픈 소스 코드를 요청할 경우, LG전자는 매체 비용과 운반비 등 제공에 필요한 최소한의 비용을 받고 저장 매체에 담아 제공합니다. 이 제안은 본 제품을 판매한 후 3년 동안 이 정보를 받은 모든 사람에게 유효합니다.

생활 속 전기안전 캠페인

이 캠페인은 LG전자와 한국전기안전공사가 함께합니다.

우리 집 전기시설 안전사용 요령

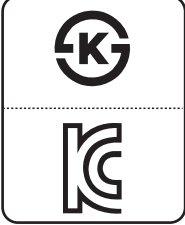
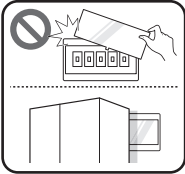
	멀티탭, 콘센트 안전하게 사용하기
	<ul style="list-style-type: none"> • 플러그 접속 상태 및 콘센트 먼지 정도를 확인하세요. <ul style="list-style-type: none"> - 플러그가 느슨하게 접속되면 먼지 등 인화성 물질이 불꽃을 일으킬 수 있습니다. • 멀티탭을 문어발식으로 연결하여 사용하지 마세요. • 전기사용량이 많은 전열기, 에어컨, 인덕션 등은 한 콘센트에 하나만 사용하세요. • 멀티탭, 콘센트, 플러그의 변색 또는 변형 여부를 확인하세요. • 욕실에서는 방수커버가 있는 콘센트를 사용하세요.

	<p>가전제품 안전하게 사용하기</p> <ul style="list-style-type: none"> 가전제품에 묻어있거나 제품 주변에 쌓여있는 먼지를 주기적으로 제거하세요. 전원선은 가구 등에 눌리지 않게 사용하세요. 인증마크가 표시된 가전제품을 사용하세요. 권장 사용기간이 지난 가전제품은 전문가에게 점검을 받으세요.
	<p>분전함(차단기) 안전하게 관리하기</p> <ul style="list-style-type: none"> 분전함 앞을 가구, 가전, 생활용품 등으로 가리지 마세요. 분전함 내에 물건 등을 넣지 마세요. 분전함 커버를 임의적으로 탈착하지 마세요.
 <p>1588-7500</p>	<p>비상시 전기 전문가에게 도움 요청하기</p> <ul style="list-style-type: none"> 전기시설은 자가 점검 시, 감전의 우려가 있으니 절대 스스로 점검하지 마세요. 차단기가 내려가거나 전선 타는 냄새나 소음이 나는 등 비상시에는 반드시 전기 전문가에게 도움을 요청하세요.

우리 집 전기안전을 위한 기본 수칙(동영상)

주방용 가전제품 편	https://www.youtube.com/watch?v=cfL17N84huE&t=2s	 <p>QR코드를 통해 KESCO를 만나보세요.</p>
생활용 가전제품 편	https://www.youtube.com/watch?v=M77ShAt_yGY&t=2s	
계절용 가전제품 편	https://www.youtube.com/watch?v=x6seDQ9vsHs&t=2s	



메모

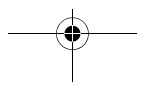
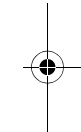
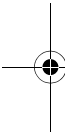

메모



이 제품은 대한민국 전용입니다. 전압, 주파수, 전원이 다른 해외에서는 사용할 수 없습니다.

LG전자 서비스 센터 대표 전화번호

사용불편 및 고장접수는 (전국 어디서나)
1544-7777

전화를 하기 전

제품 모델명과 고장 상태, 전화번호, 주소를 정확히 알고 있으면 더욱 빠르게 서비스를 받을 수 있습니다.

전화가 연결되었을 때

ARS 안내에 따라 제품의 상태를 정확하게 선택하면 전문 상담원에게 최고의 서비스를 받을 수 있습니다.

제안하고 싶은 내용이나 불만 사항을 접수할 때는 고객 상담실(080-023-7777)로 문의하세요.

편리한 제품 사용을 위한 안내

www.lge.com

제품 사용 시 불편사항을 자가 진단을 통해 원인 파악과 해결이 가능하며, 고객센터와 통화 없이 직접 서비스를 접수할 수 있습니다.

앱 다운로드로 편리하게 LG전자의 혜택을 누리보세요. 아래 QR을 스캔하시면 쉽게 다운로드할 수 있습니다.



고객을 위해 우수한 품질의 서비스를 제공하는
기업에게 사단법인 한국서비스진흥협회에서

서비스 품질을 인증하는 마크로 LG전자는 서비스
품질 우수기업입니다.