



MANUAL DE USUARIO



Monitor LED*

* Los monitores LED de LG cuentan con una pantalla LCD y retroiluminación LED.

Lea atentamente este manual antes de poner en funcionamiento el equipo y consérvelo para futuras consultas.

24GN60R

27GN60R

32GN50R

www.lg.com

Copyright © 2022 LG Electronics Inc. Todos los derechos reservados.

CONTENIDO

LICENCIA 3

MONTAJE Y PREPARACIÓN 4

- Software y controladores compatibles..... 4
- Descripción de botones y productos..... 5
 - Cómo utilizar el botón joystick
- Transporte y elevación del monitor..... 6
 - Instalación encima de una mesa
 - Ajuste del ángulo
 - Cómo mantener los cables recogidos (27GN60R, 32GN50R)
 - Uso del cable de anclaje Kensington
 - Instalación de la placa de montaje en pared
 - Instalación en una pared

USO DEL MONITOR..... 13

- Conexión a un PC 13
 - Conexión HDMI
 - Conexión DisplayPort
- Conexión a dispositivos AV 14
 - Conexión HDMI

- Conexión de periféricos..... 15
 - Conexión de auriculares

CONFIGURACIÓN DE USUARIO. 16

- Activación del menú principal 16
 - Opciones del menú principal
- Configuración de usuario..... 18
 - Configuración de menú

SOLUCIÓN DE PROBLEMAS 29

ESPECIFICACIONES DEL PRODUCTO 32

- Modo admitido de fábrica 38
- Sincronización HDMI (Video)..... 40
- Indicador de encendido LED..... 40

LICENCIA

Cada modelo tiene licencias diferentes. Para obtener más información acerca de las licencias, visite www.lg.com.



Los términos HDMI y HDMI High-Definition Multimedia Interface, y el logotipo de HDMI son marcas comerciales o marcas comerciales registradas de HDMI Licensing Administrator, Inc. en los Estados Unidos y otros países.

MONTAJE Y PREPARACIÓN



PRECAUCIÓN

- Use siempre componentes originales para garantizar su seguridad y un rendimiento óptimo del producto.
- La garantía del producto no cubre los daños o lesiones causados por el uso de elementos falsificados.
- Se recomienda utilizar los componentes suministrados.
- Si utiliza cables genéricos que no estén certificados por LG, es posible que no vea la pantalla o que la imagen tenga ruido.
- Las ilustraciones de este documento representan los procedimientos más habituales, por lo que podrían diferir del producto real.
- No aplique sustancias extrañas (aceites, lubricantes, etc.) a las piezas de los tornillos para el montaje del producto. (Se podría dañar el producto.)
- Si los tornillos se aprietan demasiado fuerte, el monitor podría sufrir daños. La garantía del producto no cubre los daños causados por este motivo.
- No transporte el monitor boca abajo sujetándolo únicamente por la base. El monitor podría separarse del soporte, caer y provocar lesiones personales.
- Cuando levante o mueva el monitor, no toque la pantalla. Si se ejerce fuerza en la pantalla, podría dañarse.
- Para el patrón de aspecto ondulado, a diferencia del método habitual de revestimiento, se aplica un material brillante añadido a la materia prima. Sin el aspecto de pelado, tiene buena durabilidad. Por favor, úselo con seguridad, ya que el producto se puede usar sin ningún problema.

! NOTA

- Los componentes pueden tener un aspecto distinto al de los que se muestran en este manual.
- Toda la información y las especificaciones del producto que se detallan en este manual pueden modificarse sin previo aviso con el fin de mejorar el rendimiento del producto.
- Para adquirir accesorios opcionales, diríjase a una tienda de electrónica o a un sitio de compra en línea. También puede ponerse en contacto con el distribuidor donde haya adquirido el producto.
- El cable de alimentación suministrado puede variar en función de la región.

Software y controladores compatibles

Necesario y recomendado: puede descargar e instalar la versión más reciente desde el CD adjunto o desde el sitio web de LGE (www.lg.com).

Software y controladores	Prioridad de instalación
Controlador del monitor	Recomendado
OnScreen Control	Recomendado



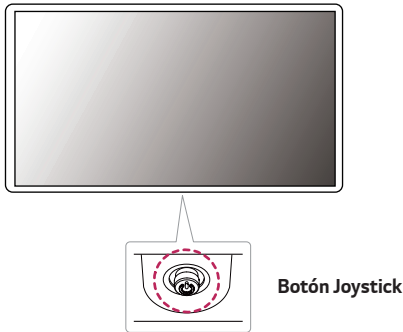



Descripción de botones y productos



Cómo utilizar el botón joystick

Puede controlar fácilmente las funciones del monitor pulsando el botón joystick moviéndolo a la izquierda o la derecha con el dedo.

Funciones básicas

		Encender	Pulse el botón joystick una vez con el dedo para encender el monitor.
		Apagar	Mantenga pulsado el botón joystick una vez con el dedo para apagar el monitor.
		Control de volumen	Puede controlar el volumen moviendo el botón joystick a la izquierda o la derecha.
		Control de brillo de la pantalla	Para controlar el brillo de la pantalla, mueva el botón de la palanca hacia arriba o abajo.

! NOTA

- El botón joystick se encuentra en la parte inferior del monitor.

Transporte y elevación del monitor

Antes de levantar o mover el monitor, siga estas instrucciones para evitar rayar o dañar el monitor, y transportarlo de manera segura, independientemente del tamaño y forma que tenga.

- Se recomienda colocar el monitor en su caja o envolverlo con el material de embalaje original antes de intentar moverlo.
- Antes de levantar o mover el monitor, desenchufe el cable de alimentación y los demás cables.
- Sujete con firmeza la parte inferior y el lateral del marco del monitor. No lo sostenga por el panel.

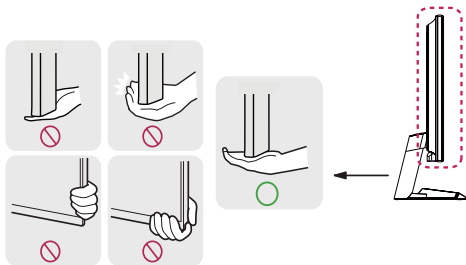

- Cuando sostenga el monitor, coloque la pantalla mirando en dirección opuesta a usted para evitar que se raye.
- Al transportar el monitor, no lo exponga a sacudidas ni a una vibración excesiva.
- Al transportar el monitor, manténgalo en vertical, nunca lo gire hacia uno de sus lados ni lo incline lateralmente.

PRECAUCIÓN

- En la medida de lo posible, procure no tocar la pantalla del monitor.
 - Podría dañar la pantalla o algunos de los píxeles empleados para crear las imágenes.

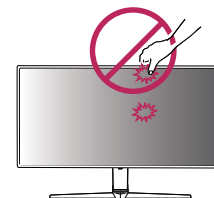

- Si utiliza el panel del monitor sin la base del soporte, su botón joystick podría provocar que el monitor se vuelva inestable y caiga, lo que podría producir lesiones a personas o daños en el monitor. Además, esto podría causar un mal funcionamiento del botón joystick.

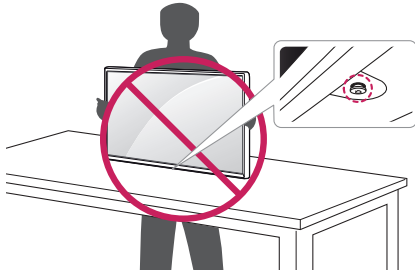

Instalación encima de una mesa

- Levante el monitor y colóquelo encima de una mesa en posición vertical. Instálelo a una distancia mínima de 100 mm de la pared para permitir una ventilación adecuada.

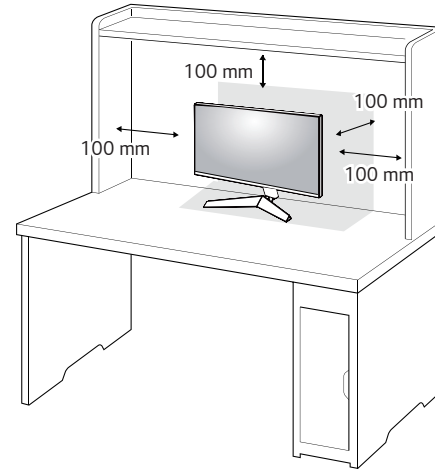



PRECAUCIÓN

- Desenchufe el cable de alimentación antes de mover o instalar el monitor. Existe riesgo de descarga eléctrica.
- Asegúrese de utilizar el cable de alimentación que se incluye con el producto y conéctelo a una toma de pared con conexión a tierra.
- Si necesita otro cable de alimentación, póngase en contacto con el distribuidor local o con la tienda minorista más cercana.

Ajuste del ángulo

- 1 Coloque el monitor montado sobre la base del soporte en posición vertical.
 - 2 Ajuste el ángulo de la pantalla.
- El ángulo de la pantalla se puede ajustar hacia delante y atrás entre -5° y 15° para que la visualización sea más cómoda.

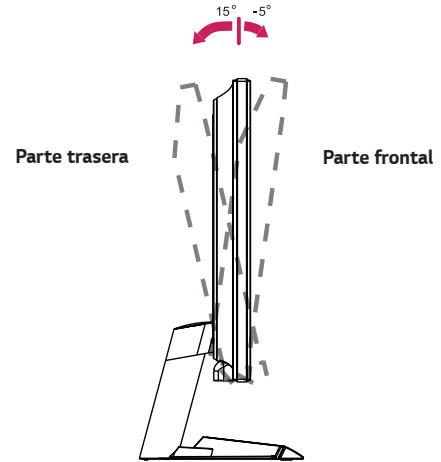

ADVERTENCIA

- Para evitar que se produzcan lesiones en los dedos al ajustar la pantalla, no sujete la parte inferior del marco del monitor como se muestra a continuación.

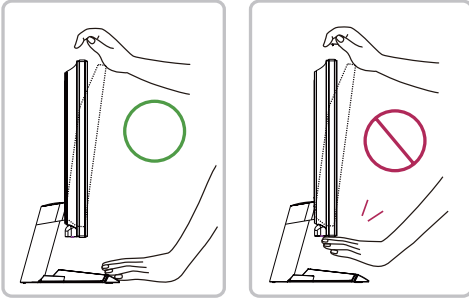

- Tenga cuidado de no tocar ni presionar el área de la pantalla al ajustar el ángulo del monitor.

Cómo mantener los cables recogidos (27GN60R, 32GN50R)

Organice los cables utilizando el organizador de cables como se indica en la ilustración.

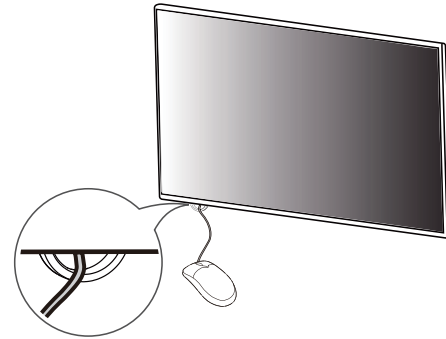

Uso del cable de anclaje Kensington

El conector del sistema de seguridad Kensington está situado en la parte inferior del monitor.

Para obtener más información sobre su instalación y uso, consulte el manual del usuario del cable de anclaje Kensington, o visite el sitio web <http://www.kensington.com>.

Fije el monitor a una mesa con el cable del sistema de seguridad Kensington.

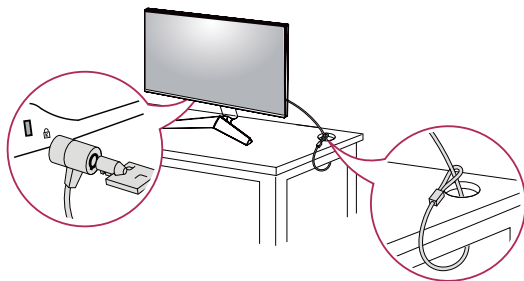

! NOTA

- El sistema de seguridad Kensington es opcional. Puede obtener accesorios opcionales en la mayoría de tiendas de electrónica.

Instalación de la placa de montaje en pared

Este monitor cumple las especificaciones de la placa de montaje en pared y de otros dispositivos compatibles.

- 1 Coloque la pantalla hacia abajo. Para proteger el panel del monitor (pantalla), cubra la superficie con un paño suave o la almohadilla protectora incluida en el paquete del producto.
- 2 Quite los cuatro tornillos apretados en la parte posterior del monitor.
- 3 Coloque la placa de montaje en pared sobre el monitor y alinéela con los orificios para tornillos.
- 4 Apriete los cuatro tornillos con un destornillador para fijar la placa al monitor.

! NOTA

- La placa de montaje en pared se vende por separado.
- Para obtener más información sobre su instalación, consulte la guía de instalación de la placa de montaje en pared.
- Tenga cuidado de no ejercer demasiada fuerza al montar la placa de montaje en pared, ya que podría dañarse la pantalla.

Instalación en una pared

Instale el monitor a una distancia mínima de 100 mm de la pared y deje unos 100 mm de espacio en cada lado del monitor para permitir una ventilación adecuada. Puede obtener instrucciones de instalación detalladas en cualquier tienda minorista. Asimismo, consulte el manual para obtener información sobre cómo montar e instalar un soporte de montaje en pared con inclinación.

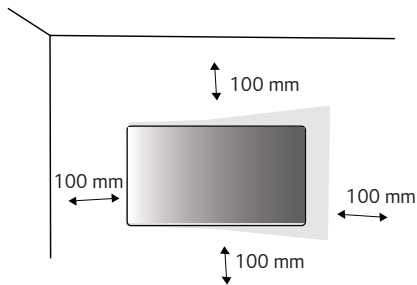

Si instala el monitor en una pared, fije un soporte de montaje en pared (opcional) en la parte trasera del monitor.

Asegúrese de que el soporte de montaje en pared esté bien fijado al monitor y a la pared.

- 1 Si utiliza tornillos más largos que la longitud estándar, podría dañar el interior del producto.
- 2 Si se usan tornillos que no cumplan el estándar VESA, el monitor podría sufrir daños o caerse. LG Electronics no se hace responsable de ningún accidente provocado por no haber usado tornillos estándar.

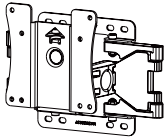
Montaje en pared (mm)	100 x 100
Tornillo estándar	M4 x L10
Número de tornillos	4
Placa de montaje en pared (opcional)	LSW 149 

! NOTA

- Utilice los tornillos especificados por el estándar VESA.
- El kit de montaje en pared incluye una guía de instalación y todas las piezas necesarias.
- El soporte de montaje en pared es opcional. Puede solicitar accesorios opcionales a su distribuidor local.
- La longitud de los tornillos puede variar en función del soporte de montaje en pared. Asegúrese de emplear la longitud adecuada.
- Para obtener más información, consulte el manual del usuario del soporte de montaje en pared.

! PRECAUCIÓN

- Desenchufe el cable de alimentación antes de mover o instalar el monitor para evitar que se produzcan descargas eléctricas.
- Si el monitor se instala en el techo o en una pared inclinada, puede caerse y provocar lesiones. Utilice un soporte de montaje en pared autorizado por LG y póngase en contacto con el distribuidor local o con personal cualificado.
- Si los tornillos se aprietan demasiado fuerte, el monitor podría sufrir daños. La garantía del producto no cubre los daños causados por este motivo.

- Utilice el soporte de montaje en pared y los tornillos conformes al estándar VESA. La garantía del producto no cubre los daños causados por el uso o uso indebido de componentes inadecuados.
- Cuando se mida desde la parte posterior del monitor, la longitud de cada uno de los tornillos instalados debe ser de 8 mm o menos.

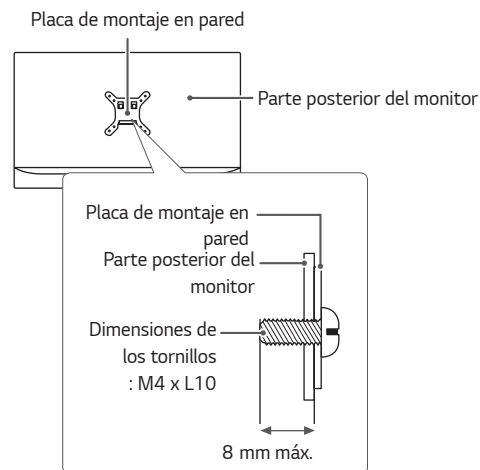

USO DEL MONITOR

- Las ilustraciones de este manual pueden diferir del producto real. Presione el botón joystick, vaya a **Menu** → **Entrada** y, a continuación, seleccione la opción de entrada.



PRECAUCIÓN

- No presione la pantalla durante mucho tiempo. La imagen se podría distorsionar.
- No visualice una imagen fija en la pantalla durante mucho tiempo. La imagen podría quedar impresa. Utilice un salvapantallas si es posible.



NOTA

- Para conectar el cable de alimentación a la toma, utilice una regleta (de 3 tomas) con conexión a tierra o una toma de pared con conexión a tierra.
- Es posible que el monitor parpadee cuando se encienda en un lugar a baja temperatura. Esto es normal.
- Es posible que a veces aparezcan puntos rojos, verdes o azules en la pantalla. Esto es normal.

Conexión a un PC

- Este monitor admite la función Plug and Play*.
- * Plug and Play: Función que permite conectar un dispositivo al ordenador sin tener que reconfigurar nada ni instalar ningún controlador manualmente.

Conexión HDMI

Transmite las señales de audio y vídeo digitales de un PC al monitor.



PRECAUCIÓN

- El uso de un cable de DVI a HDMI / DP (DisplayPort) a HDMI puede causar problemas de compatibilidad.
- Utilice un cable certificado con el logotipo HDMI. Si no utiliza un cable HDMI certificado, es posible que la pantalla no se muestre o que se produzca un error de conexión.
- Tipos de cable HDMI recomendados
 - Cable HDMI®/TM de alta velocidad
 - Cable HDMI®/TM de alta velocidad con Ethernet

Conexión DisplayPort

Transmite las señales de audio y vídeo digitales de un PC al monitor.

NOTA

- Puede que no haya salida de vídeo o audio en función de la versión de DP (DisplayPort) del PC.
- Si utiliza una tarjeta gráfica de salida Mini DisplayPort, utilice un cable Mini DP a DP (Mini DisplayPort a DisplayPort) o puerto genérico compatible con DisplayPort 1.4. (Se vende por separado)

Conexión a dispositivos AV

Conexión HDMI

La conexión HDMI transmite señales de audio y vídeo digitales desde el dispositivo AV al monitor.

NOTA

- El uso de un cable de DVI a HDMI / DP (DisplayPort) a HDMI puede causar problemas de compatibilidad.
- Utilice un cable certificado con el logotipo HDMI. Si no utiliza un cable HDMI certificado, es posible que la pantalla no se muestre o que se produzca un error de conexión.
- Tipos de cable HDMI recomendados
 - Cable HDMI®/™ de alta velocidad
 - Cable HDMI®/™ de alta velocidad con Ethernet

Conexión de periféricos

Conexión de auriculares

Conecte periféricos al monitor a través de la toma de auriculares.

! NOTA

- Los dispositivos periféricos se venden por separado.
- Si utiliza auriculares con clavija en ángulo, pueden surgir problemas a la hora de conectar otro dispositivo externo al monitor. Por lo tanto, se recomienda el uso de auriculares con clavija recta.



En ángulo



Recto
(recomendado)

- En función de los ajustes de audio del PC y del dispositivo externo, la función de los auriculares y los altavoces puede estar limitada.

CONFIGURACIÓN DE USUARIO

Activación del menú principal

- 1 Pulse el botón joystick en la parte inferior del monitor.
- 2 Mueva el Botón Joystick hacia arriba o abajo (▲ / ▼) y a la izquierda o la derecha (◀ / ▶) para establecer las opciones.
- 3 Pulse el botón joystick una vez más para salir del menú principal.

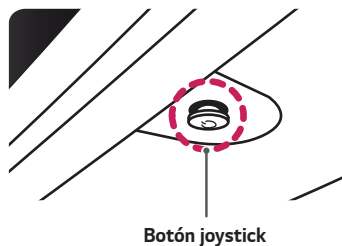

Botón	Estado del menú	Descripción
	Menú principal desactivado	Permite activar el menú principal.
	Menú principal activado	Permite acceder a la función de Menu. (Si mantiene pulsado el botón, Puede apagar el monitor en cualquier momento, incluso cuando la función OSD está activada.)
	◀ Menú principal desactivado	Permite ajustar el nivel de volumen del monitor.
	◀ Menú principal activado	Permite acceder a las funciones de Entrada .
	▶ Menú principal desactivado	Permite ajustar el nivel de volumen del monitor.
	▶ Menú principal activado	Permite acceder a la función de Modo Juego .
	▲ Menú principal desactivado	Permite ajustar el nivel de brillo del monitor.
	▲ Menú principal activado	Permite apagar el monitor.
	▼ Menú principal desactivado	Permite ajustar el nivel de brillo del monitor.
	▼ Menú principal activado	Permite salir del menú principal.

Opciones del menú principal

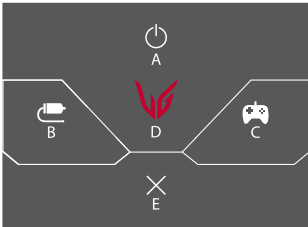

Menú principal	Descripción
A: Apagar	Permite apagar el monitor.
B: Entrada	Establece el modo de entrada.
C: Modo Juego	Permite establecer el modo de juego para los videojuegos.
D: Menu	Permite configurar los ajustes de la pantalla.
E: Salir	Permite salir del menú principal.

Configuración de usuario

Configuración de menú

- 1 Para acceder al menú OSD, pulse el Botón Joystick en la parte inferior del monitor y, a continuación, acceda al **Menu**.
- 2 Mueva el Botón Joystick hacia arriba o abajo y a la izquierda o la derecha para establecer las opciones.
- 3 Para volver al menú superior o establecer otros elementos de menú, mueva el botón Joystick hacia ◀ o pulse (⏻).
- 4 Si desea salir del menú OSD, mueva el Botón Joystick hacia ◀ hasta salir.



Modo Juego



Ajustar Juego



Ajustar Imagen



Entrada





General



Modo Juego en la señal SDR (No HDR).

Menu > Modo Juego		Descripción
Modo Juego	Jugador 1	En este modo, los usuarios pueden personalizar elementos, incluidas las opciones relacionadas con el juego.
	Jugador 2	Los modos de imagen Jugador 1 y Jugador 2 le permiten guardar dos conjuntos de configuraciones personalizadas de pantalla, incluidas las opciones de configuración relacionadas con el juego.
	FPS	Este modo está optimizado para juegos FPS.
	RTS	Este modo está optimizado para Juego RTS.
	Vivo	Optimiza la pantalla para colores vívidos.
	Lector	Optimiza la pantalla para la visualización de documentos. Puede iluminar la pantalla en el menú OSD.
	Efecto HDR	Optimiza la pantalla para un alto alcance dinámico.

Modo Juego en la señal HDR.

Menu > Modo Juego		Descripción
Modo Juego	Jugador 1	En este modo, los usuarios pueden personalizar elementos, incluidas las opciones relacionadas con el juego.
	Jugador 2	Los modos de imagen Jugador 1 y Jugador 2 le permiten guardar dos conjuntos de configuraciones personalizadas de pantalla, incluidas las opciones de configuración relacionadas con el juego.
	FPS	Este modo está optimizado para juegos FPS. Apropiado para juegos FPS muy oscuros.
	RTS	Este modo está optimizado para Juego RTS.
	Vivo	Optimiza la pantalla para colores vívidos.
	<p> NOTA</p> <ul style="list-style-type: none"> • El contenido HDR podría no funcionar correctamente dependiendo de la configuración del Windows10 OS. Por favor, revise la configuración de On / Off del HDR del Windows. • Cuando la función HDR esté activada, la calidad de los caracteres o de la imagen podría ser débil, según sea el rendimiento de la tarjeta gráfica. • Cuando la función HDR esté activada, la pantalla podría parpadear o agrietarse cuando se cambie la entrada del monitor o se ponga en on / off , según sea el rendimiento de la tarjeta gráfica. 	

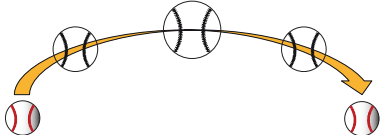
Menu > Ajustar Juego		Descripción		
Ajustar Juego	FreeSync Premium / Adaptive-Sync	<p>Proporciona imágenes nítidas y naturales sincronizando la frecuencia vertical de la señal de entrada con la de la señal de salida.</p> <p> PRECAUCIÓN</p> <ul style="list-style-type: none"> • Interfaz compatible: DisplayPort (Adaptive-Sync), HDMI (FreeSync Premium) • Tarjeta gráfica compatible: Una tarjeta gráfica que sea compatible con el AMD's FreeSync si es necesario. • Versión compatible: Asegúrese de actualizar la tarjeta gráfica al último driver. • Para más información y requisitos, consulte la página web de AMD: http://www.amd.com/FreeSync. • FreeSync Premium / Adaptive-Sync y Motion Blur Reduction no pueden ser activadas simultáneamente. 		
		<table border="1"> <tr> <td>Extendido</td> <td>Función FreeSync Premium / Adaptive-Sync activada. (Permite un alcance de frecuencia más amplio que el modo básico de la función FreeSync.)</td> </tr> </table>	Extendido	Función FreeSync Premium / Adaptive-Sync activada. (Permite un alcance de frecuencia más amplio que el modo básico de la función FreeSync.)
		Extendido	Función FreeSync Premium / Adaptive-Sync activada. (Permite un alcance de frecuencia más amplio que el modo básico de la función FreeSync.)	
		<table border="1"> <tr> <td>Básico</td> <td>Función FreeSync Premium / Adaptive-Sync activada. (Permite un alcance de frecuencia básica de la función FreeSync.)</td> </tr> </table>	Básico	Función FreeSync Premium / Adaptive-Sync activada. (Permite un alcance de frecuencia básica de la función FreeSync.)
Básico	Función FreeSync Premium / Adaptive-Sync activada. (Permite un alcance de frecuencia básica de la función FreeSync.)			
<table border="1"> <tr> <td>Off</td> <td>Función FreeSync Premium / Adaptive-Sync desactivada.</td> </tr> </table>	Off	Función FreeSync Premium / Adaptive-Sync desactivada.		
Off	Función FreeSync Premium / Adaptive-Sync desactivada.			



Ajustar Juego	Motion Blur Reduction	On	<p>Este modo minimiza movimientos borrosos en videos rápidos. Para aprovechar al máximo esta función, seleccione 1 920 x 1 080 píxeles @ 120Hz/144Hz antes de habilitar el Motion Blur Reduction.</p>  <p>Esta función está disponible para la siguiente frecuencia vertical. (120Hz,144Hz)</p>
		Off	<p>Cambia el Motion Blur Reduction al Modo Off.</p> 
	<p>! NOTA</p> <ul style="list-style-type: none"> • Para reducir la borrosidad de movimiento, el brillo se reduce con control de luz ultravioleta. • Las funciones Motion Blur Reduction y FreeSync no pueden usarse a la vez. • Esta función está optimizada para videojuegos. • Se recomienda apagarla cuando no esté usando la función de videojuegos. • Durante la operación Motion Blur Reduction podría producirse parpadeo. 		
	Estabilizador de Negros	<p>Puede controlar el contraste de negros para mejorar la visibilidad en escenas oscuras. Se pueden distinguir con facilidad los objetos en las pantallas de juegos oscuros.</p>	

Ajustar Juego	Tiempo de Respuesta	<p>Establece un tiempo de respuesta para la visualización de las imágenes según la velocidad de la pantalla.</p> <p>Para un entorno normal, se recomienda que use Rápido.</p> <p>Para imágenes que se mueven rápido, se recomienda que use Más Rápido.</p> <p>Una vez se ha seleccionado el Modo Más Rápido, podría producirse Desenfoque de Movimiento dependiendo del contenido.</p>	
		Más Rápido	Permite establecer el tiempo de respuesta en nivel Más Rápido.
		Rápido	Permite establecer el tiempo de respuesta en nivel Rápido.
		Normal	Permite establecer el tiempo de respuesta en nivel Normal.
		Off	No utiliza la función de mejora del tiempo de respuesta.
	Crosshair	<p>La función mira proporciona una marca en el centro de la pantalla para juegos de disparos en primera persona (FPS). Los usuarios tienen a su disposición cuatro miras distintas que pueden seleccionar según su entorno de juego.</p> <ul style="list-style-type: none"> • Cuando se apaga el monitor o se activa el modo de ahorro de energía, la función mira se apaga automáticamente. 	
	Contador de FPS	On	El indicador se muestra en la parte superior izquierda de la pantalla. Reflejará la frecuencia de cuadro real que se recibe a la entrada.
		Off	No usa la característica Contador de FPS.
	<p> NOTA</p> <ul style="list-style-type: none"> • Las características Contador de FPS y Crosshair no se pueden usar al mismo tiempo. 		
	Reinicio del Juego	¿Quiere restablecer los ajustes de su Juego?	
		No	Permite cancelar la selección.
		Si	Restablece los ajustes predeterminados.

Menu > Ajustar Imagen		Descripción	
Ajustar Imagen	Brillo	Ajusta el brillo de la pantalla.	
	Contraste	Ajusta el contraste de la pantalla.	
	Nitidez	Sirve para ajustar la definición de la pantalla.	
	Gamma	Modo 1, Modo 2, Modo 3	Cuanto mayor sea el valor de gamma, más oscura se verá la imagen. Del mismo modo, cuanto menor sea el valor de gamma, más clara se verá la imagen.
		Modo 4	Si usted no necesita ajustar la configuración de gamma, seleccione Modo 4.
	Temperat.	Usuario	El usuario puede personalizarlo a rojo, verde o azul.
		Calido	Permite establecer el color de la pantalla en un tono rojizo.
		Medio	Permite establecer el color de la pantalla en un tono entre rojo y azul.
		Frio	Permite establecer el color de la pantalla en un tono azulado.
		Manual	El usuario puede ajustar la temperatura del color.
	R/G/B	Puede personalizar el color de la imagen con los colores Rojo, Verde y Azul .	
	Seis Colores	Para cumplir los requisitos de color del usuario, permite ajustar del color y saturación de los seis colores y guardar los ajustes.	
		Tonalidad	Ajusta el tono de la pantalla.
		Saturación	Ajusta la saturación de los colores de la pantalla. Cuanto menor sea el valor, menos saturados y brillantes serán los colores. Cuanto mayor sea el valor, más saturados y oscuros serán los colores.
Niv. de Osc.	Establece el nivel de compensación (solo para HDMI). • Compensación: como referencia para la señal de vídeo, es el color más oscuro que el monitor puede mostrar.		
	Alto	Mantiene el ratio de contraste de la pantalla actual.	
	Bajo	Disminuye los niveles de negro y aumenta los niveles de blanco de la relación de contraste actual de la pantalla.	

Ajustar Imagen	DFC	On	Ajusta el brillo de la pantalla automáticamente.
		Off	Desactiva la función DFC .
	reinicio de la imagen	¿Quieres Reiniciar la configuración de la imagen?	
		No	Permite cancelar la selección.
		Si	Restablece los ajustes predeterminados.

Menu > Entrada		Descripción	
Entrada	Lista de entradas	Permite seleccionar el modo de entrada.	
	Relación de aspecto	Ajusta la proporción de la pantalla.	
		ancho completo	Muestra el vídeo en pantalla panorámica, con independencia de la entrada de señal de vídeo.
		Original	Muestra el vídeo según la proporción de la señal de entrada.
	 NOTA <ul style="list-style-type: none"> Es posible que no se noten diferencias entre las opciones ancho completo y Original de la pantalla en la resolución recomendada. (1 920 x 1 080) 		
	Entrada del interruptor automático	Cuando el interruptor de entrada automático está configurado en On , la pantalla cambiará a una nueva entrada automáticamente cuando se conecte.	
		On	Activa el Entrada del interruptor automático .
Off		Desactiva el Entrada del interruptor automático .	

Menu > General		Descripción	
General	Idioma	Permite visualizar la pantalla del menú en el idioma deseado.	
	Tecla 1 def. por usuario	Puede personalizar el menú principal para acceder a su menú favorito fácilmente. Tecla 1 def. por usuario y Tecla 2 def. por usuario aparecen a la izquierda/derecha del menú principal.	
	Tecla 2 def. por usuario		
	SMART ENERGY SAVING	Alto	Permite ahorrar energía con la función SMART ENERGY SAVING de alta eficiencia.
		Bajo	Permite ahorrar energía con la función SMART ENERGY SAVING de baja eficiencia.
		Off	Desactiva la función SMART ENERGY SAVING.
		 NOTA <ul style="list-style-type: none"> • El valor de los datos de ahorro de energía pueden diferir según el panel o los proveedores de paneles. • Si selecciona la opción SMART ENERGY SAVING en Alto o Bajo, la luminosidad del monitor se reducirá o se incrementará dependiendo de la fuente. 	
	LED de alimentación	On	Se enciende automáticamente el LED de alimentación.
		Off	Se apaga el LED de alimentación.
	Modo suspensión profunda	Cuando el modo de suspensión profunda está activado, el consumo de energía se reduce al mínimo mientras el monitor está en modo de espera.	
		On	Activa el Modo suspensión profunda .
		Off	Desactiva Modo suspensión profunda .
 NOTA <ul style="list-style-type: none"> • Si el Modo suspensión profunda está Off, el monitor solo apagará la luz de fondo mientras el monitor esté en espera. 			
Espera Automática	Función que apaga automáticamente el monitor cuando no hay movimiento en la pantalla durante un periodo de tiempo. Puede establecer el temporizador para la función de apagado automático. (8H, 6H, 4H y Off)		

General	Input Compatibility Version	Ajuste la Versión de compatibilidad de entrada para que sea compatible con la versión del dispositivo externo conectado.	
		HDMI	2.0/1.4 Si quiere usar el HDR, seleccione la Versión de compatibilidad de entrada a 2.0 o 1.4.
		DisplayPort	1.4/1.2/1.1 Si quiere usar el HDR, seleccione la Versión de compatibilidad de entrada a 1.4 o 1.2 o 1.1.
	Zumbador	Este ajuste le permite configurar el sonido generado desde el Zumbador cuando su monitor esté en on.	
		On	Activa el Zumbador.
		Off	Desactiva el Zumbador.
	Bloquear OSD	Esta función desactiva la configuración y ajuste de los menús.	
		On	Permite activar Bloquear OSD .
		Off	Desactiva Bloquear OSD .
		 NOTA <ul style="list-style-type: none"> Todas las funciones están desactivadas excepto Brillo, Contraste en los menús Ajustar Imagen, Entrada, Bloquear OSD e Información en el menú General. 	
	Información	La información que se muestra incluye Tiempo Total de Encendido, Resolución.	
	Reiniciar	¿Desea reiniciar sus ajustes?	
		No	Permite cancelar la selección.
		Si	Restablece los ajustes predeterminados.

SOLUCIÓN DE PROBLEMAS

No se muestra nada en la pantalla.	
¿Está enchufado el cable de alimentación del monitor?	<ul style="list-style-type: none"> • Compruebe que el cable de alimentación esté bien conectado a la toma.
¿Está encendido el LED de encendido?	<ul style="list-style-type: none"> • Compruebe que el cable de alimentación esté conectado y pulse el botón de encendido.
¿El dispositivo está encendido y el LED de encendido está iluminado en blanco?	<ul style="list-style-type: none"> • Compruebe que la entrada conectada esté activada (Menu > Entrada).
¿Parpadea el LED de encendido?	<ul style="list-style-type: none"> • Si el monitor se encuentra en modo de inactividad, mueva el ratón o pulse cualquier tecla del teclado para encender la pantalla. • Compruebe que el ordenador esté encendido.
¿Se muestra el mensaje La pantalla no está configurada con la resolución óptima. Cuando no se ve el video o la pantalla parpadea, ver la guía de solución de problemas en el manual del propietario del producto. ?	<ul style="list-style-type: none"> • Esto ocurre cuando las señales transferidas desde computadora (tarjeta gráfica) están fuera del rango recomendado de frecuencia horizontal o vertical del monitor. Consulte la sección Especificaciones del producto de este manual para establecer la frecuencia adecuada.
¿Se muestra el mensaje Sin Señal ?	<ul style="list-style-type: none"> • Este mensaje aparece cuando no se detecta ningún cable de señal entre el PC y el monitor, o si el cable está desconectado. Compruebe el cable y vuelva a conectarlo.
¿Instaló el controlador de pantalla?	<ul style="list-style-type: none"> • Asegúrate de instalar el controlador de pantalla desde nuestra página web: http://www.lg.com. • Asegúrese de verificar si la tarjeta gráfica es compatible con la función Plug and Play.

Algunas funciones están deshabilitadas.	
¿Hay alguna función que no esté disponible al pulsar el botón Menú?	<ul style="list-style-type: none"> • El OSD está bloqueado. Vaya a Menu > General y establezca Bloquear OSD en Off.

Hay una imagen impresa en la pantalla.

¿Se ve la imagen impresa incluso con el monitor apagado?

- Visualizar una imagen fija durante mucho tiempo puede provocar daños en la pantalla y hacer que la imagen se quede impresa.
- Para prolongar la vida útil del monitor, utilice un salvapantallas.

La imagen de la pantalla es inestable y parpadea, o las imágenes que aparecen en el monitor dejan rastros de sombras.

¿Ha seleccionado la resolución adecuada?

- Si la resolución seleccionada es HDMI 1 080 píxeles a 60/50 (entrelazado), es posible que la pantalla parpadee. Cambie la resolución a 1 080 píxeles progresivo o al valor recomendado.

**NOTA**

- Frecuencia vertical: Para visualizar una imagen, la pantalla debe actualizarse docenas de veces por segundo, de la misma forma que lo hace una lámpara fluorescente. El número de veces por segundo que se actualiza la pantalla se denomina "frecuencia vertical" o "índice de actualización" y se indica en Hz.
- Frecuencia horizontal: El tiempo que se tarda en visualizar una línea horizontal se denomina "ciclo horizontal". Si se divide 1 por el intervalo horizontal, se obtiene como resultado el número de líneas horizontales mostradas por segundo. Esto se denomina frecuencia horizontal y se expresa en kHz.
- En **Panel de control > Pantalla > Menu** de Windows, verifique que la resolución o la frecuencia de la tarjeta gráfica estén dentro del rango permitido por el monitor y configúrelas en la resolución recomendada (óptima). (La configuración puede variar según el sistema operativo que utilice.)
- Si no se configura la resolución recomendada (óptima) para la tarjeta gráfica, puede resultar en texto borroso, pantalla atenuada, un área truncada o desalineada.
- Es posible que los métodos de configuración varíen según la computadora o el sistema operativo. Además, según el rendimiento de la tarjeta gráfica, es posible que algunas resoluciones no estén disponibles. Si este es su caso, comuníquese con el fabricante de la computadora o de la tarjeta gráfica para obtener ayuda.
- Es posible que algunas tarjetas gráficas no sean compatibles con la resolución 1 920 x 1 080. Si no se muestra la resolución, comuníquese con el fabricante de su tarjeta gráfica.

El color de la pantalla no es normal.	
¿La pantalla aparece descolorida (16 colores)?	<ul style="list-style-type: none"> Defina el ajuste de color en 24 bits (color verdadero) o más. En Windows, vaya a Panel de control > Pantalla > Menu > Calidad del color. (La configuración puede variar según el sistema operativo que utilice).
¿Es el color de la pantalla inestable o monocromo?	<ul style="list-style-type: none"> Compruebe que el cable de señal esté bien conectado. Conecte el cable nuevamente o vuelva a insertar la tarjeta gráfica de la PC.
¿Aparecen puntos en la pantalla?	<ul style="list-style-type: none"> Al utilizar el monitor, pueden aparecer manchas pixeladas (rojas, verdes, azules, blancas o negras) en la pantalla. Esto es normal en las pantallas LCD. No se trata de un error ni está relacionado con el rendimiento del monitor.

La toma de auriculares no emite sonido.	
¿Se muestran imágenes al utilizar la entrada DP (DisplayPort) o HDMI sin sonido?	<ul style="list-style-type: none"> Asegúrese de que las conexiones de la toma de auriculares están correctamente conectadas. Intente subir el volumen con el joystick. Establezca la salida de audio del PC al monitor que está utilizando. En Microsoft Windows, vaya a Panel de control > Hardware y sonido > Sonido > establezca el monitor como dispositivo predeterminado. (La configuración puede variar según el sistema operativo que utilice).

ESPECIFICACIONES DEL PRODUCTO

24GN60R

Pantalla LCD	Profundidad de color	Compatibilidad de color de 8 bits / 10 bits.	
Resolución (Píxeles)	Máxima resolución	1 920 x 1 080 a 144 Hz	
	Resolución recomendada	1 920 x 1 080 a 144 Hz	
Fuentes de alimentación	Clasificación de potencia	19 V $\overline{\text{---}}$ 1,6 A	
	Consumo de energía (Normal)	Modo encendido: 28 W típ. (Condiciones a la salida de fábrica)* Modo Ahorro de energía (Modo de espera): \leq 0,5 W ** Modo apagado: \leq 0,3 W	
Adaptador ca/cc	Tipo ADS-45SQ-19-3 19032E, fabricado por SHENZHEN HONOR ELECTRONIC O tipo ADS-45FSQ-19 19032EPG-1, fabricado por SHENZHEN HONOR ELECTRONIC O tipo ADS-45FSQ-19 19032EPK-1, fabricado por SHENZHEN HONOR ELECTRONIC O tipo ADS-45FSQ-19 19032EPCU-1, fabricado por SHENZHEN HONOR ELECTRONIC O tipo ADS-45FSQ-19 19032EPBR-1, fabricado por SHENZHEN HONOR ELECTRONIC O tipo ADS-45FSQ-19 19032EPI-1, fabricado por SHENZHEN HONOR ELECTRONIC O tipo AD10550LF, fabricado por PI Electronics (H.K.) Ltd. O tipo AD2138S20, fabricado por PI Electronics (H.K.) Ltd. O tipo AD2138620, fabricado por PI Electronics (H.K.) Ltd. Salida: 19 V $\overline{\text{---}}$ 1,7 A Entrada: 100-240 V ~ 50-60 Hz		
Condiciones ambientales	Condiciones de funcionamiento	Temperatura	De 0 °C a 40 °C
		Humedad	Del Menos del 80 %
	En almacenamiento	Temperatura	De -20 °C a 60 °C
		Humedad	Del Menos del 85 %

Dimensiones	Tamaño del monitor (anchura x altura x profundidad)	
	Soporte incluido	540,8 x 408,9 x 180,5 (mm)
	Soporte no incluido	540,8 x 323,8 x 42,8 (mm)
Peso (sin embalaje)	Soporte incluido	4,0 kg
	Soporte no incluido	3,5 kg

Las especificaciones están sujetas a cambios sin previo aviso.

El símbolo ~ significa corriente alterna y el símbolo --- significa corriente continua.

El nivel de Consumo de energía puede ser diferente según el estado de funcionamiento y la configuración del monitor.

* El consumo de potencia en modo ON se mide mediante el estándar de prueba LGE (patrón blanco completo, resolución máxima).

** El monitor pasa a Modo Suspensión en un par de minutos (Máx. 5 minutos).

ESPECIFICACIONES DEL PRODUCTO

27GN60R

Pantalla LCD	Profundidad de color	Compatibilidad de color de 8 bits / 10 bits.	
Resolución (Píxeles)	Máxima resolución	1 920 x 1 080 a 144 Hz	
	Resolución recomendada	1 920 x 1 080 a 144 Hz	
Fuentes de alimentación	Clasificación de potencia	19 V $\overline{\text{---}}$ 2,0 A	
	Consumo de energía (Normal)	Modo encendido: 32 W típ. (Condiciones a la salida de fábrica)* Modo Ahorro de energía (Modo de espera): \leq 0,5 W ** Modo apagado: \leq 0,3 W	
Adaptador ca/cc	Tipo ADS-45SN-19-3 19040G, fabricado pory SHENZHEN HONOR ELECTRONIC O tipo ADS-45SQ-19-3 19040E, fabricado pory SHENZHEN HONOR ELECTRONIC O tipo ADS-45FSQ-19 19040EPG-1, fabricado pory SHENZHEN HONOR ELECTRONIC O tipo ADS-45FSQ-19 19040EPK-1, fabricado pory SHENZHEN HONOR ELECTRONIC O tipo ADS-45FSQ-19 19040EPCU-1, fabricado pory SHENZHEN HONOR ELECTRONIC O tipo ADS-45FSQ-19 19040EPBR-1, fabricado pory SHENZHEN HONOR ELECTRONIC O tipo AD10530LF, fabricado pory PI Electronics (H.K.) Ltd. O tipo AD2137S20, fabricado pory PI Electronics (H.K.) Ltd. O tipo AD2137620, fabricado pory PI Electronics (H.K.) Ltd. Salida: 19 V $\overline{\text{---}}$ 2,1 A Entrada: 100-240 V ~ 50-60 Hz		
Condiciones ambientales	Condiciones de funcionamiento	Temperatura	De 0 °C a 40 °C
		Humedad	Del Menos del 80 %
	En almacenamiento	Temperatura	De -20 °C a 60 °C
		Humedad	Del Menos del 85 %

Dimensiones	Tamaño del monitor (anchura x altura x profundidad)	
	Soporte incluido	614,2 x 454,2 x 224,8 (mm)
	Soporte no incluido	614,2 x 364,8 x 51,7 (mm)
Peso (sin embalaje)	Soporte incluido	5,8 kg
	Soporte no incluido	5,1 kg

Las especificaciones están sujetas a cambios sin previo aviso.

El símbolo ~ significa corriente alterna y el símbolo --- significa corriente continua.

El nivel de Consumo de energía puede ser diferente según el estado de funcionamiento y la configuración del monitor.

* El consumo de potencia en modo ON se mide mediante el estándar de prueba LGE (patrón blanco completo, resolución máxima).

** El monitor pasa a Modo Suspensión en un par de minutos (Máx. 5 minutos).

ESPECIFICACIONES DEL PRODUCTO

32GN50R

Pantalla LCD	Profundidad de color	Compatibilidad de color de 8 bits / 10 bits.
Resolución (Píxeles)	Máxima resolución	1 920 x 1 080 a 165 Hz
	Resolución recomendada	1 920 x 1 080 a 165 Hz
Fuentes de alimentación	Clasificación de potencia	19 V $\overline{\text{---}}$ 2,0 A
	Consumo de energía (Normal)	Modo encendido: 38 W típ. (Condiciones a la salida de fábrica)* Modo Ahorro de energía (Modo de espera): \leq 0,5 W ** Modo apagado: \leq 0,3 W
Adaptador ca/cc	<p>Tipo ADS-45SN-19-3 19040G, fabricado por SHENZHEN HONOR ELECTRONIC</p> <p>O tipo ADS-45SQ-19-3 19040E, fabricado por SHENZHEN HONOR ELECTRONIC</p> <p>O tipo ADS-45FSQ-19 19040EPG-1, fabricado por SHENZHEN HONOR ELECTRONIC</p> <p>O tipo ADS-45FSQ-19 19040EPK-1, fabricado por SHENZHEN HONOR ELECTRONIC</p> <p>O tipo ADS-45FSQ-19 19040EPCU-1, fabricado por SHENZHEN HONOR ELECTRONIC</p> <p>O tipo ADS-45FSQ-19 19040EPBR-1, fabricado por SHENZHEN HONOR ELECTRONIC</p> <p>O tipo LCAP21C, fabricado por LIEN CHANG ELECTRONIC ENTERPRISE</p> <p>O tipo LCAP26B-E, fabricado por LIEN CHANG ELECTRONIC ENTERPRISE</p> <p>O tipo LCAP26B-A, fabricado por LIEN CHANG ELECTRONIC ENTERPRISE</p> <p>O tipo AD10530LF, fabricado por PI Electronics (H.K.) Ltd.</p> <p>O tipo AD2137S20, fabricado por PI Electronics (H.K.) Ltd.</p> <p>O tipo AD2137620, fabricado por PI Electronics (H.K.) Ltd.</p> <p>Salida: 19 V $\overline{\text{---}}$ 2,1 A</p> <p>Entrada: 100-240 V ~ 50-60 Hz</p>	

Condiciones ambientales	Condiciones de funcionamiento	Temperatura	De 0 °C a 40 °C
		Humedad	Del Menos del 80 %
	En almacenamiento	Temperatura	De -20 °C a 60 °C
		Humedad	Del Menos del 85 %
Dimensiones	Tamaño del monitor (anchura x altura x profundidad)		
	Soporte incluido	714,7 x 515,1 x 224,8 (mm)	
	Soporte no incluido	714,7 x 428 x 77,5 (mm)	
Peso (sin embalaje)	Soporte incluido	5,9 kg	
	Soporte no incluido	5,2 kg	

Las especificaciones están sujetas a cambios sin previo aviso.

El símbolo ~ significa corriente alterna y el símbolo --- significa corriente continua.

El nivel de Consumo de energía puede ser diferente según el estado de funcionamiento y la configuración del monitor.

* El consumo de potencia en modo ON se mide mediante el estándar de prueba LGE (patrón blanco completo, resolución máxima).

** El monitor pasa a Modo Suspensión en un par de minutos (Máx. 5 minutos).

Modo admitido de fábrica

(Modo predefinido, HDMI/ DisplayPort PC)

24GN60R 27GN60R

Modo predefinido (Píxeles)	Frecuencia horizontal (kHz)	Frecuencia vertical (Hz)	Polaridad (H/V)	Observación
640 x 480	31,469	59,94	-/-	
800 x 600	76,302	120	+/-	
800 x 600	37,879	60,317	+/+	
1 024 x 768	48,363	60,0	-/-	
1 024 x 768	97,551	120	+/-	
1 920 x 1 080	67,50	60	+/+	
1 920 x 1 080	84,36	74,99	+/+	HDMI 1.4
1 920 x 1 080	137,26	119,98 (120)	+/+	DisplayPort
1 920 x 1 080	166,59	143,98	+/-	Tiempo preferido
2 560 x 1 440	111,86	74,97	+/-	

32GN50R

Modo predefinido (Píxeles)	Frecuencia horizontal (kHz)	Frecuencia vertical (Hz)	Polaridad (H/V)	Observación
640 x 480	31,469	59,94	-/-	
800 x 600	76,302	120	+/-	
800 x 600	37,879	60,317	+/+	
1 024 x 768	48,363	60,0	-/-	
1 024 x 768	97,551	120	+/-	
1 920 x 1 080	67,50	60	+/+	
1 920 x 1 080	84,36	74,99	+/+	HDMI 1.4
1 920 x 1 080	137,26	119,98 (120)	+/+	DisplayPort
1 920 x 1 080	166,59	143,98	+/-	
1 920 x 1 080	181,83	165,0	+/-	Tiempo preferido
2 560 x 1 440	111,86	74,97	+/-	

Sincronización HDMI (Video)

Modo predefinido (píxeles)	Frecuencia horizontal (kHz)	Frecuencia vertical (Hz)	Observación
480 progresivo	31,5	60	
720 progresivo	45	60	
1 080 progresivo	67,5	60	
1 080 progresivo	135	120	Only HDMI 2.0 and HDMI Freesync

Indicador de encendido LED

Modo	Color del LED
Modo encendido	Rojo (Durante unos segundos)
Modo Ahorro de energía (Modo de espera)	Apagado
Modo apagado	Apagado



El modelo y número de serie del producto están situados en la parte trasera y en un lateral del producto. Anótalos más abajo por si más adelante necesitas asistencia.

Modelo _____

N.º de serie _____