



Escaneja el codi QR
per veure el manual.



MANUAL DE L'USUARI

WASHTOWER



Abans de començar la instal·lació, llegeixi atentament aquestes instruccions. Això simplificarà la instal·lació i garantirà que el producte s'instal·li de manera correcta i segura. Guardi aquestes instruccions a prop del producte després de la instal·lació per a futures consultes.

CATALÀ

WT1210***



MFL71712180
Rev.05_031726

www.lg.com

Copyright © 2024-2026 LG Electronics. All Rights Reserved

ÍNDEX

Aquest manual pot contenir imatges o continguts diferents del model que ha adquirit.

Aquest manual està subjecte a revisió per part del fabricant.

INSTRUCCIONS DE SEGURETAT

LLEGIU TOTES LES INSTRUCCIONS ABANS D'UTILITZAR	4
ADVERTÈNCIA	4

CURA DEL MEDI AMBIENT

Consells ecologistes i d'estalvi.....	11
---------------------------------------	----

INSTAL·LACIÓ

Peces i especificacions.....	14
Requisits del lloc d'instal·lació	18
Desembalar l'aparell.....	20
Connectar el tub de subministrament d'aigua	21
Instal·lar el tub de desguàs	23
Anivellar l'aparell.....	25

FUNCIONAMENT-RENTADORA

Descripció general del funcionament	27
Preparar la càrrega de rentat.....	28
Afegir detergents i suavitzants	29
Panell de control i taula de programes.....	31
Opcions i funcions extres.....	37

FUNCIONAMENT-ASSECADORA

Descripció general del funcionament	40
Preparar la bugada.....	41
Panell de control i taula de programes.....	43
Opcions i funcions extres.....	49

FUNCIONS INTEL·LIGENTS

Utilitzar l'aplicació LG ThinQ	52
Diagnòstic intel·ligent.....	56

MANTENIMENT

Rentadora	57
-----------------	----

Assecadora.....61

SOLUCIONAR PROBLEMES

Rentadora66

Assecadora.....73

Comuns78

INSTRUCCIONS DE SEGURETAT

LLEGIU TOTES LES INSTRUCCIONS ABANS D'UTILITZAR

Les següents directrius de seguretat tenen l'objectiu d'evitar riscos imprevistos o danys derivats d'un funcionament poc segur o incorrecte de l'aparell.

Les directrius es divideixen en "ADVERTÈNCIA" i "PRECAUCIÓ" tal com es descriu a continuació.

Missatges de seguretat



Aquest símbol es mostra per indicar qüestions i operacions que poden suposar un risc. Llegiu atentament la part amb aquest símbol i seguïu les instruccions per evitar riscos.



ADVERTÈNCIA

Indica que no seguir les instruccions pot causar lesions greus o la mort.



PRECAUCIÓ

Indica que no seguir les instruccions pot causar lesions lleus o danys al producte.

ADVERTÈNCIA



ADVERTÈNCIA

- Per tal de reduir el risc d'explosió, incendi, mort, descàrrega elèctrica, lesions o cremades a les persones que utilitzin aquest producte, seguïu les precaucions bàsiques, incloent-hi les següents:
-

Seguretat tècnica

- Aquest aparell pot ser utilitzat per infants a partir de 8 anys i per persones amb una disminució de les capacitats físiques, sensorials o intel·lectuals o sense experiència ni coneixements si reben supervisió o instruccions relatives a un ús prudent de l'aparell i entenen els

riscos que això comporta. Els infants no han de jugar amb l'aparell. La neteja i el manteniment de l'usuari no els poden fer infants sense supervisió.

- Cal mantenir-ne els infants menors de 3 anys allunyats tret que estiguin supervisats contínuament.
- La pressió de l'aigua ha d'estar entre 50 kPa i 800 kPa.
- Utilitzeu un tub o el conjunt de tubs nous inclosos amb l'aparell. La reutilització de tubs vells pot provocar fuites d'aigua i danys materials posteriors.
- Les boques de ventilació no poden estar obstruïdes per una catifa.
- No assequeu peces sense rentar en l'aparell.
- Els suavitzants o els productes similars s'han d'utilitzar segons les instruccions del fabricant.
- Retireu tots els objectes de les butxaques com ara encenedors o llumins.
- No detingueu mai l'aparell abans que finalitzi el cicle d'assecat, tret que retireu ràpidament tots els objectes i els estengueu perquè es dissipï la calor.
- No utilitzeu l'aparell si s'han utilitzat productes químics industrials per a la neteja.
- Els objectes que s'hagin embrutat amb substàncies com ara oli de cuina, oli vegetal, acetona, alcohol, petroli, querosè, llevataques, aiguarràs, ceres i productes per eliminar ceres han de rentar-se en aigua calenta amb una quantitat extra de detergent abans d'assecar-los en l'aparell.
- No begueu l'aigua condensada. En cas contrari, podrien produir-se malalties transmiseses pels aliments.
- Si el cable d'alimentació està deteriorat, l'ha de substituir el fabricant, un agent de servei o una persona igualment qualificada per tal de prevenir riscos.
- El filtre de pelussa ha de netejar-se amb freqüència.
- No deixeu que s'acumulin pelusses al voltant de l'aparell.

- No ruixeu detergent per a neteja en sec directament sobre l'aparell ni utilitzeu l'aparell per a assecar roba que hagi quedat amb detergent per a neteja en sec.
- No assequeu roba tacada amb substàncies olioses. Les substàncies olioses (inclosos els olis comestibles) tacades a la roba no es poden eliminar completament ni tan sols després de rentar-les amb aigua.
- L'aparell no ha d'alimentar-se a través d'un dispositiu de commutació extern, com un temporitzador, ni connectar-se a un circuit que sigui encès i apagat regularment per un servei públic.
- Retireu la roba de l'aparell immediatament quan hagi acabat l'assecat o quan es desconnecti el corrent durant el procés d'assecat. Si deixeu la roba que s'ha assecat en l'aparell sense vigilància, podria produir-se un incendi. Si no es retira la roba de l'aparell després de l'assecat, pot produir-se un incendi. Retireu la roba immediatament després de l'assecat i pengeu-la o esteneu-la en posició horitzontal perquè es refredi.
- Els usos previstos d'aquest aparell són només les aplicacions domèstiques.

Capacitat màxima

La capacitat màxima d'alguns cicles per a roba seca és: **Rentat (12 kg)/Assecar (10 kg)**.

Instal·lació

- No intenteu utilitzar mai l'aparell si està fet malbé, funciona malament, està parcialment desmuntat, li falten peces o estan trencades (s'inclouen els danys al cable o l'endoll).
- Aquest aparell només el poden transportar dues o més persones que el puguin subjectar de manera segura.
- No instal·leu l'aparell en un lloc humit i polsós. No instal·leu ni emmagatzemeu l'aparell a l'exterior ni a llocs exposats a condicions meteorològiques com ara la llum solar directa, el vent, la pluja o temperatures sota zero.
- Assegureu-vos que l'endoll està ben entrat a la presa de corrent.

- No endolleu l'aparell a una base múltiple, quadres de potència o un cable allargador.
- No modifiqueu l'endoll inclòs amb l'aparell. Si no encaixa amb la presa de corrent, demaneu a un electricista qualificat que us instal·li una presa adequada.
- Aquest aparell està equipat amb un cable d'alimentació que disposa d'un conductor de connexió a terra (clavilla de terra) de l'equip i d'un endoll de connexió a terra. L'endoll s'ha de connectar a una presa de corrent adequada, que estigui instal·lada i connectada a terra seguint tots els codis i ordenances locals.
- La connexió incorrecta del conductor de connexió a terra de l'equip pot suposar un risc de descàrrega elèctrica. Consulteu amb un electricista qualificat o amb el personal de servei si teniu dubtes sobre si l'aparell està correctament connectat a terra.
- Aquest aparell no s'ha d'instal·lar darrere d'una porta amb pany, una porta corredissa o una porta amb frontissa en el costat oposat al de l'aparell, de manera que es restringeixi l'obertura total de la porta de l'aparell.
- Estrenyeu el tub de desguàs per evitar la separació.
- Si el cable d'alimentació està malmès o el forat de la presa de corrent està afluijat, no utilitzeu el cable d'alimentació i contacteu amb un centre de servei autoritzat.

Funcionament

- Per tal d'evitar trencar el vidre de la porta, no empenyeu massa fort la porta en tancar-la.
- No utilitzeu estris punxeguts per tocar el panell de control per fer funcionar l'aparell.
- No intenteu separar els panells o desmuntar l'aparell.
- No repareu ni substituiu cap part de l'aparell. Totes les reparacions i el manteniment han de fer-se pel personal de servei qualificat, llevat que es recomani específicament en aquest manual del propietari. Utilitzeu només peces de fàbrica autoritzades.

- No exerciu massa força sobre la porta de l'aparell quan aquesta estigui oberta.
- No introduïu animals, com ara mascotes, a l'aparell.
- No renteu catifes, calçat, mantes d'animals domèstics, peluixos o qualsevol altre article que no sigui roba o llençols, en aquesta màquina.
- Procureu que a la zona de sota i del voltant de l'aparell no hi hagi materials combustibles, com ara borrissol, paper, draps, productes químics, etc.
- No deixeu la porta de l'aparell oberta. Els nens poden penjar-se de la porta o ficar-se a dins de l'aparell, la qual cosa podria causar avaries o lesions.
- No hi introduïu ni renteu o assequeu articles que s'hagin rentat, xopat o esquitxat amb substàncies combustibles o explosives (com ara, ceres, substàncies per desencerar, petroli, pintura, gasolina, desengreixant, dissolvents en sec, querosè, llevataques, aiguarràs, oli vegetal, oli de cuina, acetona, alcohol, etc.). Un ús inadequat pot provocar incendis o explosions.
- Els articles com la goma-escuma (escuma de làtex), els capells de dutxa, els tèxtils impermeables, els articles amb revers de goma i la roba o coixins proveïts de coixinets de goma-escuma no han d'assecar-se en l'aparell.
- No utilitzeu ni emmagatzemeu substàncies inflamables o combustibles (èter, benzè, alcohol, productes químics, GLP, esprais combustibles, gasolina, diluents, petroli, insecticida, ambientadors, productes cosmètics, etc.) a prop e l'aparell.
- No fiqueu la mà dins l'aparell mentre funciona. Espereu fins que el tambor s'hagi aturat completament.
- No toqueu la porta durant un programa d'alta temperatura.
- En cas d'inundació, desconnecteu l'endoll i poseu-vos en contacte amb el centre d'informació al client d'LG Electronics.
- Tanqueu les aixetes per reduir la pressió dels tubs i vàlvules per minimitzar les fuites si es produeix algun trencament o fissura. Comproveu l'estat dels tubs; s'haurien de substituir al cap de 5 anys.

- Si hi ha una fuga de gas (isobutà, propà, gas natural, etc.) a l'habitatge, no toqueu l'aparell ni l'endoll i ventileu la zona immediatament.
- Si el tub de desguàs o el tub d'entrada es congelen durant l'hivern, utilitzeu-lo només després d'haver fos el gel.
- Mantingueu el detergent, el suavitzant i el lleixiu fora de l'abast dels infants.
- No toqueu l'endoll ni els controls de l'aparell amb les mans humides.
- No doblegueu en excés el cable d'alimentació ni hi col·loqueu objectes pesats a sobre.
- Eviteu tocar l'aigua que es buida de l'aparell durant el rentat.
- Assegureu-vos que es buida l'aigua de manera correcta. Si no es buida bé, l'aparell es pot inundar.
- Quan la temperatura de l'aire és elevada i la temperatura de l'aigua baixa, es pot produir condensació i mullar el terra.
- Elimineu la brutícia i la pols dels contactes de l'endoll.

Manteniment

- Desconnecteu l'aparell de la xarxa elèctrica abans de netejar-lo. L'aparell no es desconnecta de la xarxa elèctrica encara que poseu els controls a la posició d'apagat o d'espera.
- Connecteu l'endoll de manera segura a la presa de corrent després d'eliminar completament la humitat i la pols.
- No ruixeu aigua dins o fora de l'aparell per netejar-lo.
- No desconnecteu mai l'aparell estirant el cable d'alimentació. Agafeu sempre l'endoll amb fermesa i estireu-lo directament de la presa de corrent.
- Només el personal de servei qualificat d'LG Electronics hauria de desmuntar, reparar o modificar l'aparell. Poseu-vos en contacte amb un centre d'informació al client d'LG Electronics si heu de moure i instal·lar l'aparell a una ubicació diferent.

Eliminació

- Abans de llençar un aparell vell, desendolieu-lo. Talleu el cable directament per darrere de l'aparell per evitar-ne un mal ús.
- Llenceu tots els materials d'embalatge (com ara bosses de plàstic i escuma de poliestirè) de manera que els nens no hi tinguin accés. Els materials d'embalatge poden provocar asfíxia.
- Retireu la porta abans de rebutjar o llençar aquest aparell per tal d'evitar el perill que nens o animals petits quedin atrapats en el seu interior.

CURA DEL MEDI AMBIENT

Consells ecologistes i d'estalvi

Rentadora

Consum d'aigua i energia

- El consum d'aigua i d'energia es poden veure afectats pel pes de la càrrega. Per assegurar-vos que utilitzeu l'aparell de manera òptima, carregueu el màxim de roba seca per a cada programa en concret.
- Els programes més eficients pel que fa al consum energètic són normalment els que funcionen amb temperatures més baixes i una durada més llarga.
- El soroll i la humitat romanent estan influïts per la velocitat de centrifugació: com més elevada sigui la velocitat de centrifugació de la fase de centrifugació, més elevat serà el soroll i hi romandrà menys humitat.
- Carregar la bugada de manera equilibrada fins a la capacitat indicada pel fabricant pels respectius programes contribuirà a l'estalvi d'energia i aigua.
- Per a rentar petites quantitats de roba, el sistema de detecció automàtica de la càrrega ajuda a reduir l'ús d'aigua i energia.
- Utilitzeu el programa Velocitat per a càrregues petites i lleugerament tacades.
- Els detergents per a bugades amb aigua freda poden ser igual d'eficaços a temperatures baixes (uns 20 °C). Utilitzar una configuració a 20 °C gasta menys energia que a 30 °C o temperatures més elevades.

Detergent

- El detergent s'hauria de triar en funció del tipus de teixit, el color, la brutícia i la temperatura de rentat. I s'hauria d'utilitzar seguint les instruccions del fabricant del detergent. Utilitzeu només detergents aptes per a rentadores amb tambor (de càrrega frontal).
- Utilitzeu menys detergent per a càrregues més petites.

- Càrrega parcial: 1/2 de la quantitat normal.
- Càrrega mínima: 1/3 de la càrrega plena.

Seleccionar opcions i funcions extres

- Seleccioneu una temperatura de l'aigua adequada per al tipus de càrrega que renteu. Seguiu les etiquetes de la roba per a obtenir els millors resultats.
- L'opció de prerentat està recomanada per a rentar roba molt bruta.

Assecadora

Consum d'electricitat

- L'aparell funciona millor en una habitació amb una temperatura de 23 °C.
- Una alta temperatura atmosfèrica i una habitació petita poden incrementar tant el temps d'assecat com el consum d'electricitat.
- Carregar la bugada de manera equilibrada fins a la capacitat indicada pel fabricant pels respectius programes contribuirà a l'estalvi d'energia.
- No introduïu roba xopada en l'aparell. Provocarà un augment del temps d'assecat i del consum d'electricitat. Assegureu-vos de centrifugar bé la roba abans de carregar-la.
- Si la roba no es centrifuga a gran velocitat durant el rentat, augmentarà el consum d'energia i els temps d'assecat. És possible que els llençols de llit grans o les fundes de nòrdic no s'assequin de manera uniforme a causa del flux d'aire desigual si s'enrotllen. És possible que calgui l'eliminació i la recàrrega a mig cicle per garantir un assecat adequat.
- Obriu la porta i assegureu-vos que el filtre de pelussa està net. Quan el filtre estigui ple de pelussa, els temps d'assecat trigaran més que habitualment.

Eliminació de l'aparell antic



- Aquest símbol d'un contenidor ratllat indica que els residus de productes elèctrics i electrònics (RAEE) s'han d'eliminar per separat de la resta de residus municipals.
- Els productes elèctrics antics poden contenir substàncies perilloses, de manera que l'eliminació correcta del vostre aparell antic ajudarà a prevenir possibles conseqüències negatives per al medi ambient i la salut humana. El vostre aparell antic pot contenir peces reutilitzables que es podrien utilitzar per a reparar altres productes, i altres materials valuosos que es poden reciclar per conservar recursos limitats.
- Podeu portar el vostre aparell a la botiga on el vau comprar, o bé posar-vos en contacte amb l'oficina de residus de la vostra administració local per tal d'obtenir informació sobre el vostre punt de recollida de RAEE autoritzat més proper. Per obtenir la informació més actualitzada del vostre país, consulteu www.lg.com/global/recycling.

Eliminació del material d'embalatge

- Llenceu els residus d'embalatge d'acord amb els símbols de reciclatge dels tipus de material. Dipositeu els residus d'embalatge als contenidors corresponents per a reciclar-los.

Aquesta assecadora conté gasos fluorats d'efecte d'hivernacle

R134a (GWP: 1430): 0,500 kg / 0,715 t Co₂-eq. Hermèticament segellat.

INSTAL·LACIÓ

Peces i especificacions

NOTA

- L'aparença i les especificacions poden canviar sense previ avís per millorar la qualitat de l'aparell.

Vista frontal

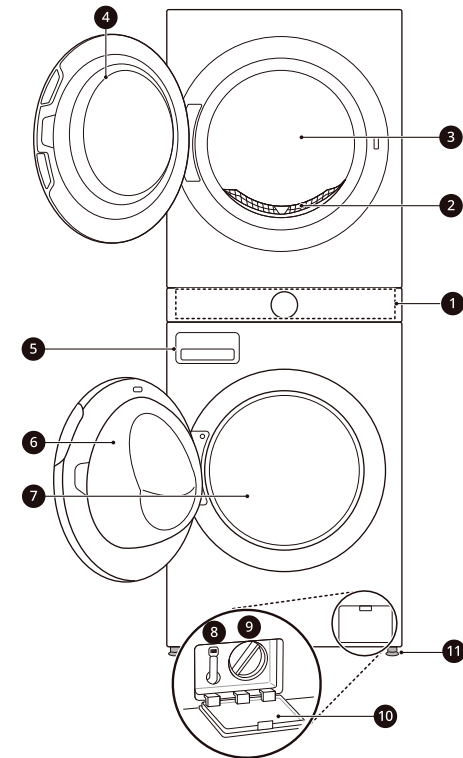

- ❶ Panell de control
- ❷ Filtre de pelussa
- ❸ Tambor de l'assecadora
- ❹ Porta de l'assecadora
- ❺ Calaix del dispensador de detergent
- ❻ Porta de la rentadora
- ❼ Tambor de la rentadora

- ❸ Tub de desguàs
- ❹ Filtre de la bomba del desguàs
- ❺ Tapa del filtre de la bomba del desguàs
- ❻ Potes regulables

Vista posterior

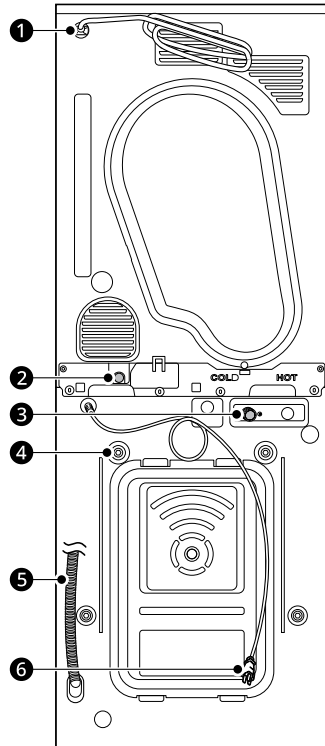

- ❶ Cable d'alimentació (per a assecat)

- ② Desguàs (per a assecadora)
- ③ Entrada d'aigua freda (per a rentadora)
- ④ Perns pel transport
- ⑤ Tub de desguàs (per a rentadora)
- ⑥ Cable d'alimentació (per a rentadora)

Accessoris

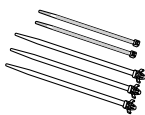

1

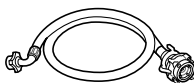

2

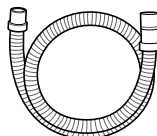

3

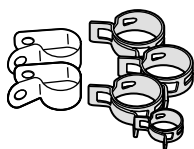

4



5

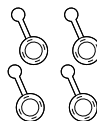

6

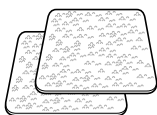

7



8

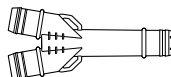

9



10

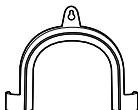

11

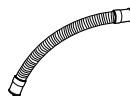

12

1	Brides per a cables (5 EA)	2	Connectar el tub de subministrament (per a rentadora)	3	Tub de desguàs d'aigua (per a assecadora)
4	Abraçadores de banda	5	Clau	6	Taps per cobrir els forats dels pernys pel transport
7	Làmines antilliscants	8	Caragols (2 EA)	9	Connector del tub de desguàs
10	Reixeta d'assecat	11	Suport per fixar el tub de desguàs	12	Tub de desguàs curt

NOTA

- Les imatges d'aquest manual poden diferir dels components i accessoris reals que estan subjectes a canvis per part del fabricant sense previ avís amb la finalitat de millorar el producte.

Especificacions

Model	WT1210***
Alimentació elèctrica	220-240 V~, 50 Hz
Dimensió (ample x profunditat x alçada)	600 mm x 660 mm x 1655 mm
Pes del producte	128 kg
Potència màxima	1900 - 2250 W (Rentat) / 1000 W (assecar)
Pressió admissible de l'aigua d'entrada	50 kPa ~ 800 kPa (0,5~8,0 kgf/cm ²)
Temperatura admissible	5 - 35 °C

Requisits del lloc d'instal·lació

Abans d'instal·lar l'aparell, comproveu la informació següent per assegurar-vos que instal·leu l'aparell al lloc correcte.

Ubicació de la instal·lació

- Aquest aparell s'ha d'instal·lar sobre un terra uniforme per minimitzar la vibració durant el cicle de centrifugació. Un terra de formigó és el millor, és menys propens a vibracions que els terres de fusta o amb catifes.
- Si és impossible evitar ubicar l'aparell al costat d'una cuina de gas o una estufa de carbó, cal col·locar un aïllant (850 X 600 mm) cobert de paper d'alumini al costat orientat cap a la cuina o estufa entre els dos aparells.
- Assegureu-vos que quan instal·leu l'aparell, aquest sigui fàcilment accessible per a un tècnic en cas d'avaria.
- Quan instal·leu l'aparell, ajusteu les quatre potes amb la clau dels pernys pel transport inclosos per assegurar-vos que l'aparell està estable.

Instal·lació al terra

*1 espai mínim per a la instal·lació

Per assegurar que hi hagi espai suficient per als tubs d'entrada, el tub de desguàs i la ventilació, deixeu unes distàncies mínimes als costats i al darrere de l'aparell. Assegureu-vos de deixar espai per a les motllures de la paret, la porta o el terra que poden augmentar les distàncies necessàries.

L'aixeta està cap ENRERE quan es col·loca l'aparell.

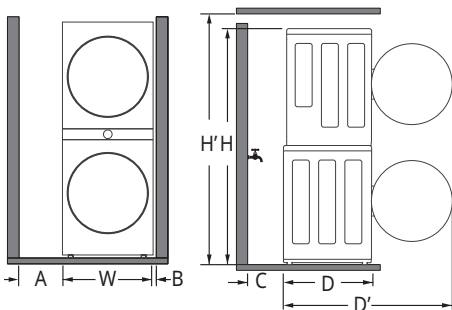

A	30 cm ^{*1}
W	60 cm
B	5 cm
C	20 cm
D	66 cm
D'	118 cm ^{*1}
H	166 cm
H'	177 cm

L'aixeta està cap al COSTAT quan es col·loca l'aparell.

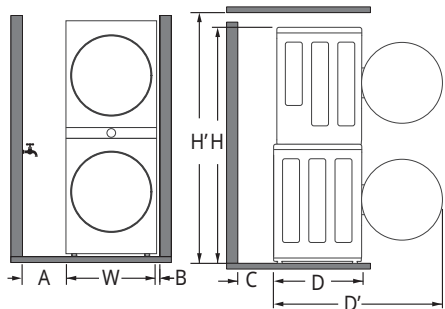

A	15 cm ^{*1}
W	60 cm
B	5 cm
C	10 cm
D	66 cm
D'	118 cm ^{*1}
H	166 cm
H'	177 cm

⚠️ ADVERTÈNCIA

- Aquest aparell només es pot fer servir per a ús domèstic i no s'hauria d'utilitzar per a finalitats mòbils.

NOTA

- No proveu mai d'anivellar un terra desigual per mitjà de peces de fusta, cartró o materials semblants a sota de l'aparell.

Ventilació

Alcova o sota taulell

Assegureu-vos que la circulació d'aire al voltant de l'aparell no està obstruïda per catifes, estores, etc.

En armari

La porta de l'armari ha de tenir 2 obertures (de reixeta), cadascuna amb una superfície mínima de 387 cm², situades a 8 cm de la part inferior i superior de la porta.

Temperatura de l'ambient

- No instal·leu l'aparell en habitacions en què es puguin produir temperatures de congelació. Els tubs congelats podrien esclatar amb la pressió. La fiabilitat de la unitat de control electrònica pot veure's alterada per temperatures sota zero.

NOTA

- Si l'aparell s'entrega durant l'hivern i les temperatures estan sota zero, deixeu l'aparell a la temperatura de l'interior durant unes hores abans de posar-lo en funcionament.
- L'aparell funciona millor en una habitació amb una temperatura de 23 °C.

Terres de fusta (Forjats sanitaris)

Quan instal·leu l'aparell sobre terres de fusta, utilitzeu caputxons de goma per a reduir les vibracions excessives i desequilibris. La fusta o

terres de forjat sanitari poden provocar vibracions excessives i desequilibris, errors i avaries.

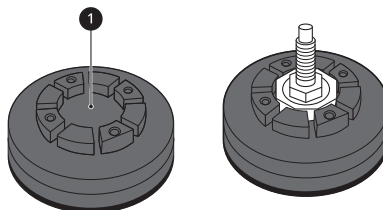

- Per a reduir la vibració, us recomanem que col·loqueu caputxons de goma d'almenys 20 mm **1** sota cada pota de l'aparell, fixats a almenys dues bigues del terra amb cargols.
- Si és possible, instal·leu l'aparell a un dels racons de l'habitació, on el terra és més estable.
- Encaixeu els caputxons de goma per a reduir la vibració.

⚠ PRECAUCIÓ

- Si l'aparell s'instal·la sobre un terra inestable (per exemple, terra de fusta), la garantia no cobreix els danys i costos derivats de la instal·lació sobre un terra inestable.

NOTA

- Podeu comprar caputxons de goma (peça núm. **MJB65174401**, **MJB65174501**) al centre de servei LG.

Connexió elèctrica

- No utilitzeu un cable d'extensió ni un adaptador doble.
- Heu de desendollar l'aparell i tancar el subministrament d'aigua després d'utilitzar-lo.
- Connecteu l'aparell a una presa de terra d'acord amb la normativa vigent sobre el cablejat.
- L'aparell ha d'estar situat de manera que l'endoll sigui fàcilment accessible.
- La presa de corrent ha d'estar a menys d'1 metre de qualsevol dels dos costats de l'aparell.

⚠️ ADVERTÈNCIA

- Només el personal qualificat pot dur a terme les reparacions de l'aparell. Les reparacions fetes per persones sense experiència poden provocar lesions o avaries greus. Poseu-vos en contacte amb el vostre reparador d'LG local.
- L'endoll s'ha de connectar a una presa de corrent adequada que estigui instal·lada i connectada a terra correctament, d'acord amb tots els codis i ordenances locals.

Desembalar l'aparell

⚠️ ADVERTÈNCIA

- Quan instal·leu aquest aparell, preneu les mesures adequades per protegir-vos, com ara mitjançant l'ús de guants de protecció.
- Per traslladar o instal·lar l'aparell es necessiten dues o més persones. L'incompliment d'aquestes instruccions pot comportar lesions.
- Quan traslladeu el producte, inclineu-lo cap a la seva part posterior. No transporteu el producte en posició horitzontal.

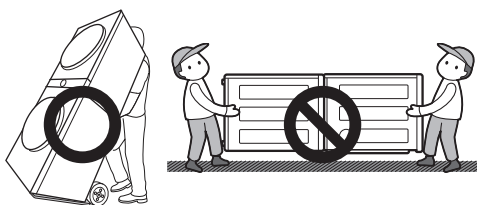

Aixecar l'aparell de la base d'escuma

* Aquesta funció pot variar segons el model adquirit.

Després de retirar el cartró i material d'emalatge, aixequiu l'aparell de sobre la base d'escuma.

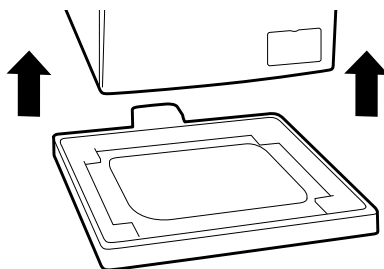

Retirar el muntatge dels perns pel transport

Per evitar que l'aparell vibri molt o es trenqui, retireu els perns pel transport i les peces de subjecció.

- 1 Començant amb els dos perns de la part inferior ❶, utilitzeu la clau (inclosa) per afloixar completament tots els perns girant-los en el sentit contrari a les agulles del rellotge.

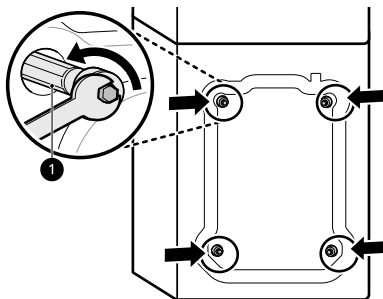

- 2 Retireu els muntatges dels perns brandejant-los lleugerament mentre els estireu enfora.
- 3 Instal·leu els taps dels forats.

- Localitzeu els taps dels forats ❷ inclosos al paquet d'accessoris o enganxats a la part posterior.

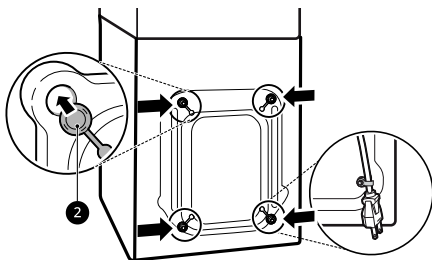

NOTA

- Guardeu els pernys i les peces de subjecció per a utilitzar-los en un futur.
- Per evitar danys en l'aparell durant el transport:
 - Torneu a instal·lar els pernys pel transport.
 - Fixeu el cable d'alimentació a la part posterior de l'aparell.

Connectar el tub de subministrament d'aigua

Comentaris sobre la connexió

- La pressió de l'aigua ha d'estar entre **50 kPa i 800 kPa** (0,5–8,0 kgf/cm²). Si la pressió de l'aigua és superior a **800 kPa**, s'hauria d'instal·lar un aparell de descompressió.
- Comproveu l'estat del tub de subministrament d'aigua periòdicament i substituïu el tub de subministrament d'aigua si cal.

NOTA

- No estreneu en excés el tub de subministrament d'aigua ni utilitzeu dispositius mecànics per ajustar-lo a les vàlvules d'entrada.
- No calen més mesures de protecció pel reflux per la connexió de l'entrada d'aigua.

Revisar la tanca de goma

S'inclouen dues tanques de goma ❶ amb el tub de subministrament d'aigua. Serveixen per evitar fuites d'aigua. La connexió amb les aixetes és prou ferma.

- No utilitzeu estris mecànics com ara alicates universals per fermar el tub de subministrament d'aigua. Assegureu-vos que l'extrem corbat del tub de subministrament d'aigua estigui connectat a l'aparell.

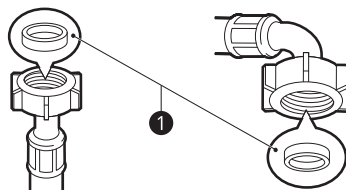

Connectar el tub a l'aixeta de l'aigua

Connectar el tub de cargol a una aixeta amb rosca

Enrosqueu el connector del tub de subministrament a l'aixeta de pas d'aigua.

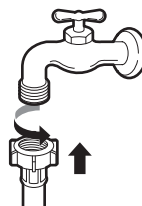

Connectar el tub de cargol a una aixeta sense rosca

- 1 Afluïeu els 4 cargols de fixació ❶.

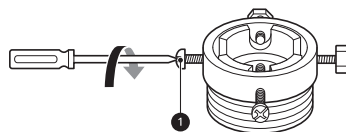

- 2** Retireu la placa guia **2** si l'aixeta és massa grossa per a l'adaptador.

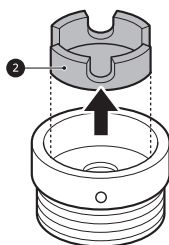

- 2** Retireu la placa guia **5** si l'aixeta és massa grossa per a l'adaptador.

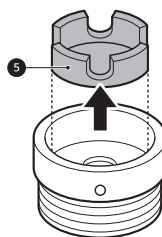

- 3** Empenyeu l'adaptador cap a l'extrem de l'aixeta per tal que la junta de goma quedi connectada per a ser estanca. Estrenyeu els 4 cargols de fixació.

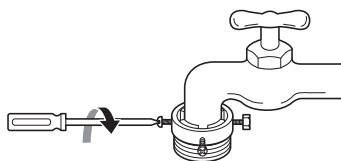

- 3** Empenyeu l'adaptador cap a l'extrem de l'aixeta per tal que la junta de goma quedi connectada per a ser estanca. Estrenyeu els 4 cargols de fixació i la placa de l'anella de l'adaptador.

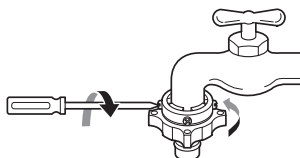

- 4** Empenyeu el tub d'entrada **3** verticalment cap amunt perquè la junta de goma de l'interior del tub pugui adherir-se completament a l'aixeta i, a continuació, estrenyeu el tub enrosquant-lo cap a la dreta.

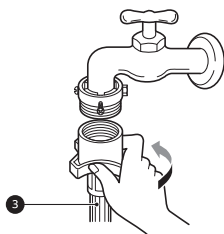

- 4** Estireu la placa de tancament del connector **6** cap avall, empenyeu el tub d'entrada a l'adaptador i deixeu anar la placa de tancament del connector. Assegureu-vos que l'adaptador encaixa en el seu lloc.

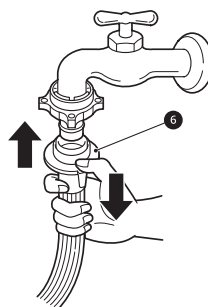

Connectar el tub d'un toc a una aixeta sense rosca

- 1** Desenrosqueu la placa de l'anella de l'adaptador **4** i aflixeu els 4 cargols de fixació.

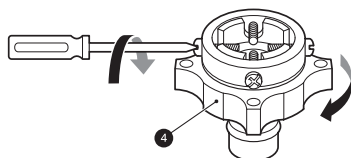

NOTA

- Després de connectar el tub d'entrada d'aigua a l'aixeta, obriu l'aixeta per eliminar les substàncies estranyes (brutícia, sorra, serradures, etc.) de les línies d'aigua. Deixeu

caure l'aigua en una galleda i comproveu la temperatura de l'aigua.

Connectar el tub a l'aparell

- 1 Cargoleu el tub de subministrament a la vàlvula d'entrada d'aigua del darrere de l'aparell.

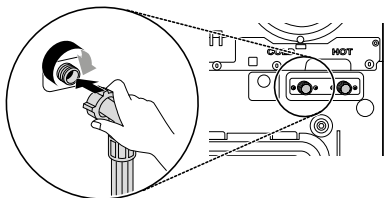

NOTA

- No connecteu el tub del subministrament d'aigua calenta als models amb una sola entrada d'aigua. Connecteu-hi només el de subministrament d'aigua freda.
- Un cop finalitzada la connexió, si l'aigua goteja del tub, repetiu els mateixos passos. Utilitzeu el tipus d'aixeta d'aigua més convencional per al subministrament d'aigua. Si l'aixeta és quadrada o massa gran, retireu la placa guia abans d'inserir l'aixeta a l'adaptador.
- Assegureu-vos que el tub no quedi doblegat o atrapat.

Instal·lar el tub de desguàs

Connectar el tub de desguàs a l'assecadora

- 1 Inserir l'abraçadora de tub ① en el tub de desguàs de l'assecadora.

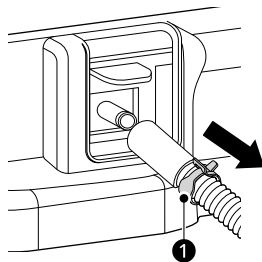

- 2 Connecteu el tub de desguàs de l'assecadora i fixeu l'abraçadora de tub.

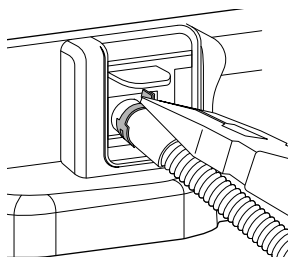

- 3 Enrosqueu la banda per a fixar el tub de desguàs de l'assecadora en el suport d'apilament.

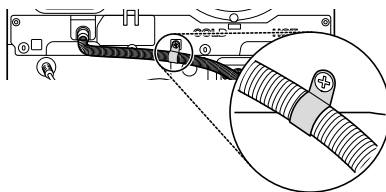

- 4 Utilitzeu la cinta de subjecció ② subministrada per a fixar els 2 tubs de desguàs en el seu lloc.

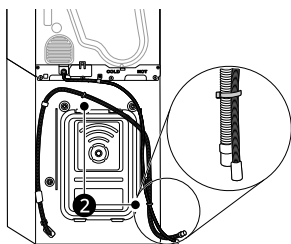

tub de desguàs en una aigüera, fixeiu-lo fermament amb una brida.

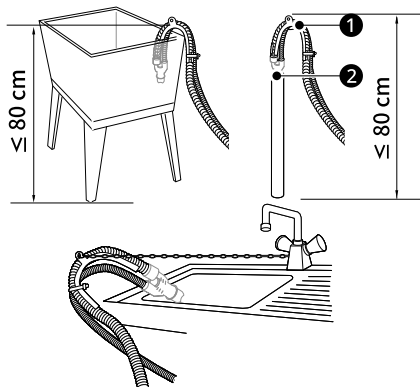

NOTA

- El tub de desguàs no s'hauria col·locar per sobre de **80 cm** del terra. Si no, l'aigua de l'aparell podria no buidar-se o fer-ho lentament.
- Fixar el tub de desguàs correctament protegirà el terra de danys provocats pel vessament d'aigua.
- Si el tub de desguàs és massa llarg, no l'introduïu a la força a l'aparell. Això provocaria sorolls anormals.
- Si el tub de desguàs s'instal·la de manera que quedi doblegat o pessigat, és possible que el drenatge no funcioni correctament.

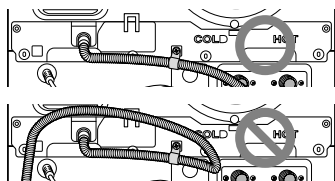

- Segons l'entorn d'instal·lació, és possible que hàgiu d'adquirir un connector de tub de desguàs per separat. El connector subministrat s'adaptarà a un orifici de desguàs lateral estàndard d'una banyera de bugaderia.
- Utilitzeu el suport colzat ① i el connector del tub de desguàs ② si és necessari. Quan instal·leu el

Connectar tubs al connector del tub de desguàs (opcional)

Seguiu els passos que s'indiquen a continuació per a connectar el tub de desguàs utilitzant el connector del tub de desguàs si la instal·lació anterior no és suficient.

- 1 Feu lliscar l'abraçadora de banda inclosa en l'extrem del tub de desguàs de la rentadora.
- 2 Connecteu els tubs de desguàs de la rentadora i l'assecadora al connector del tub de desguàs. Estrenyeu l'abraçadora de banda ① per a mantenir el tub de la rentadora en el seu lloc.

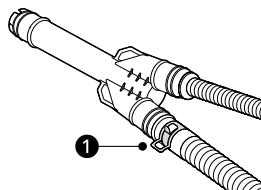

- 3 Utilitzeu l'abraçadora de banda 2 en el tub de desguàs curt per a fixar-lo a l'obertura inferior del connector del tub de desguàs.

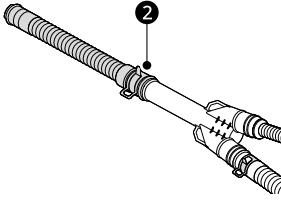

- Si l'aparell es balanceja quan s'empenya la placa superior en diagonal, torneu a ajustar les potes.
- Comproveu que l'aparell estigui perfectament anivellat després d'instal·lar-lo.

NOTA

- Els terres de fusta o amb forjats sanitaris poden provocar una vibració excessiva i desequilibris. Considereu l'opció de reforçar o afermar el terra de fusta per eliminar o reduir els sorolls i les vibracions excessives.

- 4 Connecteu fermament el tub de desguàs curt a una aixeta de desguàs, a un tub vertical o a un tub de derivació de l'aigüera de bugaderia. Quan la connecteu a una aixeta de desguàs, utilitzeu l'abraçadora de banda 3 en l'extrem del tub de desguàs curt.

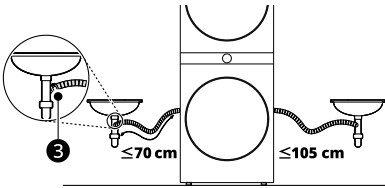

Ajustar i anivellar les potes

Quan instal·leu l'aparell, aquest hauria d'estar alineat i perfectament anivellat. Si l'aparell no està alineat i anivellat adequadament, l'aparell es podria danyar i no funcionar adequadament.

- 1 Gireu les potes regulables com calgui si el terra no està anivellat.
- No inseriu peces de fusta, etc. sota les potes.
 - Assegureu-vos que totes quatre potes estiguin estables i en contacte amb el terra.

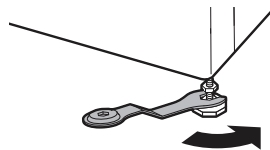
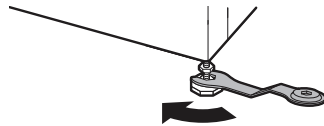

⚠ PRECAUCIÓ

- Ajusteu l'abraçadora de banda per a evitar que el tub s'afluixi o tingui fuites. En cas contrari, podria produir-se una inundació. L'ús del connector del tub de desguàs ajuda a evitar la formació de sifons, olors o un desguàs inadequat.
- Assegureu-vos que els tubs de desguàs no estiguin doblegats ni espessigats. Aquesta és una causa potencial de problemes de drenatge o sorolls.

NOTA

- No instal·leu la rentadora sobre un pedestal, suport o superfície elevada a no ser que l'hagi fabricat LG Electronics per a utilitzar-lo amb aquest model.

Anivellar l'aparell

Comprovar el nivell

Quan apliqueu força cap avall a les vores de la placa superior en punts oposats diagonalment, l'aparell no hauria de moure's amunt i avall gens (comproveu totes dues direccions).

- 2** Comproveu que l'aparell estigui perfectament anivellat amb un nivell de bombolla **1**.

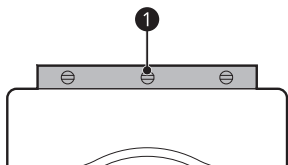

- 3** Fixeu les potes regulables amb femelles de seguretat **2** girant-les en el sentit contrari de les agulles del rellotge vers la base de l'aparell.

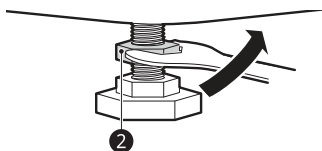

- 4** Comproveu que totes les femelles de seguretat de la base de l'aparell estiguin ben fixades.

NOTA

- Una ubicació i un anivellament adequats de l'aparell en garanteixen un funcionament durador, normal i fiable.
- L'aparell ha d'estar 100% horitzontal i mantenir-se ferm al lloc sobre un terra dur i pla.
- Les cantonades no han de balancejar-se quan es carrega.
- No permeteu que les potes de l'aparell es mullin. Si no és així, es poden produir vibracions o soroll.

Utilitzar les làmines antilliscants

Aquesta funció pot variar segons el model adquirit. Si instal·leu l'aparell sobre una superfície lliscant, es pot moure a causa de vibracions excessives. Un anivellament incorrecte pot provocar un mal funcionament pel soroll i les vibracions. Si això

passa, instal·leu làmines antilliscants sota les potes regulables i ajusteu-ne el nivell.

- 1** Netegeu el terra per enganxar-hi les làmines antilliscants.

- Utilitzeu un drap sec per retirar i netejar objectes estranys i humitat. Si hi queda humitat, les làmines antilliscants poden lliscar.

- 2** Ajusteu-ne el nivell després de col·locar l'aparell a l'àrea d'instal·lació.

- 3** Col·loqueu el costat adherent **1** de la làmina antilliscant sobre el terra.

- El mètode més efectiu és instal·lar les làmines antilliscants sota les potes frontals. Si és difícil col·locar les làmines sota les potes frontals de l'aparell, enganxeu-les sota les potes posteriors.

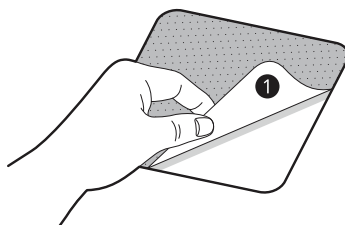

- 4** Col·loqueu l'aparell sobre les làmines antilliscants.

- No enganxeu el costat adherent **1** de les làmines antilliscants a les potes de l'aparell.

NOTA

- Trobareu làmines antilliscants addicionals al centre de servei d'LG Electronics.

FUNCIONAMENT-RENTADORA

Descripció general del funcionament

Utilitzar la rentadora

Abans del primer rentat, seleccioneu el programa de rentat **Algodón** i afegiu la meitat de quantitat de detergent. Engegueu l'aparell sense roba. Això eliminarà els possibles residus i aigua del tambor que hi puguin haver quedat durant la fabricació.

1 Classifiqueu la roba segons el tipus de teixit, nivell de brutícia, color i tamany de la càrrega segons calgui.

2 Obriu la porta i carregueu els articles en l'aparell.

⚠ PRECAUCIÓ

- Abans de tancar la porta, assegureu-vos que tota la roba i peces estiguin a la tina i no penjant de la tanca de goma de la porta, hi quedarien retinguts en tancar la porta. En cas contrari, la tanca de la porta i la roba es poden fer malbé.

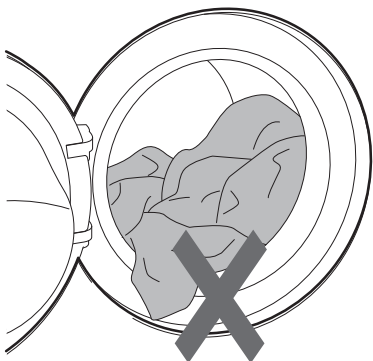

3 Tanqueu la porta.

⚠ PRECAUCIÓ

- Retireu les peces de la junta flexible de la tanca de la porta per evitar danys a la roba i la tanca de la porta.

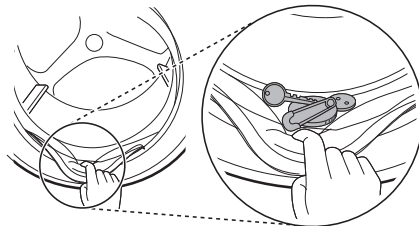

4 Afegiu els productes de neteja o detergent i suavitzant.

- Afegiu la quantitat de detergent adequada al dispensador de detergent. Si ho desitgeu, afegiu lleixiu o suavitzant de teixits a les zones adjacents del dispensador.

5 Premeu el botó **Encès/Apagat** per encendre l'aparell.

6 Trieu el cicle que desitgeu.

- Premeu el botó de cicle repetidament fins que seleccioneu el cicle que desitgeu.
- Ara seleccioneu la temperatura de rentat i la velocitat de centrifugació. Pateu atenció a l'etiqueta sobre el manteniment del teixit de la vostra roba.

7 Comenceu el cicle.

- Premeu el botó **Inici/Pausa** per començar el cicle. L'aparell s'agitarà breument per mesurar el pes de la càrrega. Si no es prem el botó **Inici/Pausa** dins un cert període de temps, l'aparell s'apagarà i es perdrà tota la configuració.

8 Fi del cicle.

- Quan finalitzi el cicle, sonarà una melodia. Retireu de forma immediata la vostra roba de l'aparell per reduir les arrugues.

Preparar la càrrega de rentat

Classificar la roba





- Per tal d'obtenir els millors resultats de rentat, classifiqueu la roba segons l'etiqueta de cura que indica el tipus de teixit i la temperatura de rentat. Ajusteu la velocitat de centrifugació o la intensitat de centrifugació segons el tipus de teixit.
- Nivell de brutícia (molta, normal, poca): Separeu la roba en funció del nivell de brutícia. Si és possible, no renteu peces molt brutes amb peces poc brutes.
- Color (blanc, clars, foscos): Renteu la roba fosca o tenyida separada de la blanca o clara. Barrejar roba tenyida amb la de colors clars pot provocar transferència de color o el descoloriment de les peces clares.
- Borrissol (productors de borrisol, acumuladors de borrisol): Renteu per separat els teixits que produeixen borrisol dels que l'acumulen. Els productors de borrisol poden formar boles i deixar borrisol a les peces que tendeixen a acumular-ne.

Comprovar les etiquetes de cura de la roba

Els símbols us informen del tipus de teixit de la peça i com caldria rentar-la.

Símbols de l'etiqueta

Símbol	Tipus de rentat / teixit
	<ul style="list-style-type: none"> • Rentat normal • Cotó, mescla de teixits

Símbol	Tipus de rentat / teixit
	<ul style="list-style-type: none"> • Cura fàcil • Teixits sintètics, mescla de teixits
	<ul style="list-style-type: none"> • Rentat delicat especial • Delicats
	<ul style="list-style-type: none"> • Rentat a mà només • Llana, seda
	<ul style="list-style-type: none"> • No rentar

NOTA

- Els guions sota el símbol us donen informació sobre el tipus de teixit i la tensió mecànica màxima admissible.

Comprovar la roba abans de carregar l'aparell

- Combineu articles grans i petits en una càrrega. Carregueu primer els articles grans.
- Els articles grans no haurien de ser més de la meitat de la càrrega total de rentat. No renteu un únic article. En cas contrari, podria provocar una càrrega desigual. Afegiu un o dos articles similars.
- Comproveu totes les butxaques per assegurar-vos que estan buides. Elements com ara claus, clips de cabell, llumins, bolígrafs, monedes i claus poden malmetre tant l'aparell com la vostra roba.

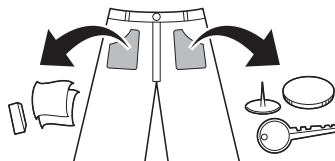

- Renteu les peces delicades (mitges, sostenidors amb cercols) en una xarxa de rentat.
- Lligueu les cremalleres, ganxos i cordills per tal que no s'enganxin a les altres peces.

- Tracteu amb anterioritat la brutícia i les taques fregant-les amb una petita quantitat de detergent dissolt en aigua sobre les taques per ajudar a llevar la brutícia.

Afegir detergents i suavitzants

Dosi de detergent

- S'hauria d'utilitzar detergent d'acord amb les instruccions del fabricant de detergent i seleccionar-lo segons el tipus, color i brutícia del teixit i la temperatura de rentat. Utilitzeu només detergents adequats per a rentadores amb tambor (càrrega frontal).
- Si es genera massa espuma, reduïu la quantitat de detergent.
- Si s'utilitza massa detergent, es generarà massa espuma i això provocarà resultats insatisfactoris o una càrrega excessiva del motor.
- Si utilitzeu detergent líquid, seguiu les indicacions que us proporcioni el fabricant de detergent.
- Podeu abocar el detergent líquid directament al calaix principal de detergent si heu de començar el cicle de rentat immediatament.
- No utilitzeu detergent líquid si heu seleccionat l'opció **Pre-Lavado**, ja que el líquid es dispensarà immediatament i pot endurir el calaix o la tina.
- Pot ser que calgui ajustar l'ús de detergent a la temperatura de l'aigua, la duresa de l'aigua, la mida i el nivell de brutícia de la càrrega. Per a resultats òptims, eviteu dosis excessives de detergent. En cas contrari, es pot generar espuma excessiva.
- Consulteu l'etiqueta de la roba abans d'afegir el detergent i triar la temperatura de l'aigua.
- Utilitzeu només detergents adequats per a cada tipus de roba:
 - El detergent líquid sovint està dissenyat per a usos especials, per exemple, roba de color, de llana, delicada o fosca.
 - El detergent en pols és adequat per a tot tipus de teixits.

- Per a uns millors resultats, al rentar roba blanca i clara, utilitzeu detergent en pols amb lleixiu.
- El detergent es descarrega del dispensador a l'inici del cicles de rentat.

NOTA

- No deixeu que el detergent s'endureixi. Això podria provocar obstruccions, esbandides insuficients o males olors.
- Càrrega plena: Segons la recomanació del fabricant.
- Càrrega parcial: 1/2 de la quantitat normal.
- Càrrega mínima: 1/3 de la càrrega plena.

Utilitzar el dispensador

Per afegir una dosi de detergent al dispensador:

- 1 Obriu el calaix dispensador.
- 2 Afegiu detergent i suavitzant als compartiments adequats.

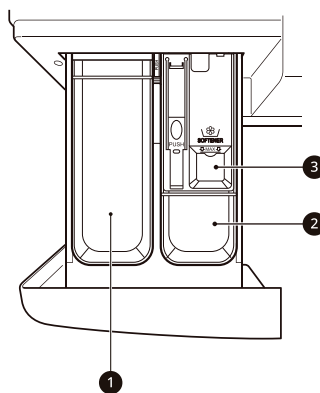

- 1 Compartiment pel detergent del rentat principal
- 2 Compartiment pel detergent del prerentat
- 3 Compartiment pel suavitzant líquid

3 Tanqueu el calaix del dispensador de detergent amb cura abans de començar el cicle.

- Tancar el calaix amb força pot provocar que el detergent vessi a un altre compartiment o que es dispensi al tambor abans d'hora.
- Aneu amb compte de no enganxar-vos la mà amb el calaix en tancar-lo.
- És normal que quedi una mica d'aigua als compartiments del dispensador al final del cicle.

Compartiment pel suavitzant

Aquest compartiment reté el suavitzant líquid, que es dispensa automàticament durant l'esbandida del final del cicle. Es pot utilitzar tant suavitzant en pols com líquid.

- Aboqueu el suavitzant fins la línia marcada de màxim. Abocar-hi una quantitat de suavitzant superior a la línia marcada pot provocar que es dispensi abans d'hora, fet que pot tacar la roba.

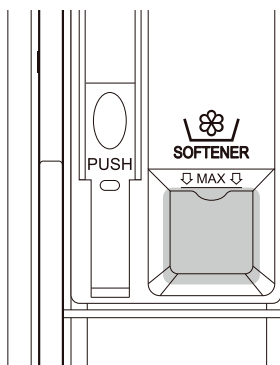

NOTA

- No aboqueu el suavitzant directament a la roba dins del tambor de rentat, això provocaria taques fosques a la roba difícils de treure.
- No deixeu el suavitzant al calaix dispensador durant més d'1 dia. El suavitzant es podria endurir. El suavitzant es podria quedar al dispensador si és massa espès. El suavitzant s'hauria de diluir si té una consistència massa espessa per lliscar fàcilment.
- No obriu el calaix mentre se subministra aigua durant el rentat.

- No es poden utilitzar mai dissolvents (benzè, etc.).

Afegir un descalcificador d'aigua

Es pot utilitzar un descalcificador d'aigua, com ara un producte anticalç, per reduir l'ús de detergent en zones amb una duresa de l'aigua elevada.

- Primer afegiu el detergent i després el descalcificador. Reguleu la quantitat segons les indicacions de l'envàs.

Afegir pastilles de detergent

També es poden utilitzar pastilles de detergent per al rentat.

1 Obriu la porta i col·loqueu les pastilles de detergent al tambor abans de carregar la roba.

2 Carregueu la roba al tambor i tanqueu la porta.

NOTA

- No col·loqueu les pastilles al dispensador.

Panell de control i taula de programes

Funcions del panell de control

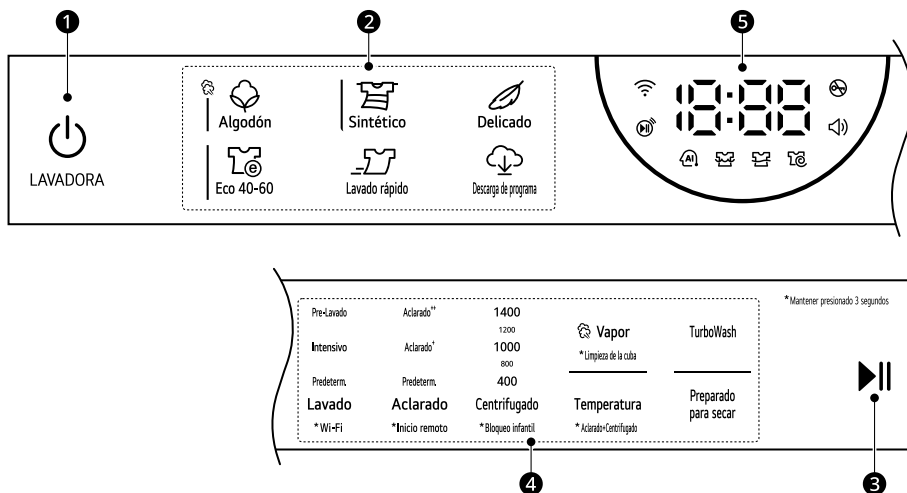



Descripció	
1	<p>Encès/Apagat Botó On/Off</p> <ul style="list-style-type: none"> • Premeu el botó per encendre l'aparell. Manteniu premut de nou per apagar-lo. • Si manteniu premut el botó Encès/Apagat durant un programa, es cancel·larà el programa i es perdrà tota configuració de càrrega.
2	<p>Botons de programa</p> <ul style="list-style-type: none"> • Els programes estan disponibles en funció del tipus de roba. • El llum s'il·luminarà per indicar el programa seleccionat.
3	<p>Botó Inici/Pausa</p> <ul style="list-style-type: none"> • Aquest botó s'utilitza per a iniciar o aturar el programa de rentat. • Si cal aturar temporalment el programa de rentat, premeu aquest botó.

	Descripció
4	<p>Personalitzar els botons de programa de rentat / opcions i funcions extres</p> <ul style="list-style-type: none"> Utilitzeu aquests botons per a seleccionar les opcions desitjades per al programa seleccionat. No totes les opcions estan disponibles en tots els programes. Per a utilitzar les funcions extres, mantingueu premut el botó corresponent durant 3 segons. El símbol corresponent s'il·luminarà a la pantalla. <p>Inicio remoto Amb l'aplicació LG ThinQ podeu utilitzar un telèfon intel·ligent per a controlar l'aparell de manera remota.</p> <ul style="list-style-type: none"> Per a utilitzar aquesta funció, consulteu FUNCIONS INTEL·LIGENTS. <p>Wi-Fi Mantingueu premut el botó Lavado durant 3 segons per a iniciar la connexió de l'aparell amb l'aplicació LG ThinQ.</p>
5	<p>Visualització del temps i l'estat a la pantalla</p> <ul style="list-style-type: none"> La pantalla mostra la configuració, el temps restant estimat, les opcions i els missatges d'estat. Quan s'encén l'aparell, la configuració predeterminada de l'aparell s'il·luminarà. Mentre es detecta el pes de la càrrega automàticament, la pantalla del panell de control fa pampallugues.

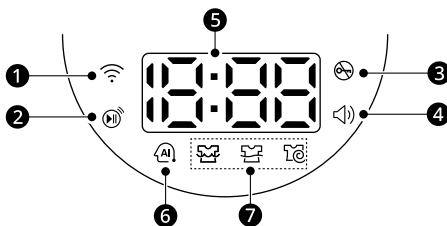
Visualització del temps i l'estat a la pantalla



	Descripció
1	☼ s'il·lumina quan l'aparell està connectat a la xarxa Wi-Fi domèstica.
2	📶 s'il·lumina quan l'opció de control remot està activada.
3	🔒 s'il·lumina quan el programa comença i la porta està bloquejada.
4	🔊 s'il·lumina quan el xiulet està activat. El so del xiulet només es pot activar o desactivar a través de l'aplicació LG ThinQ .

	Descripció
5	<p>Temps restant estimat</p> <ul style="list-style-type: none"> • Quan se selecciona un programa de rentat, es mostra el temps predeterminat per a aquell programa. Aquest temps variarà en funció de les opcions que seleccioneu. • Si la pantalla mostra ---, el temps es mostrarà quan el detector de la càrrega hagi determinat la mida de la càrrega. Això és normal. • El temps que es mostra és una estimació. Aquest temps es basa en condicions de funcionament normals. Diversos factors externs (pes de la càrrega, temperatura de l'ambient, temperatura de l'aigua d'entrada, etc.) poden afectar el temps real.
6	<p>AI DD</p> <ul style="list-style-type: none"> • AI DD  produeix les accions de rotació adequades un cop ha acabat la detecció de la càrrega. •  s'activa quan els programes Algodón i Sintético estan seleccionats i funcionen.
7	<p>Indicadors de l'estat del programa</p> <ul style="list-style-type: none"> • Quan un programa de rentat està en marxa, el llum LED de la fase activa farà pampallugues i els llums LED de les fases restants romandran estables. Un cop acabi una fase, el llum LED s'apagarà. Si es pausa un cicle, el llum LED de la fase activa deixarà de fer pampallugues.

Programa de rentat

Algodón	40 °C (Fred fins a 95 °C)	Càrrega màxima: Classificació
<p>Descripció</p> <p>Renta roba amb un nivell de brutícia normal combinant diversos moviments del tambor.</p> <ul style="list-style-type: none"> • Prèmer el botó Inici/Pausa sense seleccionar un programa farà que el programa Algodón comenci immediatament, amb la configuració preestablerta. 		

Sintético	40 °C (Fred fins a 60 °C)	Càrrega màxima: 5 kg
<p>Descripció</p> <p>Renta roba que no cal planxar després de rentar.</p> <ul style="list-style-type: none"> • Utilitzeu-lo per a teixits de poliamida, acrílics, de polièster. 		

Delicado	20 °C (Fred fins a 40 °C)	Càrrega màxima: 3 kg
<p>Descripció</p> <p>Renta roba delicada que es pot rentar a mà i a màquina, com ara llana, llenceria, vestits, etc. que es poden rentar.</p>		

Eco 40-60	40 °C (40 °C fins a 60 °C)	Càrrega màxima: Classificació
<p>Descripció</p> <p>Renta roba de cotó amb un nivell de brutícia normal a la qual s'indica que es pot rentar a 40 °C o 60 °C.</p>		

Lavado rápido	20 °C (20 °C fins a 40 °C)	Càrrega màxima: 1 kg
Descripció	Renta càrregues petites de roba poc bruta en poc temps.	

Descarga de programa	60 °C	-
Descripció	Aquest programa us permet descarregar programes de rentat especials i nous al vostre aparell amb un telèfon intel·ligent. El programa predeterminat és Antialérgico .	

NOTA

- Seleccioneu la temperatura de l'aigua adequada per al programa de rentat que trieu. Seguiu sempre l'etiqueta o instruccions del fabricant de la peça en rentar per evitar fer malbé la roba.
- Seleccioneu la temperatura de rentat i la velocitat de centrifugació adequades per als programes desitjats.
- La temperatura real de l'aigua pot ser diferent a la temperatura del cicle indicada.
- Es recomana detergent neutre.

Opcions extra

Programa	TurboWash	Vapor
Algodón	●	●
Sintético	●	●
Delicado	●	
Eco 40-60	●	●
Lavado rápido	●*1	

*1 Aquesta opció s'inclou automàticament en el programa.

Velocitat de centrifugació seleccionable

Programa	Velocitat de centrifugació	
	Predeterminada	Disponible
Algodón	1400 rpm	Tots
Lavado rápido	400 rpm	Tots

Programa	Velocitat de centrifugació	
	Predeterminada	Disponible
Delicado	800 rpm	Fins a 800 rpm
Eco 40-60	1400 rpm	Tots
Sintético	1400 rpm	Tots

NOTA

- La velocitat de centrifugació màxima real pot variar en funció de les condicions de la càrrega. Els valors per sobre s'arrodoneixen al centenar més proper.

Dades de consum

Descripció de l'aparell

kg: Càrrega de la bugada

h:mm: Durada del programa

kWh: Consum energètic

°C: Temperatura màxima del teixit tractat

Litres: Consum d'aigua

rpm: Velocitat de centrifugació màxima

%: Humitat romanent a la fi de la fase de centrifugació. Com més elevada sigui la velocitat de centrifugació, més elevat serà el soroll i menor la humitat romanent.

Programes comuns

Programa	kg	h:mm	kWh	°C	Litres	rpm	%
Algodón 20 °C	12	2:05	0,211	27	77,1	1350	50,0
Algodón 40 °C + Intensivo	12	4:24	0,588	29	71,8	1350	51,2
Algodón 60 °C	12	4:38	1,444	43	73,4	1350	51,0
Sintético	5	3:04	0,859	32	64,5	1350	54,8
Lavado rápido	1	0:14	0,049	21	31,7	400	110,2
Eco 40-60 (Completa)*¹	12	4:00	0,850	30	94,0	1350	45,0
Eco 40-60 (La meitat)*¹	6	3:00	0,550	28	54,0	1350	45,5

36 FUNCIONAMENT-RENTADORA

Programa	kg	h:mm	kWh	°C	Litres	rpm	%
Eco 40-60 (Un quart) ^{*1}	3	2:40	0,320	25	43,0	1350	44,6

*1 Pot rentar roba de cotó amb un nivell de brutícia normal que s'indica que es pot rentar a 40 °C o 60 °C, junta al mateix cicle, i aquest programa s'utilitza per a valorar el compliment de la legislació de la UE sobre el disseny ecològic (UE 2019/2023).

NOTA

- Els resultats de la prova depenen de la pressió de l'aigua, la duresa de l'aigua, la temperatura de l'aigua d'entrada, la temperatura de l'ambient, el tipus i quantitat de càrrega, el grau de brutícia, el detergent, les fluctuacions de l'alimentació d'aigua i les opcions addicionals seleccionades.
 - Els valors dels programes comuns, excepte el cicle **Eco 40-60**, només són indicatius.
 - El Reglament UE 2019/2023, vigent a partir de l'1 de març de 2021, està relacionat amb les classes d'eficiència energètica recollides al Reglament UE 2019/2014.
 - Escanegeu el codi QR de l'etiqueta energètica inclosa amb l'aparell, que inclou un enllaç web a la informació relacionada amb el rendiment de l'aparell a la base de dades EPREL de la UE. Conserveu l'etiqueta energètica com a referència juntament amb el manual del propietari i tots els altres documents inclosos amb l'aparell.
 - El nom del model es troba a l'etiqueta de classificació de l'aparell: obriu la porta, està just al voltant del forat del tambor.
 - Si voleu trobar la mateixa informació a EPREL, visiteu <https://eprel.ec.europa.eu> i cerqueu el nom del model.
-

Opcions i funcions extres

Personalitzar un programa de rentat

Cada programa té una configuració predeterminada que se selecciona automàticament. També podeu personalitzar aquesta configuració utilitzant aquests botons.

Lavado

Premeu repetidament el botó **Lavado** fins que se seleccioni el nivell de brutícia desitjat.

- **Pre-Lavado:** per a roba molt bruta
- **Intensivo:** per a roba normal i molt bruta
- **Predeterm.:** per a roba normal

NOTA

- Les opcions seleccionables poden diferir segons el programa seleccionat.

Aclarado

El número d'esbandides es pot seleccionar prement el botó **Aclarado**. Aquesta funció està recomanada per a persones amb al·lèrgia a detergents.

Centrifugado

El nivell d'intensitat de centrifugació es pot seleccionar prement aquest botó repetidament. Premeu el botó **Centrifugado** per seleccionar la velocitat de centrifugació.

Temperatura

Aquest botó selecciona la temperatura de rentat del programa seleccionat.

Premeu el botó **Temperatura** fins que s'encengui la configuració desitjada.

- Seleccioneu una temperatura de l'aigua adequada per al tipus de càrrega que renteu. Seguiu les etiquetes de la roba per a obtenir els millors resultats.

Seguiu els passos següents per a personalitzar un programa de rentat:

- 1 Prepareu la roba i ompliu el tambor.

- 2 Premeu el botó **Encès/Apagat**.

- 3 Afegiu detergent.

- 4 Trieu un programa de rentat.

- 5 Personalitzeu el programa de rentat (**Lavado**, **Aclarado**, **Centrifugado** i **Temperatura**) com calgui.

- 6 Premeu el botó **Inici/Pausa**.

Utilitzar només la funció de centrifugació

- 1 Prepareu la roba i ompliu el tambor.

- 2 Premeu el botó **Encès/Apagat**.
 - No seleccioneu un programa de rentat i no afegiu detergent.

- 3 Premeu el botó **Centrifugado**.

- 4 Premeu el botó **Inici/Pausa**.

NOTA

- Si seleccioneu el programa de rentat, no podreu seleccionar la funció de només centrifugar. Si això passa, premeu el botó **Encès/Apagat** dues vegades per apagar i tornar a encendre la màquina.

Utilitzar les opcions especials

Podeu personalitzar els programes seguint les opcions especials següents:

Vapor

Afegir aquesta opció ajuda a aconseguir uns resultats de rentat millors.

TurboWash

Afegir aquesta opció redueix la durada del programa, però aconsegueix uns resultats de rentat similars.

Seguiu els passos següents per a utilitzar una opció especial.

- 1 Premeu el botó **Encès/Apagat**.
- 2 Trieu un programa de rentat.
- 3 Canvieu el programa de rentat (**Temperatura**, **Aclarado** o **Centrifugado**) com calgui.
- 4 Premeu el botó **Vapor** o **TurboWash**.
- 5 Premeu el botó **Inici/Pausa**.

Preparado para secar

Aquesta funció permet que l'assecadora funcioni automàticament després del programa de rentat.

Seguiu els passos següents per a utilitzar una opció especial.

- 1 Premeu el botó **Encès/Apagat** de la rentadora.
- 2 Trieu un programa de rentat.
- 3 Canvieu el programa de rentat (**Temperatura**, **Aclarado** o **Centrifugado**) com calgui.
- 4 Premeu el botó **Preparado para secar** de la rentadora.
- 5 Premeu el botó **Inici/Pausa** de la rentadora.

- Quan enceneu l'assecadora, es mostrarà el programa i l'opció d'assecat aparellats.
- Després de detectar el pes de la càrrega, la pantalla de l'assecadora mostra el temps d'assecat restant estimat durant aproximadament 1 minut.

Mentre **Preparado para secar** està en funcionament, la pantalla de l'assecadora mostra **P_rE**.

- 6 Una vegada finalitzat el programa de rentat, carregueu les peces en l'assecadora i tanqueu la porta.
- 7 Premeu el botó **Inici/Pausa** de l'assecadora.
 - La pantalla de l'assecadora mostra el temps d'assecat restant estimat.

NOTA

- La funció **Preparado para secar** no s'activarà en els següents casos:
 - Si no poseu en marxa l'assecadora en els 15 minuts següents a la finalització del programa de rentat
 - Si l'assecadora està desendollada
 - Si s'utilitza la funció de comandament a distància
 - Si s'apaga la rentadora o l'assecadora mentre es configura la funció **Preparado para secar**
 - Quan l'opció està configurada, només funciona el botó **Encès/Apagat** i es bloqueja la porta. Obriu la porta de l'assecadora una vegada finalitzat el programa de rentat.
-

Utilitzar les opcions bàsiques

Podeu personalitzar els programes seguint les opcions bàsiques següents:

Aclarado+Centrifugado

Permet aclarir i centrifugar una càrrega per separat d'un programa normal. És útil per a evitar que les taques recents es fixin en els teixits.

- 1 Premeu el botó **Encès/Apagat**.
- 2 Trieu un programa de rentat.
- 3 Mantingueu premut el botó **Temperatura** durant 3 segons si és necessari.
 - Podeu canviar la velocitat de centrifugació prement el botó **Centrifugado**.
- 4 Premeu el botó **Inici/Pausa**.

Desbloquejar el panell de control

- 1 Activeu l'alimentació elèctrica.
- 2 Mantingueu premut el botó **Centrifugado** durant 3 segons per desactivar aquesta funció.

Ajustos

Bloqueo infantil

Utilitzeu aquesta opció per inutilitzar els controls. Aquesta funció pot evitar que els infants canviïn els cicles o utilitzin l'aparell.

NOTA

- Un cop s'ha configurat aquesta opció, tots els botons estan bloquejats excepte el botó **Encès/Apagat**.
- Quan els controls estan bloquejats, la pantalla mostra de manera alterna [L i el temps que queda durant el rentat mentre aquesta funció està activada.
- Apagar l'alimentació elèctrica no restaura aquesta funció. Heu de desactivar aquesta funció abans d'accedir a la resta de funcions.

Bloquejar el panell de control

- 1 Activeu l'alimentació elèctrica.
- 2 Mantingueu premut el botó **Centrifugado** durant 3 segons per activar aquesta funció.
 - Sentireu un senyal acústic i la pantalla mostrarà [L.

FUNCIONAMENT-ASSECADORA

Descripció general del funcionament

Utilitzar l'assecadora

Abans del primer ús, configureu l'aparell perquè assequi durant 5 minuts per escalfar el tambor. Obriu la porta entre càrregues les primeres vegades que utilitzeu l'aparell per permetre la dispersió de qualsevol olor de l'interior de l'aparell. S'ha de vigilar als nens perquè no es pugin a l'interior del tambor.

- 1 Assegureu-vos que el filtre de pelussa està net.

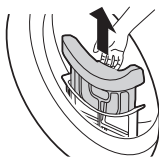

- Obriu la porta i assegureu-vos que el filtre de pelussa està net. Quan el filtre estigui ple de pelussa, els temps d'assecat trigaran més que habitualment.

- 2 Carregueu la roba al tambor després de classificar-la i tanqueu la porta.
 - Empenyeu la roba al fons del tambor perquè es mantingui lluny de la junta de la porta. Quan la roba queda atrapada entre la porta i la junta, es pot malmetre durant l'assecat.
 - S'ha de classificar la roba segons el tipus de teixit i el nivell d'assecamment.
 - Totes les cordes i cinturons de la roba han d'estar ben lligades i fixades abans d'introduir-les al tambor.

- 3 Premeu el botó **Encès/Apagat** per encendre l'aparell.
 - Segons els models, el botó **Encès/Apagat** es pot il·luminar per a indicar que l'aparell està llest per assecat.

- 4 Premeu el botó de cicle repetidament fins que seleccioneu el cicle que desitgeu.

- 5 Mantingueu premut el botó **Inici/Pausa** per començar el programa d'assecat.

NOTA

- L'aparell renta automàticament les pelusses que s'acumulen en la superfície del condensador utilitzant l'aigua que es condensa de la roba durant el funcionament.
- La freqüència de la neteja del condensador pot variar segons la mida i la quantitat inicial d'humitat de la roba.

- 6 Un cop finalitzat el programa d'assecamment, obriu la porta i descarregueu la roba.

⚠ PRECAUCIÓ

- Preneu cura! L'interior del tambor encara pot estar calent.

- 7 Premeu el botó **Encès/Apagat** per apagar l'aparell.

- 8 Netegeu el filtre de pelussa.

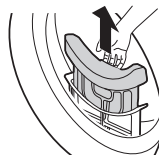

- 9 Per ajudar a reduir la formació d'olors, si és possible, la porta de l'assecadora es pot deixar oberta o entreoberta durant un breu període de temps per ajudar a ventilar el tambor després del seu ús.

⚠️ ADVERTÈNCIA

- Per raons de seguretat, no permeteu que els nens o els animals entrin en l'aparell. En cas contrari, es poden provocar danys o lesions.

NOTA

- La part final d'un cicle d'assecat en assecadora es produeix sense calor (cicle de refredament) per a garantir que la roba es deixa a una temperatura que asseguri que la roba no es malmetrà.
- Una alta temperatura atmosfèrica i una habitació petita poden incrementar tant el temps d'assecat com el consum d'electricitat.

Preparar la bugada

NOTA

- No sobrecarregueu l'aparell per a obtenir el millor rendiment d'assecat i l'ús més eficient de l'energia.

Comprovar la roba abans de carregar

⚠️ PRECAUCIÓ

- Comproveu que la roba no quedi atrapada entre l'aparell i la porta. En cas contrari, la roba es pot malmetre durant l'assecat.
- Respecteu la capacitat de càrrega màxima indicada en la taula de programes del programa d'assecat corresponent per a obtenir uns resultats d'assecat òptims. La sobrecàrrega dona un resultat d'assecat deficient i provoca arrugues innecessàries.
- No introduïu roba xopada en l'aparell. Provocarà un augment del temps d'assecat i del consum d'electricitat. Assegureu-vos de centrifugar bé la roba abans de carregar-la.
- Una càrrega de teixit mixt pot fer que el temps d'assecat es prolongui i que el temps

restant en la pantalla es detingui durant l'assecat actiu. El temps restant continuarà llavors quan sigui el temps real que queda.

- Comproveu totes les butxaques per assegurar-vos que estan buides. Elements com ara claus, clips de cabell, llumins, bolígrafs, monedes i claus poden malmetre tant l'aparell com la vostra roba.
- Retireu els cordills afluixats i tanqueu les cremalleres i els ganxos per tal que no s'enganxin a les altres peces.

Classificar la roba

La roba té les seves pròpies etiquetes de cura dels teixits, per la qual cosa es recomana assecar-la segons l'etiqueta de cura del teixit.

Classifiqueu la roba per talla i tipus de teixit i prepareu la roba en funció dels símbols de les seves etiquetes.

Llana

- Assegureu-vos de seguir primer els símbols de l'etiqueta de cura del teixit. És possible que la llana no s'assequi completament amb el cicle, així que no repetiu l'assecat. Recobreu la forma original de les peces de llana i assequeu-les en pla.

Materials teixits i de punt

- Alguns materials teixits i de punt poden encongir, segons la qualitat.

Teixits sense planxat i sintètics

- No sobrecarregueu l'aparell. Traieu les peces sense planxat quan es detingui l'aparell per a reduir les arrugues.

Roba de nadó i camisoles

- Consulteu sempre les etiquetes de cura del teixit.

Goma i plàstics















- No assequeu cap peça que estigui feta o contingui goma o plàstics com ara:
 - Davantals, pitets i fundes per a cadires
 - Cortines i estovalles
 - Estorettes de bany

Fibra de vidre

- No assequeu peces de fibra de vidre en l'aparell. Les partícules de vidre que queden en l'aparell poden ser recollides per la roba en cicles posteriors.

Consultar les etiquetes de cura del teixit

Els símbols de l'etiqueta de cura del teixit us informen del tipus de teixit de la vostra roba i com caldria assecar-la.

Símbol	Descripció
	Assecar
	Assecar en assecadora
	Planxat permanent / Resistent a les arrugues
	Suau / Delicat
	No assecar en assecadora
	No assecar
	Temperatura alta
	Temperatura mitja
	Temperatura baixa
	Sense temperatura / Aire
	Línia d'assecar / Penjar per assecar
	Assecar per degoteig
	Assecar en pla
	A l'ombra

Panell de control i taula de programes

Funcions del panell de control

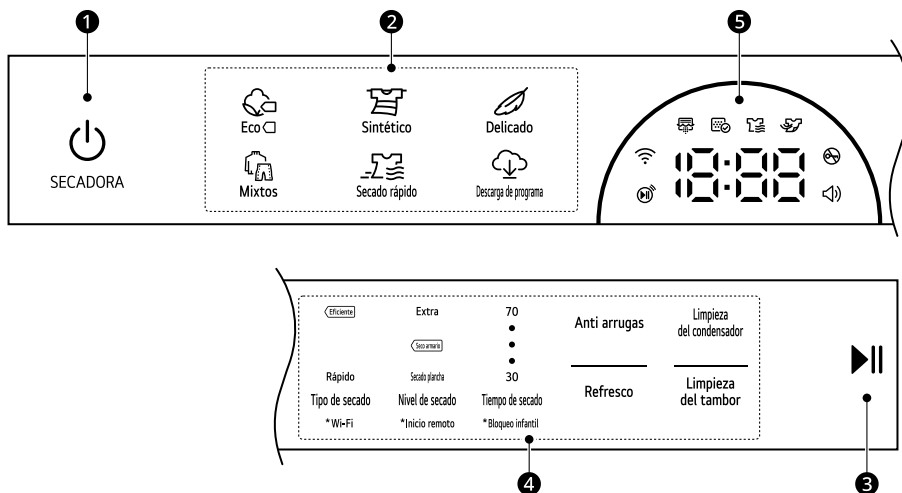



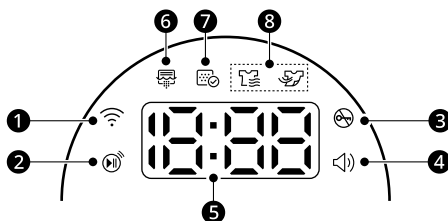

	Descripció
1	<p>Encès/Apagat Botó On/Off</p> <ul style="list-style-type: none"> • Premeu el botó per encendre l'aparell. Manteniu premut de nou per apagar-lo. • Si manteniu premut el botó Encès/Apagat durant un programa, es cancel·larà el programa i es perdrà tota configuració de càrrega.
2	<p>Botons de programa</p> <ul style="list-style-type: none"> • Els programes estan disponibles en funció del tipus de roba. • El llum s'il·luminarà per indicar el programa seleccionat.
3	<p>Botó Inici/Pausa</p> <ul style="list-style-type: none"> • Aquest botó Inici/Pausa s'utilitza per iniciar o aturar un programa d'assecat. • Durant la pausa, es desactiva el corrent automàticament després d'un cert període de temps per raons de seguretat.

	Descripció
4	<p>Botons de programa addicionals / opcions i funcions extres</p> <ul style="list-style-type: none"> Utilitzeu aquests botons per a seleccionar les opcions desitjades per al programa seleccionat. No totes les opcions estan disponibles en tots els programes. <p>Inici remot</p> <ul style="list-style-type: none"> Amb l'aplicació LG ThinQ podeu utilitzar un telèfon intel·ligent per a controlar l'aparell de manera remota. Per a utilitzar l'inici remot, consulteu FUNCIONS INTEL·LIGENTS. <p>Wi-Fi</p> <ul style="list-style-type: none"> Mantingueu premut el botó Tipo de secado durant 3 segons per a iniciar la connexió de l'aparell amb l'aplicació LG ThinQ.
5	<p>Visualització del temps i l'estat a la pantalla</p> <ul style="list-style-type: none"> La pantalla mostra la configuració, el temps restant estimat, les opcions i els missatges d'estat. Quan s'encén l'aparell, la configuració predeterminada de l'aparell s'il·luminarà.

Visualització del temps i l'estat a la pantalla



	Descripció
1	☺ s'il·lumina quan l'aparell està connectat a la xarxa Wi-Fi domèstica.
2	📶 s'il·lumina quan l'opció de control remot està activada.
3	🔒 s'il·lumina quan el programa comença i la porta està bloquejada.
4	🔊 s'il·lumina quan el xiulet està activat. Aquesta característica es pot activar o desactivar a través de l'aplicació LG ThinQ .
5	<p>Pantalla de temps restant</p> <ul style="list-style-type: none"> Quan se selecciona un programa d'assecat, es mostra el temps d'assecat per al programa seleccionat. Aquest temps canviarà quan configureu les opcions addicionals del programa. Apareixeran missatges d'error quan l'aparell diagnostiqui problemes.

Descripció	
6	<p> s'encén o parpelleja mentre el condensador s'està rentant o el mode de descongelació està funcionant.</p> <ul style="list-style-type: none"> La neteja del condensador funciona cada 30 cicles d'assecat. <p>NOTA</p> <ul style="list-style-type: none"> Els temps d'assecat seran més llargs quan el condensador s'estigui rentant. Si s'asseca una petita quantitat de roba, el condensador no es rentarà perquè l'aigua acumulada durant el cicle d'assecat no és suficient per a rentar el condensador.
7	<p> s'encén quan el filtre de pelussa ha de netejar-se o està inserit.</p> <ul style="list-style-type: none"> Avís de neteja: en prémer el botó Encès/Apagat, la icona apareixerà en la pantalla. Avís de falta: quan el filtre de pelussa no està inserit, l'aparell no funciona.
8	<p>Indicadors de l'estat del programa</p> <ul style="list-style-type: none">  s'il·lumina quan l'aparell està en procés d'assecat.  s'il·lumina quan l'aparell està en procés de refredament.

Guia per al programa d'assecat

Programa	Eco 	Capacitat màxima de càrrega	Qualificació
Descripció	Utilitzeu-lo per a assecat amb menys consum d'energia totes les peces normals com ara cotó, lli, camises, texans o càrregues mixtes, excepte teixits delicats com ara llana o seda.		
Nivel de secado	Predeterminat: Seco armario	Disponible: tots	

Programa	Sintético	Capacitat màxima de càrrega	4 kg
Descripció	Renta roba que no cal planxar després d'assecat.		
	<ul style="list-style-type: none"> Utilitzeu-lo per a teixits de poliamida, acrílics, de polièster. 		
Nivel de secado	Predeterminat: Seco armario	Disponible: Seco armario, Secado plancha	

Programa	Delicado	Capacitat màxima de càrrega	1,5 kg
Descripció	Utilitzeu aquest programa per a assecar camises/bruses de vestir, nilons, llenceria o peces transparents i de guipur que es puguin malmetre fàcilment.		
Nivel de secado	No ajustable		

Programa	Mixtos	Capacitat màxima de càrrega	4 kg
Descripció	Asseca teixits barrejats simultàniament. <ul style="list-style-type: none"> Utilitzeu-lo per a teixits diversos excepte peces especials (seda/delicats, roba esportiva, roba fosca, llana, edredons nòrdics/cortines). 		
Nivel de secado	Predeterminat: Seco armario	Disponible: tots	

Programa	Secado rápido	Capacitat màxima de càrrega	1 kg
Descripció	Utilitzeu aquest programa per a assecar articles lleugers o petits.		
Nivel de secado	No ajustable		

Programa	Descarga de programa	-	-
Descripció	Aquest programa us permet descarregar programes d'assecat especials i nous al vostre aparell amb un telèfon intel·ligent. El programa predeterminat és Antialérgico .		

Opcions extra

Programa	Tipo de secado
Eco <input type="checkbox"/>	Eficiente ^{*1}
	Rápido
Sintético	Eficiente ^{*1}
Delicado	Eficiente ^{*1}
Mixtos	Eficiente
	Rápido ^{*1}

Programa	Tipo de secado
Secado rápido	Rápido*1

*1 Aquesta opció s'inclou automàticament en el programa.

NOTA

- Per a seleccionar el nivell d'assecat, només estan disponibles els programes **Eco** , **Sintético** i **Mixtos**.
- Es pot seleccionar l'opció **Anti arrugas** per a cada programa d'assecat.
- El temps restant estimat canviarà si seleccioneu opcions addicionals per al programa.

Prova de conformitat amb la norma EN 61121 i la Directiva 2023/2533

- Ha de connectar-se una mànega de desguàs a l'aparell per a la prova de conformitat amb la norma EN 61121 i la Directiva 2023/2533. Si el tub de desguàs no està connectat a l'aparell, connecti el tub de desguàs a l'aparell consultant l'apartat **Instal·lar el tub de desguàs**.
- Establiu el programa en **Eco** + **Seco armario** + **Eficiente** (càrrega completa i mitja càrrega) per a la prova de conformitat amb la norma EN 61121 i la Directiva 2023/2533.
- **Eco** + **Seco armario** + **Eficiente** és adequat per a assecat roba de cotó humida, i que aquest programa s'utilitza per a avaluar el compliment de la norma EN 61121 i la Directiva 2023/2533.
- **Eco** + **Seco armario** + **Eficiente** és el programa més eficient en termes de consum d'energia per a l'assecat de roba humida de cotó.
- Els resultats de la prova depenen de la duresa de l'aigua, la temperatura de l'ambient, el tipus i quantitat de càrrega, les fluctuacions de l'alimentació d'aigua i les opcions addicionals seleccionades.

Dades de consum

Descripció de l'aparell

kg: càrrega de roba (Pes de la roba seca)

rpm (centrifugat a): velocitat de centrifugat seleccionada en la rentadora

Inicial (%): humitat restant de la bugada després del centrifugat

h:mm: Durada del programa

kWh: Consum energètic

dB: nivell de potència acústica

Programes comuns

Programa	kg	rpm (centrifuga t a)	Inicial (%)	h:mm	kWh
Delicado	1,5	800	45	1:50	0,53
Lana *1	1	800	35	0:30	0,15
Sintético + Seco armario	4	1400	40	1:25	0,67
Sintético + Secado plancha	4	1400	40	0:45	0,40

Programes estàndard

Programa	kg	h:mm	kWh	dB
Eco  + Seco armario *2	10	4:59	1,79	62
	5	2:40	0,92	-

*1 Aquest programa pot descarregar-se en el seu aparell amb un telèfon intel·ligent.

*2 Programa de proves basat en un contingut d'humitat del 60% d'acord amb el Reglament (UE) 2023/2534 per a l'etiquetatge energètic, mesurat d'acord amb la norma EN 61121

NOTA

- Els resultats de la prova depenen de la temperatura ambient, el tipus i la quantitat de càrrega, els nivells d'humitat residual després del centrifugat, les fluctuacions del subministrament elèctric principal i les opcions addicionals triades.
- Els resultats de les proves es basen en els ajustos predeterminats del **Tipo de secado** del programa.
- Els valors dels programes comuns distints dels programes estàndard són merament indicatius.
- Escanegeu el codi QR de l'etiqueta energètica inclosa amb l'aparell, que inclou un enllaç web a la informació relacionada amb el rendiment de l'aparell a la base de dades EPREL de la UE. Conserveu l'etiqueta energètica com a referència juntament amb el manual del propietari i tots els altres documents inclosos amb l'aparell.
- El nom del model es troba a l'etiqueta de classificació de l'aparell: obriu la porta, està just al voltant del forat del tambor.
- Si voleu trobar la mateixa informació a EPREL, visiteu <https://eprel.ec.europa.eu> i cerqueu el nom del model.

Opcions i funcions extres

Personalitzar un programa d'assecat

Cada programa té una configuració predeterminada que se selecciona automàticament. També podeu personalitzar aquesta configuració utilitzant aquests botons.

Tipo de secado

Premeu repetidament el botó **Tipo de secado** per oferir l'opció d'estalviar energia o temps.

- **Eficiente:** opció estalvi d'energia.
- **Rápido:** opció estalvi de temps.

NOTA

- Les opcions seleccionables poden diferir segons el programa seleccionat.

Nivel de secado

Us permet seleccionar un nivell d'assecat per al programa d'assecat.

- **Extra:** per a teixits gruixuts i embuatats
- **Seco armario:** per a teixits que no necessiten planxat
- **Secado plancha:** per a teixits que necessiten planxat

Tiempo de secado

Utilitzeu aquesta opció per a seleccionar manualment el temps d'assecat, de 30 a 70 minuts, en increments de 10 minuts. Utilitzeu aquesta opció per a càrregues petites o per a reduir les arrugues.

NOTA

- Segons el tipus de teixit de la roba, és possible que continuï humida després de l'assecat. En aquest cas, utilitzeu aquesta opció per a assecar la roba més a fons.

Seguiu els passos següents per a personalitzar un programa d'assecat:

- 1 Prepareu la roba i ompliu el tambor.
- 2 Premeu el botó **Encès/Apagat**.
- 3 Seleccioneu un programa d'assecat.
- 4 Personalitzeu el programa d'assecat (**Tipo de secado**, **Nivel de secado** i **Tiempo de secado**) com calgui.
- 5 Mantingueu premut el botó **Inici/Pausa**.

Utilitzar les opcions especials

Podeu personalitzar els programes seguint les opcions especials següents:

Anti arrugas

En seleccionar aquesta opció, la càrrega s'assecarà periòdicament durant un màxim de 2 hores després del programa seleccionat, o fins que s'obri la porta. Això és útil per a evitar arrugues quan no podeu treure les peces de l'assecadora immediatament.

- Premeu el botó **Anti arrugas** abans d'iniciar un programa d'assecat.

NOTA

- Quan l'opció està activada, en la pantalla apareix un rectangle amb una línia discontinua i End fins que la funció estigui desactivada.
- Quan l'opció està activada, només funcionen els botons **Encès/Apagat**, **Inici/Pausa** i **Anti arrugas** una vegada finalitzat el programa d'assecat.
- Quan un programa d'assecat estigui en marxa, atureu primer el programa per a ajustar l'opció.

NOTA

- Apagueu sempre l'aparell abans de descarregar la roba.

Seguiu els passos següents per a utilitzar una opció especial.

- 1 Premeu el botó **Encès/Apagat**.
- 2 Seleccioneu un programa d'assecat.
- 3 Seleccioneu l'opció **Anti arrugas**.
- 4 Mantingueu premut el botó **Inici/Pausa**.

Cicle especial

Refresco

Aquest cicle ajuda a reduir les olors de la roba que no requereix rentat.

Assecat en reixeta

Aquest programa està dissenyat per a peces que han d'assecar-se en pla, sense voltes, inclosos jerseis i teixits delicats.

Per a utilitzar el programa, necessiteu un estenedor que es col·loca a l'interior de l'aparell. Abans de l'assecat, traiu el material d'emballatge de l'estenedor.

Aquest programa pot descarregar-se en el seu aparell amb un telèfon intel·ligent.

NOTA

- Alguns models no es venen amb tots els accessoris disponibles, és possible que hàgiu de comprar primer la reixeta per a assecadora si no se subministra amb el vostre model. Poseu-vos en contacte amb el centre d'Informació al client d'LG Electronics o visiteu el lloc web d'LG en <http://www.lg.com> per a adquirir-ho.

- 1 Obriu la porta.

- 2 Inserir el ganxo de la reixeta de l'assecadora en el centre del tambor.

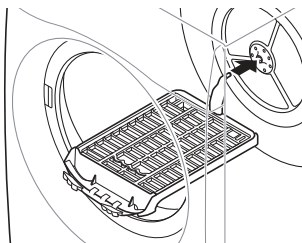

- 3 Col·loqueu la reixeta de l'assecadora en l'estructura per sobre del filtre de pelussa i pressioneu-la per a completar el muntatge.

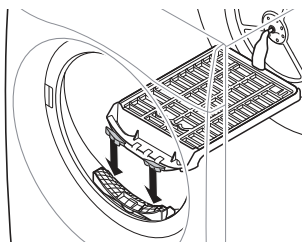

- 4 Col·loqueu els articles humits damunt de la reixeta. Deixeu espai al voltant dels articles perquè circuli l'aire.

- La reixeta de l'assecadora no es mou, però el tambor girarà.

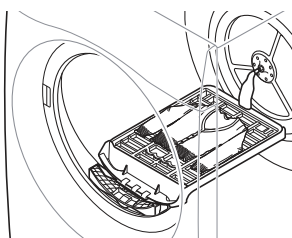

- 5 Tanqueu la porta.

6 Enceneu l'assecadora i seleccioneu **Tiempo de secado** per a ajustar el temps d'assecat.

2 Mantingueu premut el botó **Tiempo de secado** durant 3 segons per desactivar aquesta funció.

7 Premeu el botó **Inici/Pausa**.

NOTA

- Comproveu el filtre de pelussa i elimineu les pelusses acumulades per les peces assecades en la reixeta.

Ajustos

Bloqueo infantil

Utilitzeu aquesta opció per inutilitzar els controls. Aquesta funció pot evitar que els infants canviïn els cicles o utilitzin l'aparell.

NOTA

- Un cop s'ha configurat aquesta opció, tots els botons estan bloquejats excepte el botó **Encès/ Apagat**.
- Quan els controls estan bloquejats, la pantalla mostra de manera alterna **CL** i el temps que queda durant l'assecat mentre aquesta funció està activada.
- Apagar l'alimentació elèctrica no restaura aquesta funció. Heu de desactivar aquesta funció abans d'accedir a la resta de funcions.

Bloquejar el panell de control

1 Activeu l'alimentació elèctrica.

2 Mantingueu premut el botó **Tiempo de secado** durant 3 segons per activar aquesta funció.

- Sentireu un senyal acústic i la pantalla mostrarà **CL**.

Desbloquejar el panell de control

1 Activeu l'alimentació elèctrica.

FUNCIONS INTEL·LIGENTS

Utilitzar l'aplicació LG ThinQ

L'aplicació **LG ThinQ** us permet comunicar-vos amb l'aparell mitjançant un telèfon intel·ligent.

Funcions de l'aplicació LG ThinQ

Comuniqueu-vos amb l'aparell des d'un telèfon intel·ligent utilitzant les còmodes funcions intel·ligents.

Inici remot

Us permet controlar l'aparell de manera remota des de l'aplicació **LG ThinQ**.

Descarregar cicle

Podeu descarregar-vos cicles nous i especials que no estiguin inclosos en els cicles bàsics de l'aparell.

Podeu descarregar-vos una varietat de cicles específics de l'aplicació als aparells registrats correctament.

Un cop finalitzada la descàrrega del cicle a l'aparell, aquest conserva el cicle descarregat fins que se'n descarrega un de nou.

NOTA

- Només es pot emmagatzemar un cicle descarregat a l'aparell alhora.

Cicle Cloud

Els cicles Cloud inclouen molts cicles que s'inicien des de l'aplicació **LG ThinQ**. No obstant això, el cicle Cloud s'elimina de l'aparell quan s'apaga.

Sincronització intel·ligent

Aquesta funció selecciona de forma automàtica el cicle d'assecat perquè coincideixi amb el cicle de rentat.

- Aquesta funció no està predeterminada. Aquesta funció només es pot activar o desactivar a través de l'aplicació **LG ThinQ**.
- No podeu utilitzar la funció **Smart Pairing 3** hores després que hagi finalitzat el cicle de rentat.

Assistent per netejar la tina (Rentadora)

Aquesta funció mostra quants cicles queden abans que arribi el moment de fer servir la funció **Limpieza de la cuba**.

Seguiment del consum energètic

Aquesta funció comprova el consum energètic dels cicles utilitzats recentment i la mitjana mensual.

Diagnòstic intel·ligent

Aquesta funció ofereix informació útil per diagnosticar i resoldre problemes amb l'aparell en funció del patró d'ús.

Ajustos

Permet configurar diverses opcions a l'aparell i a l'aplicació.

Alerta push

Quan s'ha completat el cicle o l'aparell té problemes, teniu l'opció de rebre notificacions push en un telèfon intel·ligent. Les notificacions es reben encara que l'aplicació **LG ThinQ** estigui apagada.

NOTA

- En els següents casos, ha d'actualitzar la informació de xarxa de cada aparell en l'aplicació **LG ThinQ**, en **Tarjetas dispositivo > Configuraciones > Cambie la red**.
 - es canvia l'encaminador sense fil
 - es canvia la contrasenya de l'encaminador sense fil
 - es canvia el proveïdor de serveis d'Internet
- L'aplicació està subjecta a canvis per a la millora de l'aparell sense previ avís als usuaris.
- Les funcions poden variar segons el model.

Instal·lar l'aplicació LG ThinQ i connectar un aparell LG

Models amb codi QR

Escaneeu el codi QR adjunt al producte amb la càmera o una aplicació de lectura de codis QR del vostre telèfon intel·ligent.

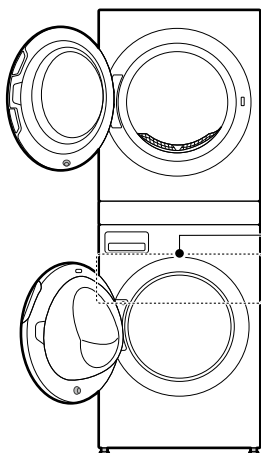

Models sense codi QR

- 1 Busqueu l'aplicació **LG ThinQ** a Google Play Store o Apple App Store i instal·leu-la en un telèfon intel·ligent.
- 2 Executeu l'aplicació **LG ThinQ** i inicieu la sessió amb el vostre compte, o bé creeu un compte LG per iniciar la sessió.
- 3 Toqueu el botó d'afegir (+) de l'aplicació **LG ThinQ** per connectar el vostre aparell LG. Seguiu les instruccions de l'aplicació per completar el procés.

NOTA

- És possible que durant la configuració Wi-Fi se us demani una contrasenya per a connectar-vos a la xarxa d'LG (no a la vostra xarxa domèstica). La contrasenya són els 4 últims caràcters del nom de la xarxa, repetits dues vegades, sense espais. Per exemple, si el nom de la xarxa apareix com a LG_XXXX_*8b92, haureu d'introduir 8b928b92 com a contrasenya. La contrasenya distingeix entre majúscules i minúscules i els 4 últims caràcters són exclusius del vostre aparell.
- Per verificar la connexió Wi-Fi, comproveu que la icona del panell de control estigui il·luminada.
- L'aparell només funciona amb xarxes Wi-Fi de 2,4 GHz. Per comprovar la freqüència de la vostra xarxa, poseu-vos en contacte amb el vostre proveïdor de serveis d'Internet o consulteu el manual de l'encaminador sense fil.
- **LG ThinQ** no es fa responsable de cap problema de connexió a la xarxa ni de qualsevol fallada, funcionament incorrecte o error causat per la connexió de xarxa.
- Si l'aparell té problemes per connectar-se a la xarxa Wi-Fi, és possible que estigui massa lluny de l'encaminador. Comprreu un repetidor Wi-Fi (amplificador d'abast) per millorar la intensitat del senyal Wi-Fi.
- És possible que la connexió Wi-Fi no s'estableixi o s'interrompi a causa de l'entorn de la xarxa domèstica.
- És possible que la connexió de xarxa no funcioni correctament segons el proveïdor de serveis d'Internet.
- L'entorn sense fil circumdant pot fer que el servei de xarxa sense fil funcioni lentament.
- Si l'aparell no es pot connectar a causa de problemes amb la transmissió del senyal sense fil, desendol·leu l'aparell i espereu aproximadament un minut abans de tornar-ho a provar.
- El nom de la xarxa sense fil (SSID) hauria de ser una combinació de números i lletres en anglès. (No utilitzeu caràcters especials).
- La interfície d'usuari (IU) del telèfon intel·ligent pot variar segons el sistema operatiu (SO) mòbil i el fabricant.

NOTA

- Si el protocol de seguretat de l'encaminador està configurat a **WEP**, és possible que no pugueu configurar la xarxa. Seleccioneu un altre protocol de seguretat (es recomana **WPA2**) i torneu a connectar el producte.

Activar la connexió de xarxa

- 1 Executeu l'aplicació **LG ThinQ**.
- 2 Seleccioneu i premeu **Torre de rentat** a l'aplicació.
- 3 Premeu el botó **Encès/Apagat** del panell de control.
- 4 Mantingueu premut el botó **Wi-Fi** del panell de control durant 3 segons.
 - El llum LED Wi-Fi parpelleja durant el procés de connexió.

Utilitzar l'aparell de manera remota

Inicio remot

Utilitzeu un telèfon intel·ligent per controlar l'aparell de manera remota. També podeu fer un seguiment del cicle de funcionament per saber quant temps queda del cicle.

Utilitzar aquesta funció

- 1 Poseu la roba al tambor.
- 2 Premeu el botó **Encès/Apagat**.

- 3 Mantingueu premut el botó **Inicio remot** durant 3 segons per activar la funció de control remot.
- 4 Inicieu un cicle des de l'aplicació **LG ThinQ** del vostre telèfon intel·ligent.

NOTA

- Un cop s'activa aquesta funció, només podeu iniciar un cicle des de l'aplicació **LG ThinQ** per a telèfons intel·ligents. Si el cicle no s'inicia, l'aparell esperarà a iniciar el cicle fins que s'apagui de manera remota des de l'aplicació o es desactivi la funció.
- Si la porta s'ha obert, no es pot iniciar el cicle de manera remota.

Desactivar la funció manualment

Quan aquesta funció estigui activada, mantingueu premut el botó **Inicio remot** durant 3 segons.

Finalització diferida

Aquesta funció permet que l'aparell s'iniciï automàticament i finalitzi després d'un temps determinat.

Utilitzar aquesta funció

- 1 Poseu la roba al tambor.
- 2 Premeu el botó **Encès/Apagat**.
- 3 Executeu l'aplicació **LG ThinQ** i seleccioneu el producte.
 - Per a rentar, seleccioneu la rentadora.
 - Per a assecar, seleccioneu l'assecadora.
- 4 Trieu un programa de rentat o d'assecat.
- 5 Toqueu **Finalització diferida** i establiu el temps de demora.

6 Inicieu un cicle des de l'aplicació **LG ThinQ** del vostre telèfon intel·ligent.

NOTA

- El temporitzador indica el temps que queda per acabar el programa, no l'inici. La durada del programa pot variar en funció de la temperatura de l'aigua, la roba i altres factors.
- Eviteu utilitzar detergent líquid amb aquesta funció.

4 Premeu el botó **Encès/Apagat** del panell de control.

5 Mantingueu premuts els botons **Tiempo de secado** i **Limpieza del condensador** simultàniament durant 3 segons per desactivar la connexió de xarxa.

Desactivar la connexió de xarxa

Rentadora

- 1** Executeu l'aplicació **LG ThinQ**.
- 2** Seleccioneu i premeu l'aparell que ha registrat en l'aplicació.
- 3** Seleccioni i toc **Eliminar dispositivo** en el menú d'ajustos per a desconnectar-lo.
- 4** Premeu el botó **Encès/Apagat** del panell de control.
- 5** Mantingueu premuts els botons **Centrifugado** i **TurboWash** simultàniament durant 3 segons per desactivar la connexió de xarxa.

Assecadora

- 1** Executeu l'aplicació **LG ThinQ**.
- 2** Seleccioneu i premeu l'aparell que ha registrat en l'aplicació.
- 3** Seleccioni i toc **Eliminar dispositivo** en el menú d'ajustos per a desconnectar-lo.

Especificacions dels equips de ràdio

Tipus	Rang de freqüència de funcionament	Potència de sortida (màx.)
LAN sense fil	2400 MHz - 2483,5 MHz	< 100 mW
Bluetooth*1		

*1 Aquesta característica només està disponible en alguns models.

Per tal que l'usuari ho tingui en compte, aquest dispositiu s'ha d'instal·lar i utilitzar amb una distància mínima de 20 cm entre el dispositiu i el cos.

Efecte de l'activació de la xarxa en el consum elèctric

L'activació de la connexió de xarxa pot augmentar el consum d'energia de l'aparell.

Declaració de conformitat



Per la present, LG Electronics declara que l'equip de ràdio tipus Rentadora compleix la Directiva 2014/53/UE. El text complet de la declaració de conformitat de la UE està disponible a la següent adreça d'Internet:

<http://www.lg.com/global/support/cedoc/cedoc#>

Informació del avís de software de codi obert

Per obtenir el codi font sota GPL, LGPL, MPL i altres llicències de fonts obertes que tinguin les obligacions de revelar un codi font, que estigui contingut en aquest producte, i per accedir a tots els termes sobre llicència referits, així com als avisos sobre copyright i altres documents rellevants, si us plau, visiteu <https://opensource.lge.com>.

LG Electronics també us proporcionarà codi obert en CD-ROM per un import que cobreix les despeses de la seva distribució (com el suport, l'enviament i la manipulació) prèvia sol·licitud per correu electrònic a opensource@lge.com.

Aquesta oferta és vàlida per a qualsevol persona en possessió de la informació durant un període de tres anys després del darrer enviament d'aquest producte.

Diagnòstic intel·ligent

Utilitzeu aquesta característica per ajudar-vos a diagnosticar i solucionar problemes amb el vostre aparell.

NOTA

- Per raons no atribuïbles a una negligència d'LGE, el servei pot no funcionar a causa de factors externs com ara, entre altres, la falta de disponibilitat de Wi-Fi, la desconnexió de Wi-Fi, la política de la botiga local d'aplicacions o la falta de disponibilitat de l'aplicació.
 - La característica pot estar subjecta a canvis sense prèvia notificació i pot tenir una forma diferent segons on us trobeu ubicat.
-

Utilitzar LG ThinQ per diagnosticar problemes

Si experimenteu un problema amb el seu aparell equipat amb Wi-Fi, pot transmetre dades de solució de problemes a un telèfon intel·ligent mitjançant l'aplicació **LG ThinQ**.

- Inicieu l'aplicació **LG ThinQ** i seleccioneu la funció **Smart Diagnosis** al menú. Seguiu les instruccions indicades a l'aplicació **LG ThinQ**.

Utilitzar el diagnòstic sonor per diagnosticar problemes

Seguiu aquests instruccions per utilitzar el mètode de diagnòstic sonor.

- Inicieu l'aplicació **LG ThinQ** i seleccioneu la funció **Smart Diagnosis** al menú. Seguiu les instruccions per al diagnòstic sonor indicades a l'aplicació **LG ThinQ**.

- 1 Premeu el botó **Encès/Apagat** per encendre l'aparell.
 - No premeu cap altre botó.
- 2 Poseu el micròfon del vostre telèfon davant l'aparell.
 - Rentadora: manteniu el telèfon a la dreta del botó **Inici/Pausa**.
 - Assecadora: manteniu el telèfon a l'esquerra del botó **Encès/Apagat**.
- 3 Manteniu premuts els botons **Preparado para secar** (rentadora) / **Limpieza del tambor** (assecadora) durant 3 segons o fins que comencin els tons audibles. Manteniu el micròfon del telèfon intel·ligent prop de l'aparell fins que s'hagi completat la transferència de dades.
 - Manteniu el telèfon intel·ligent en aquesta posició fins que acabi la transferència de dades. Es mostra el temps restant per a la transferència de dades.
- 4 Un cop finalitzada la transferència de dades, es mostrarà el diagnòstic a l'aplicació.

NOTA

- Per obtenir els millors resultats, no moveu el telèfon intel·ligent durant la transmissió dels tons.
-

MANTENIMENT

⚠️ ADVERTÈNCIA

- Desconnecteu l'aparell abans de netejar-lo per evitar descàrregues elèctriques. No seguir aquesta advertència pot causar lesions greus, incendis, descàrregues elèctriques o la mort.
- No utilitzeu productes químics, productes de neteja abrasius o dissolvents per a netejar l'aparell. En podrien malmetre l'acabat.

Rentadora

Què cal netejar

Retireu sempre les peces de roba de la rentadora tan bon punt el cycle hagi acabat. Deixar la roba humida a la rentadora pot provocar arrugues, transferència de color i males olors.

- Després que hagi acabat el cycle de rentat, passeu un drap per la porta i la tanca de la porta per eliminar-ne la humitat.
- Deixeu la porta lleugerament oberta per deixar assecar el tambor.
- Eixugueu l'aparell amb un drap sec per eliminar-ne la humitat.

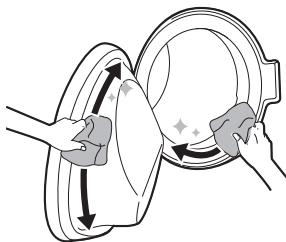

⚠️ ADVERTÈNCIA

- Deixeu la porta oberta perquè s'assequi l'interior de l'aparell només si els infants de la casa es troben sota supervisió.

Netejar l'exterior

Un manteniment adequat de l'aparell en pot allargar la vida útil.

Exterior

- Eixugueu immediatament els vessaments.
- Passeu-hi un drap humit i després un drap sec per assegurar-vos que no queda humitat a les juntes o fenedures.
- No premeu la superfície o la pantalla amb objectes esmolats.

Porta

- Netegeu amb un drap humit l'interior i l'exterior i eixugueu-lo amb un drap suau.

⚠️ ADVERTÈNCIA

- No intenteu separar cap panell ni desmuntar l'aparell. No utilitzeu objectes esmolats al panell de control per fer funcionar l'aparell.

Neteja del tambor

És una funció especial que us ajuda a netejar l'interior de l'aparell amb una xopada, rentat, esbandida i centrifugació.

Activeu aquesta funció **un cop al mes** (o més sovint si cal) per reduir l'acumulació de detergent i suavitzant i altres residus.

- Si hi ha mala olor o floridures dins l'aparell, activeu aquesta funció **un cop per setmana durant 3 setmanes** a banda dels intervals ja dictats regularment.

NOTA

- El missatge E_{CL} es mostrarà per alertar de la recomanació d'utilitzar aquesta funció.

- 1 Retireu tota la roba de l'aparell i tanqueu la porta.
- 2 Obriu el calaix del dispensador i afegiu pols anticalç al compartiment de rentat principal.
 - Les pastilles es poden introduir directament al tambor com a alternativa a la pols.
- 3 Tanqueu el calaix del dispensador lentament.
- 4 Enceneu l'aparell i premeu el botó **Limpieza de la cuba**.
- 5 Premeu el botó **Inici/Pausa** per començar.
- 6 Deixeu la porta oberta perquè l'interior de l'aparell s'assequi completament.
 - Quan l'interior de l'aparell no s'asseci completament, pot provocar males olors o floridures.

⚠ ADVERTÈNCIA

- Deixeu la porta oberta perquè s'assequi l'interior de l'aparell només si els infants de la casa es troben sota supervisió.

Netejar el filtre de l'entrada d'aigua

L'entrada d'aigua acumula calç o altres sediments que conté l'aigua que se subministra a l'aparell. Netegeu el filtre d'entrada cada sis mesos aproximadament, o més sovint si l'aigua és molt dura o conté restes de calç.

- Tanqueu les aixetes de subministrament d'aigua de l'aparell si heu de deixar l'aparell sense funcionar durant un període de temps (per exemple, vacances), especialment si no hi ha un desguàs de terra (bonera) a la proximitat immediata.
- Es mostrarà el missatge d'error I_E al panell de control quan l'aigua no entri al calaix del detergent.

- 1 Apagueu l'alimentació elèctrica, tanqueu l'aixeta i desenrosqueu el tub d'entrada d'aigua.

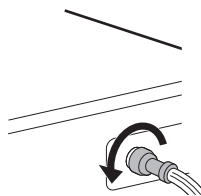

- 2 Retireu el filtre d'entrada d'aigua amb unes alicates petites i netegeu el filtre amb un raspall de dents amb filaments de duresa mitjana.

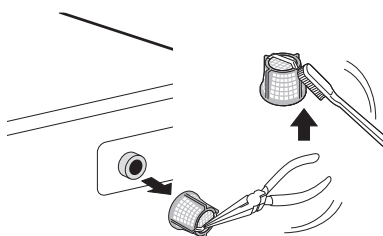
**Netejar el filtre de la bomba del desguàs i activar l'evacuació d'aigua d'emergència**

El filtre del desguàs acumula filaments i petits objectes que es poden haver quedat a la roba per accident. Assegureu-vos que el filtre estigui net cada sis mesos per assegurar un funcionament sense problemes del vostre aparell.

Deixeu que l'aigua es refredi abans de netejar el filtre de la bomba del desguàs. Obriu la porta en cas d'emergència o efectueu una evacuació d'aigua d'emergència.

- 1 Desendolleu l'aparell.
- 2 Obriu la tapa de la coberta i estireu enfora el tub de desguàs.

- Tapa amb ansa: pressioneu el ganxo cap avall

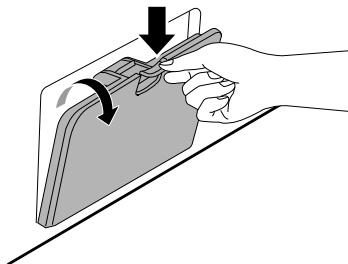

- Tapa sense ansa: empenyeu la tapa

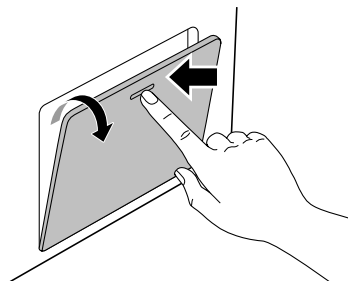

- 3 Primer retireu el tap del desguàs del tub de desguàs ❶ i després buideu l'aigua. Tot seguit, desenrosqueu lentament el filtre de la bomba del desguàs ❷ per buidar l'aigua que queda i procediu a retirar qualsevol residu o objecte del filtre.

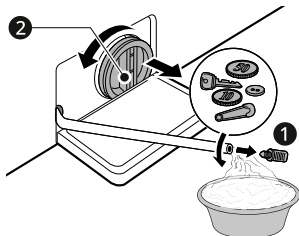

- 4 Després de netejar el filtre de la bomba del desguàs, reinserteu amb compte el filtre i cargoleu el tap del desguàs un altre cop en el sentit de les agulles del rellotge per evitar que quedi tort en enroscar-lo i que hi hagi fuites. Reinserteu el tap al tub del desguàs i torneu a col·locar el tub al seu suport.

- 5 Tanqueu la tapa de la coberta.

⚠ PRECAUCIÓ

- Aneu amb compte a l'hora de buidar l'aigua, ja que pot estar calenta.
- Activeu el programa de neteja del tambor un cop al mes (o més sovint, si cal) per eliminar l'excés de detergent i altres restes.

Netejar el calaix dispensador

El detergent i el suavitzant es poden acumular al calaix dispensador. Els detergents líquids es poden acumular al calaix dispensador i no buidar-se completament. Retireu el calaix i les altres peces i comproveu si hi ha productes de neteja acumulats **un o dos cops al mes**.

- 1 Extraieu el calaix dispensador de detergent estirant-lo enfora fins que el calaix s'aturi.
 - Aleshores estireu el calaix en compte cap enfora mentre premeu amb força el botó de desbloqueig.

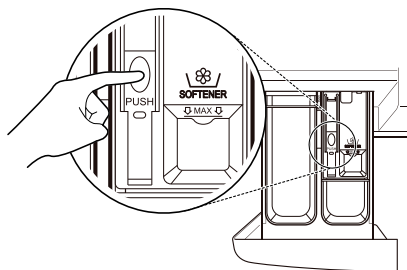

- 2 Elimineu l'acumulació de detergent i suavitzant.

- Esbandiu el calaix i els components del calaix amb aigua tèbia per eliminar l'acumulació de detergent i suavitzant. Utilitzeu només aigua per netejar el calaix dispensador. Eixugueu el calaix i els components dels calaix amb una tovallola o un drap.

3 Per netejar la boca del calaix, utilitzeu un drap o un raspall petit no-metàl·lic per netejar la cavitat.

- Elimineu tots els residus de les parts superior i inferior de la cavitat.

4 Netegeu la humitat del forat amb una tovallola o un drap.

5 Torneu a muntar els components del calaix als compartiments adequats i inseriu el calaix.

Assecadora

⚠️ ADVERTÈNCIA

- Retireu l'endoll quan netegeu l'aparell. Si no ho feu, podeu patir una descàrrega elèctrica.

Netejar els filtres de pelussa

⚠️ PRECAUCIÓ

- Netegeu els filtres de pelussa de la forma adequada consultant les següents instruccions. En cas contrari, és possible que la pelussa acumulada en el bescanviador de calor no es netegi correctament.

NOTA

- Descarregueu tota la roba de l'aparell abans d'extreure els filtres de pelussa.
- Torneu a col·locar els filtres de pelussa en el seu lloc després de netejar-los. Si els filtres de pelussa no estan en l'aparell, no podreu posar-lo en funcionament.
- En netejar els filtres, cal tirar la pelussa ha de tirar a les escombraries i no abocar-la pel desguàs per a evitar la dispersió de microplàstics en el sistema de reutilització d'aigües.

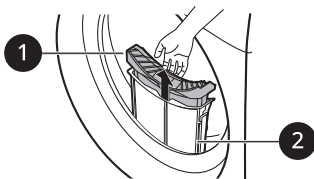

① Filtre interior

- Netegeu sempre el filtre interior abans i després de cada ús.

② Filtre exterior

- Netegeu el filtre exterior després d'assecar-lo 10 vegades o quan s'acumuli pelussa en el filtre exterior.
- Sonarà una campaneta després de cada 10 cicles d'assecat i la icona parpellejarà.

Netegeu el filtre interior

- 1 Extraieu el filtre interior del filtre exterior i, a continuació, obriu el filtre interior.
 - Obriu el filtre desplegant-lo en la direcció de les fletxes.

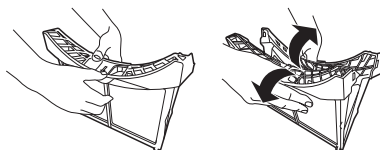

- 2 Netegeu primer un grup gran de pelusses i, a continuació, a continuació, netegeu les restes de pelussa a mà o amb un aspirador.

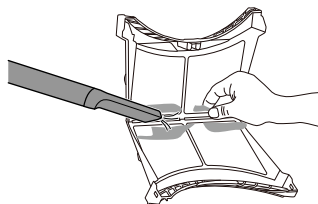

- Eviteu exercir una força excessiva per a no danyar el filtre.
- Assequeu completament el filtre si està humit. En cas contrari, poden produir-se olors en l'aparell.
- Rebutgeu el mocador usat en les escombraries.

- 3 Tanqueu completament el filtre empenyent cap avall el seu centre.

- Assegureu-vos que els costats esquerre i dret del filtre interior estiguin ben tancats.

- 4 Inseriu el filtre interior en el filtre exterior.

Netegeu el filtre exterior

- 1 Elimineu la pols o la pelussa al voltant de l'entrada del filtre.

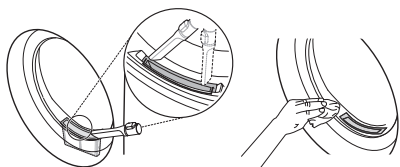

⚠ PRECAUCIÓ

- Quan la pelussa cau en l'entrada del filtre, pot causar un rendiment d'assecat menys eficient i augmentar el temps d'assecat.

- 2 Extraieu el filtre exterior.

- 3 Retireu el filtre interior.

- 4 Agarreu la vora superior del filtre exterior i obriu-lo.

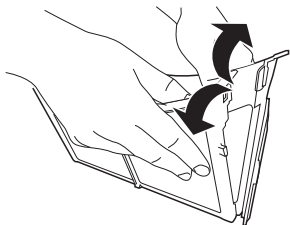

- 5 Netegeu el filtre de pelussa residual a mà o amb un aspirador.

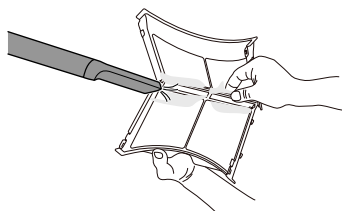

- Eviteu exercir una força excessiva per a no danyar el filtre.
- Assequeu completament el filtre si està humit. En cas contrari, poden produir-se olors en l'aparell.
- Rebutgeu el mocador usat en les escombraries.

- 6 Tanqueu el filtre exterior empenyent el lateral ❶ del filtre.

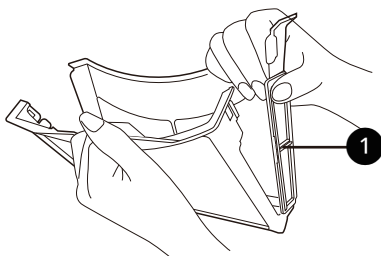

NOTA

- Assegureu-vos que el costat del filtre estigui ben tancat. En cas contrari, la pelussa acumulada en el filtre pot penetrar en l'aparell i degradar el rendiment de l'assecat.

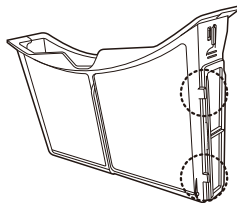

- 7 Tanqueu-los i torneu a col·locar els dos filtres de pelussa.

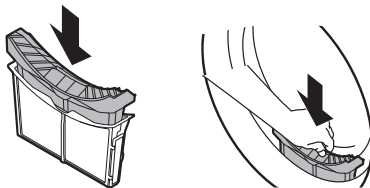

⚠ PRECAUCIÓ

- No carregueu ni traieu roba quan el filtre de pelussa no estigui en el seu lloc. La roba pot caure en l'entrada del filtre i provocar un mal funcionament de l'aparell.

Ventilant l'interior del tambor

Per a evitar olors, deixeu la porta lleugerament oberta per a ajudar a ventilar el tambor després del seu ús.

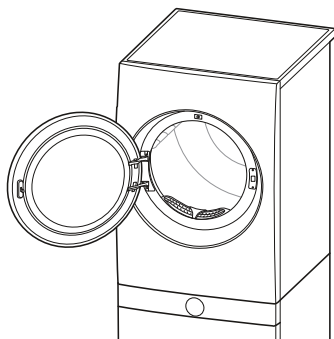

Netejar el sensor d'humitat

Aquest dispositiu detecta el nivell d'humitat de la roba durant el funcionament, per la qual cosa ha de netejar-se **una vegada cada sis mesos** per a eliminar qualsevol acumulació de calç en la superfície del sensor.

Netegeu els sensors de l'interior del tambor.

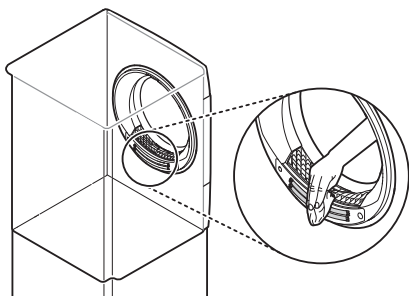

⚠ PRECAUCIÓ

- No netegeu el sensor d'humitat amb materials abrasius. Netegeu sempre el sensor amb una esponja acrílica seca i aspra.

Netejar la reixeta d'entrada d'aire fred

Aspireu la reixeta d'entrada d'aire fred de 3 a 4 vegades a l'any per a assegurar-vos que no s'acumulen pelusses o brutícia que puguin causar un flux d'aire inadequat. Desendolleu sempre l'aparell de la xarxa elèctrica abans de netejar-lo o aspirar-lo.

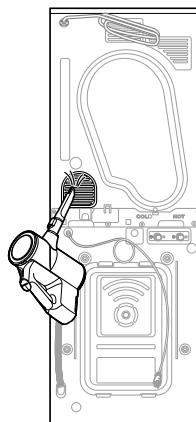

NOTA

- L'aire calent s'expulsa a través de la reixeta de ventilació.
- S'ha de preveure una ventilació adequada de l'habitació per a evitar la contaminació de l'aire a l'habitació procedent d'unitats que cremen altres combustibles, com ara focs oberts.

Utilitzar la característica de neteja del tambor

Amb el temps i l'ús, l'aparell pot formar olors desagradables que deixen la seva roba pudent després de l'assecat. Utilitzar aquesta funció de neteja **una vegada al mes (o després d'assecar 30 vegades)** ajuda a reduir les olors desagradables de l'aparell.

⚠️ PRECAUCIÓ

- Retireu tota la roba de l'aparell.

- 1 Enceneu l'aparell.
- 2 Premeu el botó **Limpieza del tambor**.
- 3 Mantingueu premut el botó **Inici/Pausa**.
 - Aquesta funció funciona durant aproximadament 3 hores.
- 4 Obriu la porta de l'assecadora perquè l'aire circuli prou per a expulsar les olors restants.

⚠️ ADVERTÈNCIA

- Per raons de seguretat, no permeteu que els nens o els animals entrin en l'aparell. En cas contrari, es poden provocar danys o lesions.

Utilitzar la característica de neteja del condensador

L'aparell renta automàticament les pelusses que s'acumulen en la superfície del condensador utilitzant l'aigua que es condensa de la roba durant el funcionament. Utilitzar aquesta funció de neteja **una vegada al mes (o després d'assecar 30 vegades)** ajuda a rentar les pelusses.

⚠️ PRECAUCIÓ

- Retireu tota la roba de l'aparell.

- 1 Obriu la porta de l'assecadora i traieu tant el filtre interior com l'exterior.

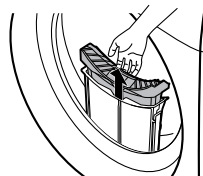

- 2 Aboqueu lentament 1 litre d'aigua neta en l'entrada.
 - No aboqueu l'aigua ràpidament, ja que es vessarà.
 - Si aboqueu més d'1,5 litres d'aigua en el compartiment, l'aigua tornarà a sortir.

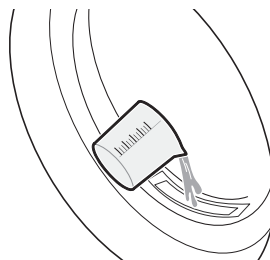

- 3 Torneu a col·locar els filtres interior i exterior i tanqueu la porta de l'assecadora.

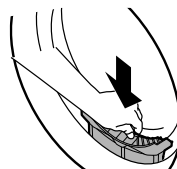

- 4 Enceneu l'aparell.
- 5 Premeu el botó **Limpieza del condensador**.
- 6 Mantingueu premut el botó **Inici/Pausa** per començar la neteja del condensador.

- La neteja del condensador es realitza durant 1 hora.

7 Obriu la porta de l'assecadora perquè l'aire circuli prou perquè la tina s'assequi millor després de la neteja.

⚠️ ADVERTÈNCIA

- Per raons de seguretat, no permeteu que els nens o els animals entrin en l'aparell. En cas contrari, es poden provocar danys o lesions.

Informació del llum LED

Aquest producte conté la font de llum de classe d'eficiència energètica G.

- La il·luminació LED s'encén i apaga automàticament en qualsevol dels següents casos:
 - en obrir i tancar la porta,
 - en prémer els botons **Encès/Apagat** i **Inici/Pausa**.
- El llum LED no és regulable.
- El llum LED no conté mercuri.
- Consulteu www.lg.com/global/recycling.

NOTA

- Aquesta característica pot variar segons el model adquirit.

Si el llum LED no funciona

Tanqueu la porta i torneu a obrir-la, o premeu el botó **Encès/Apagat**. Si el llum LED no s'encén, poseu-vos en contacte amb el centre d'informació al client d'LG Electronics. No intenteu retirar el llum LED.

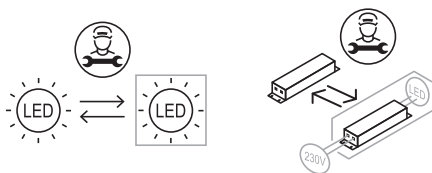

SOLUCIONAR PROBLEMES

L'ús de l'aparell en pot provocar errors i avaries. Les taules següents contenen possibles causes i comentaris per resoldre un missatge d'error o avaria. Us recomanem que llegiu les taules següents amb atenció per tal d'estalviar-vos el temps i els diners que us pot costar trucar al centre de servei d'LG Electronics.

Rentadora

Missatges d'error

Síntomes	Possible causa i solució
IE ERROR DE L'ENTRADA	<p>El subministrament d'aigua no és l'adequat en aquella ubicació. L'aigua no entra a l'aparell o hi entra lentament.</p> <ul style="list-style-type: none"> Comproveu una altra aixeta de la casa.
	<p>L'aixeta de subministrament d'aigua no està oberta del tot. L'aigua no entra a l'aparell o hi entra lentament.</p> <ul style="list-style-type: none"> Obriu l'aixeta completament.
	<p>El(s) tub(s) de subministrament d'aigua estan doblegats.</p> <ul style="list-style-type: none"> Redreceu el tub o reinstal·leu el tub d'entrada d'aigua.
	<p>El filtre del(s) tub(s) de subministrament està embussat.</p> <ul style="list-style-type: none"> Comproveu i netegeu el filtre de la vàlvula d'entrada després d'apagar les aixetes i retirar les connexions dels tubs a la rentadora.
UE ERROR DE DESEQUILIBRI	<p>L'aparell té un sistema que detecta i corregeix els desequilibris de l'aparell.</p> <ul style="list-style-type: none"> Pot ser que la roba estigui massa xopa al final del cicle, canvieu la disposició de la càrrega per permetre una bona centrifugació. Tanqueu la porta i premeu el botó Inici/Pausa. Pot ser que l'aparell trigui uns moments a començar la centrifugació. La porta ha d'estar bloquejada abans de fer la centrifugació.
	<p>La càrrega és massa petita. Aquest sistema pot aturar la centrifugació o interrompre tot el cicle de centrifugació si es carreguen articles pesats individuals (per exemple, una estora de bany, un barnús, etc.).</p> <ul style="list-style-type: none"> Afegiu 1 o 2 peces similars o peces de roba més petites per ajudar a equilibrar la càrrega. Tanqueu la porta i premeu el botó Inici/Pausa. Pot ser que l'aparell trigui uns moments a començar la centrifugació. La porta ha d'estar bloquejada abans de fer la centrifugació.
DE ERROR DE SORTIDA D'AIGUA	<p>El tub de desguàs està doblegat o obstruït. L'aigua de l'aparell no es buida o es buida lentament.</p> <ul style="list-style-type: none"> Netegeu i redreceu el tub de desguàs.

Síntomes	Possible causa i solució
DE ERROR DE SORTIDA D'AIGUA	El filtre del desguàs està embussat. <ul style="list-style-type: none"> • Comproveu i netegeu el filtre del desguàs.
dE / dE2 ERROR DE LA PORTA	La porta està oberta. <ul style="list-style-type: none"> • Tanqueu la porta i assegureu-vos que no hi ha res atrapat sota la porta que impedeixi tancar-la completament.
	Avaria del sensor de la porta. <ul style="list-style-type: none"> • Si us plau, truqueu el centre de servei d'LG. Podeu trobar el número de telèfon del vostre centre de servei local d'LG a la targeta de garantia.
EE ERROR DE CONTROL	Aquest és un error de control. <ul style="list-style-type: none"> • Desendolleu l'endoll i truqueu al servei tècnic.
LE ERROR DE BLOQUEIG DEL MOTOR	Càrrega excessiva del motor. <ul style="list-style-type: none"> • Deixeu reposar l'aparell durant 30 minuts fins que el motor s'hagi refredat i, aleshores, reinicieu el cicle.
FE ERROR PER VESSAMENT	L'aigua vessa per un possible defecte de la vàlvula d'aigua. <ul style="list-style-type: none"> • Tanqueu l'aixeta d'aigua. Desendolleu l'endoll. Truqueu al servei tècnic.
PE ERROR DEL SENSOR DE PRESSIÓ	Avaria del sensor del nivell d'aigua. <ul style="list-style-type: none"> • Tanqueu l'aixeta d'aigua. Desendolleu l'endoll. Truqueu al servei tècnic.
u5 ERROR DEL SENSOR DE VIBRACIONS	Avaria del sensor de la vibracions. <ul style="list-style-type: none"> • Truqueu al servei tècnic.
FF AVERIA PER CONGELACIÓ	El tub de subministrament/desguàs o la bomba de desguàs està congelat? <ul style="list-style-type: none"> • Introduïu aigua tèbia al tambor per descongelar el tub de desguàs i la bomba de desguàs. Cobriu el tub de desguàs amb una tovallola mullada i tèbia.
RE FUITA D'AIGUA	Fuites d'aigua. <ul style="list-style-type: none"> • Truqueu al servei tècnic.
PF APAGADA	Pot haver-se produït una apagada o un subministrament elèctric inadequat durant el funcionament. <ul style="list-style-type: none"> • Premeu el botó Inici/Pausa botó per reiniciar el cicle.

Sorolls que podeu sentir

Síntomes	Possible causa i solució
Espetecs i repics	<p>Pot ser que hi hagi objectes estranys com ara claus, monedes o imperdibles dins del tambor.</p> <ul style="list-style-type: none"> Atureu l'aparell, busqueu objectes estranys al tambor. Si el soroll continua després de reiniciar l'aparell, truqueu al servei tècnic.
Cops sords	<p>La roba pesada pot produir cops sords. Això sol ser normal.</p> <ul style="list-style-type: none"> Si el soroll continua, l'aparell probablement està desequilibrat. Atureu-lo i redistribuiu la roba.
	<p>La roba pot estar desequilibrada.</p> <ul style="list-style-type: none"> Poseu el programa en pausa i redistribuiu la roba quan la porta s'hagi desbloquejat.
Soroll de vibració	<p>No s'ha retirat els materials d'embalatge.</p> <ul style="list-style-type: none"> Retireu els materials d'embalatge.
	<p>La roba pot estar distribuïda de manera desequilibrada al tambor.</p> <ul style="list-style-type: none"> Poseu el programa en pausa i redistribuiu la roba quan la porta s'hagi desbloquejat.
	<p>No totes les potes regulables toquen el terra fermament i de manera equilibrada.</p> <ul style="list-style-type: none"> Vegeu les instruccions Anivellar l'aparell per ajustar l'anivellació de l'aparell.
	<p>El terra no és prou rígid.</p> <ul style="list-style-type: none"> Comproveu que el terra sigui sòlid i no es doblegui. Consulteu els Requisits del lloc d'instal·lació per triar una ubicació correcta.

Funcionament

Síntomes	Possible causa i solució
Hi ha una fuga d'aigua.	<p>Les canonades de desguàs de la casa estan obstruïdes.</p> <ul style="list-style-type: none"> Desembusseu les canonades de sanejament. Poseu-vos en contacte amb un lampista si cal.
	<p>El vessament el provoca una instal·lació inadequada del tub de desguàs o aquest està embussat.</p> <ul style="list-style-type: none"> Netegeu i redreueu el tub de desguàs. Comproveu i netegeu el filtre del desguàs regularment.
	<p>El tap del filtre de la bomba del desguàs no està ben col·locat.</p> <ul style="list-style-type: none"> Recol·loqueu el filtre de la bomba del desguàs.

Síntomes	Possible causa i solució
L'aparell no funciona.	El panell de control s'ha apagat per falta d'activitat. <ul style="list-style-type: none"> Això és normal. Premeu el botó Encès/Apagat per encendre l'aparell.
	L'aparell està desendollat. <ul style="list-style-type: none"> Assegureu-vos que el cable estigui ben endollat a una presa que funcioni.
	El subministrament d'aigua està tallat. <ul style="list-style-type: none"> Obriu l'aixeta de subministrament d'aigua completament.
	Els controls no estan configurats adequadament. <ul style="list-style-type: none"> Assegureu-vos que el programa estigui configurat correctament. Tanqueu la porta i premeu el botó Inici/Pausa.
	La porta està oberta. <ul style="list-style-type: none"> Tanqueu la porta i assegureu-vos que no hi ha res atrapat sota la porta que impedeixi tancar-la completament.
	El disjuntor/fusible s'ha disparat/cremat. <ul style="list-style-type: none"> Comproveu els disjuntors/fusibles de l'habitatge. Substituiu els fusibles o reestabliu el disjuntor. L'aparell hauria d'estar a una branca exclusiva del circuit. L'aparell reprendrà el programa des d'on s'havia aturat un cop es reestableixi l'alimentació elèctrica.
	Cal tornar a configurar el control. <ul style="list-style-type: none"> Premeu el botó Encès/Apagat, després torneu a seleccionar el programa desitjat i premeu el botó Inici/Pausa.
	No es va prémer el botó Inici/Pausa després de configurar el programa. <ul style="list-style-type: none"> Premeu el botó Encès/Apagat, després torneu a seleccionar el programa desitjat i premeu el botó Inici/Pausa. L'aparell s'apaga si no premeu el botó Inici/Pausa al cap d'un cert temps.
	Pressió de l'aigua extremadament baixa. <ul style="list-style-type: none"> Comproveu una altra aixeta de la casa per assegurar-vos que la pressió de l'aigua de la casa sigui l'adequada.
	L'aparell escalfa l'aigua o genera vapor. <ul style="list-style-type: none"> El tambor pot deixar de funcionar temporalment durant certs cicles mentre l'aigua s'escalfa de manera segura fins a la temperatura configurada.
Els botons no funcionen adequadament.	Pot ser que l'opció Bloqueo infantil estigui activada. <ul style="list-style-type: none"> Desactiveu l'opció Bloqueo infantil si cal.
La porta no s'obre.	La porta no es pot obrir per raons de seguretat un cop l'aparell s'ha posat en marxa. <ul style="list-style-type: none"> Això és normal. Podeu obrir la porta de manera segura un cop s'apagui .

Síntomes	Possible causa i solució
L'aparell no s'omple adequadament.	El filtre d'entrada està bloquejat. <ul style="list-style-type: none"> • Assegureu-vos que els filtres d'entrada de les vàlvules d'emplenament no estiguin bloquejats.
	Els tubs d'entrada poden estar doblegats. <ul style="list-style-type: none"> • Comproveu que els tubs d'entrada no estiguin doblegats ni embussats.
	Subministrament d'aigua insuficient. <ul style="list-style-type: none"> • Assegureu-vos que les aixetes d'aigua calenta i freda estiguin obertes del tot.
	Els tubs de subministrament calent i fred estan invertits. <ul style="list-style-type: none"> • Comproveu les connexions dels tubs de subministrament.
L'aparell no buida l'aigua.	Tub de desguàs doblegat. <ul style="list-style-type: none"> • Assegureu-vos que el tub de desguàs no estigui doblegat.
	El desguàs està situat més amunt d'1,2 m per sobre del terra. <ul style="list-style-type: none"> • Assegureu-vos que el tub de desguàs no estigui més amunt d'1,2 m per sobre de la base de l'aparell.
No es dispensa tot el detergent o no se'n dispensa gens.	S'utilitza massa detergent. <ul style="list-style-type: none"> • Seguiu les indicacions que us proporciona el fabricant de detergent.
	El filtre de la bomba del desguàs pot estar bloquejat. <ul style="list-style-type: none"> • Netegeu el filtre del desguàs.
La durada del cicle és superior a l'habitual.	La càrrega és massa petita. <ul style="list-style-type: none"> • Afegiu més peces perquè l'aparell pugui equilibrar les càrregues.
	Peces pesades barrejades amb peces més lleugeres. <ul style="list-style-type: none"> • Sempre intenteu rentar peces d'un pes similar per tal que l'aparell pugui distribuir equilibradament el pes de la càrrega per a la centrifugació.
	La càrrega està desequilibrada. <ul style="list-style-type: none"> • Redistribuiu la càrrega manualment si les peces s'han embolicat.
La fi del cicle s'ha endarrerit.	Es detecta un desequilibri o el programa per a l'eliminació d'espuma està activat. <ul style="list-style-type: none"> • Això és normal. El temps que queda que es mostra a la pantalla és només una durada estimada. La durada real pot variar.

Rendiment

Síntomes	Possible causa i solució
Eliminació de taques insuficient	<p>Taques fixades anteriorment.</p> <ul style="list-style-type: none"> Les peces que s'hagin rentat anteriorment poden tenir taques que hagin quedat fixades. Aquestes taques poden ser difícils d'eliminar i pot caldre rentar-les a mà o tractar-les abans per ajudar a eliminar-ne les taques.
Taques	<p>El lleixiu o suavitzant es dispensa massa aviat.</p> <ul style="list-style-type: none"> El compartiment del dispensador està massa ple. Això provoca que el lleixiu o el suavitzant es dispensin ràpidament. Mesureu sempre el lleixiu o suavitzant per evitar omplir-lo excessivament. Tanqueu el dispensador del detergent a poc a poc.
	<p>S'ha afegit el lleixiu o suavitzant directament a la roba del tambor.</p> <ul style="list-style-type: none"> Utilitzeu sempre el dispensador de detergent per assegurar-vos que el lleixiu o suavitzant es dispensi adequadament al moment correcte del programa.
	<p>La roba no estava ben classificada.</p> <ul style="list-style-type: none"> Renteu sempre la roba fosca separada de la de colors clars i blanc per evitar el descoloriment. No renteu mai peces molt brutes amb peces poc brutes.
Arrugues	<p>No s'ha descarregat l'aparell de seguida.</p> <ul style="list-style-type: none"> Retireu sempre les peces de roba de l'aparell tan bon punt el programa hagi acabat.
	<p>L'aparell està massa carregat.</p> <ul style="list-style-type: none"> L'aparell pot estar carregat completament, però el tambor no hauria d'estar atapeït de roba. La porta de l'aparell s'hauria de poder tancar amb facilitat.
	<p>Els tubs de subministrament d'aigua calenta i freda estan invertits.</p> <ul style="list-style-type: none"> Esbandidir amb aigua calenta pot generar arrugues a la roba. Comproveu les connexions del tub de subministrament.
	<p>La velocitat de centrifugació pot ser massa elevada.</p> <ul style="list-style-type: none"> Configureu la velocitat de centrifugació d'acord amb el tipus de roba.

Males olors

Síntomes	Possible causa i solució
Olor rànica o de resclosit de l'aparell	<p>L'interior de l'aparell no està ben net.</p> <ul style="list-style-type: none"> Activeu la funció Limpieza de la cuba regularment.

72 SOLUCIONAR PROBLEMES

Síntomes	Possible causa i solució
Olor rànica o de resclosit de l'aparell	Les males olors es poden deure a un tub de desguàs mal instal·lat, que pot actuar com un sifó (l'aigua torna a l'interior de l'aparell). <ul style="list-style-type: none">• Quan instal·leu el tub de desguàs, assegureu-vos que no queda doblegat ni bloquejat.
	Si el dispensador de detergent no es neteja regularment, es poden produir males olors per culpa de la floridura o substàncies estranyes. <ul style="list-style-type: none">• Extraieu i netegeu el dispensador de detergent, especialment el sostre i la base de la cavitat del dispensador.

Assecadora

Missatges d'error

Símtomes	Possible causa i solució
dE 1 / dE2 ERROR DE LA PORTA	<p>La porta s'ha obert mentre l'aparell està en funcionament o l'aparell està en funcionament sense que la porta estigui ben tancada.</p> <ul style="list-style-type: none"> Tanqueu la porta completament. Si dE 1 / dE2 no surt, truqueu al servei tècnic.
dE4 ERROR DE LA PORTA	<p>La detecció de l'interruptor de la porta no funciona correctament.</p> <ul style="list-style-type: none"> Desendol·leu l'endoll i truqueu al servei tècnic.
EE 1 / EE2 ERROR DE TEMPERATURA	<p>El sensor de temperatura no funciona correctament.</p> <ul style="list-style-type: none"> Desendol·leu l'endoll i truqueu al servei tècnic.
F1 ERROR DE TEMPERATURA	<p>La temperatura a l'interior del tambor ha augmentat sobtadament.</p> <ul style="list-style-type: none"> Desendol·leu l'endoll i truqueu al servei tècnic.
LE 1 ERROR DE BLOQUEIG DEL MOTOR	<p>El motor s'ha detingut sobtadament.</p> <ul style="list-style-type: none"> Comproveu si la quantitat de roba supera la capacitat de càrrega màxima. Desendol·leu l'endoll i truqueu al servei tècnic.
LE2 / RE ERROR DE COMPRESSOR	<p>El compressor s'ha detingut sobtadament.</p> <ul style="list-style-type: none"> Desendol·leu l'endoll i truqueu al servei tècnic.
OE ERROR BOMBA DE DESGUÀS	<p>El motor de la bomba de desguàs està avariats.</p> <ul style="list-style-type: none"> Desendol·leu l'endoll i truqueu al servei tècnic. <p>La temperatura ambient per a la instal·lació és inferior a zero.</p> <ul style="list-style-type: none"> La temperatura ambient per a la instal·lació és 5 - 35 °C.
drn ERROR DE DRENATGE D'AIGUA	<p>El tub de desguàs no està connectat correctament.</p> <ul style="list-style-type: none"> Connecteu el tub de desguàs de forma adequada. Comproveu si el tub de desguàs està lliure d'embussos o obstruccions i no està espessit darrere o sota l'assecadora. Si el missatge continua apareixent, desendol·leu el cable d'alimentació i truqueu al servei tècnic.
IF CAP ERROR DEL FILTRE DE PELUSSA	<p>El filtre de pelussa no està en l'aparell.</p> <ul style="list-style-type: none"> Inseriu el filtre de pelussa.

Síntomes	Possible causa i solució
P5 ERROR D'ALIMENTACIÓ	<p>El cable d'alimentació està mal connectat.</p> <ul style="list-style-type: none"> • Comproveu la connexió del cable d'alimentació. • Si el missatge continua apareixent, desendollem el cable d'alimentació i truqueu al servei tècnic.
[] <-> End	<p>Indica que l'assecadora està en pausa o que el tambor de l'assecadora gira periòdicament.</p> <ul style="list-style-type: none"> • Apagueu l'aparell i descarregueu tota la roba.

Funcionament

Síntomes	Possible causa i solució
L'aparell no s'encén.	<p>El cable d'alimentació no està ben endollat.</p> <ul style="list-style-type: none"> • Assegureu-vos que el cable d'alimentació estigui ben endollat a una presa de corrent amb presa de terra que coincideixi amb la placa de característiques de l'aparell.
	<p>S'ha fos el fusible de la casa, s'ha disparat el disjuntor o s'ha produït un tall de corrent.</p> <ul style="list-style-type: none"> • Restabliu el disjuntor o substituïu el fusible. No augmenteu la capacitat del fusible. Si el problema és una sobrecàrrega del circuit, feu que el corregeixi un electricista qualificat.
L'aparell no s'escalfa.	<p>S'ha fos el fusible de la casa, s'ha disparat el disjuntor o s'ha produït un tall de corrent.</p> <ul style="list-style-type: none"> • Restabliu el disjuntor o substituïu el fusible. No augmenteu la capacitat del fusible. Si el problema és una sobrecàrrega del circuit, feu que el corregeixi un electricista qualificat.
	<p>El cicle seleccionat no utilitza calor.</p> <ul style="list-style-type: none"> • Alguns cicles per defecte no utilitzen calor o assequen a l'aire. Seleccionem un cicle que permeti l'assecat amb calor.
Fuites d'aigua.	<p>El tub de desguàs opcional no està connectat correctament.</p> <ul style="list-style-type: none"> • Connecteu el tub de desguàs opcional de forma adequada.
	<p>La porta està tancada mentre hi ha roba o substàncies estranyes atrapades a la porta.</p> <ul style="list-style-type: none"> • Comproveu si hi ha roba o substàncies estranyes atrapades a la porta abans d'utilitzar l'aparell. Si es produeix una fuga d'aigua contínua, poseu-vos en contacte amb el centre d'informació al client d'LG Electronics.

Síntomes	Possible causa i solució
L'aparell funciona i es deté per si sol quan finalitza el cicle d'assecat.	<p>Així funciona l'opció antiarrugues.</p> <ul style="list-style-type: none"> Assegureu-vos que l'opció antiarrugues està activada. L'opció està dissenyada per a evitar les arrugues que es formen quan la roba no es descarrega ràpidament després del cicle d'assecat. Quan l'opció està activada, l'aparell funciona durant 10 segons i fa una pausa de 5 minuts. L'opció funciona fins a 2 hores.

Rendiment

Síntomes	Possible causa i solució
La robar triga massa en assecar-se.	<p>La càrrega no està ben classificada.</p> <ul style="list-style-type: none"> Separeu les peces pesades de les lleugeres. Les peces més pesades i grans triguen més en assecar-se. Les peces lleugeres en una càrrega amb peces pesades poden enganyar el sensor perquè els objectes lleugers s'assequen més ràpid.
	<p>Gran càrrega de teixits pesats.</p> <ul style="list-style-type: none"> Els teixits pesats triguen més a assecar-se perquè acostumen a retenir més humitat. Per ajudar a reduir i mantenir uns temps d'assecat més precisos per als teixits grans i pesats, separeu aquestes peces en càrregues petites d'un tamany similar.
	<p>Els controls de l'aparell no estan configurats adequadament.</p> <ul style="list-style-type: none"> Utilitzeu els ajustos de control apropiats per al tipus de càrrega que esteu assecant. Algunes càrregues poden requerir un ajust del nivell d'assecat per a un assecat adequat.
	<p>S'ha de netejar el filtre de pelussa.</p> <ul style="list-style-type: none"> Retireu la pelussa del filtre de pelussa després de cada cicle. Amb la pelussa retirada, sostingueu el filtre de pelussa cap a una llum per a veure si està brut o obstruït. Amb algunes càrregues que produeixen grans quantitats de pelussa, com ara tovalloles de bany noves, pot ser necessari aturar el cicle i netejar el filtre durant el cicle.
	<p>S'ha fos el fusible de la casa, s'ha disparat el disjuntor o s'ha produït un tall de corrent.</p> <ul style="list-style-type: none"> Restabliu el disjuntor o substituïu el fusible. No augmenteu la capacitat del fusible. Si el problema és una sobrecàrrega del circuit, feu que el corregeixi un electricista qualificat.
	<p>L'aparell està massa carregat.</p> <ul style="list-style-type: none"> Dividiu les càrregues extra grans en càrregues més petites per a millorar el rendiment i l'eficiència de l'assecat.

Síntomes	Possible causa i solució
<p>La roba triga massa en assecat-se.</p>	<p>L'assecadora és un model amb bomba de calor.</p> <ul style="list-style-type: none"> • Els models d'assecadora amb bomba de calor poden trigar més a assecat la roba. No obstant això, en comparació amb una assecadora convencional, en la qual l'escalfador consumeix molta més energia que el motor del tambor, una assecadora amb bomba de calor utilitza un bescanviador de calor més eficient i, en general, consumeix menys electricitat, fins i tot durant cicles llargs.
<p>El temps d'assecat no és constant.</p>	<p>Els ajustos de calor, la mida de la càrrega o la humitat de la roba no són constants.</p> <ul style="list-style-type: none"> • El temps d'assecat d'una càrrega variarà en funció del tipus de calor utilitzada (elèctrica), la mida de la càrrega, el tipus de teixit, la humitat de la roba i el filtre de pelusses. Fins i tot una càrrega desequilibrada en l'electrodomèstic pot provocar un centrifugat deficient, donant com a resultat roba més humida que trigarà més a assecat-se.
<p>Queden taques de greix o brutícia a la roba.</p>	<p>El suavitzant s'utilitza de forma incorrecta.</p> <ul style="list-style-type: none"> • Quan renteu roba que es vagi a assecat en l'aparell, utilitzeu la quantitat correcta de suavitzant recomanada pel fabricant.
	<p>Les peces netes i brutes s'assequen juntes.</p> <ul style="list-style-type: none"> • Utilitzeu l'aparell només per a assecat peces netes. La brutícia de la roba bruta pot transferir-se a la roba neta en la mateixa càrrega o en càrregues posteriors.
	<p>La roba no s'ha netejat o aclarit correctament abans d'introduir-la en l'aparell.</p> <ul style="list-style-type: none"> • Les taques a la roba seca podrien ser taques que no es van eliminar durant el procés de rentada. Assegureu-vos que la roba s'ha netejat o aclarit completament segons les instruccions de la vostra rentadora i detergent. Algunes taques difícils poden requerir un tractament previ abans de la rentada.
<p>La roba està arrugada.</p>	<p>La roba s'ha assecat durant massa temps (assecat excessiu.)</p> <ul style="list-style-type: none"> • Assecat massa una càrrega de roba pot fer que s'arrugui. Proveu amb un temps d'assecat més curt.
	<p>La roba ha estat massa temps en l'aparell després de finalitzar el cicle.</p> <ul style="list-style-type: none"> • Utilitzeu l'opció Anti arrugas.
<p>La roba està encongint.</p>	<p>No s'estan seguint les instruccions de cura de la roba.</p> <ul style="list-style-type: none"> • Per a evitar que la roba encongixi, consulteu i seguiu sempre les instruccions de cura dels teixits. Alguns teixits s'encongixen de manera natural en rentar-los. Altres teixits poden rentar-se però encongiran en assecat-se en l'aparell. Utilitzeu un ajust de calor baixa o sense calor.

Síntomes	Possible causa i solució
<p>Queden pelusses a la roba.</p>	<p>El filtre de pelusses no s'ha netejat correctament.</p> <ul style="list-style-type: none"> • Retireu la pelussa del filtre de pelussa després de cada cicle. Amb la pelussa retirada, sostingueu el filtre de pelussa cap a una llum per a veure si està brut o obstruït. Seguiu les instruccions de neteja. Amb algunes càrregues que produeixen grans quantitats de pelussa, com ara tovalloles de bany noves, pot ser necessari aturar el cicle i netejar el filtre durant el cicle.
	<p>La roba no s'ha classificat correctament.</p> <ul style="list-style-type: none"> • Alguns teixits produeixen pelusses (per exemple, una tovallola de cotó blanca) i han d'assecar-se per separat de les peces que atrapen pelusses (per exemple, uns pantalons de lli negre).
	<p>L'aparell està massa carregat.</p> <ul style="list-style-type: none"> • Dividiu les càrregues extra grans en càrregues més petites per a l'assecat.
	<p>S'han deixat mocadors, paper, etc., en les butxaques.</p> <ul style="list-style-type: none"> • Comproveu bé les butxaques abans d'assecar la roba.
<p>Estàtica excessiva després de l'assecat.</p>	<p>La roba s'ha assecat durant massa temps (assecat excessiu.)</p> <ul style="list-style-type: none"> • L'assecat excessiu d'una càrrega de roba pot provocar una acumulació d'electricitat estàtica. Ajusteu la configuració i utilitzeu un temps d'assecat més curt.
	<p>Assecar teixits sintètics, de planxat permanent o mesclades sintètiques.</p> <ul style="list-style-type: none"> • Aquests teixits són naturalment més propensos a l'acumulació d'electricitat estàtica. Proveu d'utilitzar suavitzant o utilitzeu un temps d'assecat més curt.
<p>La roba té taques d'humitat després d'un programa d'assecat.</p>	<p>Càrrega molt gran o molt petita. Una sola peça gran, com una manta o un edredó.</p> <ul style="list-style-type: none"> • Si les peces estan massa atapeïdes o massa disperses, el sensor pot tenir problemes per a llegir el nivell d'assecat de la càrrega. Utilitzeu un programa d'assecat temporitzat per a càrregues molt petites. • Els articles grans i voluminosos, com ara mantes o edredons, a vegades poden enrotllar-se formant una bola atapeïda de tela. Les capes exteriors s'assecaran i es registraran en els sensors, mentre que el nucli interior romandrà humit. Quan assequeu una sola peça voluminosa, pot ser útil detenir el cicle una o dues vegades i tornar a col·locar la peça per a deshumidificar-la i exposar les zones humides. • Per assecar algunes peces humides restants d'una càrrega molt gran o unes taques d'humitat en una peça gran després que s'hagi completat un programa d'assecat, buideu el filtre de pelussa i, a continuació, configureu un programa d'assecat programat per a acabar d'assecar-ho tot.

Males olors

Síntomes	Possible causa i solució
L'aparell fa una olor desagradable.	<p>Esteu utilitzant l'aparell per primera vegada?</p> <ul style="list-style-type: none"> L'olor la causa el material de goma de l'interior de l'aparell. L'olor és normal quan l'aparell és nou i desapareix després que hàgiu realitzat diverses rentades.
	<p>Sentiu una olor durant l'ús?</p> <ul style="list-style-type: none"> No excediu la quantitat de detergent recomanada pel fabricant quan renteu la roba. L'excés de detergent pot acumular-se a la roba i causar olors. Deixar la roba dins la rentadora o l'assecadora una vegada finalitzat el cicle pot provocar males olors. Descarregueu la roba ràpidament quan acabi el cicle. Per als models sense ventilació, deixeu la porta de l'assecadora oberta després de l'assecat, o utilitzeu el topall magnètic de la porta (en alguns models) per a mantenir la porta lleugerament entreoberta. Si l'olor procedeix de la rentadora, seguiu les instruccions del manual del producte per a netejar la tina/tambor de la rentadora. Mantingueu nets tots dos filtres de pelussa. Els filtres de pelussa obstruïts o bruts poden causar olors. Després de netejar el filtre de pelussa, deixeu que s'assequi completament abans d'utilitzar-lo. Executeu periòdicament els cicles Limpieza del tambor i Limpieza del condensador seguint les instruccions de la secció MANTENIMENT.

Comuns

Wi-Fi

Síntomes	Possible causa i solució
El vostre electrodomèstic i telèfon intel·ligent no estan connectats a la xarxa Wi-Fi.	<p>La contrasenya de la xarxa Wi-Fi a la qual intenteu connectar-vos és incorrecta.</p> <ul style="list-style-type: none"> Cerqueu la xarxa Wi-Fi connectada al vostre telèfon intel·ligent i elimineu-la, després registreu el vostre aparell a LG ThinQ.
	<p>Les dades mòbils del vostre telèfon intel·ligent estan activades.</p> <ul style="list-style-type: none"> Desactiveu les dades mòbils del vostre telèfon intel·ligent i registreu l'aparell mitjançant la xarxa Wi-Fi.
	<p>El nom de la xarxa sense fil (SSID) està mal configurat.</p> <ul style="list-style-type: none"> El nom de la xarxa sense fil (SSID) hauria de ser una combinació de números i lletres en anglès. (No utilitzeu caràcters especials.)

Síntomes	Possible causa i solució
El vostre electrodomèstic i telèfon intel·ligent no estan connectats a la xarxa Wi-Fi.	La freqüència de l'encaminador no és 2,4 GHz. <ul style="list-style-type: none"> Només s'admet una freqüència d'encaminador de 2,4 GHz. Configureu l'encaminador sense fil a 2,4 GHz i connecteu l'aparell a l'encaminador sense fil. Per a comprovar la freqüència de l'encaminador, consulteu al vostre proveïdor de serveis d'Internet o al fabricant de l'encaminador.
	Hi ha massa distància entre l'aparell i l'encaminador. <ul style="list-style-type: none"> Si hi ha massa distància entre l'aparell i l'encaminador, el senyal pot ser massa feble i la connexió pot no estar ben configurada. Canvieu la ubicació de l'encaminador perquè estigui més a prop de l'aparell.

Atenció al client i servei tècnic

Poseu-vos en contacte amb un centre d'informació al client d'LG Electronics.

- Per trobar personal de servei tècnic autoritzat d'LG Electronics, visiteu el nostre lloc web www.lg.com i seguiu les instruccions que hi trobareu.
- No es recomana fer reparacions pel vostre compte, ja que podríeu danyar encara més el dispositiu i anul·lar la garantia.
- Les peces de recanvi a les quals fa referència el Reglament 2019/2023 (Rentadora) , 2023/2533 (Assecadora) estan disponibles per a una durada mínima de 10 anys.

