

사용설명서

스탠드에어컨

제품을 사용하기 전에 '안전을 위한 주의 사항'을 반드시 읽고 정확하게 사용하십시오.

본 설명서는 제품을 사용하는 사람이 언제든지 볼 수 있는 장소에 보관하십시오.

제품 보증서는 본 설명서에 포함되어 있습니다.

본 제품은 실내 냉방을 위한 **가정용**이므로 **상업용, 실험용, 산업용** 등으로 사용을 금지합니다.

설치공사는 전문 기술이 필요하므로 설치 전문점 또는 서비스 센터에서 설치되어야 합니다.

설치공사 때문에 발생한 문제는 설치자의 책임이며, 이 경우 무상 서비스를 시행하지 않습니다.

모델명 : FQ17M7SN 시리즈



MFL70263901
Rev.01_071218

QRcode를 통해



LG전제품
만년보증
서비스

자세한 사용 방법은 LG 홈페이지 또는
스마트기기로 확인할 수 있습니다.

www.lge.co.kr

차 례

본 설명서는 공용으로 제작되어 구입한 제품과 다른 이미
지나 내용이 포함되어 있을 수 있습니다.

본 설명서는 회사 사정에 따라 변경될 수 있습니다.

안전을 위한 주의 사항	03
사용하기	09
사용하기 전 알아두기.....	09
각 부 명칭.....	10
제품 조작부 구성.....	11
조작부 버튼 사용하기.....	12
리모컨 사용하기.....	13
냉방/제습/송풍 운전 사용하기.....	15
온도 및 바람 세기 설정하기.....	16
좌우바람 설정하기.....	17
아이스 쿨파워 사용하기.....	17
쿨샤워 사용하기.....	18
숲속바람 사용하기.....	18
열대야 절전 숙면(취침) 기능 사용하기.....	19
예약 설정하기.....	19
전력량 확인하기.....	20
습도 확인하기.....	20
자동건조 설정하기.....	21
디스플레이 켜기/끄기.....	21
365 공기청정 사용하기.....	22
스마트 기능 사용하기	23
LG SmartThinQ 애플리케이션 사용하기.....	23
관리하기	25
필터 청소 및 교체하기.....	25
필터 교체 알림 기능.....	26
제품 보관하기.....	27
고장 신고 전 확인 사항	28
제품 보증서	32
제품 에너지 효율 등급 표기	34
폐가전 처리 절차	34

안전을 위한 주의 사항

다음에 표기되어 있는 안전 관련한 주의 사항들은 제품을 안전하고 정확하게 사용하여 예기치 못한 위험이나 손해를 사전에 방지하기 위한 것입니다.

주의 사항은 '경고'와 '주의'의 두 가지로 구분되어 있으며, 의미는 다음과 같습니다.

! 이 그림 기호는 위험을 끼칠 우려가 있는 사항과 조작에 대하여 주의를 환기시키기 위한 기호입니다. 이 기호가 있는 부분은 위험 발생을 피하기 위하여 주의 깊게 읽고 지시에 따라야 합니다.

! 경고 - 지시 사항을 위반할 경우 심각한 상해나 사망에 이를 가능성이 있는 경우를 나타냅니다.

! 주의 - 지시 사항을 위반할 경우 경미한 상해나 제품 손상의 가능성이 있는 경우를 나타냅니다.

이 기기는 가정용(B급) 전자파 적합기기로서 주로 가정에서 사용하는 것을 목적으로 하며, 모든 지역에서 사용할 수 있습니다.

권장 안전 사용 기간: 7년

권장 안전 사용 기간을 초과하여 사용 시 사용 환경 또는 제품 노후로 인하여 안전 사고가 발생할 수 있습니다. 권장 안전 사용 기간 내에 안전 점검을 받을 것을 권장합니다. (안전 점검은 유료 서비스입니다.)

! 경고

전원 관련

전원 플러그를 하나의 콘센트에 여러 개 동시에 사용하지 말고 반드시 정격 전압 및 전류 이상의 콘센트를 사용하십시오.

- 화재의 원인이 됩니다.
- 차단기가 작동하여 전원이 꺼질 수 있습니다.

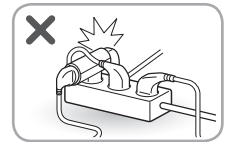

전원 플러그나 주 전원 스위치를 젖은 손으로 만지지 마십시오.

- 감전 또는 상해의 원인이 됩니다.

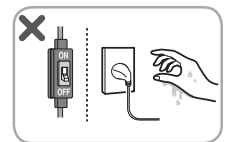

전원선을無理하게 구부리거나, 잡아 당기거나, 비틀거나 묶지 마십시오. 또한, 금속부에 걸거나 무거운 물체를 올려 놓거나, 사이에 끼워 넣거나, 제품 뒤쪽으로 밀어 넣지 마십시오.

- 감전 또는 화재의 원인이 됩니다.

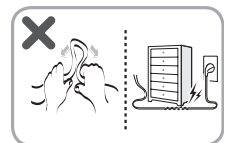

전원 플러그를 뽑 때는 전원선을 당기지 말고 반드시 전원 플러그를 잡고 빼십시오.

- 감전 또는 상해의 원인이 됩니다.

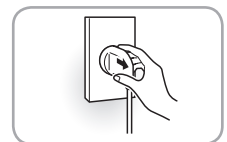

전원 플러그가 위로 향하거나 제품 뒷면에 눌리지 않도록 주의하십시오.

- 전원 플러그에 물이 유입되거나 전원 플러그가 손상되어 감전 또는 화재의 원인이 됩니다.

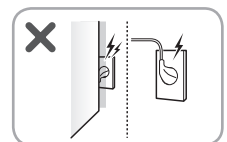

전원선의 길이를 연장하거나 개조하여 사용하지 마십시오.

- 감전 또는 화재의 원인이 됩니다.

제품 전용선을 반드시 정격 전압, 주파수, 전류 조건에 맞게 사용하십시오.

- 감전 또는 화재의 원인이 됩니다.

설치, 서비스, 수리 시 반드시 주 전원을 차단하십시오. 제품이 조립되지 않은 상태에서 전원을 연결하지 마십시오.

- 감전, 화재, 사망의 원인이 됩니다.

전원선 또는 전원 플러그가 손상되었거나, 전원 콘센트의 구멍이 헐거울 때는 사용을 중단하고 LG전자 서비스 센터로 연락하여 교체를 받으십시오.

- 감전 또는 화재의 원인이 됩니다.

천둥 또는 번개가 칠 때나 오랫동안 사용하지 않을 경우에는 전원 플러그를 빼거나 주 전원 스위치를 내려주십시오.

- 감전, 화재, 고장의 원인이 됩니다.

전원 플러그에 물기나 먼지를 완전히 제거한 후 콘센트에 단단히 꽂아 주십시오.

- 감전 또는 화재의 원인이 됩니다.

주 전원 스위치를 내리거나 전원 플러그를 빼서 에어컨을 끄지 마십시오.

- 감전 또는 화재의 원인이 됩니다.

제품 또는 전원선 가까이에서 전열 기구를 사용하거나 보관하지 마십시오.

- 감전 또는 화재의 원인이 됩니다.

사용 관련

어린이 또는 애완동물이 제품 위에 올라가지 않도록 하십시오.

- 상해 또는 제품 고장의 원인이 됩니다.

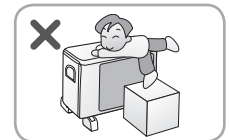

가스가 누출되었을 때는 제품이나 전원선을 조작하지 말고 창문을 열어 실내를 환기시키십시오.

- 폭발, 화재, 상해의 원인이 됩니다.

제품에서 이상한 소리나 냄새 또는 연기가 나면 전원 플러그를 빼거나 주 전원 스위치를 내려주십시오.

- 감전 또는 화재의 원인이 됩니다.

제품 바람이 미치는 곳에서는 연소기구를 사용하지 마십시오.

- 화재의 원인이 됩니다.

제품을 안전하게 사용하기 위해 어린이 또는 인지력이 부족한 사람의 경우, 보호자의 주의가 필요합니다.

- 상해의 원인이 됩니다.

제품 내부로 물이 들어가거나 침수된 경우 사용을 중단하고 LG전자 서비스 센터에 연락하십시오.

- 감전 또는 화재의 원인이 됩니다.

연소기구와 함께 운전할 때는 수시로 실내를 환기하십시오.

- 화재 또는 질식의 원인이 됩니다.

제품에 물을 뿌리지 마십시오.

- 감전 또는 고장의 원인이 됩니다.

제품을 임의로 분해, 수리, 개조하지 마십시오. 재설치를 할 경우에는 LG전자 서비스 센터에 연락하십시오.

- 감전, 화재, 상해, 사망의 원인이 됩니다.

무겁거나 깨지기 쉬운 물건, 액체류, 가연성 물질, 인화성 물질(양초, 램프 등)을 제품에 올려놓지 마십시오.

- 감전, 상해, 화재의 원인이 됩니다.

화기, 가연성 물질(에테르, 벤젠, 알콜, 약품, LP가스, 가연성 스프레이, 살충제, 방향제, 화장품 등), 인화성 물질(양초, 램프 등)을 제품 근처에서 사용하거나 보관하지 마십시오.

- 화재 또는 상해의 원인이 됩니다.

운전 중 흡입구 또는 토출구에 손가락이나 막대기를 넣지 마십시오.

- 상해의 원인이 됩니다.

실내기 근처에 다른 제품이나 물건을 두지 마십시오.

- 감전, 화재, 재산 손상의 원인이 됩니다.

제품 내의 전기부품에 물이나 이물질이 들어간 경우 반드시 주 전원을 차단하고 LG전자 서비스 센터에 연락하십시오.

- 감전 또는 화재의 원인이 됩니다.

운전 중에 실내기 또는 실외기의 흡입구를 열지 마십시오.

- 감전, 상해, 고장의 원인이 됩니다.

장시간 사용으로 설치대가 손상되지 않았는지 주의하십시오.

- 상해 또는 사고의 원인이 됩니다.

제품 고장 시 LG전자 서비스 센터의 수리기술자가 수리할 때까지 제품을 사용하지 마십시오.

- 제품 손상의 원인이 됩니다.

조그마한 동물이나 애완동물이 전원선을 갉아먹지 않도록 주의하십시오.

- 감전 또는 화재의 원인이 됩니다.

밀폐된 공간에서 오랫동안 사용하지 마시고, 때때로 환기시키십시오.

- 질식의 원인이 됩니다.

리모컨 건전지 교체 시 동일한 형태의 건전지 2개를 동시에 교체하십시오.

- 폭발 또는 화재의 원인이 됩니다.

리모컨 건전지는 충전 또는 분해하거나 화기에 버리지 마십시오.

- 폭발 또는 화재의 원인이 됩니다.

전압이 불안정한 지역에서 장시간 사용하지 마십시오.

- 감전 또는 고장의 원인이 됩니다. 일부 제품의 경우, 제품 보호를 위해 자동으로 정지할 수 있습니다.

운전 중에 정전이 될 경우, 전원 플러그를 빼거나 주 전원 스위치를 내리십시오.

- 화재 또는 고장의 원인이 됩니다.

센서 구멍에 이물질을 넣거나 물을 뿌리지 마십시오.

- 화재의 원인이 됩니다.

청소 관련

청소 시에는 제품을 끈 후 반드시 주 전원 스위치를 내리거나 전원 플러그를 빼십시오.

- 감전 또는 화재의 원인이 됩니다.

제품 내부 세척이 필요한 경우, LG전자 서비스 센터에 연락하십시오.

- 감전, 화재, 고장의 원인이 됩니다.

솔벤트류(알코올, 시너, 아세톤 등)의 화학 약품으로 청소하지 마시고 극세사 재질의 부드러운 천으로 청소하십시오.

- 화재, 제품 변형, 변색, 손상의 원인이 됩니다.

폐기 관련

포장재(비닐, 스티로폼 등)는 어린이가 손대지 않도록 폐기하십시오.

- 질식의 원인이 됩니다.

주의

사용 관련

지나친 냉방을 피하고, 장시간 사용 시 실내를 환기하십시오.

- 건강을 해치게 됩니다.

흡입구 또는 토출구를 막거나 주변에 장애물을 두지 마십시오.

- 고장 또는 사고의 원인이 됩니다.

실내기 뒷면이 커튼 등의 장애물에 막히거나 직사광선에 노출되지 않도록 하십시오.

- 제품 성능 저하 또는 오작동의 원인이 됩니다.

동식물, 정밀기기, 미술품의 보존 등 특수한 용도 또는 장소에는 사용하지 마십시오.

- 재산 손해의 원인이 됩니다.

제품에서 나오는 물을 마시지 마십시오.

- 배탈의 원인이 됩니다.

건전지 액이 피부에 묻었을 경우 깨끗한 물로 씻고, 필요 시 의사에게 문의하십시오.

- 건강을 해치게 됩니다.

제품을 사용할 때는 차단기의 스위치가 올라가 있는지 확인하십시오.

- 차단기의 스위치가 올라가 있지 않은 경우 실외기가 동작하지 않으며, 스탠드형과 벽걸이형 제품 모두 동작하지 않습니다.

제품을 밀거나 제품에 매달리지 마십시오.

- 제품 손상 또는 상해의 원인이 됩니다.

연결배관은 뜨거울 수 있으므로 손을 대지 마십시오.

- 상해의 원인이 됩니다.

LG에서 공급하지 않는 실외기 토출 에어가이드 (바람막이)를 제품에 설치하지 마십시오.

- 제품 성능 저하 또는 고장의 원인이 됩니다.

제품 운전 시 좌측 또는 우측 토출구 덮개를 강제로 움직이지 마십시오.

- 제품 고장의 원인이 됩니다.

제품 하단에 과도한 충격을 주지 마십시오.

- 제품 손상의 원인이 됩니다.

어린이가 건전지를 삼키지 않도록 주의하십시오.

- 건전지는 유아의 손이 닿지 않는 곳에 두십시오. 만일 어린이가 먹은 경우 즉시 의사와 상담하십시오.

송곳이나 날카로운 물건으로 버튼을 누르지 마십시오.

- 고장의 원인이 됩니다.

이동식 차량(캠핑카), 선박, 비행기 등의 내부에 제품을 설치하지 마십시오.

- 특수한 조건에서 사용이 가능한지 가까운 LG전자 서비스 센터에 반드시 문의하십시오.

제품의 열교환기는 표면이 날카로우니 청소 시 주의하십시오.

- 상해의 원인이 됩니다.

장기간 사용하였거나 열교환기가 오염된 경우 LG전자 서비스 센터에 의뢰하여 청소하십시오.

- 제품 성능 저하 또는 고장의 원인이 됩니다.

냉매를 직접 빼거나 주입하지 마십시오.

- 냉매를 교환하거나 추가로 넣으실 때는 반드시 LG전자 서비스 센터에 연락하십시오.

신체, 감각, 정신 능력이 결여된 사람 또는 경험과 지식이 부족한 사람(어린이 포함)은 보호자의 감독이나 지시 없이 본 제품을 안전하게 사용할 수 없습니다. 안전한 사용을 위하여 보호자가 감독하십시오.

- 감전, 화재, 화상, 상해의 원인이 됩니다.

사용하기

사용하기 전 알아두기

냉방에 장애가 되는 전열기나 장애물이 없는 장소에 설치해주세요.

- 냉방 시에는 장애가 되는 다리미와 같은 전열기의 사용을 삼가고, 사람이 출입하는 문 근처나 에어컨 흡입구 및 배출구 근처에 바람을 막는 장애물이 없는 장소에 설치합니다.

에어컨 운전 중에 커튼 또는 블라인드 등으로 직사광선을 막아주세요.

- 여름철 창문을 통해 들어오는 열은 20~30 %이며, 실내로부터 빼앗기는 열은 10 %라고 합니다. 에어컨 사용 시 커튼이나 블라인드로 창문에서 들어오는 직사광선을 막아주면 실내 온도가 약 2 °C 떨어집니다.

에어컨의 희망온도를 너무 낮게 설정하지 마세요.

- 필요 이상으로 온도를 낮추어 설정하면 전기 소모량이 증가하며, 에어컨이 장시간 강력하게 운전해야 하기 때문에 고장의 원인이 될 수 있습니다. 또한 지나친 실내와 실외의 온도차는 건강에 해로우며, 여름철 발생하는 냉방병의 원인이 되기도 합니다. 가정에서는 설정 온도를 25 °C ~ 26 °C로 맞추어 놓으면 알맞습니다.

에어컨과 선풍기를 함께 사용해주세요.

- 에어컨을 약으로 틀고, 선풍기를 틀면 에어컨을 강으로 운전하는 것 같이 시원하며, 전기료도 훨씬 절약됩니다.

에어컨 사용 시 자주 켜거나 끄지 마세요.

- 인버터 제품의 경우 희망온도에 가까워 질수록 에어컨 스스로 운전 주파수를 줄여 절전 운전을 하므로 제품을 자주 켜거나 끌 경우 전기세가 더 많이 나올 수 있습니다.

장시간 사용하지 않을 때는 전원 플러그를 뽑거나 주 전원 스위치를 차단시켜주세요.

- 장시간 사용하지 않을 때는 전원 플러그를 뽑거나 에어컨 전용차단기를 내려주세요. 불필요한 전기를 아낄 수 있고, 실외기로 항상 전기가 흐르므로 이를 차단하면 낙뢰, 폭우 등 천재지변에 안전할 수 있습니다.

필터를 깨끗이 청소해주세요.

- 필터에 먼지가 끼면 냉방 능력이 떨어지고, 전기 요금이 많이 나옵니다. 가정에서 에어컨 필터를 2주에 1번씩 청소해주면 3~5 %의 절전 효과를 볼 수 있습니다. 흡연이 많은 장소나 업소에서는 1개월에 한번 이상, 그 외의 장소는 3개월에 한번씩 청소해 주면 좋습니다.

아래의 운전 조건에서 에어컨을 사용해주세요.

- 아래의 온도 조건 이외에서 운전할 경우 안전장치가 작동하여 운전이 정지될 수가 있습니다. 습도가 높은 곳에서 냉방 운전 시 에어컨에 이슬이 맺힐 수 있습니다.

	최고	최저
실내온도	32 °C	18 °C
실외온도	48 °C	18 °C
실내습도	상대습도 80% 이하	

실외기가 설치된 곳에 온도가 높아지면 찬 바람이 안 나오며, 실내기 디스플레이에 "Od" 표시가 나타날 수 있습니다. "Od" 표시 발생 시 아래와 같이 조치하여 주세요.

- 실외기실 갤러리 또는 방충망을 열어주세요.

- 실외기실 갤러리 또는 방충망을 열지 않고 사용 시 온도 상승에 의해 제품이 운전 또는 정지를 반복하거나 시원한 바람이 나오지 않을 수 있습니다. 레버(손잡이)를 아래 그림과 같이 조작해주세요.

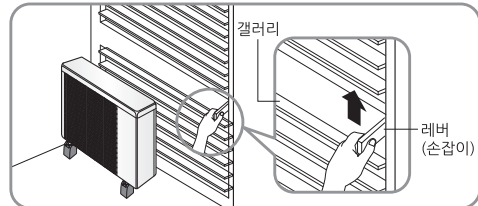

- 실외기 주변 장애물을 치워주세요.

- 실외기 주변에 장애물이 있으면 냉방 성능이 떨어지고 전기세가 많이 나올 수 있습니다.

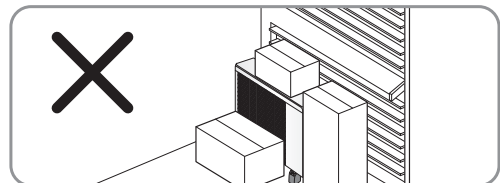

- 환기창 개방 후 제품을 Off 후에 On하시면 "Od" 표시가 사라집니다.

각 부 명칭

실내기

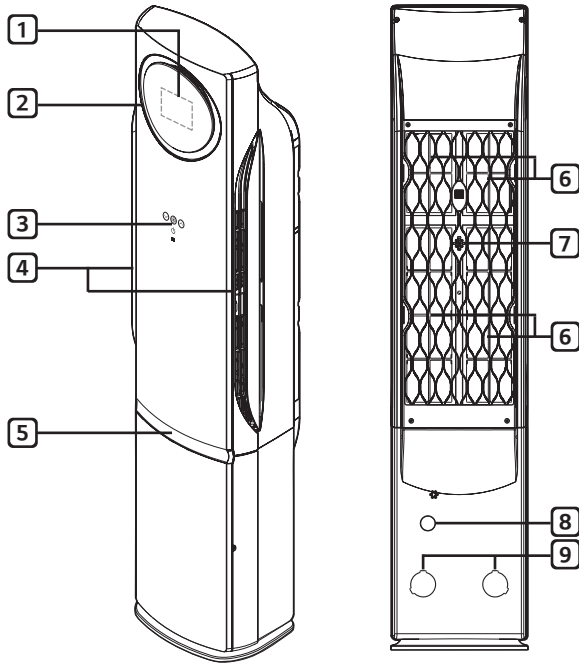

- ① 매직 디스플레이
- ② 매직 윈도우(토출구)
- ③ 소프트 터치 버튼
- ④ 좌, 우측 토출구
- ⑤ 하단 토출구
- ⑥ 극세필터
- ⑦ 실내 온도 센서
- ⑧ 드레인 홀
- ⑨ 배관 홀

실외기

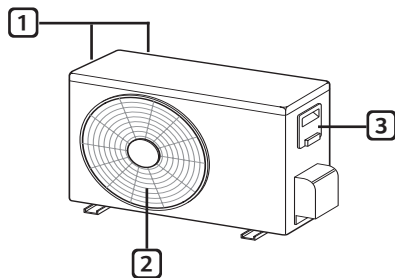

- ① 공기 흡입구
- ② 공기 토출구
- ③ 컨트롤 커버

알아두기

- 모델에 따라 실내기 또는 실외기 외관이 다를 수 있습니다.

제품 조작부 구성

표시부



- ① 실내온도/희망온도/전력량 표시
- ② 운전 상태/예약 설정/공기청정 운전/Wi-Fi 표시
- ③ 바람세기 표시

버튼부

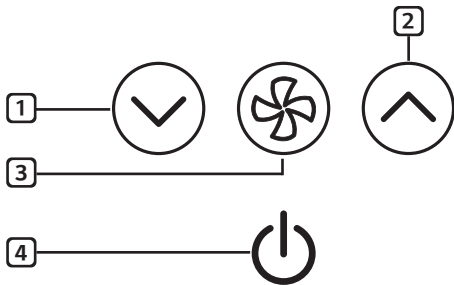

- ① 온도 조절(저) 버튼
- ② 온도 조절(고) 버튼
- ③ 바람세기 버튼
- ④ 운전/정지 버튼

알아두기

- 표시부에 있는 모든 기능이 표시된 상태입니다.
- 소프트 터치 버튼은 신체 접촉에 반응하여 동작합니다.
- 소프트 터치 버튼을 사용할 때는 손가락을 버튼 표시부 위로 살짝 접촉시켜 주세요.
- 소프트 터치 버튼을 무리하게 누르지 마세요. 고장의 원인이 됩니다.
- 소프트 버튼 사용 시 원하는 버튼 위치를 정확히 누르지 않을 경우 해당 기능이 실행되지 않고 오동작을 일으킬 수 있으니 버튼 위치를 정확히 눌러주세요.
- 버튼 표시부 위에 이물질이 있거나 형균이나 장갑 등으로 누를 경우에는 동작하지 않을 수도 있습니다.
- 표시된 단축키 외의 버튼을 임의로 조합하여 사용하지 마세요. 제품 이상의 원인이 됩니다.
- 표시부에 나타나는 부분은 모델별 기능에 따라 다를 수 있습니다.

조작부 버튼 사용하기

버튼 잠금 기능 설정하기

어린이가 마음대로 조작하여 발생할 수 있는 사고나 고장 등을 방지하기 위해 소프트 터치 버튼 잠금 기능을 설정할 수 있습니다.

- 아래 그림과 같이 두 개의 버튼을 동시에 3초간 누르면 기능이 설정되며, 제품 디스플레이에 "CL" 표시가 나타납니다. 한번 더 누르면 기능이 해제됩니다.

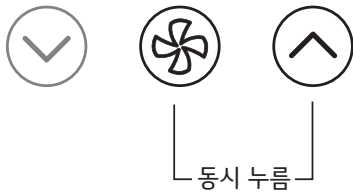

알아두기

- 버튼 잠금 기능이 설정되어 있어도 리모컨은 정상적으로 동작합니다.

디스플레이 켜기 또는 끄기

디스플레이를 켜거나 끄고 싶을 때 사용해주세요.

- 아래 그림과 같이 두 개의 버튼을 동시에 3초간 누르면 기능이 설정되며, 한번 더 누르면 기능이 해제됩니다. 기능 해제 시 제품 디스플레이에 "OF" 표시가 잠시 나타난 후 화면이 꺼집니다.

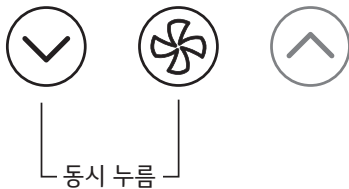

알아두기

- 디스플레이가 꺼진 상태에서 버튼을 누를 경우 밝기가 다시 설정되면서 디스플레이가 켜집니다.

리모컨 사용하기

리모컨 건전지 장착하기

1 건전지 뚜껑을 열어 주세요.

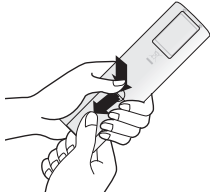

2 리모컨 내부의 +, - 방향 표시대로 건전지를 넣으세요.

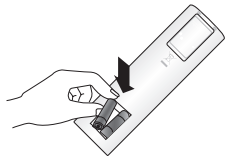

3 건전지 뚜껑을 닫아 주세요.



⚠ 주의

- 발로 밟거나 강한 충격을 주지 마십시오.
- 물과 습기가 많은 곳에서는 사용하지 마십시오.
- 화기, 열기가 있는 곳에서는 사용하지 마십시오.
- 리모컨을 오랫동안 사용하지 않을 경우 건전지 액이 흘러 고장의 원인이 될 수 있으니 건전지를 모두 꺼내어 보관해 주십시오.
- 사용한 건전지를 분해 또는 재충전하지 마시고, 화기 또는 열기가 있는 곳에는 버리지 마십시오. 폭발의 위험이 있습니다.

알아두기

- 리모컨 분실 시 가까운 서비스 센터에서 구입할 수 있습니다.
- 여러 버튼을 동시에 누르지 마세요. (동시에 여러 버튼을 누르면 작동이 안됩니다.)
- 리모컨을 사용할 때는 리모컨의 송신부가 에어컨의 리모컨 수신부를 향하게 해주십시오.
- 제품과 7 m 이상 떨어진 곳에서는 리모컨 수신이 잘 되지 않습니다.
- 건전지를 교환할 때는 2개 모두 새 것으로 교환하고, 건전지를 교환한 후에도 리모컨 작동이 되지 않으면 서비스를 의뢰해주세요.
- 삼파장 형광등이나 네온사인등의 강한 빛이 발생하는 곳에서는 리모컨 수신이 안되는 경우가 있습니다. 이런 경우에는 실내기의 리모컨 수신부 앞에서 리모컨을 사용해주세요.

리모컨 버튼 설명

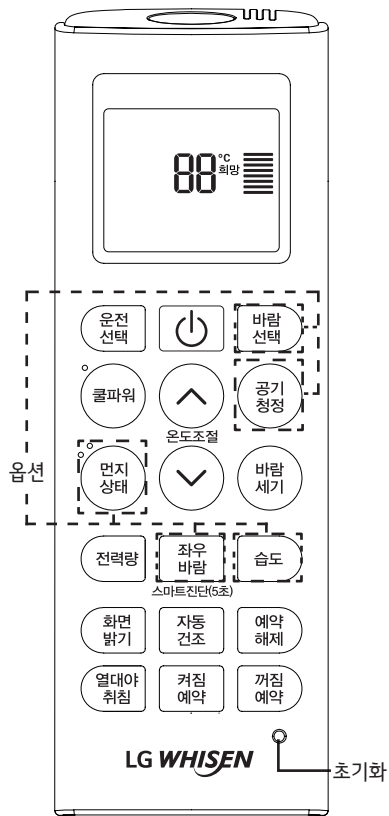

버튼	표시창	버튼 설명
	-	에어컨을 켜고 끌 때
운전선택	-	운전 종류를 선택할 때
바람선택 (옵션)	-	숲속바람, 쿨샤워 운전을 설정할 때
	88 °C	희망온도를 선택할 때
쿨파워		실내를 빨리 시원하게 만들고 싶을 때
공기청정 (옵션)	-	공기청정 운전을 설정할 때 (모델 별 적용 기능에 따라 리모컨의 기능이 실행되지 않을 수 있습니다.)
먼지상태 (옵션)	-	실내 미세먼지 상태를 확인할 때 (모델 별 적용 기능에 따라 리모컨의 기능이 실행되지 않을 수 있습니다.)
바람세기		바람의 세기를 선택할 때
전력량	-	사용된 전력량을 확인할 때
좌우바람 (옵션)	-	바람의 좌우 방향을 설정할 때 - 스마트진단(5초): 진단 데이터를 전송할 때
습도 (옵션)	-	현재 습도를 확인할 때 (모델 별 적용 기능에 따라 리모컨의 기능이 실행되지 않을 수 있습니다.)
화면밝기	-	디스플레이 표시부를 켜거나 끌 때
자동건조	-	자동건조를 설정할 때
예약해제	-	모든 예약 기능을 해제할 때
열대야취침	-	취침예약을 설정할 때
켜짐예약	-	켜짐예약을 설정할 때
꺼짐예약	-	꺼짐예약을 설정할 때
초기화	-	리모컨 설정을 초기화할 때

알아두기

- 모델에 따라 기능이 다를 수 있습니다.

냉방/제습/송풍 운전 사용하기

냉방 운전

실내의 더운 공기를 시원하게 해줍니다.

- 1 리모컨의  전원 버튼을 눌러 에어컨 운전을 시작해주세요.
- 2 운전선택 버튼을 눌러 냉방을 선택해주세요.



알아두기

- 운전 시작 시 희망온도가 실내온도보다 높은 경우 일정시간 동안 냉방 운전을 한 후 이전에 설정한 희망온도로 운전합니다.

절전 냉방

절전 냉방 운전시 희망온도가 자동으로 조절되어 전기료를 절약할 수 있습니다.

- 1 리모컨의  전원 버튼을 눌러 에어컨 운전을 시작해주세요.
- 2 운전선택 버튼을 눌러 절전 냉방을 선택해주세요.



알아두기

- 절전 냉방 전에 설정된 희망온도가 22 °C이하일 경우에는 자동으로 희망온도가 22 °C로 재설정됩니다. 22 °C이하의 온도를 원할 경우 수동으로 설정 가능합니다.
- 절전 냉방은 실내환경에 맞추어 자동으로 운전되므로 일정 시간이 지나면 디스플레이 부에 표시된 희망 온도나 바람세기와 다를 수 있습니다.

강력제습 운전

습도가 높은 실내의 습기를 빠르게 제거해줍니다.

- 1 리모컨의  전원 버튼을 눌러 에어컨 운전을 시작해주세요.
- 2 운전선택 버튼을 눌러 제습을 선택해주세요.

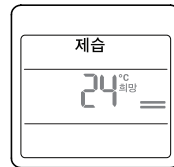

절전 제습

강력제습에 절전효과를 더하여 실내의 습기를 빠르게 제거할 수 있습니다.

- 1 리모컨의  전원 버튼을 눌러 에어컨 운전을 시작해주세요.
- 2 운전선택 버튼을 눌러 절전제습을 선택해주세요.

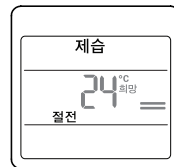

알아두기

- 제습운전 시 일정시간이 지나면 희망온도가 자동으로 재설정 됩니다.
- 제습 운전 시 디스플레이 부에 표시된 희망 온도나 바람세기와 다를 수 있습니다.

송풍 운전

바람을 내보내 실내공기를 순환시켜 줍니다.

- 1 리모컨의  전원 버튼을 눌러 에어컨 운전을 시작해주세요.
- 2 운전선택 버튼을 눌러 송풍을 선택해주세요.





알아두기

- 실내기만 작동하므로 찬바람은 나오지 않습니다.
- 송풍 운전 중에는 온도 조절이 되지 않습니다.
- 봄, 가을, 겨울철에는 송풍 운전만 사용하여도 쾌적한 실내공기를 유지할 수 있습니다.
- 운전선택 버튼을 누를 때마다 냉방 운전 → 절전냉방 운전 → 강력제습 운전 → 절전제습 → 송풍 운전 순으로 선택할 수 있습니다.

온도 및 바람 세기 설정하기

온도 설정

온도조절 버튼으로 희망온도를 맞춰주세요.

-  : 누를 때마다 온도가 1.0 °C씩 올라갑니다.
-  : 누를 때마다 온도가 1.0 °C씩 내려갑니다.

알아두기

- 희망온도를 실내온도보다 낮게 맞춰주세요.
- 18 °C~30 °C까지 희망온도를 선택할 수 있습니다.
- 실내온도와 실외온도의 차이는 5 °C 정도를 권장합니다.
- 에어컨 뒷면이 커튼등의 장애물에 막히거나 직사 광선에 노출되지 않도록 해주세요. (복사열 및 공기순환 장애로 디스플레이 표시부에 나타나는 실내 온도가 실제 온도보다 높게 측정될 수 있습니다.)
- 환경이나 측정하는 위치에 따라 제품에서 표시되는 실내온도와 측정된 온도는 차이가 날 수 있습니다.

바람 세기 설정

원하는 바람 세기를 간편하게 조절할 수 있습니다.

- 에어컨 운전 중에 **바람세기** 버튼을 누르세요.



알아두기

- **바람세기** 버튼을 누를 때마다 약풍 → 중풍 → 강풍 순으로 반복됩니다. (단, 365 공기청정 단독 운전 시에는 약풍 → 강풍 순으로 반복됩니다.)

좌우바람 설정하기

실내에 바람을 골고루 보내줍니다.

에어컨 운전 중에 **좌우바람** 버튼을 눌러주세요.



알아두기

- **좌우바람** 버튼을 누를 때마다 좌, 우 토출구가 동시에 회전하거나, 회전중에는 현재 위치에 정지합니다.
- 공기청정 단독 운전, 취침 운전 시에는 좌우바람이 실행되지 않습니다.

아이스 쿨파워 사용하기

실내를 빠른 속도로 시원하게 해줍니다.

- 1 리모컨의  **전원** 버튼을 눌러 에어컨 운전을 시작해주세요.
- 2 냉방 운전 중에 **쿨파워** 버튼을 눌러 아이스 쿨파워 운전을 시작해주세요.



알아두기

- **쿨파워** 버튼을 누를 때마다 아이스 쿨파워 → 일반운전 순으로 반복됩니다.
- 아이스 쿨파워 운전 시 희망온도, 바람세기가 자동 조절 됩니다.
- 아이스 쿨파워 설정 시 디스플레이에  가 잠시 표시된 후, 실내온도가 표시됩니다.
- 제습운전, 공기청정, 송풍 단독 운전 중에는 동작하지 않습니다.
- **운전선택, 바람선택, 온도조절, 바람세기, 좌우바람** 등의 리모컨 버튼을 누르면 아이스 쿨파워가 취소됩니다.

쿨샤워 사용하기

에어컨 앞으로 바람을 집중시켜 더운 여름철 시원한 샤워 물줄기와 같은 냉방효과를 줍니다.

- 1 리모컨의 **전원** 버튼을 눌러 에어컨 운전을 시작해주세요.
- 2 냉방운전 중에 **바람선택** 버튼을 눌러 쿨샤워 운전을 선택해주세요.



알아두기

- **바람선택** 버튼을 누를 때마다 숲속바람 → 쿨샤워 → 일반운전 순으로 반복됩니다.
- 제습 운전, 송풍 운전, 공기청정 단독 운전 중에는 사용할 수 없습니다.
- 쿨샤워 운전 시 좌/우 바람은 앞쪽으로 고정됩니다.
- 바람세기는 자동 설정됩니다.
- 바람선택, 운전선택, 쿨파워 등의 리모컨 버튼을 누르면 쿨샤워 운전은 취소되고 해당 기능으로 동작합니다.
- 좌우바람, 바람세기 등의 리모컨 버튼을 누르면 쿨샤워 운전이 취소됩니다.

숲속바람 사용하기

바람방향과 바람세기가 자동으로 조절되며 시시각각 다양하게 변화하는 숲속의 바람을 집안에서 느낄 수 있게 해줍니다.

- 1 리모컨의 **전원** 버튼을 눌러 에어컨 운전을 시작해주세요.
- 2 냉방운전 중에 **바람선택** 버튼을 눌러 숲속바람 운전을 선택해주세요.



알아두기

- **바람선택** 버튼을 누를 때마다 숲속바람 → 쿨샤워 → 일반운전 순으로 반복됩니다.
- 제습 운전, 송풍 운전, 공기청정 단독 운전 중에는 숲속바람 기능을 사용할 수 없습니다.
- 숲속바람 기능 중에는 바람세기 및 바람방향이 자동으로 바뀝니다.
- 바람선택, 운전선택, 쿨파워 등의 리모컨 버튼을 누르면 숲속바람 운전은 취소되고 해당 기능으로 동작합니다.
- 좌우바람, 바람세기 등의 리모컨 버튼을 누르면 숲속바람 운전이 취소됩니다.

열대야 절전 숙면(취침) 기능 사용하기

인체의 수면 단계에 맞춘 숙면 기능으로 예약시간 동안 운전합니다.

- 1 리모컨의  전원 버튼을 눌러 에어컨 운전을 시작해주세요.
- 2 열대야 취침 버튼을 눌러 예약시간을 설정해주세요.



알아두기

- 취침 예약 시간은 최소 30분부터 최대 7시간까지 설정할 수 있습니다.
- 열대야 취침 버튼을 반복해서 누르면 취침 예약 시간이 순차적으로 바뀝니다.
- 예약시간 만큼 취침운전 후 자동으로 꺼집니다.
- 바람세기는 가장 약하게 설정됩니다. (리모컨 및 디스플레이에 표시되는 바람세기와는 다를 수 있습니다.)
- 열대야 절전 숙면(취침) 운전이 설정되면 디스플레이 화면이 꺼집니다.
- 운전 정지 상태에서는 열대야 절전 숙면(취침) 기능이 설정되지 않습니다.
- 아이스 쿨파워가 설정되어 있는 경우 열대야 절전 숙면(취침) 운전 시 바람세기는 그대로 유지됩니다.

예약 설정하기

켜짐예약

설정해 둔 예약시간 후에 에어컨이 자동으로 켜집니다.

- 켜짐예약 버튼을 눌러서 켜짐 예약시간을 설정해주세요.

꺼짐예약

설정해 둔 예약시간 후에 에어컨이 자동으로 꺼집니다.

- 꺼짐예약 버튼을 눌러서 꺼짐 예약시간을 설정해주세요.

예약해제

설정된 모든 예약을 해제할 때 사용해주세요.

- 예약해제 버튼을 눌러서 예약해제를 실행해주세요.

알아두기

- 켜짐, 꺼짐 예약 버튼을 반복해서 누르면 예약 시간이 순차적으로 바뀝니다.
- 짧게 누르면 1시간씩 천천히, 길게 누르면 빠르게 시간이 바뀝니다.
- 원하는 시간을 맞추면 자동으로 예약이 완료됩니다.
- 예약 시간은 24시간까지 설정 가능합니다.
- 켜짐, 꺼짐 예약은 에어컨의 운전/정지 상태에 관계없이 항상 입력 가능합니다.

전력량 확인하기

사용한 전력량을 확인 할 수 있도록 해줍니다.

- 운전 중에 **전력량** 버튼을 눌러서 전력량 표시를 실행해주세요. (운전이 시작된 후부터 누적된 전력량이 제품 디스플레이에 표시됩니다.)



알아두기

- 전력량은 0.0~99 kWh까지 표시할 수 있습니다. (전력량이 10 kWh 미만인 경우, 소수점 첫째자리까지 표시합니다.)
- 전력량은 디스플레이에 잠시 표시된 후 실내온도가 표시됩니다.
- 에어컨의 운전을 정지한 후, 다시 운전을 시작할 경우, 사용한 전력량이 초기화됩니다.
- 동일한 제품 및 기능을 사용하였을 경우라도 환경 조건에 따라 전력 소비량은 다를 수 있습니다.
- 표시된 전력량의 단위는 kWh입니다.

습도 확인하기

현재 습도를 확인할 수 있습니다.

- 운전 중에 **습도** 버튼을 눌러서 현재 습도를 확인해주세요.

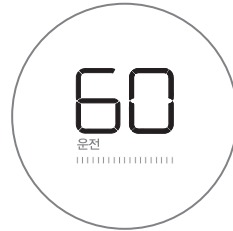

알아두기

- 습도 표시는 실내 습도를 1% 단위로 나타내며, 수치가 표시 범위 미만이거나 초과했을 경우, LO 또는 ~미만, HI 또는 ~초과로 표시됩니다.
- 제품 디스플레이에 실내 습도가 약 5초간 표시된 후, 다시 실내 온도가 표시됩니다.
- 습도 값은 주변 환경에 따라 차이가 발생 할 수 있습니다. (출입구, 창문, 환기구 주변 등)
- 같은 공간이더라도 공기 순환으로 인하여 다른 제품과 습도 값이 다를 수 있습니다.
- 습도 확인 기능 적용 모델만 사용가능합니다.

자동건조 설정하기

에어컨 내부를 건조시켜 에어컨 내부에 서식하는 곰팡이, 세균 등의 번식을 막는 기능입니다.

- 리모컨의 **자동건조** 버튼을 눌러서 자동건조를 설정해주세요.



알아두기

- 운전이 정지되면 자동건조가 시작됩니다. 자동 건조가 시작되면 일정시간 동안 에어컨이 송풍 상태로 운전하여 에어컨 내부의 습기를 제거합니다.
- 자동건조가 시작되면 진행 상태를 0~99%로 표시해줍니다. (소요시간 : 약 10분)
- **자동건조** 버튼을 누를 때마다 자동건조 → 설정취소 순으로 반복됩니다.
- 운전 중 자동건조를 설정하면 디스플레이에  가 잠시 표시된 후 희망 온도가 표시됩니다.

디스플레이 켜기/끄기

제품 디스플레이 표시부의 조명을 켜고 끌 수 있습니다.

- **화면밝기** 버튼을 눌러서 제품 디스플레이를 켜거나 끌 수 있습니다.



화면 꺼짐 표시

알아두기

- **화면밝기** 버튼을 누를 때마다 꺼짐 → 켜짐 으로 변경됩니다.
- 제품에 있는 소프트 터치 버튼으로도 디스플레이의 밝기를 켜고 끌 수 있습니다. 아래 그림처럼 **온도조절 저** 버튼과 **바람세기** 버튼을 동시에 3초간 눌러주세요.

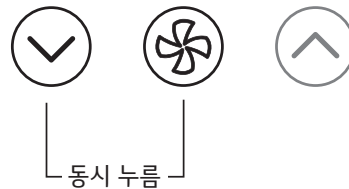

- 운전 정지 후 자동건조가 실행 중 일 경우에는 자동건조 진행 단계를 표시하므로 화면 꺼짐(OF)로 설정해도 디스플레이가 꺼지지 않습니다.
- 화면 꺼짐(OF) 설정이 된 채로 전원버튼을 눌러 운전을 정지할 경우, 에어컨을 다시 켜도 화면 꺼짐 설정이 유지됩니다.

365 공기청정 사용하기

공기청정 필터가 실내 공기를 쾌적하게 해줍니다.

- 리모컨의 **공기청정** 버튼을 눌러 에어컨 운전을 시작해주세요.



냉방 또는 제습 운전 중 공기청정 사용하기

- 냉방 또는 제습 운전 중 **공기청정** 버튼을 누르면 365 공기청정 운전과 동시에 사용할 수 있습니다.
- 공기청정 운전 중 **운전선택** 버튼을 누르면 냉방 운전 또는 제습 운전과 동시에 사용할 수 있습니다.

알아두기

- 365 공기청정 단독 운전은 에너지 소모가 적은 운전입니다.
- 365 공기청정 단독 운전 시 온도 조절 및 바람방향 기능은 실행되지 않습니다.
- 냉방운전, 제습운전 중 공기청정만을 단독으로 운전하려면  **전원** 버튼을 눌러 제품을 끈 후 공기청정 버튼을 눌러주세요.
- 공기청정 단독 운전 시에는 바람세기가 약풍 → 강풍 순으로 조절됩니다.
- 공기청정 적용 모델만 사용가능합니다.
- 모델별 필터 구성품이 다를 수 있습니다.

스마트 기능 사용하기

LG SmartThinQ 애플리케이션 사용하기

스마트폰에서 'LG SmartThinQ' 애플리케이션을 설치하면 보다 편리하게 제품을 이용할 수 있습니다.

LG SmartThinQ 사용 전 준비하기

- 1 제품과 무선 공유기 거리를 확인해주세요.
 - 제품과 무선 공유기 거리가 먼 경우, 신호 강도가 약해 집니다. 등록 시간이 많이 소요되거나 설치가 원활하지 않을 수 있습니다.
- 2 스마트폰에서 **모바일 데이터** 또는 **셀룰러 데이터**를 해제해주세요.
 - 아이폰의 경우, **설정** → **셀룰러** → **셀룰러 데이터**에서 해제해주세요.

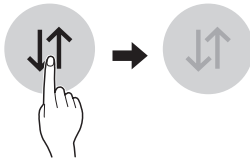

- 3 가정에서 사용 중인 Wi-Fi를 스마트폰에 연결해주세요.

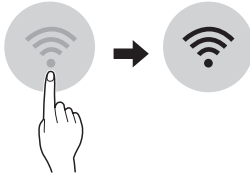

알아두기

- 2인이 동시에 SmartThinQ 앱을 제어할 수 없습니다.
- Wi-Fi의 무선 주파수는 2.4 GHz만 지원합니다. 무선 주파수 확인은 인터넷 서비스 업체에 문의하거나 무선 공유기 사용 설명서를 참조하세요.
- 무선 공유기와 인터넷 연결선은 애플리케이션을 사용하기 위해 필요한 별도 구매품이며, 별도로 설치해주세요.
- 무선 네트워크 사용을 위해 인터넷 서비스 업체에 문의하거나 사용자가 직접 무선 공유기를 설치할 수 있습니다. 사용자가 직접 무선 공유기를 설치할 경우 무선 공유기에 동봉되어 있는 사용설명서를 반드시 참조하여 설치해주세요.
- 제품과 가까운 위치에 무선 공유기를 설치해주세요. 제품과 무선 공유기의 설치 위치 또는 거리에 따라 무선 네트워크 신호 강도의 차이가 발생할 수 있으며, 그에 따른 데이터 송수신에 걸리는 시간에도 차이가 발생할 수 있습니다.
- 네트워크 환경에 따라 연결이 되지 않을 수 있습니다. 연결이 되지 않거나 네트워크 설정에 대한 문제가 발생하였을 경우 네트워크 관리자 또는 인터넷 서비스 업체로 연락해주세요.
- 무선 신호 송수신 이상으로 제품이 등록되지 않는 경우가 있습니다. 가전제품 전원 플러그를 뽑고 약 1분 뒤 다시 진행해주세요.
- 무선 공유기에 방화벽이 설정되어 있다면 예외 등록 또는 해제 후 진행해주세요.
- 무선 공유기 SSID(Wi-Fi 검색 시 나타나는 무선 공유기 이름)는 반드시 영문, 숫자, 영문과 숫자 조합으로 설정해주세요. 한글 또는 특수문자를 사용하면 가전제품의 모뎀과 무선 공유기가 연결되지 않습니다.
- 라우터의 보안 방식이 WEP로 설정되어 있다면, 네트워크를 설정하지 못할 수 있습니다. 다른 보안 방식(WPA2 권장)으로 변경한 후 제품을 다시 등록해주세요.

LG SmartThinQ 설치하기

스마트폰의 Google Play 스토어 또는 Apple App 스토어에서 'LG SmartThinQ'를 검색하여 설치해주세요. 'LG SmartThinQ'의 자세한 사용 방법은 애플리케이션의 도움말을 참고해주세요.

LG SmartThinQ 기능 안내

- 본 내용은 제품에  로고가 있는 모델에만 적용됩니다.

원격 제어

제품을 원격에서 제어할 수 있습니다.

스마트 진단

제품의 오작동 또는 고장 발생 시 스마트 진단을 통해 제품 상태를 확인한 후 보다 편리하게 문제를 해결할 수 있습니다.

설정

제품의 기능 설정, 제품 관리, 알림 설정을 할 수 있습니다.

알아두기

- 무선 공유기, 인터넷 서비스 업체 또는 비밀번호를 변경한 경우, LG SmartThinQ에서 등록된 제품을 삭제한 후 다시 등록해주세요.
- 본 설명서의 내용은 'LG SmartThinQ' 애플리케이션의 버전에 따라 다를 수 있으며, 사용자에게 통보 없이 일부 변경될 수 있습니다.
- 제공된 기능은 모델마다 다를 수 있습니다.

Wi-Fi 모듈 사양

해당 무선설비는 전파혼신 가능성이 있으므로 인명 안전과 관련된 서비스는 할 수 없습니다.

모듈 모델명	LCW-003
사용 주파수	2412~2472 MHz
출력 (최대)	IEEE 802.11 b : 10.30 mW/MHz
	IEEE 802.11 g : 3.46 mW/MHz
	IEEE 802.11 n : 3.13 mW/MHz

오픈 소스 라이선스 안내

본 제품에 탑재된 GPL, LGPL, MPL 및 그 외 오픈 소스 라이선스 하에 개발된 소스 코드를 얻으려면, <http://opensource.lge.com>을 방문해주세요.

소스 코드를 비롯하여 해당하는 모든 라이선스의 내용 및 저작권 표시, 보증 책임이 없다는 표시를 다운로드할 수 있습니다.

본 제품을 구매한 후 3년 이내에 opensource@lge.com으로 e-mail을 보내 본 제품에 탑재된 소프트웨어의 오픈 소스 코드를 요청할 경우 매체 비용, 운반비 등 제공에 필요한 최소한의 비용을 받고 CD-ROM에 담아 제공해드립니다.

소리로 진단하기

- 본 내용은 제품에  또는  로고가 있는 모델에만 적용됩니다.

제품의 오작동 또는 고장 발생 시 LG전자 서비스 센터의 정확한 진단이 필요한 경우 사용해주세요.

관리하기

필터 청소 및 교체하기

극세필터 청소

- 1 제품 뒷면에서 극세필터 손잡이를 당겨 필터를 꺼내 주세요.

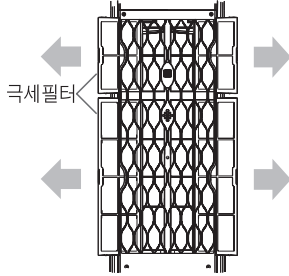

※ 모델에 따라 제품 형상 및 구성품은 다를 수 있습니다.

- 2 아래 그림처럼 극세필터 내부에 초미세먼지필터가 조립되어 있으면 분해해주세요.

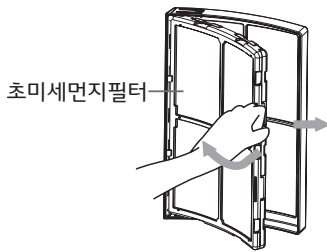

※ 모델에 따라 제품 형상 및 구성품은 다를 수 있습니다.

- 3 중성세제를 탄 물에 극세필터를 1~2시간 정도 담구어 두었다가 깨끗한 물로 충분히 헹구어 주세요. (40℃ 이상 뜨거운 물 사용 금지)

- 4 물기를 완전히 제거한 후, 제품의 원위치에 넣어주세요.

⚠ 주의

- 극세필터 청소 시 반드시 필터를 분리한 이후 청소해주시십시오.
- 안전을 위해 청소하기 전에 제품을 끈 후 전원플러그를 빼거나 주 전원스위치를 차단시켜주시십시오.

알아두기

- 필터 청소를 서비스 센터에 의뢰하실 경우에는 유상으로 청소 해드립니다.
- 건조시에는 불이나 직사광선을 피하고, 그늘에서 잘 말려주세요.
- 초미세먼지필터는 물청소를 할 수 없습니다. 필터 수명을 참고하여 교체해주세요.

초미세먼지필터 교체

- 1 초미세먼지필터가 조립되어 있는 극세필터의 손잡이를 당겨 필터를 꺼내 주세요.(모델별 필터 구성품, 수량이 다를 수 있습니다.)

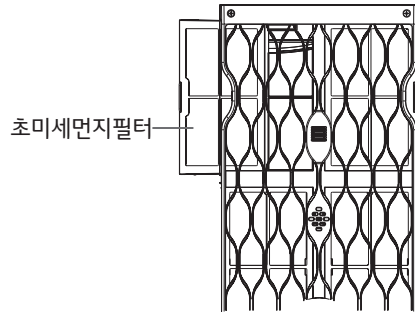

※ 모델에 따라 제품 형상 및 구성품은 다를 수 있습니다.

- 2 필터 손잡이를 앞으로 살짝 당겨 초미세먼지필터를 꺼내 주세요.

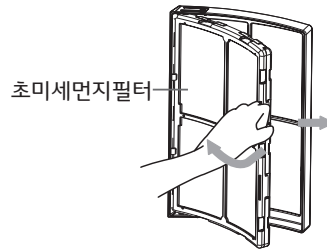

※ 모델에 따라 제품 형상 및 구성품은 다를 수 있습니다.

- 3 필터 교체 후 극세필터를 제품의 원위치에 넣어주세요.(필터 위치가 원래 위치와 다를 경우 공기청정 성능이 저하될 수 있습니다.)

⚠ 주의

- 필터 교체 후 재삽입 시 극세필터 전체를 완전히 넣어 주십시오. (전체가 삽입되지 않은 경우 공기청정 성능 저하 및 이물질 유입 등으로 제품 고장이 발생할 수 있습니다.)
- 극세필터는 제품 성능과 고장 방지의 기본이 되니 반드시 장착하십시오.
- 필터를 교체할 때 필터가 제품 아래로 떨어지지 않도록 주의하십시오.
- 안전을 위해 필터를 교체하기 전에 제품을 끈 후 전원플러그를 빼거나 주 전원 스위치를 내려주십시오.

필터 정보

필터명	관리 방법
극세필터	<ul style="list-style-type: none"> • 큰 먼지뿐만 아니라 미세먼지까지 걸러줍니다. • 물 세척 가능(2주 1회 세척 권장)
초미세 먼지필터 (옵션)	<ul style="list-style-type: none"> • 고효율 헤파필터를 적용하여 초미세 먼지까지 효과적으로 걸러줍니다. • 교체주기: 6개월(세척불가)

알아두기



- 필터 교체주기는 사용환경에 따라 차이가 있을 수 있습니다.(교체주기는 하루 4시간 사용기준 입니다.)
- 필터 교체를 원하실 경우 가까운 서비스 센터 또는 인터넷 쇼핑몰 샵에서 구입할 수 있습니다. (<http://www.lgservice.co.kr>)
- 모델별로 제공되는 필터 종류와 수량이 다를 수 있습니다.

필터 교체 알림 기능

공기청정 운전 시간을 고려하여 필터 교체 시기를 알려줍니다. 필터 교체 시기가 되면 제품 디스플레이의 공기청정 문구가 1초마다 깜빡거립니다.



알아두기

- 필터 교체 알림 기능 적용 모델만 해당됩니다.
- 필터 교체 알림은 24시간동안 표시되며, 그 이후에는 자동해제됩니다.
- 제품 디스플레이의   온도조절 버튼을 3초간 동시에 누를 경우 필터 알림이 해제됩니다.



제품 보관하기

제품을 장기간 사용하지 않을 때 제품 보관 방법을 따라주세요.

- 1** 운전선택 버튼을 눌러 송풍 단독 운전을 설정해주세요.
(공기청정 모델의 경우, 공기청정 버튼을 눌러 공기청정 단독 운전을 설정해주세요.)
 - 많은날 1시간 이상 운전시키면 제품 내부의 습기 및 곰팡이를 제거할 수 있습니다.
- 2**  전원 버튼을 눌러 운전을 정지 시키세요.
- 3** 주 전원 스위치를 내리거나 전원 플러그를 뽑아주세요.
- 4** 실내기, 실외기를 깨끗하게 청소한 후, 보관해주세요.
 - 제품의 굽힘 등을 방지하기 위해 부드러운 천을 사용해서 청소해주세요.

알아두기

- 본 제품은 실내기, 실외기 모두 커버가 없습니다.
 - 내구성이 뛰어나 녹이 잘 슬지 않는 특수재질을 사용하여 커버를 씌우지 않아도 문제가 없으며, 커버를 씌우고 사용하여 나타나는 압축기 불량의 원인을 제거하였습니다.

고장 신고 전 확인 사항

제품 사용 중 아래의 증상이 나타나면 다시 한 번 확인하십시오. 고장이 아닐 수 있습니다.

증상	원인	해결책
제품이 작동하지 않습니다.	주 전원 스위치가 내려져 있습니까?	<ul style="list-style-type: none"> 주 전원 스위치를 올려 주세요.
	전압이 220V입니까?	<ul style="list-style-type: none"> 정격 전압 220 V인지 확인해주세요. 확인하기 어려울 경우에는 한국전력에 문의해주세요.
	정전이 되었습니까?	<ul style="list-style-type: none"> 다른 제품의 전원을 확인해보세요.
정상보다 시원하지 않습니다.	희망온도가 실내온도보다 높게 설정되어 있습니까?	<ul style="list-style-type: none"> 희망온도를 실내온도보다 낮게 맞춰주세요.
	제습이나 공기청정 단독운전을 하고 있습니까?	<ul style="list-style-type: none"> 냉방 운전을 선택하여 주세요.
	찬 공기가 실외로 빠져나가도록 창문이 열려있거나 틈새가 있습니까?	<ul style="list-style-type: none"> 열어둔 창문을 닫고 틈새를 막아 주세요.
	햇빛이 실내로 직접 들어옵니까?	<ul style="list-style-type: none"> 커튼 등으로 햇빛을 막아 주세요.
	실내에 열을 내는 제품이 있습니까?	<ul style="list-style-type: none"> 열을 내는 제품과는 같이 사용하지 마세요.
	실내기와 실외기의 거리가 너무 멀리 떨어져 있습니까?	<ul style="list-style-type: none"> 배관 길이가 10 m 이상 되면 냉방 능력이 조금씩 떨어질 수 있습니다.
	실외기 앞이 장애물로 막혀 있습니까?	<ul style="list-style-type: none"> 실외기의 열교환이 잘 되도록 장애물을 치워주세요.
	제품의 냉방 가능 면적이 방의 면적보다 작습니까?	<ul style="list-style-type: none"> 적절한 냉방 능력의 제품을 사용하고 있는지 확인해주세요.
	실내에 인원이 많습니까?	<ul style="list-style-type: none"> 실내에 인원이 많으면 냉방효과가 떨어질 수도 있습니다.
리모컨이 작동하지 않습니다.	건전지가 모두 방전되었습니까?	<ul style="list-style-type: none"> 새 건전지로 교체해주세요.
	리모컨 수신부가 가려져 있습니까?	<ul style="list-style-type: none"> 가려진 물건을 치워주세요.
	너무 강한 빛 근처에 있습니까?	<ul style="list-style-type: none"> 삼파장 형광등이나 네온사인 등으로 인해 강한 빛이 발생하는 곳에서는 전파 방해로 리모컨이 작동되지 않을 수 있습니다.

알아두기

- 모델별로 적용되지 않는 기능 설명이 있을 수 있습니다.

증상	원인	해결책
찬 바람이 연속으로 나오지 않습니다.	실외기 주위온도가 너무 높습니까?	<ul style="list-style-type: none"> 실외기 주위온도가 너무 높으면 제품 보호를 위해 운전이 자동으로 정지됩니다.
	제품을 정지한 후 곧바로 운전하였습니까?	<ul style="list-style-type: none"> 실외기의 압축기 보호장치가 동작하였습니다. 잠시 후에 찬바람이 나옵니다.
	희망 온도가 실내 온도보다 높게 설정되어 있습니까?	<ul style="list-style-type: none"> 희망온도를 실내온도보다 낮게 맞춰주세요.
예약운전이 되지 않습니다.	예약을 올바르게 하였습니까?	<ul style="list-style-type: none"> 설명서를 참고하여 다시 한번 예약해주세요.
공기 청정 운전 중 리모컨으로 운전/정지 버튼을 누르면 냉방운전으로 변경 됩니다.	리모컨 창이 꺼져 있는 상태에서 리모컨 운전/정지 버튼을 누르셨습니까?	<ul style="list-style-type: none"> 리모컨 운전/정지 버튼을 다시 한번 누르면 제품이 정지됩니다.
제품 표면에 이슬이 맺힙니다.	장마철과 같이 실내에 습도가 높습니까?	<ul style="list-style-type: none"> 습기가 이슬로 변해서 맺히는 자연현상입니다.(마른 수건으로 닦아주세요.)
실내기에서 물이 넘칩니다.	무거운 물건이 호스를 누르고 있습니까?	<ul style="list-style-type: none"> 호스를 누르고 있는 물건을 제거하여 주세요.
	배수호스 끝이 물받이 연결부보다 높게 설치되어 있거나 호스가 꼬여 있습니까?	<ul style="list-style-type: none"> 배수호스는 물이 잘 빠지도록 물받이 연결부보다 반드시 낮게 설치하여 주세요.
에어컨 바람에서 냄새가 나고 눈이 따갑습니다.	음식점의 매운 냄새 등이 발생하고 있지 않습니까?	<ul style="list-style-type: none"> 실내의 환풍기를 작동하거나 환기를 해주세요.
	새집에 이사하여 인테리어나 가구에서 냄새가 납니까?	<ul style="list-style-type: none"> 실내의 환풍기를 작동하거나 환기를 해주세요.
	미용실, 가구점 등에서 사용하고 있습니까?	<ul style="list-style-type: none"> 내부 약취는 환기, 청소 등으로 제거하여 주세요.
	곰팡이 냄새가 납니까?	<ul style="list-style-type: none"> 에어컨에서 발생하는 물이 잘 빠지지 않을 경우 냄새가 날 수 있으므로 배수호스를 점검해 주세요.
	에어컨을 냉방으로 가동 후 내부의 수분이 마르지 않은 상태에서 방치하셨습니까?	<ul style="list-style-type: none"> 냉방운전 후 오랫동안 사용을 하지 않을 경우에 공기청정 및 자동건조 기능을 통해 내부 수분을 건조해주세요.

알아두기

- 모델별로 적용되지 않는 기능 설명이 있을 수 있습니다.

증상	원인	해결책
에어컨이 갑자기 동작합니다.	전원코드를 연결하거나 주 전원 스위치를 올리셨습니까?	<ul style="list-style-type: none"> 제품에 전원이 인가된 직후에는 제품이 초기화 구동을 합니다.
에어컨에서 이상한 소리가 납니다.	전원코드를 연결하거나 주 전원 스위치를 올리셨습니까?	<ul style="list-style-type: none"> 제품에 전원이 인가된 직후에는 제품이 초기화 구동을 하여 소리가 날 수 있습니다.
운전 정지 후에도 동작이 멈추지 않습니다.	자동건조 기능이 설정되어 있습니까?	<ul style="list-style-type: none"> 자동건조기능 설정 시 운전 정지 후 일정 시간 동안 송풍운전을 통해 제품 내부의 습기를 제거해 줍니다.
제품의 버튼이 작동하지 않습니다.	차일드 락(버튼 잠금) 기능이 설정되어 있습니까?	<ul style="list-style-type: none"> 제품의 바람세기 조절 버튼과 온도 조절 '상' 버튼을 동시에 3초간 눌러 차일드 락(버튼 잠금) 기능을 해제해주세요.
제품의 디스플레이가 나타나지 않습니다.	화면을 끄는 기능을 설정하셨습니까?	<ul style="list-style-type: none"> 리모컨의 화면밝기 버튼을 눌러 화면 설정 상태를 확인해주세요.
제품의 디스플레이에 NO가 표시되고 제품의 버튼이 작동하지 않습니다.	제품의 초기설치 시 시운전을 하셨습니까?	<ul style="list-style-type: none"> 설치기사나 제품을 구입하신 대리점에 문의해주세요.
제품의 토출구가 닫히지 않습니다.	제품 운전 중에 또는 운전 정지 상태에서 억지로 토출구를 열거나 닫으셨습니까?	<ul style="list-style-type: none"> 전원 코드를 분리한 후 다시 연결하고, 운전/정지 버튼을 눌러주세요. 토출구가 정상적으로 닫힙니다.
디스플레이 온도가 실제 온도보다 높게 나옵니다.	에어컨 뒷면에 햇빛이 비치거나 뜨거운 물체가 있습니까?	<ul style="list-style-type: none"> 에어컨의 뒷면을 직사광선이나 뜨거운 물체로부터 멀리 해주세요.
	에어컨 뒷면에 커튼이나 큰 장애물이 있습니까?	<ul style="list-style-type: none"> 에어컨의 뒷면이 커튼이나 장애물에 의해 막히지 않도록 해주세요.
제품 사용 시 토출 공기의 소음이 너무 큼니다.	아이스 쿨파워 기능을 사용하고 있습니까?	<ul style="list-style-type: none"> 쿨파워 운전 중에는 팬이 최대한 빨리 돌기 때문에 발생할 수 있는 현상입니다. 바람세기를 약하게 하거나 쿨파워 운전을 해제해 주세요.

알아두기

- 모델별로 적용되지 않는 기능 설명이 있을 수 있습니다.

증상	원인	해결책
흰 안개같은 것이 나옵니다.	제품을 음식점 및 기름을 많이 사용하고 있는 곳에 설치하였거나 습도가 높습니까?	<ul style="list-style-type: none"> 공기배출구를 통하여 수증기가 나올 수도 있습니다. 기름을 많이 사용하는 곳에서는 열교환기를 정기적으로 세척해주세요.
잠잘 때 제품이 시끄럽습니다.	바람의 세기가「강」으로 되어 있습니까?	<ul style="list-style-type: none"> 취침 운전으로 선택해주세요.
가전제품과 스마트폰을 Wi-Fi로 연결할 수 없습니다.	스마트폰에 연결된 Wi-Fi 비밀번호가 맞지 않습니다.	<ul style="list-style-type: none"> 스마트폰 Wi-Fi 설정메뉴에서 사용중 Wi-Fi 신호를 찾아 '네트워크 지우기' 선택 한 후 제품 등록을 처음부터 진행해주세요.
	스마트폰의 자동 네트워크 연결기능이 설정되어 있습니다.	<ul style="list-style-type: none"> 스마트폰의 모바일 Wi-Fi 설정내의 고급항목 (더보기)에서 '모바일 데이터 자동 전환' '스마트 네트워크 전환' '패스포인트' '인터넷 사용불가' 항목이 있다면 체크 해제해주세요. 단, 제조사/통신사마다 항목 이름이 다를 수 있습니다.
	스마트폰의 '모바일 데이터'를 사용 중입니다.	<ul style="list-style-type: none"> 스마트폰의 모바일 데이터를 끄고, Wi-Fi로 제품 등록을 해주세요.
	무선 공유기 이름(ID)이 잘못 설정되어 있습니다.	<ul style="list-style-type: none"> 공유기 ID는 숫자와 영문 조합으로 설정바랍니다. (한글, 특수문자 사용 금지)
	공유기 주파수가 2.4 GHz가 아닙니다.	<ul style="list-style-type: none"> 제품 연결 시 2.4 GHz 네트워크만 지원합니다. 무선 공유기를 2.4 GHz로 설정한 후 연결해주세요. 공유기 주파수 확인하려면 통신사 또는 공유기 제조사를 통해 확인해주세요.
	가전제품과 공유기가 멀리 떨어져 있습니다.	<ul style="list-style-type: none"> 가전제품과 공유기 사이 거리가 먼 경우 신호가 약해 접속이 원활하지 않을 수 있습니다. 공유기 위치를 이동하여 제품과 가까운 거리를 유지해주세요.

알아두기

- 모델별로 적용되지 않는 기능 설명이 있을 수 있습니다.

제품 보증서

고객에게는 제품 사용 중 발생한 고장에 대하여 구입일로부터 2년 동안 무상 서비스를 받을 수 있는 소중한 권리가 있습니다. 본 제품은 대한민국에 서만 보증 기간 내 무상 서비스가 가능합니다.

모델명		무상 보증 기간 : 2년
구입일		핵심 부품 무상 보증 기간 : 4년(정속 에어컨의 컴프레서) 부품 보유 기간 : 8년 (제조 일자 기준)로 기산합니다.) 인버터 에어컨의 컴프레서 보증 기간 : 10년 단, 5~10년 기간의 무상보증은 컴프레서 부품비용만 해당됩니다. 정상소음, 정상 온도에 대한 감성불량은 무상서비스를 받으실 수 없습니다.

수리를 의뢰할 때는 구입일자가 기재된 본 보증서를 제시해야 충분한 서비스를 받을 수 있으므로 잘 보관해주세요.

1. 본 제품에 대한 품질 보증은 보증서에 기재된 내용으로 보증 혜택을 받습니다.
2. 무상 품질 보증 기간은 구입일로부터 산정되므로 구입일자를 기재 받아주세요.
(구입일자 확인이 안될 경우 제조연월일 또는 수입 통관일로부터 3개월이 경과한 날로부터 품질 보증 기간을 기산합니다.)
3. 가정용 제품을 영업을 위한 목적 또는 수단으로 사용하거나 비정상적인 환경에서 사용할 경우에는 무상 품질 보증 기간을 50% 단축하여 적용합니다.
4. 이 보증서는 재발행되지 않습니다.
5. 별도 계약에 의한 공급(조달, HOST, 단일용품 등)일 경우에는 주계약에 따라 보증 내용을 적용합니다.

LG전자(주)

소비자 분쟁해결 기준 안내

소비자 피해 유형		보상내역	
		보증 기간 이내	보증 기간 경과 후
정상적인 사용 상태에서 자연 발생한 성능, 기능상 고장 발생 시	구입 10일 이내에 중요한 수리를 요하는 경우	제품교환 또는 구입가 환불	유상수리
	구입 1개월 이내에 중요 부품에 수리를 요하는 경우	제품교환 또는 무상수리	
	교환된 제품이 1개월 이내에 중요한 수리를 요하는 경우	구입가 환불	
	교환 불가능 시		
	하자 발생 시	무상수리	
	동일하자에 대하여 수리했으나 고장이 재발(3회째)	제품교환 또는 구입가 환불	정액 감가상각 금액에 구입가 10% 가산하여 환불
	여러 부위의 고장으로 총4회 수리 받았으나 고장이 재발(5회째)		
	수리 불가능 시		정액 감가상각 금액에 10%를 가산하여 환불
	수리용 부품을 보유하고 있지 않아 수리가 불가능한 경우		
소비자가 수리 의뢰한 제품을 사업자가 분실 한 경우 또는 1개월 이상 미 인도 시			
제품 구입 시 운송과정 및 제품 설치 중 발생된 피해	제품교환	-	
소비자의 고의, 과실에 의한 성능, 기능상 고장	수리가 가능한 경우	유상수리	유상수리
	수리가 불가능한 경우	유상수리에 해당하는 금액 징수 후 제품교환	-

소비자 피해 유형	보상내역	
	보증 기간 이내	보증 기간 경과 후
<ul style="list-style-type: none"> - 천재지변(화재, 염해, 가스, 지진, 풍수해 등)에 의해 고장이 발생한 경우 - 사용전원의 이상 및 접속기기의 불량으로 인하여 고장이 발생한 경우 - LG전자 서비스센터 또는 인가된 서비스 지정점이 아닌 곳에서 수리 또는 개조하여 고장이 발생한 경우 - 사용상 정상 마모되는 소모성 부품을 교환하는 경우 - 기타 제품 자체의 하자가 아닌 외부 원인인 경우 	유상수리	유상수리

- 상기 무상보증 기간 및 보상기준은 공정거래위원회 고시 소비자분쟁 해결기준에 의거합니다.
- 명시되지 않은 사항이나 규정에 다툼이 있을 경우 소비자분쟁 해결기준에 따릅니다.
- 제품 고장이 아닌 경우 서비스 비용이 부과될 수 있으므로 반드시 사용설명서를 읽어주세요.
- 수리 시 교체하는 부품은 기존 부품과 다른 원산지나 제조사의 부품이 적용될 수 있고, 새로운 부품이 아닐 수도 있으나 정상적으로 작동되며 기능상으로 동등한 부품이 사용됩니다. 제품에 사용되는 부품 중 일부는 제조한 국가와는 다른 국가에서 생산된 제품이 사용될 수 있습니다.

유상 서비스(고객의 비용 부담)에 대한 책임

서비스 신청 시 다음과 같은 경우는 무상 기간 내라도 유상 처리됩니다.

- 제품 내부에 장난감 또는 음료와 같은 이물질이 들어가 고장이 발생한 경우
- 제품을 떨어뜨리는 등 충격으로 인한 제품 파손 또는 기능상 고장이 발생한 경우
- 고객의 부주의 또는 시너(신나), 벤젠 등과 같은 유기 용제에 의해 제품 외관이 손상되거나 변형된 경우
- LG전자 정품이 아닌 부품을 사용하여 제품 고장이 발생한 경우 (LG전자 정품은 가까운 LG전자 서비스 센터에서 구입해주세요.)
- 사용상 정상 마모되는 소모성 부품을 교환하는 경우
- 사용 전압을 잘못 선택하여 제품 고장이 발생한 경우
- 고객이 제품을 임의 분해하여 부속품이 분실 또는 파손된 경우
- LG전자 제품 설명서 내에 '안전을 위한 주의 사항'을 지키지 않아 고장이 발생한 경우 ('안전을 위한 주의 사항'을 잘 지키면 제품을 오래 사용할 수 있습니다.)
- 낙뢰, 화재, 풍수해, 염해, 가스, 지진 등과 같은 천재지변에 의해 고장이 발생한 경우
- 고객의 기타 과실에 의하여 고장이 발생한 경우
- 전원 차단기가 내려감으로 서비스를 요청하였으나, 제품에 이상이 없는 경우
- 전원 콘센트 자체 결함 또는 전원 플러그 연결이 안 된 경우 등과 같이 제품 자체의 하자가 아닌 외부 원인으로 인한 경우
- 사용 전원의 이상 또는 접속기기의 불량으로 인하여 고장이 발생한 경우
- 자사 제품으로 서비스를 요청하였으나, 타사 제품 또는 타제품 불량으로 서비스가 접수된 경우
- LG전자 제품 판매점이나 LG전자 서비스 센터의 수리기사가 아닌 사람이 제품을 수리 또는 개조하여 고장이 발생한 경우
- 진열 제품 구입 시 외관의 불량을 충분히 인지하지 못하고 구입 후 서비스를 요청한 경우
- 제품 불량이 아닌 가구 불량에 의해 서비스를 요청한 경우
- 비정상적인 설치와 개조로 인하여 제품에 하자가 있을 시 유상 서비스이오니 설치 시 필히 설치 설명서 및 설치 점검표를 확인해주시기 바랍니다.
- 필터 청소는 서비스 센터에 의뢰 시 유상서비스입니다.
- 제품 불량이 아닌 고객의 단순 점검 요청, 건물 공사에 의한 배선 문제, 차단기 자체 불량 등은 서비스 의뢰 시 유상 서비스입니다.

이전 설치의 경우(초기 제품 설치 이후 고객의 요구로 제품 위치를 바꾸거나, 이사 후 재설치한 경우)

- 이전 설치시 1544-7777을 통해 전문 설치기사의 도움을 받아 설치해 주세요.
- 설치공사로 인한 제반 문제 및 설치불량은 설치자의 책임이며, 이 경우 무상 서비스를 받으실 수 없습니다.

제품 에너지 효율 등급 표기

에너지소비효율등급라벨 또는 에너지소비효율라벨에 명기된 에너지비용 표시사항과 실제 에너지비용은 소비자가 실제 사용하는 에너지사용량, 에너지사용시간 또는 전기요금인상 등 에너지가격 변동에 따라 달라질 수 있습니다.

폐기전 처리 절차

신규 제품 구입 시

LG전자 제품 판매점에서 신제품을 구입한 경우, 새 제품 배달 시 기존 제품을 무상으로 처리해 드립니다.

단순 폐기 시

가전 제품과 같은 대형 생활 폐기물을 버릴 경우, 관할 주민센터 또는 폐기 전문 업체로 연락하여 폐기해야 합니다.

포장박스 폐기 시 안내

- 설치가 끝나고 포장박스를 폐기하시려면 LG전자 설치전문점에 포장박스 폐기를 의뢰하시면 전문점에서 수거하여 재활용 센터로 보냅니다.
- 기타 포장폐기물(스티로폼 또는 비닐)도 설치전문점에 수거를 의뢰하시면 됩니다.

메 모

메 모

메 모

메 모

메 모



이 제품은 국내(대한민국)용입니다. 전원(전압, 주파수)이 다른 해외에서는 사용할 수 없습니다.

LG전자 서비스 센터 대표 전화번호

사용 불편 및 고장 접수는 (전국 어디서나)

1544-7777

• 전화 걸기 전

제품 모델명, 고장 상태, 전화번호, 주소를 정확히 알고 있으면 보다 빠른 서비스를 받을 수 있습니다.

• 전화 연결 시

ARS 안내에 따라 제품을 정확하게 선택하면 해당 제품의 전문 상담원에게 최고의 서비스를 받을 수 있습니다.

인터넷 서비스 신청

www.lgservice.co.kr

- 인터넷 서비스를 이용하면 제품에 대한 자가진단, 원하는 날짜와 시간에 서비스 신청, 실시간 PC 원격 상담이 가능하여 보다 편리하게 이용할 수 있습니다.



고객을 위해 우수한 품질의 서비스를 제공하는 기업에게 사단법인 한국서비스진흥협회에서 서비스 품질을 인증하는 마크로 LG전자는 서비스 품질 우수기업입니다.