

NAUDOJIMO INSTRUKCIJA

Belaidė „Sound Bar“ kolonėlė

Prieš pradėdami naudoti šį prietaisą, įdėmiai perskaitykite šį vadovą ir išsaugokite jį ateičiai.

MODELIS

SJ4 (SJ4, SPJ4B-W)



MFL70205235

Autorių teisės © 2017-2019 LG Electronics Inc. Visos teisės saugomos.

www.lg.com

1904_Rev02

Saugos informacija



ATSARGIAI

ELEKTROS ŠOKO RIZIKA
NEATIDARYTI



ATSARGIAI: SIEKDAMI SUMAŽINTI ELEKTROS SMŪGIO PAVOJŲ, NENUIMKITE DANGČIO (ARBA NUGARĖLĒS). VIDUJE NĒRA DALIŲ, KURIAS TURĒTŲ PRIŹIŪRĒTI NAUDOTOJAS. PRIEŹIŪRŲ PATIKĒKITE SPECIALISTAMS.



Ŗis Źaiba su strĒle simbolis lygiakraŹiame trikampyje įspĒja vartotojŲ apie atvirus laidus ir pavojingŲ įtampŲ prietaiso viduje, kurios pakanka sukelti elektros smŪgio rizikŲ asmenims.



Ŗauktukas lygiakraŹiame trikampyje skirtas atkreipti naudotojo dėmesį į svarbias naudojimo ar techninės prieŹiūros instrukcijas, pateikiamoje su gaminiu.

ĮSPĒJIMAS: SIEKDAMI IŖVENGTI GAISRO AR ELEKTROS SMŪGIO PAVOJAUS, NEPALIKITE ŖIO GAMINIO LIETUJE ARBA TEN, KUR DIDELĒ DRĒGMĒ.

ATSARGIAI: PrietaisŲ reikia saugoti nuo vandens (laŖų ar purslŲ). Ant jo negalima statyti daiktŲ su vandeniu, pvz., vazŲ.

ĮSPĒJIMAS: Įrangos nemontuokite uŹdaroje erdvĒje, pvz., KnygŲ spintoje ar pan.

ATSARGIAI: Ŗalia Ŗio įrenginio nenaudokite aukŖtos įtampos produktŲ (pvz., elektrinio musiŲ muŖtuko). Ŗis produktas gali sugesti dėl elektros Ŗoko.

ATSARGIAI: Ant įrenginio negalima dĒti objektŲ, deganĉiŲ atvira ugnimi, pvz., ŹvakiŲ.

ATSARGIAI: NeuŹdenkite vĒdinimo angŲ. Montuokite pagal gamintojo instrukcijas.

Korpuso angos ir plyŖiai yra skirti vĒdinimui uŹtikrinimui, kad prietaisas veiktŲ patikimai ir neperkaistŲ. AngŲ negalima uŹdengti: nestatykite prietaiso ant lovos, sofos, kilimo ar panaŖsaus pavirŖiaus. Ŗio prietaiso nestatykite uŹdaruose balduose, pvz., knygŲ spintoje ar ant lentynos, nebent ten bŲtŲ įrengtas tinkamas vĒdinimas arba tai bŲtŲ atlikta laikantis gamintojo instrukcijŲ.

ĮSPĖJIMAS dėl maitinimo laido

Maitinimo kištukas yra atjungimo prietaisas. Susidarius pavojingai situacijai, maitinimo kištukas turi būti lengvai pasiekiamas. Patikrinkite naudojimo instrukcijos specifikacijų puslapį, kad tikrai žinotumėte dabartinius reikalavimus. Neperkraukite sienos kištukinių lizdų. Perkrauti, nepritvirtinti ar sugedę sienos kištukiniai lizdai, ilgintuvai, susidėvėję maitinimo laidai arba sugadinta ar įtrūkusi laidų izoliacija yra pavojingi. Esant bet kuriai šių sąlygų, galite gauti elektros smūgį arba gali kilti gaisras. Periodiškai tikrinkite prietaiso laidą ir, jei iš išorės matyti, kad jis sugedęs arba susidėvėjęs, jį atjunkite, nebenaudokite prietaiso ir kreipkitės į įgaliotąjį aptarnavimo centrą, kad laidas būtų pakeistas originalia atsargine dalimi. Saugokite laidą nuo netinkamo fizinio ar mechaninio naudojimo, pavyzdžiui, nuo susukimo, sulenkimo, suspaudimo, privėrimo durimis ar mindymo. Ypatingą dėmesį skirkite kištukams, sienos kištukiniams lizdams ir laido prijungimo prie prietaiso lizdui.

PASTABA: informacija apie saugumo žymėjimus, įskaitant produkto identifikaciją ir tiekimo reitingus, pateikiama pagrindinėje etiketėje, esančioje ant apatinio ar galinio aparato skydelio.

Šiame prietaise naudojamas išimamas maitinimo elementas arba akumuliatorius.

Kaip saugiai išimti iš prietaiso maitinimo elementą ar akumuliatorių: Ištraukite seną maitinimo elementą ar akumuliatorių ir atlikite surinkimo procedūros veiksmus atvirkštine tvarka. Siekiant išvengti aplinkos užteršimo ir galimo pavojaus žmonių ir gyvūnų sveikatai, senus maitinimo elementus ir akumuliatorius reikia išmesti į atitinkamus konteinerius, pastatytus surinkimo skyriuose. Neišmeskite maitinimo elementų arba akumuliatorių kartu su kitomis buitinėmis atliekomis. Rekomenduojama naudoti nemokamas vietines maitinimo elementų ir akumuliatorių surinkimo sistemas. Baterijos negalima kaitinti, pvz., palikti vietose, kuri yra tiesioginiai saulės spinduliai, deginti ar pan.

Modeliams su adapteriu

Su šiuo prietaisu naudokite tik kintamosios srovės adapterį. Nenaudokite kito įrenginio ar gamintojo maitinimo įrangos. Naudodami kitus maitinimo laidus ar šaltinius galite sugadinti prietaisą ir pažeisti garantiją.

Simboliai

~	Nurodo kintamąją srovę (KS).
==	Nurodo nuolatinę srovę (NS).
☐	Nurodo II klasės prietaisą.
⏻	Nurodo budėjimo režimą.
	Nurodo „ON“ (jungta) (maitinimas).
⚡	Nurodo pavojingą įtampą.

Informacija apie atvirojo kodo programinės įrangos naudojimą

Norėdami gauti šiame gaminyje esantį atvirąjį kodą pagal GPL, LGPL, MPL ir kitas atvirojo kodo licencijas, apsilankykite <http://opensource.lge.com>.

Atsisiųsti galima ne tik atvirąjį kodą, bet ir visas nurodytų licencijų sąlygas, garantijų atsisakymus ir autorių teisių pastabas.

„LG Electronics“ siūlo tiekti atvirosios programinės įrangos kodą kompaktinėje plokštelėje už mokestį, padengiantį platinimo išlaidas (tokias kaip laikmenos kaina, gabenimas ir aptarnavimas) pagal el. paštu „LG Electronics“ pateiktą paraišką adresu opensource@lge.com. Šis pasiūlymas galioja trejus (3) metus nuo gaminio įsigijimo datos.

Turinys

1 Nuo ko pradėti

- 2 Saugos informacija
- 6 Išskirtinės funkcijos
- 6 Įvadas
- 6 – Šioje instrukcijoje naudojami simboliai
- 7 Nuotolinio valdymo pultelis
- 8 Priekinis panelis
- 8 Galinis skydelis
- 9 Apie šviesos diodo būseną
- 10 Garso kolonėlės įdiegimas
- 11 Pagrindinio įrenginio montavimas ant sienos

2 Prijungimas

- 13 Kintamosios srovės adapterio prijungimas
- 13 Belaidės žemų dažnių kolonėlės prijungimas
- 15 Televizoriaus prijungimas
- 15 – OPTICAL kabelio naudojimas
- 15 – LG Sound Sync
- 17 – HDMI kabelio naudojimas
- 18 – Papildoma informacija apie HDMI
- 19 Papildomos įrangos prijungimas
- 19 – HDMI jungtis
- 20 – OPTICAL IN jungtis
- 20 – NEŠIOJAMOJO ĮR. ĮVESTIES jungtis
- 21 – USB jungtis
- 21 – Suderinami USB prietaisai
- 21 – Reikalavimai USB įrenginiui
- 22 – Atkuriamas failas

3 Valdymas

- 23 Pagrindinės operacijos
- 23 – USB valdymas
- 23 Kitos operacijos
- 23 – Kaip laikinai išjungti garsą
- 23 – Televizoriaus nuotolinio valdymo pultelio naudojimas
- 24 – Savaiminis išsijungimas
- 24 – AUTO POWER įjungimas/išjungimas
- 25 – Automatinis funkcijos pakeitimas
- 25 – Spartusis paleidimas
- 26 „BLUETOOTH®“ technologijos naudojimas
- 26 – Klausymas muzikos, esančios „BLUETOOTH“ prietaisuose
- 28 „BLUETOOTH“ programėlės naudojimas
- 28 – Programėlės „Music Flow Bluetooth“ diegimas „BLUETOOTH“ prietaise
- 28 – „BLUETOOTH“ suaktyvinimas su programėle „Music Flow Bluetooth“
- 30 Garso reguliavimas
- 30 – Garso efektų nustatymas
- 30 – Žemųjų dažnių kolonėlės garso lygio nustatymai
- 30 – Naktinis režimas

4 Trikčių šalinimas

- 31 Trikčių šalinimas
- 31 – Bendroji dalis
- 32 – PASTABOS, kaip naudoti belaidį tinklą
- 33 – PASTABOS demonstracinio režimo įjungimui

5 Priedas

- 34 Prekių ženklai ir licencijos
- 35 Specifikacijos
- 37 Techninė priežiūra
- 37 – Įrenginio tvarkymas

1

2

3

4

5

Išskirtinės funkcijos

Savaiminis išsijungimas

Šis įrenginys palaiko savaiminį išsijungimą, taip sumažindamas energijos sąnaudas.

LG Sound Sync

Šio įrenginio garso lygio valdymui gali būti naudojamas LG televizoriaus nuotolinio valdymo pultelis, suderinamas su „LG Sound Sync“.

BLUETOOTH®

Klauskitės savo „Bluetooth“ įrenginyje įrašytos muzikos.

Įvadas

Šioje instrukcijoje naudojami simboliai

Pastaba

Nurodo specialias pastabas ir naudojimo funkcijas.

Atsargiai

Nurodo įspėjimus, kad būtų galima išvengti galimų pažeidimų dėl netinkamo naudojimo.

Nuotolinio valdymo pultelis

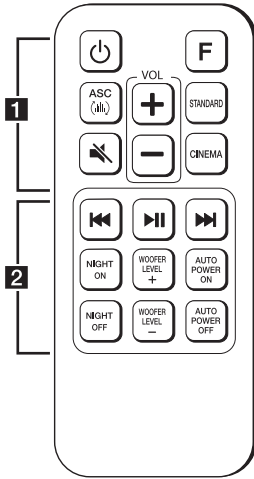

Elemento pakeitimas

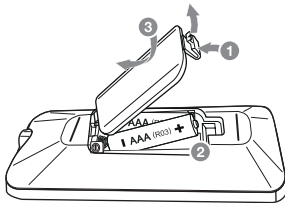

Nuimkite baterijų dangtelį nuo nuotolinio valdymo pultelio galinės dalies ir įdėkite bateriją atitinkamai nukreipdami **+** ir **-**.

.....**1**.....
 (Maitinimas) : JUNGIAMAS arba IŠJUNGIAMAS įrenginys.

F : parenka funkciją ir įvesties šaltinį.

ASC (M) : Analizuoja garso įvesties savybes ir sklaidžia pagal turinį optimizuotą garsą realaus laiko režimu.

STANDARD : Parenkamas standartizuotas garsas.

CINEMA : Parenkamas erdvinis garsas su kino salės efektu.

VOL +/— : reguliuojamas garsiakbių garsumas.

🔇 (Tylusis režimas) : išjungia garsą.

.....**2**.....
⏮/⏭ (Peršokti / ieškoti) :

- peršoka į ankstesnį arba tolesnį failą;
- ieško tam tikros dalies failo viduje.

⏮ (Atkurti / pristabdyti) : pradeda atkūrimą. / laikinai sustabdo atkūrimą.

NIGHT ON/OFF :

- įjungia arba išjungia naktinį režimą.
- Valdo šį įrenginį, naudojant TV nuotolinio valdymo pultelį. (Žr. 23 psl.).

WOOFER LEVEL +/— : Reguliuoja žemųjų dažnių kolonelės garso lygius.

AUTO POWER ON/OFF :

- įjungia arba išjungia funkciją „AUTO POWER“ (žr. 24 psl.).
- **Bluetooth** blokavimo įjungimo ar išjungimo funkcija. (Žr. 27 psl.)

Priekinis panelis

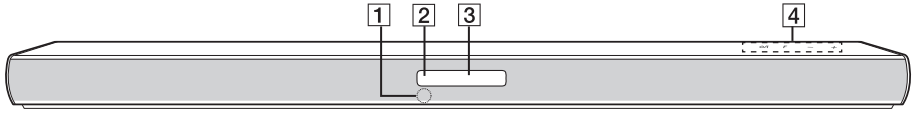

- 1 Nuotolinis daviklis
- 2 Budėjimo šviesos diodas (raudonas)
- 3 Funkcijos šviesos diodas (baltas)
- 4 Mygtukai yra galinėje pusėje.

Galinis skydelis

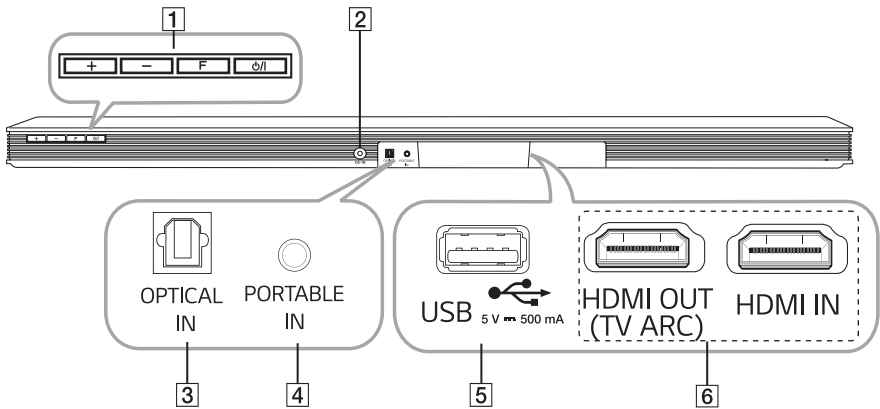

- 1 **+ / -** (Garsas)
Reguliuojamas garso lygis.
F (Funkcija)
Pasirenkama funkcija ir įvesties šaltinis.
⏻ / ⏻ (Budėjimo režimas/įjungta)
- 2 **DC IN** : Kintamosios srovės adapterio įvestis
- 3 **OPTICAL IN** : Optinė įvestis
- 4 **PORTABLE IN** : Nešiojamojo įrenginio įvestis.
- 5 **USB** **5 V 500 mA**
- 6 **HDMI OUT (TV ARC) / IN** : HDMI išvestis / įvestis

Apie šviesos diodo būseną

Šviesos diodas	Būseną	Aprašymas
	OPTICAL šviesos diodas įsijungia.	Pasirenkama funkcija OPTICAL.
	OPTICAL šviesos diodas sumirksi dukart ir įsijungia.	Pasirinkta funkcija „LG Sound Sync“ (optinė).
	USB šviesos diodas įsijungia.	Pasirenkama funkcija USB.
	Mirksi USB šviesos diodas.	Pristabdytas USB atkūrimas.
	BT („Bluetooth“) šviesos diodas įsijungia.	Suporuota su „Bluetooth“ prietaisu.
	Mirksi BT („Bluetooth“) šviesos diodas.	Laukiama „Bluetooth“ ryšio.
	LG TV šviesos diodas įsijungia.	Pasirinkta funkcija „LG Sound Sync“ (bevielė).
	HDMI IN šviesos diodas įsijungia.	Pasirenkama funkcija HDMI IN.
	LG TV ir HDMI IN šviesos diodas įsijungia.	Pasirenkama funkcija PORTABLE.
	USB ir BT („Bluetooth“) šviesos diodas įsijungia.	Pasirenkama funkcija ARC.

! Pastaba

- Paspaudus bet kurį mygtuką, mirksės pagrindinio įrenginio budėjimo šviesos diodas (raudonas).
- Paspaudus mygtuką (nutildyta būseną), budėjimo šviesos diodas (raudonas) lėtai mirksi.
- Kai šis įrenginys pasiekia mažiausią garsumą, parengties būsenos LED indikatorius (raudonas) įsižiebia 2 sek. ir lėtai mirksi.
- Kai šis įrenginys pasiekia didžiausią garsumą, parengties būsenos LED indikatorius (raudonas) įsižiebia 2 sek.
- Kai Jūs paspausite garsumo mygtuką (+/–) ilgiau, greitai mirksi laukimo režimo šviesos diodas (Raudonas).

Garso kolonėlės įdiegimas

Galite girdėti garsą, prijungę įrenginį prie kito prietaiso: TV, „Blu-ray“ diskų leistuvą, DVD leistuvą ir pan.

Pastatykite prietaisą priešais TV ir prijunkite prie pageidaujamo įrenginio. (Žr. psl. 15 - 22)



⚠ Atsargiai

- Norėdami gauti geriausią belaidžio ryšio, tokio kaip **Bluetooth** ar belaidės žemų dažnių kolonėlės, kokybę įrenginio nedėkite ant baldų metaliniu paviršiumi nes belaidžio ryšio modulis įtaisytas įrenginio apačioje.
- Kai montuojate arba perkeliate įrenginį / žemųjų dažnių kolonėlę, nesubraižykite jų paviršiaus.

Pagrindinio įrenginio montavimas ant sienos

Leistuvą galima montuoti prie sienos.



⚠ Atsargiai

Kadangi sumontavus įrenginį sunku užmegzti ryšį, laidus turėtumėte prijungti prieš montavimą.

Reikiamos medžiagos

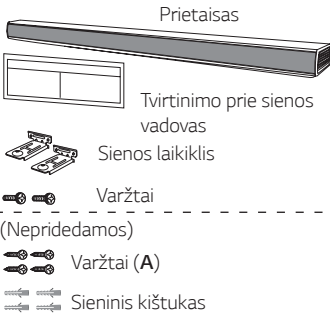

1. Suvienodinkite televizoriaus apačią su laikiklio apačia ir pritvirtinkite šioje padėtyje.

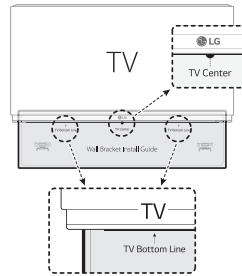

2. Jei montuojate ant sienos (betoninės), naudokite sienos kaiščius (komplekte nėra). Reikės išgręžti skylės. Vadovo lapas (Tvirtinimo prie sienos vadovas) skirtas gręžimui. Naudodami vadovo lapą, patikrinkite, kur reikia gręžti.

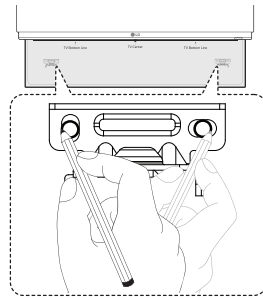

3. Išimkite tvirtinimo prie sienos vadovą.

4. Pritvirtinkite laikiklį varžtais (A) kaip parodyta žemiau esančiame paveikslėlyje.

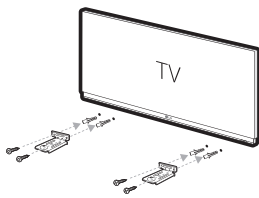

! Pastaba

Varžtai (A) ir sieniniai kaiščiai įrenginio tvirtinimui prie sienos nepridedami. Rekomenduojame tvirtinimui naudoti „Hilti“ (HUD-1 6 x 30).

5. Įrenginį ant laikiklio uždėkite taip, kad laikiklio tvirtinimo angos atitiktų angas įrenginio apačioje.

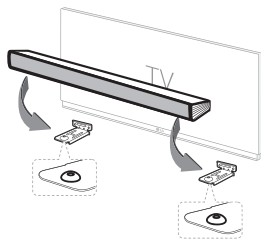

6. Tvirtai prisukite įrenginį varžtais.

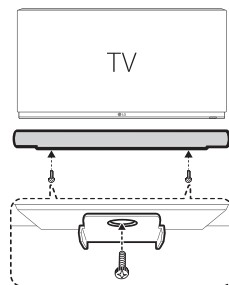

! Pastaba

Norėdami įrenginį nuimti atlikite veiksmus atgaline tvarka.

! Atsargiai

- Nesumontuokite įrenginio apversto žemyn. Galite sugadinti įrenginio dalis arba patys susižeisti.
- Nekabinkite ant įrengto įrenginio ir stenkitės jo nesutrenkti.
- Tvirtai pritvirtinkite įrenginį prie sienos, kad jis nenukristų. Jeigu įrenginys nukris, tai gali jus sužeisti arba sugadinti įrenginį.
- Jeigu įrenginys tvirtinamas prie sienos, užtikrinkite, kad vaikai negalėtų patraukti už kabelių, kad jo nenumestų.

Kintamosios srovės adapterio prijungimas

Garsiakalbj prie maitinimo šaltinio prijunkite naudodami pridedamą kintamosios srovės adapterį.

1. Prijunkite patiekiamą kintamosios srovės maitinimo laidą prie kintamosios srovės adapterio.
2. Prijunkite kintamosios srovės adapterio laidą prie nuolatinės srovės įvesties adapterio įėjimo.
3. Prijunkite kintamosios srovės maitinimo laidą prie kintamosios srovės elektros lizdo.

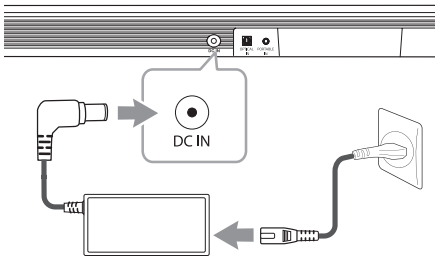

⚠ Atsargiai

Su šiuo prietaisu naudokite tik kintamos srovės adapterį. Nenaudokite kito įrenginio ar gamintojo maitinimo. Kitų maitinimo kabelių ar maitinimo šaltinių naudojimas gali sukelti prietaiso gedimus ir padaryti jūsų garantiją negaliojančia.

Belaidės žemų dažnių kolonėlės prijungimas

Belaidžio žemų dažnių garsiakalbio šviesos diodų indikatorius

Šviesos diodo spalva	Būseną
Žalia (Mirksi)	Bandoma prisijungti.
Žalia	Ryšys neužbaigtas.
Raudona	Belaidė žemų dažnių kolonėlė veikia budėjimo režimu arba ryšys nutrūko.
OFF (Nerodoma)	Žemų tonų belaidžio garsiakalbio maitinimo kabelis atjungtas.

Pirmasis belaidžio žemų dažnių garsiakalbio parametrų nustatymas

1. Prijunkite maitinimo laidą prie žemų dažnių kolonėlės ir prijunkite maitinimo laidą prie elektros lizdo.
2. Įjunkite pagrindinį įrenginį: garso juosta ir bevielė žemų dažnių kolonėlė bus sujungta **automatiškai**.
 - Įsijungs žalias šviesos diodas bevielės žemų dažnių kolonėlės gale.

Rankinis belaidžio žemų dažnių garsiakalbio poravimas

Jeigu Jūsų sujungimas neužbaigtas, jus matysite raudoną šviesos diodą (LED) ant belaidžio žemų dažnių garsiakalbio ir jūsų žemų dažnių garsiakalbis neskleis garso. Šiai problemai pašalinti atlikite toliau nurodytus veiksmus.

1. Paspauskite mygtuką **Pairing**, esantį belaidės žemų dažnių kolonėlės galinėje pusėje.

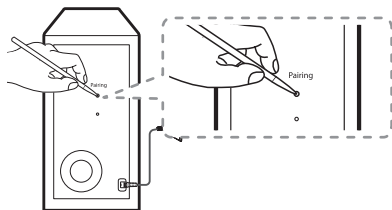

- Greitai mirksi žaliasis šviesos diodas, esantis belaidžio žemų dažnių garsiakalbio galinėje pusėje.
2. Įjunkite pagrindinį įrenginį.
 3. Poravimasis atliktas.
 - Belaidžio žemų dažnių garsiakalbio galinė pusėje įsijungia žalias šviesos diodas (LED).

! Pastaba

- Pagrindiniam įrenginiui ir žemų dažnių kolonėlei susijungti gali prireikti kelių sekundžių (arba daugiau).
- Kuo įrenginys ir belaidė žemų dažnių kolonėlė arčiau, tuo geresnė garso kokybė. Rekomenduojama pagrindinį įrenginį ir belaidę žemų dažnių kolonėlę įrengti kaip galima arčiau norint išvengti šių atvejų.
 - Tarp įrenginio ir žemų dažnių kolonėlės yra kliūtis.
 - Kitas įrenginys (medicininė įranga, mikrobangų krosnelė ar belaidis LAN įrenginys) naudoja tą patį dažnį, kaip ir šio belaidžio ryšio.
 - Laikykite juostinę garso kolonėlę ir žemadažnę kolonėlę didesniu nei 1 m atstumu nuo prietaisų (pvz., belaidžio maršruto parinktuvo, mikrobangų krosnelės ir pan.), kad nesusidarytų belaidžio ryšio trukdžių.

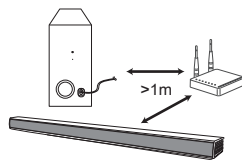

Televizoriaus prijungimas

TV su šiuo įrenginiu jungkite naudodami optinį skaitmeninį laidą arba HDMI laidą, atsižvelgdami į TV versiją.

OPTICAL kabelio naudojimas

1. Prijunkite optinį kabelį prie OPT. IN lizdo, esančio įrenginio galinėje dalyje ir prie OPTICAL OUT lizdo televizoriuje.

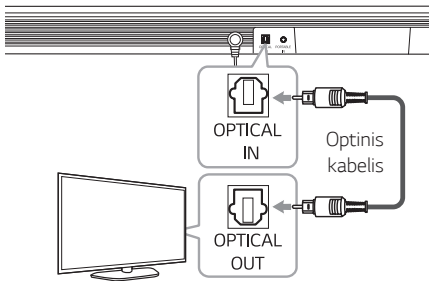

2. Nustatykite įvesties šaltinį į OPTICAL, pakartotinai paspaudus **F** mygtuką ant nuotolinio valdymo pultelio ar įrenginio.

! Pastaba

- Prieš prijungdami optinį laidą, įsitikinkite, kad pašalinote laido apsauginį kamštį, jeigu laidas turėjo tokį.
- Galite mėgautis TV garsu per šio įrenginio garsiakalbius. Tačiau naudodamiesi tam tikrais TV modeliais turėsite TV meniu pasirinkti išorinių garsiakalbių būseną. (Daugiau informacijos ieškokite TV naudotojo vadove.)
- Norėdami klausytis garso per šį įrenginį nustatykite televizoriaus išvesties garso : Televizoriaus nuostatų meniu → [Garsas] → [Televizoriaus garso išvestis] → [Išorinis garsiakalbis (Optinį)]
- Televizoriaus nuostatų meniu gali skirtis, priklausomai nuo jūsų televizoriaus gamintojo ar modelio.
- Jeigu šis įrenginys yra vienu metu prijungtas prie OPTICAL ir ARC, pirmenybė teikiama ARC signalui.

LG Sound Sync

Sound Sync
Wireless

Jūs galite kontroliuoti kai kurias šio įrenginio funkcijas savo televizoriaus nuotolinio valdymo pulteliu su LG Sound Sync (LG garso sinchronizavimu) Tai suderinama su LG televizoriumi, kuris yra palaikomas LG Sound Sync Savo televizoriuje turite turėti LG Sound Sync logotipą.

LG televizoriaus nuotolinio valdymo pulteliu valdoma funkcija: garsumą padidinti / sumažinti, nutildyti Informaciją apie LG Sound Sync skaitykite televizoriaus instrukcijų vadove.

Atlikite vieną iš šių sujungimų, priklausomai nuo jūsų įrenginio galimybių.



! Pastaba

- Naudodamiesi LG Sound Sync galite naudotis šio įrenginio nuotolinio valdymo pulteliu. Jeigu vėl naudositės televizoriaus nuotolinio valdymo pulteliu, įrenginys bus sinchronizuotas su televizoriumi.
- Jei sujungimas nepavyko, įsitikinkite, kad televizorius yra išjungtas.
- Žinokite, kokia šio įrenginio būklė ir sujungimas žemiau pateiktais atvejais, kai naudojate LG Sound Sync.
 - Įrenginys išjungtas.
 - Pakeitus funkciją su kitais.
 - Optinio laido atjungimas.
 - Belaidžio ryšio atjungimas dėl trukdžių arba atstumo.
- Laikas šiam įrenginiui išjungti yra nevienodas, priklausomai nuo jūsų televizoriaus, kai nustatote AUTO POWER funkciją į ON.
- Televizoriaus nustatymų meniu informacija skiriasi priklausomai nuo jūsų televizoriaus modelio.

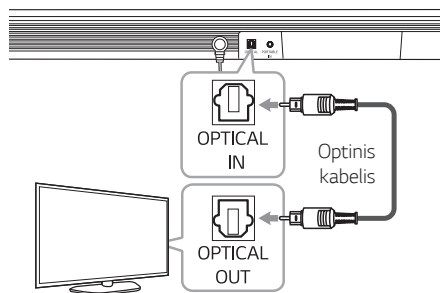

Prijungimas kabelių pagalba

1. LG televizorių prie elemento prijunkite optinio laido.





2. Norėdami klausytis garso per šį įrenginį nustatykite televizoriaus išvesties garsą: Televizoriaus nuostatų meniu → [Garsas] → [Televizoriaus garso išvestis] → [LG Sound Sync (Optinį)]
3. Įjunkite prietaisą, paspausdami  ant nuotolinio valdymo pultelio arba  ant įrenginio.
4. Nustatykite įvesties šaltinį į OPTICAL, pakartotinai paspausdami **F** mygtuką ant nuotolinio valdymo pultelio ar įrenginio.

Belaidis ryšys

1. Įjunkite prietaisą, paspausdami  ant nuotolinio valdymo pultelio arba  ant įrenginio.
2. Nustatykite įvesties šaltinį į LG TV, pakartotinai paspausdami **F** mygtuką ant nuotolinio valdymo pultelio ar įrenginio.
3. Norėdami klausytis garso per šį įrenginį nustatykite televizoriaus išvesties garsą: Televizoriaus nuostatų meniu → [Garsas] → [Televizoriaus garso išvestis] → [LG Sound Sync (Belaidžiu būdu)]

! Pastaba

Jeigu jūs išjungėte įrenginį tiesiogiai, paspausdami  ant nuotolinio valdymo pultelio arba  ant įrenginio, LG Sound Sync (belaidis) atjungiamas. Norėdami toliau naudotis šia funkcija, turite iš naujo sujungti televizorių ir įrenginį.

HDMI kabelio naudojimas

Jei šį įrenginį prijungiate prie TV, kuris palaiko HDMI CEC ir ARC (Garso grįžimo kanalas), galite mėgautis TV garsu šio įrenginio garsiakalbiuose neprijungdami optinio laido. Norėdami patikrinti televizoriaus HDMI CEC / ARC funkcijas, informacijos ieškokite televizoriaus naudotojo vadove.

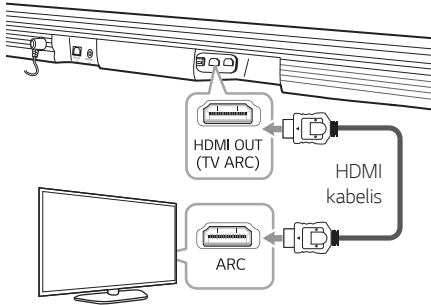

! Pastaba

- ARC funkcija pasirenkama automatiškai kai iš televizoriaus gaunamas ARC signalas, nesvarbu kokią funkciją naudojama tuo metu.
- Galite mėgautis TV garsu per šio įrenginio garsiakalbius. Tačiau naudodamiesi tam tikrais TV modeliais turėsite TV meniu pasirinkti išorinių garsiakalbių būseną. (Daugiau informacijos ieškokite TV naudotojo vadove.)
- Norėdami klausyti garso per šį įrenginį nustatykite televizoriaus išvesties garšą :
Televizoriaus nuostatų meniu → [Garsas] → [Televizoriaus garso išvestis] → [Išorinis garsiakalbis (HDMI ARC)]
- Priklausomai nuo jūsų LG TV modelio jus galite įjungti Jūsų LG TV SIMPLINK funkciją.
- Televizoriaus nuostatų meniu gali skirtis, priklausomai nuo jūsų televizoriaus gamintojo ar modelio.
- Kai grįšite į ARC funkciją iš kitos funkcijos, nustatykite įvesties šaltinį į OPTICAL. Tuomet šis įrenginys automatiškai persijungia į ARC funkciją.

ARC (Garso grįžimo kanalas) funkcija

ARC funkcija leidžia HDMI jungtį turinčiam televizoriui siųsti garso signalus į šio įrenginio HDMI OUT.

Kad galėtumėte naudoti šią funkciją :

- Jūsų televizorius privalo turėti HDMI-CEC ir ARC funkciją, o HDMI-CEC ir ARC turi būti įjungti.
- HDMI-CEC ir ARC nustatymo metodas skiriasi priklausomai nuo televizoriaus. Daugiau informacijos apie „ARC“ funkciją žr. televizoriaus instrukcijoje.
- Turite naudoti HDMI kabelį (A tipo didelės spartos HDMI™ kabelį su ethernetu).
- HDMI kabelį prijunkite prie HDMI OUT lizdo, esančio įrenginio galinėje pusėje ir prie televizoriuje esančio HDMI IN lizdo, palaikančio ARC funkciją.
- Galite prijungti tik vieną garso kolonėlę prie televizoriaus, suderinamą su ARC.

Kas yra SIMPLINK?



HDMI kabeliu sujungus šį prietaisą su LG televizoriumi, turinčiu funkciją SIMPLINK, kai kurias šio prietaiso funkcijas galima valdyti televizoriaus nuotolinio valdymo pulteliu.

LG televizoriaus valdomos funkcijos : Įjungimas ir išjungimas, garso lygio didinimas ir mažinimas, tylusis režimas ir t. t.

Žr. televizoriaus savininko vadovą, kur pateikiama išsames informacijos apie funkciją SIMPLINK.

LG televizorius su SIMPLINK funkcija yra žymimas atitinkamu logotipu, kaip pateikta aukščiau.

! Pastaba

- Priklausomai nuo įrenginio būsenos, kai kurios SIMPLINK operacijos gali skirtis nuo jūsų pageidautinų arba visai neveikti.
- Priklausomai nuo televizoriaus ar grotuvo, kuris prijungtas prie šio įrenginio, SIMPLINK veikimas gali skirtis nuo norimo.

Papildoma informacija apie HDMI

- Jungdami su HDMI ar DVI suderinamą prietaisą:
 - Pabandykite išjungti HDMI/DVI prietaisą ir šį leistuvą. Tada įjunkite HDMI/DVI prietaisą, palaukite apie 30 sekundžių ir įjunkite šį leistuvą.
 - Prijungto prietaiso vaizdo išvesties signalai yra tinkamai nustatyti šiam įrenginiui.
 - Prijungtas prietaisas yra suderinamas su 720 x 576p (arba 480p), 1280 x 720p, 1920 x 1080i ar 1920 x 1080p vaizdo įvestis.
- Ne visi su HDCP suderinami HDMI ar DVI prietaisai veiks su šiuo įrenginiu.
 - Naudojant su HDCP nesuderinamą prietaisą, vaizdas nebus rodomas tinkamai.

! Pastaba

- Jei prijungtas HDMI prietaisas nepriima leistuvo garso signalo, galbūt iškraipomas HDMI prietaiso garsas arba jis išvis netransliuojamas.
- Jei esant sujungtiems kabeliams keisite skyrą, gali kilti trikčių. Norėdami pašalinti šią problemą, išjunkite ir vėl įjunkite leistuvą.
- Kai HDMI jungtis su HDCP nesuderinta, televizoriaus ekranas bus juodas. Šiuo atveju reikia patikrinti HDMI jungtį arba atjungti HDMI kabelį.
- Ekrane pastebėję triukšmą arba linijas, patikrinkite HDMI kabelį (jo ilgis paprastai ribojamas iki 4,5 m (15 pėdų)).
- Jūs negalite keisti vaizdo skyros HDMI IN režime. Pakeiskite prijungto prietaiso vaizdo skiriamąją gebą.
- Jei, asmeninį kompiuterį prijungus prie HDMI ĮVESTIES lizdo, vaizdo išvesties signalas yra neįprastas, perjunkite asmeninio kompiuterio raišką į 576 p (arba 480 p), 720 p, 1 080i arba 1 080 p.

HDMI laido tikrinimo sąrašas

Kai kurie HDMI laidai nepalaiko ARC funkcijos, garso išvestis gali kelti problemų.

Jei sujungus šį įrenginį ir TV negirdėti garso arba jis trūkineja ar girdėti triukšmas, vadinasi, kilo problemų su HDMI laidu. Todėl šį įrenginį su TV junkite patikrinę A tipo, didelės spartos HDMI™ laidą su eterneto funkcija.

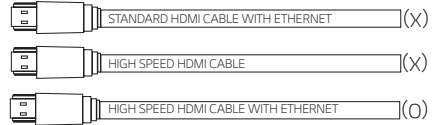

Prijungimas naudojant HDMI laidą

Jūsų naudojamas televizorius turi palaikyti naujausias HDMI funkcijas (HDMI CEC¹⁾ / ARC (Garso grįžimo kanalas)), kad galėtumėte naudotis tiesioginių transliacijų kanalu per garso sistemą, kuri prijungta HDMI laidu. Jei jūsų televizorius nepalaiko šių HDMI funkcijų, šią garso sistemą reikia prijungti naudojant OPTINĮ laidą, o ne HDMI laidą – tada galėsite klausytis TV kanalo garso.

1) HDMI CEC (High-Definition Multimedia Interface Consumer Electronics Control)

Buitinės elektronikos valdymas (Consumer Electronics Control (CEC) – tai HDMI funkcija, kuri suteikia naudotojui galimybę CEC funkciją palaikančius įrenginius, prijungtus per HDMI, valdyti vienu iš nuotolinio valdymo pultų.

※ CEC prekės ženklai: „SimpLink“ (LG), „Anynet+“ („Samsung“), „BRAVIA Sync/Link“ („Sony“), „EasyLink“ („Philips“), „EZ-Sync/VIERA Link“ („Panasonic“) ir t. t.

Papildomos įrangos prijungimas

HDMI jungtis

Galite mėgautis išorinio prietaiso HDMI jungties atkuriamu garsu ir vaizdu.

Tik mėgautis garsu

Galite mėgautis garsu iš prijungto išorinio įrenginio.

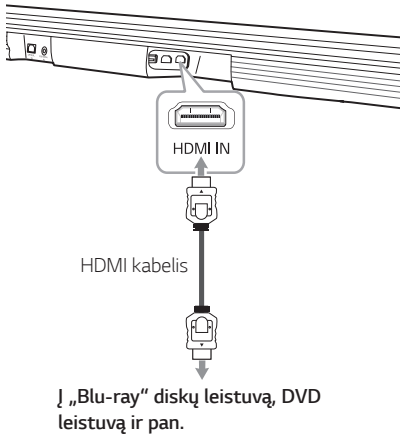

1. Prijunkite prie HDMI IN lizdo, esančio įrenginio galinėje dalyje ir prie HDMI OUT lizdo, esančio garso įrenginyje, tokiame kaip „Blu-ray“ diskų leistuvus, DVD leistuvus ir pan.
2. Pasirinkite įvesties šaltinį HDMI IN, kelis kartus paspausdami mygtuką **F**.

Mėgautis garsu ir vaizdu

Galite mėgautis garsu ir vaizdu iš prijungto išorinio įrenginio.

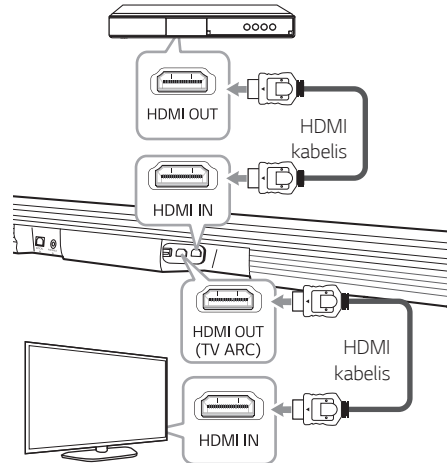

1. Prijunkite prie HDMI IN lizdo, esančio įrenginio galinėje dalyje ir prie HDMI OUT lizdo, esančio garso įrenginyje, tokiame kaip „Blu-ray“ diskų leistuvus, DVD leistuvus ir pan.
2. Sujunkite įrenginio galinėje pusėje esantį HDMI OUT (TV ARC) jungtį su televizoriaus HDMI IN jungtimi.
3. Nustatykite įvesties šaltinį į HDMI IN, pakartotinai paspausdami **F** mygtuką ant nuotolinio valdymo pultelio ar įrenginio.

! Pastaba

- Kai įrenginys išjungtas, garso ir vaizdo signalai negali būti perduodami.
- HDMI OUT (TV ARC) jungtis skirta televizoriaus prijungimui. Nors naudojant HDMI laidą prieinamos daugybės kanalų įvestys, įrenginys gali transliuoti PCM į televizorių tik dviem kanalais.

OPTICAL IN jungtis

Sujunkite išorinių prietaisų optinės išvesties prievadą su OPTICAL IN lizdu.

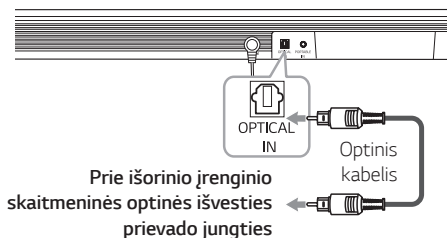

1. Sujunkite įrenginio galinėje pusėje esantį OPTICAL IN lizdą su Jūsų išorinio įrenginio optical out lizdu.
2. Nustatykite įvesties šaltinį į OPTICAL, pakartotinai paspaudus **F** mygtuką ant nuotolinio valdymo pultelio ar įrenginio.
3. Klausykitės įrašo.

! Pastaba

Prieš prijungdami optinį laidą, įsitikinkite, kad pašalinote laido apsauginį kamštį, jeigu laidas turėjo tokį.

! Atsargiai

Jei optinis kabelis neprijungtas tinkama kryptimi, galima sugadinti optinį lizdą.



Optinis lizdas



Optinis kabelis



Optinis lizdas



Optinis kabelis

<O>

<X>

NEŠIOJAMOJO ĮR. ĮVESTIES jungtis

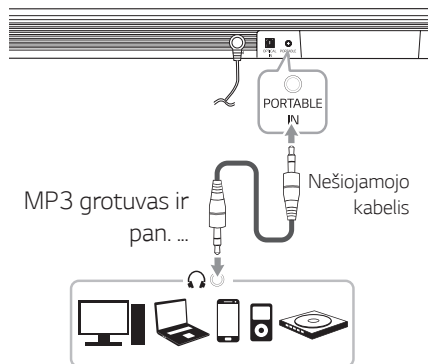

Klausytis muzikos iš nešiojamojo įrenginio

Šį įrenginį galima naudoti muzikai, iš daugelio tipų nešiojamųjų grotuvų arba išorinių įrenginių, groti.

1. Naudodami 3,5 mm stereolaidą, prijunkite nešiojamąjį grotuvą prie įrenginio NEŠIOJAMOJO ĮR. ĮVESTIES jungties.
2. Nustatykite įvesties šaltinį į PORTABLE, pakartotinai paspaudus **F** mygtuką ant nuotolinio valdymo pultelio ar įrenginio.
3. Įjunkite nešiojamąjį grotuvą arba išorinį prietaisą ir pradėkite groti.

USB jungtis

Prie įrenginio USB jungties, esančios įrenginio galinėje dalyje, prijunkite USB atmintinę.

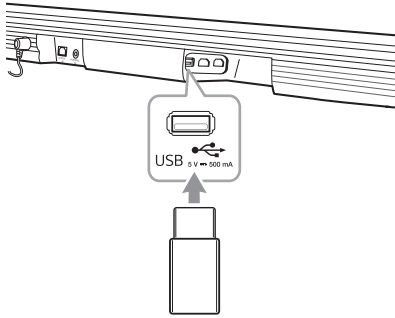

! Pastaba

Jei HDMI laidas prijungtas prie įrenginio, USB įrenginio prijungimas gali būti apribotas, priklausomai nuo USB įrenginio formos.

Norėdami gauti daugiau informacijos apie failų iš USB laikmenų atkūrimą, žiūrėkite 23 psl.

Kaip USB prietaisą atjungti nuo įrenginio

1. Pasirinkite kitą funkciją / režimą.
2. USB prietaisą atjunkite nuo įrenginio.

Suderinami USB prietaisai

- MP3 grotuvas : „Flash“ atmintinės tipo MP3 grotuvas.
- USB „Flash“ atmintinė : Įrenginys palaiko USB2.0.
- Šio įrenginio USB funkcija nepalaiko tam tikrų USB įrenginių.

Reikalavimai USB įrenginiui

- Nėra palaikomi įrenginiai, kuriems reikia įdiegti papildomą programą, kad prijungti prie kompiuterio.
- Prietaisui veikiant nemėginkite ištraukti USB prietaiso.
- Didelės atminties USB prietaisų atvejais gali prireikti ilgesnio laiko paieškai.
- Norint išvengti duomenų praradimo, sukurkite duomenų atsarginę kopiją.
- Šis įrenginys gali atpažinti iki 2000 failų.
- Įrenginio USB jungtis negali būti prijungta prie kompiuterio. Prietaiso negalima naudoti kaip duomenų laikmenos.
- Šis įrenginys nepalaiko „exFAT“ failų sistemos. (Palaikomos FAT16/FAT32/NTFS sistemos.)
- Kai kurie įrenginiai gali neatpažinti šių prietaisų.
 - Išorinio kietojo disko (HDD)
 - Kortelių skaitytuvų
 - Užrakintų įrenginių
 - Kietojo tipo USB įrenginių
 - USB koncentratorių
 - USB ilginimo kabelių naudojimo
 - iPhone/iPod/iPad
 - Android įrenginys

Atkuriamas failas

Kvantavimo dažnis

MP3 : nuo 32 iki 48 kHz

WMA : nuo 32 iki 48 kHz

OGG : nuo 32 iki 48 kHz

FLAC : 32 kHz, 44,1 kHz, 48 kHz, 88,2 kHz, 96 kHz,
176,4 kHz ir 192 kHz (16 bit/ 24 bit)

WAV : 32 kHz, 44,1 kHz, 48 kHz, 88,2 kHz, 96 kHz,
176,4 kHz ir 192 kHz (16 bit/ 24 bit)

Bitų sparta

MP3 : nuo 80 iki 320 kbps

WMA : nuo 56 iki 128 kbps

OGG : nuo 64 iki 500 kbps

- Maksimalus failų skaičius : Iki 2000
- Didžiausias direktorių skaičius: Iki 200
- Įrenginyje atkurti DRM (skaitmeninio teisių valdymo) apsaugotų rinkmenų negalima.
- Negalima atkurti USB įrenginyje esančių vaizdo įrašų failų.
- Priklausomai nuo jūsų USB įrenginio darbo, atkūrimas gali nevykti gerai.

! Pastaba

- Aplankai ir failai, esantys USB atpažįstami kaip pateikta žemiau.

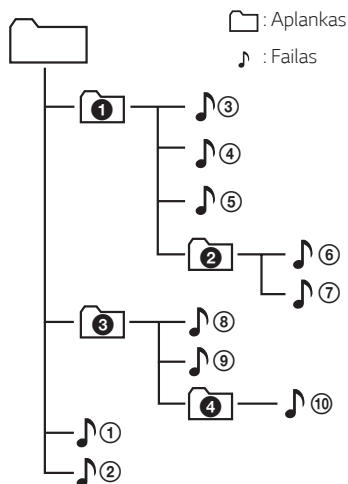

- Failai bus atkuriami nuo failo 1 iki failo 10 po vieną.
- Failai grojami pagal įrašymo tvarką, kuri gali skirtis priklausomai nuo įrašymo aplinkybių.
- Aplanko ar failo neįmanoma pamatyti šiame įrenginyje.

Pagrindinės operacijos

USB valdymas

1. USB įrenginį prijunkite prie USB prievado.
2. Nustatykite įvesties šaltinį į USB, pakartotinai paspaudus **F** mygtuką ant nuotolinio valdymo pultelio ar įrenginio.

Tikslas	Veiksmas
Atkūrimas	Paspauskite ► .
Pristabdyti	Grojimo metu paspauskite ► .
Pereiti į kitą/ ankstesnį failą	Atkūrimo metu spauskite nuotolinio valdymo pulto mygtuką ►►► norėdami pereiti prie kito failo. Jei praeina mažiau nei 2 sekundės, paspaudus nuotolinio valdymo pultelio mygtuką ◀◀◀ arba įrenginio mygtuką, bus sugrįžta į ankstesnį failą. Jei praeina 3 sekundės, paspaudus nuotolinio valdymo pultelio mygtuką ◀◀◀ arba įrenginio mygtuką, bus pereita į failo pradžią.
Tam tikros atkarpos failo ieškojimas	Paspauskite ir palaikykite ◀◀/►► atkūrimo metu, o atleiskite tada, kai norėsite klausytis.
Tęsti atkūrimą	Įrenginys įsimeina grojamą dainą prieš pasikeičiant funkcijai ar išsijungiant.

! Pastaba

- Atkūrimo pratęsimas negalimas, jeigu buvo ištrauktas maitinimo kabelis arba ištrauktas USB įrenginys.
- Jeigu USB neveikia, patikrinkite USB funkcijos nustatymą.
- Pristabdžius USB atkūrimą, mirksės pagrindinio įrenginio USB šviesos diodas.

Kitos operacijos

Kaip laikinai išjungti garsą

Norėdami išjungti garsą, paspauskite  (Tylusis režimas).

Norėdami atšaukti, nuotolinio valdymo pultelyje dar kartą paspauskite mygtuką  (Tylusis režimas) arba pakeiskite garso lygį.

Televizoriaus nuotolinio valdymo pultelio naudojimas

Kai kurios įrenginio funkcijos galite valdyti televizoriaus nuotolinio valdymo pulteliu, net jei televizorius yra kitos bendrovės produktas. Valdamosios funkcijos yra garso lygio padidinimas ir sumažinimas bei nebylusis režimas.

Paspauskite ir laikykite nuotolinio valdymo pultelio mygtuką **NIGHT ON** maždaug 2 sekundes.

Norėdami išjungti šią funkciją, paspauskite ir laikykite nuotolinio valdymo pultelio mygtuką **NIGHT OFF** maždaug 2 sekundes.

! Pastaba

- Palaikomi televizoriaus prekės ženklai

LG	Panasonic	Philips	Samsung
Sharp	Sony	Toshiba	Vizio

- Įsitikinkite, kad televizoriaus garso išvestis yra nustatyta ant [išorinio garsiakalbio].
- Priklausomai nuo nuotolinio valdymo pultelio, ši funkcija gali neveikti.
- Funkcija neveikia su LG televizorių „Magic“ nuotoliniu pulteliu.
- Ši funkcija taip pat gali gerai neveikti, jei yra įjungtos kai kurios televizoriaus valdymo funkcijos, pvz., CEC, SIMPLINK ir „LG Sound Sync“.

Savaiminis išsijungimas

Jeigu pagrindinis įrenginys neprijungtas prie išorinio prietaiso ir nenaudojamas ilgiau nei 15 minučių, jis išsijungs automatiškai, siekiant taupyti elektros energijos sąnaudas.

Šis įrenginys taip pat automatiškai išsijungs po šešių valandų, jeigu pagrindinis įrenginys buvo prijungtas prie kito prietaiso analoginės įvesties pagalba. (Pav. Portable ir pan.)

Kaip atjungti belaidį prisijungimą prie tinklo arba belaidį prietaisą?

Nustatykite funkciją AUTOMATINIS MAITINIMAS ĮJUNGTAS / IŠJUNGTAS, kad įjungtumėte ir išjungtumėte įrenginį.

AUTO POWER įjungimas/ išjungimas

Šis įrenginys automatiškai įjungiamas, įjungus įvesties šaltinį: Optinį, LG TV arba „Bluetooth“.

Kai įjungiame savo televizorių arba išorinį įrenginį prijungtą prie šio įrenginio, jis atpažįsta įvesties signalą ir parenka atitinkamą funkciją. Galite klausytis savo įrenginio garso.

Jeigu prijungsite **Bluetooth** prietaisą, įrenginys įsijungs ir prisijungs prie **Bluetooth** prietaiso.

Ši funkcija įsijungia arba išsijungia, kai paspaudžiate **AUTO POWER ON/OFF**.

! Pastaba

- Kai elementas įjungiamas naudojant jungtuvą AUTO POWER, jis bus automatiškai išjungiamas, jei nėra signalo iš „LG Sound Sync“ (Optinį/Belaidžiu būdu) prijungto televizoriaus tam tikrą laiko tarpą.
- Kai įrenginys įjungiamas naudojant funkciją AUTO POWER, jis bus automatiškai išjungiamas, jei tam tikrą laiko tarpą iš išorinio įrenginio nebus gaunamas signalas.
- Jei elementą išjungėte tiesiogiai, jis neįsijungs įgalinus funkciją AUTO POWER. Tačiau elementą galima įjungti naudojant funkciją AUTO POWER, kai po 5 sekundžių, kai nebuvo jokio signalo, gaunamas optinis signalas.
- Priklausomai nuo prijungto prietaiso, ši funkcija gali neveikti.
- Jei nutrauksite „Bluetooth“ ryšį šiuo įrenginiu, kai kurie kiti „Bluetooth“ įrenginiai nuolat bandys prie jo prisijungti. Taigi patariama atjungti ryšį prieš išjungiant šį įrenginį.
- Jeigu norite naudoti AUTO POWER, turi būti įjungta SIMPLINK. SIMPLINK įjungimas arba išjungimas trunka 30 sekundžių.
- Kai įrenginį įjungiame pirmą kartą, bus aktyvinta automatinio maitinimo funkcija.
- Norint naudoti šią funkciją, pagrindinis įrenginys privalo būti registruotas **Bluetooth** prietaisų poruojamų prietaisų sąrašuose.
- Funkciją AUTO POWER galite nustatyti tik kai šis įrenginys įjungtas.

Automatinis funkcijos pakeitimas

Šis įrenginys atpažįsta įvesties signalus, pavyzdžiui, optinį, **Bluetooth**, LG televizoriaus ir nešiojamo įrenginio, tada automatiškai perjungia tinkamą funkciją.

Gavus optinį signalą

Kai įjungiate išorinį įrenginį, prijungtą prie šio įrenginio optiniu kabeliu, šis įrenginys pakeis funkciją į optinę. Galite klausytis savo įrenginio garso.

Bandant prijungti BLUETOOTH įrenginį

Kai prie šio įrenginio bandote prijungti „**Bluetooth**“ įrenginį, parenkama „**Bluetooth**“ funkcija. Grotkite savo muziką per „**Bluetooth**“ įrenginį.

Kai gaunamas „LG TV“ signalas

Kai įjungiate LG televizorių, prijungtą naudojant „LG Sound Sync“ (belaidį ryšį), įrenginys perjungs funkciją į LG TV. Galite girdėti televizoriaus skleidžiamą garso.

Prijungus nešiojamą įrenginį



Prijungus nešiojamą įrenginį su jam skirtu laidu, įrenginys įjungs nešiojamo įrenginio funkciją.

! Pastaba



- Norint perjungti į optinę funkciją, reikia kad signalas nebūtų gaunamas 5 sekundes.
- Šis įrenginys nepakeičia funkcijos į optinę, jei prijungto televizoriaus, „Blu-ray“ diskų grotuvo, televizoriaus priedėlio ar panašaus įrenginio SIMPLINK yra įjungta arba įjungtas prijungtas įrenginys, kuris palaiko CEC.
- Norėdami pasinaudoti automatinio funkcijos pasikeitimu, savo LG TV išjunkite SIMPLINK funkciją. SIMPLINK išjungimas trunka apie 30 sekundžių.
- Jeigu **Bluetooth** sujungimo blokadimo funkcija yra įjungta, **Bluetooth** prieinamas tik **Bluetooth** ir LG TV funkcijoje. (Žr. 27 psl.)

Spartusis paleidimas

Šis įrenginys gali veikti budėjimo režimu, sunaudodamas mažai elektros energijos taip, kad įrenginio paleidimo laikas, jį įjungus, gali sutrumpėti.

Norėdami įjungti šią funkciją, spauskite įrenginio mygtuką  /  3 sekundes, kai įrenginys įjungtas.

Visi funkcijos LED sumirksi du kartus.

Norėdami išjungti šią funkciją, vėl spauskite įrenginio mygtuką  /  3 sekundes, kai įrenginys įjungtas.

Budėjimo LED sumirksi du kartus, ir įsijungia dabartinės funkcijos LED.

! Pastaba

- Jei nustatyta sparčiojo paleidimo funkcija, o kintamoji elektros srovė (AC) vėl atsitiktinai prijungiama prie įrenginio nutrūkus elektros tiekimui ir pan., sparčiojo paleidimo funkcija įsijungs vieną kartą įjungus ir išjungus įrenginį.
- Nustačius sparčiojo paleidimo funkciją, bus suvartojama daugiau elektros energijos nei išjungus spartųjį paleidimą.
- Priklausomai nuo modelių, ši funkcija gali neveikti.

„BLUETOOTH®“ technologijos naudojimas

Apie „BLUETOOTH“

„Bluetooth“ yra bevielio ryšio technologija, skirta mažų nuotolių ryšiams.

Garsą gali pertraukti pašaliniai elektrinių bangų, veikiančių tokiu pačiu dažniu, arba gretimuose kambariuose prijungtų kitų „Bluetooth“ prietaisų sklaidžiami trikdžiai.

Kai atskiri įrenginiai jungiami per „Bluetooth“ bevielę technologiją, netaikomi jokie mokesčiai. Mobilusis telefonas su „Bluetooth“ bevieline technologija gali būti valdomas kaskadiškai, jei sujungta naudojantis be laide „Bluetooth“ technologija.

- Galimi prietaisai: Išmanusis telefonas, MP3 grotuvas, Notebook ir pan.
- Versija: 4.0
- Kodekas: SBC

„BLUETOOTH“ profiliai

Kad galėtumėte naudotis Bluetooth bevieline technologija, įrenginiai turi gebėti interpretuoti tam tikrus profilius. Šis įrenginys suderinamas su tokiu profiliumi.

A2DP (pažangus garso perdavimo profilis)

Klausymas muzikos, esančios „BLUETOOTH“ prietaisuose

Jūsų prietaiso ir „BLUETOOTH“ sujungimas

Prieš pradėdami sujungimą, patikrinkite ar „Bluetooth“ bevielio ryšio technologija yra įjungta jūsų „Bluetooth“ prietaise. Žr. „Bluetooth“ prietaiso vartotojo instrukciją. Atlikus sujungimą, jo kartoti nereikia.

1. Pasirinkite įvesties šaltinį į BT („Bluetooth“), kelis kartus paspausdami mygtuką F. Mirksi BT („Bluetooth“) šviesos diodas.
2. Įjunkite „Bluetooth“ prietaisą ir atlikite sujungimą. Norint surasti šį įrenginį „Bluetooth“ prietaiso pagalba, „Bluetooth“ prietaiso ekrane gali atsirasti surastų prietaisų sąrašas, priklausomai nuo „Bluetooth“ prietaiso tipo. Įrenginys bus matomas kaip „LG SJ4 (XX)“.

! Pastaba

- XX reiškia paskutinius du „Bluetooth“ adreso skaičius. Pavyzdžiui, jei jūsų „Bluetooth“ adresas yra 9C:02:98:4A:F7:08, „Bluetooth“ prietaise matysite „LG SJ4 (08)“.
- Kai kurie prietaisai sujungiami kitaip, priklausomai nuo „Bluetooth“ prietaiso tipo. Jei reikia, įveskite PIN kodą (0000).

3. Sėkmingai sujungus įrenginį su „Bluetooth“ prietaisu įsižiūbės BLUETOOTH šviesos diodas.
4. Klausykites muzikos.
Norėdami atkurti muziką, saugomą jūsų „Bluetooth“ įrenginyje, žr. savo „Bluetooth“ įrenginio naudojimo instrukciją.

! Pastaba

- Naudodami „Bluetooth“ technologiją turite sujungtus elementą ir „Bluetooth“ prietaisą laikyti kaip įmanoma arčiau vienas kito. Tačiau tai gali neveikti tinkamai toliau nurodytais atvejais:
 - Yra kliūtis tarp elemento ir „Bluetooth“ prietaiso.
 - Kitas prietaisas naudoja tokį patį dažnį, koks naudojamas „Bluetooth“ technologijoje, pvz., medicininė įranga, mikrobangų krosnelė ar belaidis LAN prietaisas.
- Jei įrenginį paleisite iš naujo, „Bluetooth“ prietaisą prie įrenginio reikės prijungti iš naujo.
- Garsas gali būti nutrauktas, jeigu ryšį trukdo kitos elektroninės bangos.
- Poravimas apribotas iki vieno Bluetooth prietaiso vienam įrenginiui, o kelių prietaisų poravimas nepalaikomas.
- Priklausomai nuo prietaiso tipo, jums gali nepavykti naudoti „Bluetooth“ funkciją.
- Galite mėgautis Bluetooth funkcija naudodamiesi telefonu, MP3 grotuvu, nešiojamuoju kompiuteriu ir t. t.
- Kuo didesnis atstumas tarp elemento ir „Bluetooth“ prietaiso, tuo žemesnė garso kokybė.
- „Bluetooth“ ryšys bus atjungtas, kai elementas išjungiamas arba „Bluetooth“ prietaisas atsiduria toli nuo elemento.
- Kai išjungiamas „Bluetooth“ ryšys, prijunkite „Bluetooth“ prietaisą prie elemento dar kartą.

! Pastaba

- Kai „Bluetooth“ įrenginys neprijungtas, mirksi BT („Bluetooth“) šviesos diodas.
- Kai prie šio įrenginio prijungiate „Bluetooth“ prietaisą („iOS“ operacinę sistemą naudojantį prietaisą, t. t.) arba kai naudojate prietaisą, galite sinchronizuoti įrenginio ir prietaiso garso lygius.
- Galite valdyti Bluetooth prietaisą, naudodami mygtukus ◀◀ / ▶▶ (praleisti) ir ▶▶ (groti / pristabdyti) ant nuotolinio valdymo pultelio.
- Jei prijungus Bluetooth įrenginį, pereisite prie kitos funkcijos, Bluetooth bus atjungtas. Kai jūs grįšite į Bluetooth funkciją, Bluetooth įsijungia automatiškai.

BLUETOOTH blokavimas (BT blokavimas).

Norėdami išvengti netyčinio prisijungimo per „Bluetooth“, galite apriboti Bluetooth prisijungimą tik prie BT (Bluetooth) ir LG TV funkcijos.

Norėdami įjungti šią funkciją BT (Bluetooth) funkcijoje, apie 2 sekundes laikykite nuspaudę nuotolinio valdymo pultelio mygtuką **AUTO POWER ON**.

Norėdami išjungti šią funkciją, BT (Bluetooth) funkcijoje apie 2 sekundes laikykite nuspaudę nuotolinio valdymo pultelio mygtuką **AUTO POWER OFF**.

! Pastaba

Net jei nustatysite, kad „Bluetooth“ būtų įjungta, ši kolonėlė įsijungs naudojant Auto Power funkciją. Išjunkite Auto Power funkciją, jei nenorite, kad ji veiktų.

„BLUETOOTH“ programėlės naudojimas

! Pastaba

- Šį įrenginį galima valdyti tik „Android“ prietaisu su programėle „Music Flow Bluetooth“
- Priklausomai nuo įrenginio plano, papildomi mokesčiai už duomenų perdavimą gali būti taikomi 3G/4G viršijimo atveju.

Apie programėlę „Music Flow Bluetooth“

Programėlė „Music Flow Bluetooth“ šiam įrenginiui suteikia daug naujų funkcijų.

Kad galėtumėte naudotis papildomomis funkcijomis, rekomenduojame atsisiųsti ir įdiegti nemokamą programėlę „Music Flow Bluetooth“.

Programėlės „Music Flow Bluetooth“ diegimas „BLUETOOTH“ prietaise

Yra du būdai įdiegti „Music Flow Bluetooth“ programą jūsų „Bluetooth“ įrenginyje.

Įdiegiant „Music Flow Bluetooth“ programą naudojant QR kodą

1. Įdiekite programėlę „Music Flow Bluetooth“, naudodamiesi QR kodu. QR kodui nuskaityti panaudokite nuskaitymo programinę įrangą.



2. Kad pradėtumėte diegti, palieskite piktogramą.

! Pastaba

- Įsitikinkite, ar Jūsų „Bluetooth“ prietaise yra interneto ryšys.
- Įsitikinkite, ar Jūsų „Bluetooth“ prietaise įdiegta skanavimo programinės įrangos programėlė. Jeigu tokios nėra, ją galite atsisiųsti iš „Google Play Store“.
- Kai kuriuose geografinėse srityse gali neveikti QR kodas.

Programėlės „Music Flow Bluetooth“ diegimas per parduotuvę „Google Play Store“

1. Palieskite piktogramą „Google Play Store“.
2. Paieškos juostoje įveskite „Music Flow Bluetooth“ ir pradėkite paiešką.
3. Kad pradėtumėte atsisiųsti „Bluetooth“ programėlę, paieškos rezultatų sąrašė raskite ir palieskite „Music Flow Bluetooth“.
4. Kad pradėtumėte diegti, palieskite piktogramą.
5. Kad atsisiųstumėte, palieskite piktogramą.

! Pastaba

- Užtikrinkite, kad jūsų „Bluetooth“ prietaisas būtų prijungtas prie interneto.
- Įsitikinkite, kad jūsų „Bluetooth“ prietaise yra prieiga prie „Google Play Store“.

„BLUETOOTH“ suaktyvinimas su programėle „Music Flow Bluetooth“

Programėlė „Music Flow Bluetooth“ padeda prijungti „Bluetooth“ prietaisą prie šio įrenginio.

1. Pradžios ekrane palieskite programėlės „Music Flow Bluetooth“ piktogramą ir atverkite šią programėlę. Tada eikite į pagrindinį meniu.
2. Norėdami gauti daugiau informacijos, kaip dirbti su įrenginiu, palieskite [Nustatymai] ir palieskite meniu [Pagalba].

! Pastaba

- „Music Flow Bluetooth“ programa palaiko šią programinės įrangos versiją:
 - Android O/S : 4.0.3 versija (ar naujesnė)
- Jei programėlę „Music Flow Bluetooth“ naudojate valdymui, jos ir pateikiamo nuotolinio valdymo pultelio veikimas gali šiek tiek skirtis. Jei reikia, naudokite pateikiamą nuotolinio valdymo pultelį.
- Atsižvelgiant į jūsų „Bluetooth“ prietaisą, programėlė „Music Flow Bluetooth“ gali neveikti.
- „Music Flow Bluetooth“ programai prisijungus, galite atkurti muziką iš savo įrenginio. Tokiu atveju pakartokite prijungimo procedūrą.
- Jei naudojate kitas programas arba naudodami „Music Flow Bluetooth“ programą keičiate „Bluetooth“ įrenginio nustatymus, „Music Flow Bluetooth“ programa gali veikti nejprastai.
- Jei „Music Flow Bluetooth“ programa veikia nejprastai, patikrinkite savo „Bluetooth“ įrenginį ir „Music Flow Bluetooth“ programos ryšį ir bandykite prijungti vėl.
- Priklausomai nuo jūsų išmaniojo telefono operacinės sistemos, „Music Flow Bluetooth“ veikimas gali šiek tiek skirtis.
- Nors „Bluetooth“ ryšys bus atjungtas, kai perjungiate funkciją, galite naudoti programėlę „Music Flow Bluetooth“.
- Papildomos programos „Music Flow Bluetooth“ funkcijos gali neveikti, priklausomai nuo atstumo tarp įrenginio ir „Bluetooth“ prietaiso ir bevielio ryšio sąlygų.

Garso reguliavimas

Garso efektų nustatymas

Ši sistema turi kelis iš anksto nustatytus erdvinio garso laukus. Pageidaujimą garso režimą galite pasirinkti naudodami kiekvieno garso efekto mygtuką.

Pavaizduoti ekvalaizerio nustatymai gali skirtis, priklausomai nuo garso šaltinių ir efektų.

Garso efektai	Aprašymas
ASC (Prisitaikantis garso valdymas)	Analizuoja įvesties garso savybes ir pateikia realiu laiku optimizuotą garso turinį.
STANDARD	Galite mėgautis optimalia garso kokybe.
CINEMA	Galite mėgautis labiau įtraukiančiu erdvinio garsu skirtu žiūrėti filmams.

! Pastaba

- Jei įrenginys veikia tam tikru garso efektų režimu, kuriuose garsiakalbiuose gali nebūti garso arba jis gali būti tylus. Tai priklauso nuo garso režimo ir šaltinio – tai nėra įrenginio gedimas.
- Perjungus įvestį arba kartais netgi tik pakeitus garso failą, jums gali tekti iš naujo nustatyti garso efektų režimą.

Žemųjų dažnių kolonėlės garso lygio nustatymai

Galite reguliuoti žemųjų dažnių kolonėlės lygį, kad atitiktų jūsų pomėgius.

Paspauskite mygtuką **WOOFER LEVEL +/-**, norėdami reguliuotų žemųjų dažnių kolonėlės lygį.

! Pastaba

Žemųjų dažnių kolonėlei pasiekus maksimalų arba minimalų lygį, pagrindinio įrenginio budėjimo šviesos diodas (raudonas) įsijungs 2 sekundėms.

Naktinis režimas

Ši funkcija yra naudinga, kai norite tyliai žiūrėti filmus vėlai vakare. Nustatykite naktinį režimą į įjungtą (On) garso intensyvumui sumažinti bei tikslumui ir sklandumui pagerinti.

Paspauskite mygtuką **NIGHT ON/OFF**, norėdami įjungti arba išjungti naktinį režimą.

Trikčių šalinimas

Bendroji dalis

PROBLEMA	PRIEŽASTIS IR PROBLEMOS ŠALINIMAS
Įrenginys tinkamai neveikia.	<ul style="list-style-type: none"> Išjunkite šio įrenginio bei prijungto išorinio įrenginio (TV, Vuferis, tuomet įjunkite juos iš naujo. Atjunkite šio įrenginio ir prijungto išorinio įrenginio (televizoriaus, žemų dažnių kolonėlės, DVD grotuvo, stiprintuvo, t. t.) maitinimo kabelius ir vėl prijunkite. Ankstesnis nustatymas gali būti neišsaugotas, jei atjungtas prietaiso maitinimas.
Nėra maitinimo	<ul style="list-style-type: none"> Maitinimo kabelis yra ištrauktas. Įkiškite maitinimo kabelį. Patikrinkite, ar nedingo elektra. Patikrinkite būklę įjungdami kitus elektroninius prietaisus.
Nėra garso	<ul style="list-style-type: none"> Pasirinktas neteisingas įvesties šaltinis. Patikrinkite įvesties šaltinį ir pasirinkite teisingą. Įjungta nutildymo funkcija. Norėdami nutraukti nutildymo funkciją, nuspauskite  (Tylusis režimas) arba pakeiskite garso lygį. Kai prijungiate išorinį įrenginį (STB, „Bluetooth“ įrenginį, t. t.), sureguliuokite įrenginio garsumą.
Negroja žemų dažnių kolonėlė.	<ul style="list-style-type: none"> Neprijungtas žemų dažnių kolonėlės maitinimo kabelis. Tvirtai įjunkite maitinimo laidą į maitinimo lizdą. Nutrūko įrenginio ir žemų dažnių kolonėlės ryšys. Sujunkite įrenginį ir žemų dažnių kolonėlę. (žr. 13 psl.)
Nuotolinio valdymo pultelis neveikia tinkamai.	<ul style="list-style-type: none"> Nuotolinio valdymo pultelis yra per toli nuo įrenginio. Nuotolinio valdymo pultelį naudokite iki 7 m atstumu. Tarp nuotolinio valdymo pultelio ir prietaiso yra kliūtis. Pašalinkite kliūtį. Baterijos nuotolinio valdymo pultelyje yra išsikrovusios. Pakeiskite baterijas naujomis.
AUTO POWER funkcija neveikia.	<ul style="list-style-type: none"> Patikrinkite ar išorinis įrenginys, toks kaip televizorius, DVD/Blu-Ray leistas arba „Bluetooth“ įrenginys, tinkamai prijungtas. Jūsų LG TV patikrinkite SIMPLINK būseną ir išjunkite SIMPLINK. Priklausomai nuo prijungto prietaiso, ši funkcija gali neveikti.
„LG Sound Sync“ neveikia.	<ul style="list-style-type: none"> Patikrinkite ar jūsų televizorius palaiko „LG Sound Sync“. Patikrinkite „LG Sound Sync“ (Optinį arba Belaidžiu būdu) sujungimą. Patikrinkite savo televizoriaus ir šio įrenginio garso nuostatas.

PROBLEMA	PRIEŽASTIS IR PROBLEMOS ŠALINIMAS
Įrenginys neprijungtas prie Bluetooth prietaiso.	<ul style="list-style-type: none"> Išjunkite Bluetooth blokavimo funkciją. (Žr. 27 psl.)
Kai manote, kad elementas išvesties garsas per tylus.	<p>Patikrinkite žemiau nurodytus parametrus ir atitinkamai sureguliuokite prietaisą.</p> <ul style="list-style-type: none"> Kai garso kolonėlė prijungta prie televizoriaus, televizoriaus sąrankos meniu pakeiskite AUDIO DIGITAL OUT nustatymą iš [PCM] į [AUTO] arba [BITSTREAM]. Kai garso kolonėlė prijungta prie leistuvo, leistuvo sąrankos meniu pakeiskite AUDIO DIGITAL OUT nustatymą iš [PCM] į [PRIMARY PASS-THROUGH] arba [BITSTREAM]. Pakeiskite garso DRC nustatymą iš prijungto įrenginio nustatymų meniu į [OFF] padėtį. Įsitikinkite, kad nakties režimas nėra įjungtas. Nustatykite nakties režimą ties išjungimo parinktimi [OFF].

PASTABOS, kaip naudoti belaidį tinklą

PROBLEMA	PRIEŽASTIS IR PROBLEMOS ŠALINIMAS
Šis prietaisas gali palaikyti belaidžią sąsają.	<ul style="list-style-type: none"> Belaidis ryšys gali neveikti tinkamai, jei jis yra silpnas. Prietaisą montuokite netoli belaidės ypač žemų dažnių kolonėlės. Veiks geriausiai, jei nemontuosite ant metalinių baldų.
„Bluetooth“ prietaisas gali neveikti tinkamai ar skleisti triukšmą šiais atvejais.	<ul style="list-style-type: none"> Kai prisiliečiate prie „Bluetooth“ prietaiso siųstuvo ar garso juostos. Kai yra kliūtis, siena ar prietaisas yra toli. Kai kitas prietaisas (belaidis LAN, medicininė įranga ar mikrobangų krosnelė) naudoja tą patį dažnį. Tarp šių prietaisų atstumas turi būti kuo didesnis. Prijungdami prietaisą prie „Bluetooth“ prietaiso laikykite juos kuo arčiau vienas kito. Kai prietaisas yra toli nuo „Bluetooth“ prietaiso, jie atsijungia ir gali pradėti veikti netinkamai.

PASTABOS demonstracinio režimo įjungimui

PROBLEMA	PRIEŽASTIS IR PROBLEMOS ŠALINIMAS
F mygtuku nepavyksta pakeisti įvesties šaltinio, pvz., BT („Bluetooth“), HDMI ir pan., o visos funkcijų LED lemputės įjungtos.	<ul style="list-style-type: none"> Išjunkite maitinimo laidą ir vėl įjunkite. Jei tai nepadeda, paspauskite ir laikykite pagrindinio įrenginio F mygtuką (maždaug 15 s), kol funkcijų LED lemputė parodys tuo metu pasirinktą funkciją.
Nuotolinio valdymo pultas neveikia (nereaguoja).	

Prekių ženklai ir licencijos

Visi kiti prekių ženklai yra atitinkamų savininkų prekių ženklai.



Pagamintas pagal Dolby Laboratories licenciją. Dolby, Dolby Audio ir dvigubo D simboliai yra Dolby Laboratories prekiniai ženklai.



Informacijos apie DTS patentus ieškokite <http://patents.dts.com>. Pagaminta pagal „DTS Licensing Limited“ suteiktą licenciją. DTS, simbolis bei DTS ir simbolis kartu yra registruoti prekės ženklai, o „DTS Digital Surround“ yra „DTS, Inc.“ prekės ženklas. © „DTS, Inc.“ Visos teisės saugomos.



„Bluetooth“ žodinis užrašas ir logotipai priklauso Bluetooth SIG, Inc., o LG Electronics šiuos ženklus naudoja pagal licenciją.

Kiti prekių ženklai ir prekių pavadinimai priklauso jų atitinkamiems savininkams.



HDMI, HDMI logotipas ir didelės raiškos laikmenų sąsaja „High-Definition Multimedia Interface“ yra JAV ir kitose šalyse registruotieji bendrovės „HDMI Licensing LLC“ prekių ženklai arba registruotieji prekių ženklai.

Specifikacijos

Bendrieji nurodymai	
Energijos sąnaudos	Žiūrėkite pagrindinę įrenginio etiketę.
	Budėjimo režimas, kai įrenginys prijungtas prie tinklo: 1,5 W (jei aktyvinti visi tinklo prievadai)
Kintamos srovės adapteris	<ul style="list-style-type: none"> • Modelis : DA-38A25 • Gamintojas : Asian Power Devices Inc. • Įvestis : 100 - 240 V ~ 50 - 60 Hz 1,2 A • Išvestis : 25 V $\overline{\text{---}}$ 1,52 A
Matmenys (ilgis x aukštis x plotis)	Apytiksliai 890 mm X 55 mm X 85 mm Be kojelės
Darbinė temperatūra	5 °C – 35 °C
Oro drėgnumas darbo vietoje	5 % – 90 %
Magistralės maitinimas	5 V $\overline{\text{---}}$ 500 mA
Galimas skaitmeninės įvesties garso diskretizavimo dažnis	32 kHz, 44,1 kHz, 48 kHz, 88,2 kHz, 96 kHz
Galimas skaitmeninės įvesties garso formatas	Dolby Audio, DTS Digital Surround, PCM
Įėjimas/Išėjimas	
OPTICAL IN (Skaitmeninė garso įvestis)	3 V (p-p), optinis lizdas x 1
PORTABLE IN (Nešiojamojo prietaiso įvestis)	0,32 Vrms (3,5 mm stereo lizdas) x 1
HDMI IN	19 kontaktų (A tipas, HDMI™ jungtis) x 1
HDMI OUT	19 kontaktų (A tipas, HDMI™ jungtis) x 1
Stiprintuvas (RMS išvestis)	
Iš viso	300 W RMS
Priekis	60 W RMS x 2 (4 Ω esant 1 kHz, THD 10%)
Žemų dažnių kolonėlė	180 W RMS (3 Ω esant 80 Hz, THD 10%)

Belaidis žemų dažnių garsiakalbis	
Reikalavimai maitinimo šaltiniui	Žiūrėkite pagrindinę žemų dažnių kolonėlės etiketę.
Energijos sąnaudos	Žiūrėkite pagrindinę žemų dažnių kolonėlės etiketę.
Tipas	1 takelis 1 garsiakalbis
Impedansas	3 Ω
Nominali jėgimo galia	180 W RMS
Maks. galia įvade	360 W RMS
Matmenys (ilgis x aukštis x plotis)	Apytiksliai 171 mm x 320 mm x 252mm

- Dizainas ir techniniai duomenys gali keistis be išankstinio perspėjimo.

Techninė priežiūra

Įrenginio tvarkymas

Įrenginio transportavimas

Išsaugokite originalią transportavimo dėžę ir pakuotės medžiagas. Jei reikėtų vėl pervežti įrenginį, geriausiai apsaugai užtikrinti įpakuokite jį taip, kaip jis buvo originaliai įpakuotas gamykloje.

Išorinių paviršių švaros palaikymas

- Šalia įrenginio nenaudokite lakių skysčių, tokių kaip priemonių vabzdžiams naikinti.
- Jei šluostydami stipriai spausite paviršių, galite jį pažeisti.
- Greta prietaiso ilgą laiką nelaikykite guminių arba plastikinių gaminių.

Įrenginio valymas

Leistuvą valykite minkšta ir švia šluoste. Jei paviršiai labai nešvarūs, naudokite minkštą šluostę, truputį sudrėkintą švelniu valymo priemonės tirpalu. Nenaudokite stiprių tirpiklių, pvz., alkoholio, benzino ar skiediklio, nes jie gali sugadinti įrenginio paviršių.

