



MANUAL DE INSTALACIÓN/USUARIO AIRE ACONDICIONADO

ESPAÑOL

Por favor, lea completamente este manual antes de instalar el producto. El trabajo de instalación debe realizarse conforme a los estándares de cableado nacionales por el personal autorizado. Este equipo debe estar provisto de un conductor de suministro que cumpla con la regulación nacional.

BECON HVAC ez (AC Ez)
PQCSZ250S0

www.lg.com

Copyright © 2018 - 2021 LG Electronics Inc. Todos los derechos reservados.

CONSEJOS PARA AHORRAR ENERGÍA

Estos consejos le ayudarán a reducir el consumo de energía cuando utilice el aire acondicionado. Podrá utilizar el aparato de aire acondicionado de forma eficiente siguiendo estas instrucciones:

- No enfríe excesivamente los espacios. Puede ser nocivo para su salud y consumirá más electricidad.
- Evite el paso de la luz solar con persianas o cortinas cuando esté utilizando el aire acondicionado.
- Mantenga las puertas y ventanas bien cerradas mientras tenga en funcionamiento el aire acondicionado.
- Ajuste la dirección del flujo de aire vertical u horizontalmente para que circule el aire en el interior.
- Aumente la velocidad del ventilador para enfriar o calentar el aire interior con rapidez y en periodo corto de tiempo.
- Abra las ventanas con regularidad para ventilar, porque la calidad del aire interior puede deteriorarse si se utiliza el aire acondicionado durante muchas horas.
- Limpie el filtro del aire una vez cada dos semanas. El polvo y las impurezas recogidas en el filtro de aire puede bloquear el flujo de aire o debilitar las funciones de refrigeración / deshumidificación.

Como referencia

Grabe el justificante de compra en esta página, ya que será su prueba de compra para la garantía. Escriba aquí el número de modelo y el número de serie:

Número de modelo: _____

Número de serie: _____

Los encontrará en una etiqueta en el lateral de cada unidad.

Nombre del distribuidor: _____

Fecha de compra: _____

PRECAUCIONES DE SEGURIDAD

- La instalación requiere conocimientos especializados y deberá realizarla el servicio técnico u otras tiendas especializadas en instalación, reconocidas por nuestra compañía.
- Nuestra empresa no proporcionará reparación gratuita de los problemas que surjan tras la instalación, si ésta ha sido realizada por personal no cualificado.
- Respete las siguientes advertencias de seguridad a fin de evitar daños o pérdidas inesperadas.

ADVERTENCIA

Si el usuario no cumple los artículos obligatorios, podrían producirse lesiones graves o incluso la muerte.

PRECAUCIÓN

Si el usuario no cumple los artículos obligatorios, podrían producirse lesiones físicas o daños a la propiedad.

ADVERTENCIA/PRECAUCIÓN

- Los Avisos y Precauciones tienen el propósito de llamar la atención del usuario ante peligros potenciales. Lea y siga cuidadosamente estos avisos a fin de evitar accidentes por falta de seguridad.
- Las Advertencias y Precauciones están bien indicadas en este manual y en el propio producto para proteger a los usuarios de posibles riesgos.

ADVERTENCIA

Instalación

- Asegúrese de comunicar con el servicio técnico o una tienda instaladora especializada al instalar equipos. Podrían producirse incendios, descargas eléctricas, explosiones o lesiones.
- Comunique con el servicio técnico o con una tienda instaladora especializada cuando precise reinstalar un equipo instalado.

Podrían producirse incendios, descargas eléctricas, explosiones o lesiones.

- No desmonte, repare ni modifique equipos sin tener conocimientos.

Podrían producirse incendios o descargas eléctricas.

Durante el uso

- No coloque materiales inflamables cerca del equipo.
Podrían producirse incendios.
- No permita la entrada de agua en el equipo.
Podrían producirse descargas eléctricas o averías serias.
- No someta el equipo a golpes de ningún tipo.
Podrían producirse averías al someter el equipo a impactos.
- Comunique con el servicio técnico o tienda instaladora especializada si el equipo se llegase a mojar.
Podrían producirse incendios o descargas eléctricas.
- No golpee el producto con objetos cortantes o afilados.
Podrían producirse averías por piezas dañadas.

PRECAUCIÓN

Durante el uso

- No limpie el producto con limpiadores abrasivos como disolventes; utilice paños suaves.
Podría ser causa de incendio o deformación del producto.
- No ejerza una presión excesiva sobre la pantalla ni seleccione dos botones simultáneamente.
Podrían producirse averías o fallos de funcionamiento.
- No toque ni tire del cable de alimentación con las manos húmedas.
Podrían producirse averías o descargas eléctricas.

Segun IEC 60335-1

Este aparato no esta destinado a personas (incluidos niños) con capacidades físicas o mentales reducidas o con experiencia y conocimiento insuficientes, a menos que una persona responsable de su seguridad les supervise o les instruya en el uso del aparato. No deje desatendidos a los niños pequeños cuando estén jugando con el aparato.

ÍNDICE

2 CONSEJOS PARA AHORRAR ENERGÍA

3 PRECAUCIONES DE SEGURIDAD

6 INTRODUCCIÓN

7 INSTRUCCIONES DE INSTALACIÓN

- 8 Método de conexión de los cables
- 9 Para la instalación independiente de AC Ez
- 10 Para la instalación enlazada de AC Ez
- 11 Descripción de las piezas
- 11 Nombre y función de AC Ez
- 12 Nombre y función de AC Ez (Continuación)
- 13 Modo de configuración de instalación _
Cómo acceder al modo de configuración de instalador
- 13 Tabla de códigos de ajuste de instalador
- 14 Cuadro de flujo de modo de configuración de instalador
- 15 Modo de configuración de instalación nº
1 _Ajuste maestro/esclavo
- 16 Modo de configuración de instalación nº
2 _ Selección de producto grupo 1 y
ajuste de número de grupo
- 17 Modo de configuración de instalación nº
3 _ Selección de producto grupo 2 y
ajuste de número de grupo
- 18 Modo de configuración de instalación
nº4 _ Búsqueda de la unidad interior
conectada (sólo principal)
- 19 Modo de configuración de instalación
nº5 _Cambio Centígrados/Fahrenheit
- 20 Modo de comprobación _ Confirmación
de la unidad interior conectada
- 20 Modo de comprobación _ Confirmación
de la dirección de grupo seleccionada

21 INSTRUCCIONES PARA EL PROPIETARIO

- 21 Selección de grupo
- 21 Selección de rango de control
- 22 Funcionamiento de unidad interior individual
- 23 Funcionamiento de grupo
- 24 Funcionamiento de todos (sólo AC Ez maestro)
- 25 Ajuste de modo de funcionamiento de equipo de aire acondicionado
- 26 Ajuste del modo de ventilación
- 27 Ajuste de temperaturas deseadas
- 28 Ajuste de velocidad de ventilador
- 29 Ajuste de dirección del flujo de aire
- 30 Bloqueo de ajuste
- 31 Cuadro de flujo de ajuste de hora actual
- 32 Cambio de la hora actual
- 34 Cuadro de flujo de ajuste de programa
- 35 Reserva de programa
- 40 Pantalla de programa
- 40 Prioridad de programa
- 40 Calendario de precaución
- 41 Cuadro de flujo de eliminación de programa
- 42 Programación: Eliminación de programa (programa individual)
- 43 Programación: Eliminación de programa individual (programa de grupo)
- 44 Programación: Eliminación de programa (programa diario)
- 45 Programación: Eliminación de programa diario (programa de grupo)
- 46 Cuadro de flujo copia de programas individuales
- 47 Programación: Copia de programa (programa individual)
- 51 Cuadro de flujo copia de programas diario
- 52 Programación: Copia de programa (programa diario)
- 54 Cuadro de flujo de ajuste de vacaciones
- 55 Programación: Reserva de Vacaciones
- 56 Autodiagnóstico de unidad interior

INTRODUCCIÓN

Características

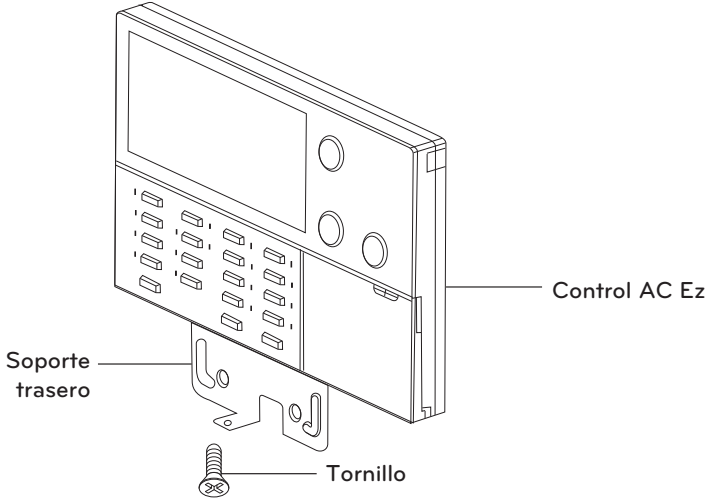

Accesorio

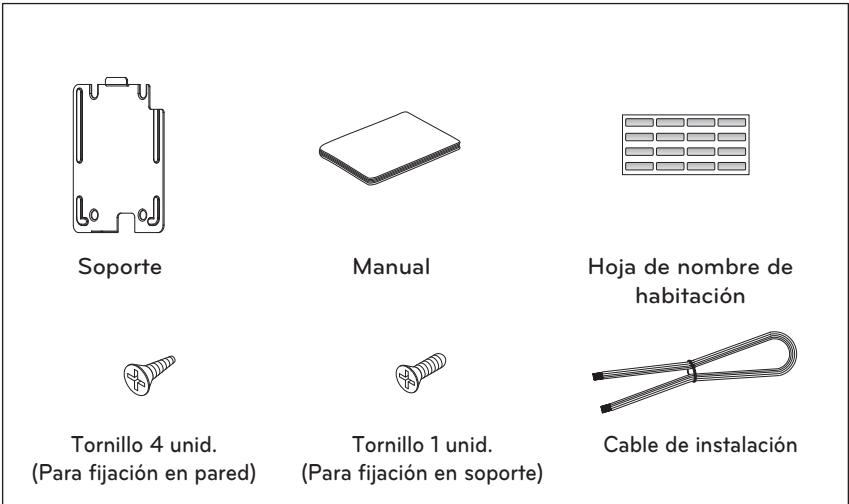

INSTRUCCIONES DE INSTALACIÓN

Tras colocar el soporte de instalación del AC Ez en la ubicación deseada, atornille la unidad con fuerza.

- Instálela teniendo cuidado de no doblarlo, ya que resultaría en una instalación incorrecta.
- Coloque el cuadro del control remoto cerca de la caja de instalación en caso de existir una.

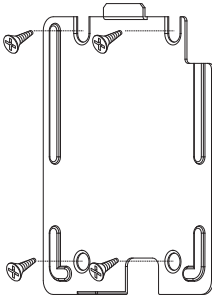

- En caso de no realizar una conexión superficial sobre la pared : Utilice la ranura de guía de la parte derecha.

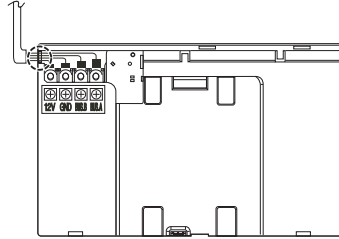

Realice la fijación con el tornillo facilitado en la parte inferior tras colocarlo en el soporte.



PRECAUCIÓN

- Use los tornillos suministrados.

Coloque el cable del AC Ez con un método de conexión adecuado.

- En caso de colocación superficial sobre la pared : Utilice el orificio del cable del soporte.

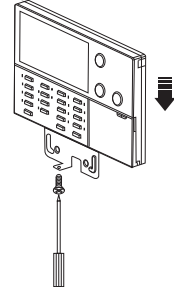
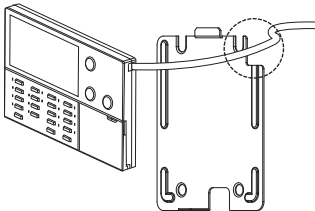

PRECAUCIÓN

- Si no se fija con el tornillo, podría caer al suelo y romperse.

Método de conexión de los cables

Para la alimentación eléctrica al control central, realice la conexión desde el bloque de terminales de 10 VCD y el terminal GND del PI485 o el bloque de terminales de 12 VCD y la conexión de tierra (GND) de la unidad exterior.

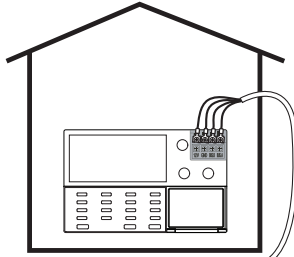

AC Ez	PI485
VCC	10 V
GND	GND
BUS-A	BUS-A
BUS-B	BUS-B

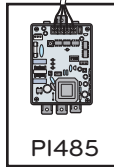

PI485

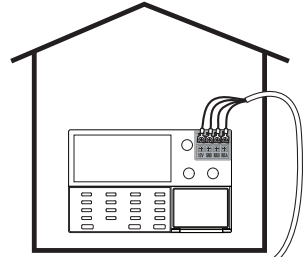

AC Ez	Multi V
VCC	12 V
GND	GND
BUS-A	BUS-A
BUS-B	BUS-B

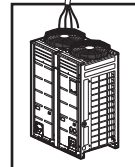

Multi V

⚠ PRECAUCIÓN

- Para la alimentación de 10 VCD desde PI485, se permite la alimentación de hasta 1 control central por PI485. Cuando se alimente corriente a más de 1 **AC Ez**, pueden producirse fallo en el funcionamiento de **AC Ez**.
- Para la ampliación y conexión de las líneas de comunicación PI485 BUS_A, BUS_B pueden conectarse hasta 16 **AC Ez**.
- Utilice cables apantallados de 0,75 para los conductores de conexión entre PI485 y los cables **AC Ez**.
- La longitud total de los cables de conexión será inferior a 1 km.

Para la instalación independiente de AC Ez

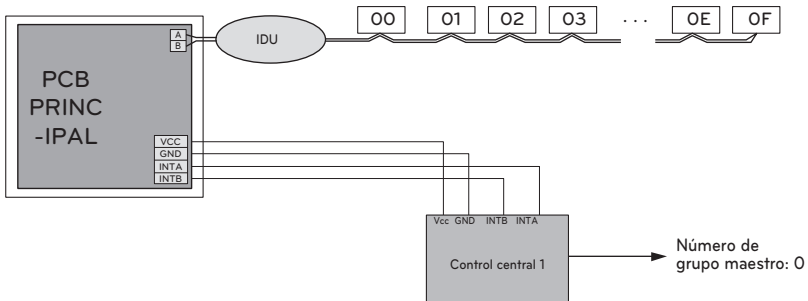
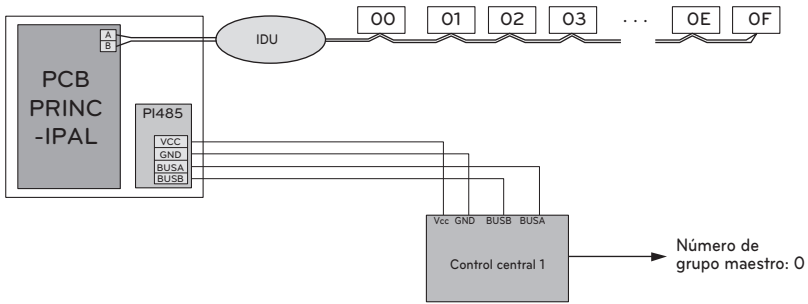

! NOTA

La alimentación del AC Ez alimentará sólo un AC Ez desde la unidad exterior.

Para la instalación enlazada de AC Ez

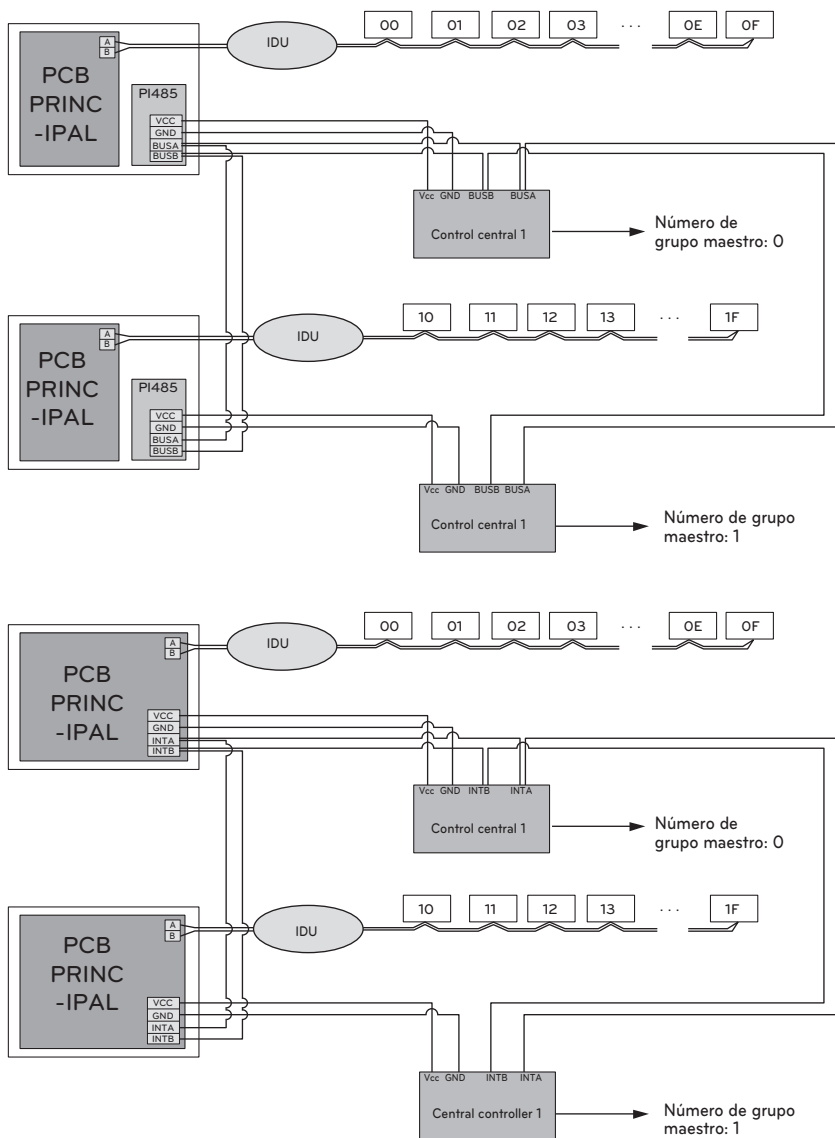

! NOTA

Se puede realizar el ajuste de maestro/esclavo y ajuste de número de grupo accediendo al modo de instalación. Entre el control central y la unidad exterior el cableado se hará con conexión BUS (topología BUS).

Descripción de las piezas

Nombre y función de AC Ez

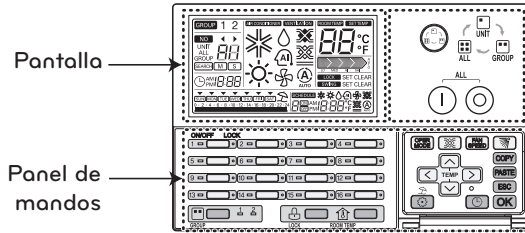

Panel de mandos	Pantalla	Descripción
		Botón de selección de control : Ajusta el rango de la unidad interior seleccionada.
		Botón total on/off : Realiza el encendido/apagado de las unidades interiores seleccionadas.
		Botón on/off individual : Realiza el encendido/apagado de la unidad interior individual.
		Botón de selección de grupo : Cambia el grupo de control y pantalla.
		Botón Lock set/clear : Ajusta/borra el bloqueo
		Botón de temperatura de la habitación : Muestra la temperatura de la sala.
		Botón de modo de funcionamiento : Cambia el modo de funcionamiento del equipo de aire acondicionado
		Botón de modo de ventilación : Cambia el modo de ventilación del ventilador
		Botón de velocidad del ventilador : Cambiar la velocidad del ventilador.
		Botón de flujo de aire : Ajusta/borra la oscilación del flujo de aire

Nombre y función de AC Ez (Continuación)

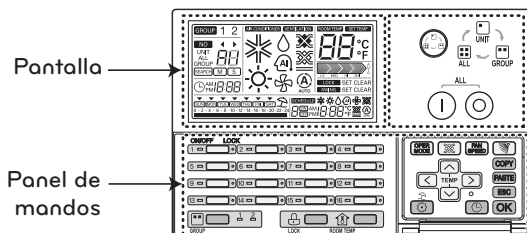

Panel de control	Pantalla	Descripción
		Botón de ajuste de temperatura : Cambia la temperatura de funcionamiento deseada del equipo de aire acondicionado
		Botón de selección interior : Selecciona la unidad interior que se desea controlar
		Botón de ajuste de funciones : Accede al modo de instalación para la configuración de instalación
		Botón de ajuste de hora actual : Ajuste la hora actual.
		Botón de ajuste de programa : Accede al modo de configuración de programas para configurar el programa deseado
		Botón de copia de programa : Copia el programa establecido previamente.
		Tecla para pegar programas : Pega el programa copiado.
		Botón Esc : Cancela los contenidos cambiados.
		Botón OK : Configura los contenidos cambiados.
		Botón de ajuste de vacaciones : Ajusta/borra la aplicación del programa de vacaciones.

- Es posible que algunas funciones no puedan utilizarse y mostrarse según el tipo de producto.
- Mostrará un valor extraño de la temperatura de la habitación si no se ha conectado el control remoto.

Cuadro de flujo de modo de configuración de instalador

Pulse el botón  durante 5 segundos





↓ Acceso al modo de instalación

Acceder a modo de instalación n° 1 (ajuste maestro/esclavo)

  : Ajuste maestro/esclavo





↓ Pulse el botón  brevemente.

Acceder a modo de instalación n° 2 (ajuste de Grupo 1)

  : Ajuste de producto 'Grupo 1'
(Equipo de aire acondicionado o ventilador)
  : Ajuste de número de grupo 'Grupo 1'

↓ Pulse el botón  brevemente.

Acceder a modo de instalación n° 3 (ajuste de Grupo 2)

  : Ajuste de producto 'Grupo 2'
(Equipo de aire acondicionado o ventilador)
  : Ajuste de número de grupo 'Grupo 2'

↓ Pulse el botón  brevemente.

¿Se ha ajustado con maestro?

↓ Sí

Acceder a modo de instalación n° 4 (Ajuste de unidad interior conectada)

↓ Pulse el botón  brevemente.

NO

Acceder a modo de instalación n° 5 (Cambio °C/°F)

  : Ajuste de pantalla de temperatura (°C/°F)

! NOTA

En cada modo de instalación, si pulsa el botón , se acciona o se guarda el estado de ajuste actual.

Si pulsa el botón , se vuelve al estado de ajuste anterior y sale del modo de instalación.

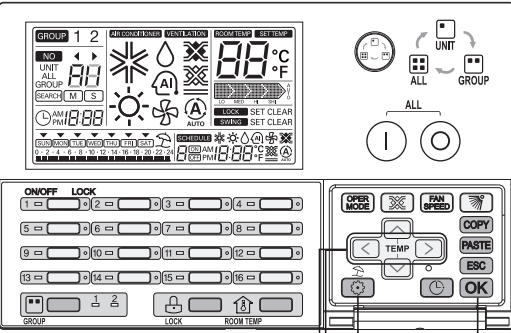

Modo de configuración de instalación nº 1 _Ajuste maestro/esclavo





Si pulsa el botón  durante 5 segundos, accederá al modo de configuración de AC Ez.

- Si pulsa brevemente una vez, no se accede al modo de configuración de instalador.

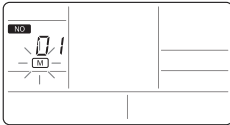

Mantenga el botón pulsado más de 5 segundos para asegurarse.

2 Al acceder al modo de ajuste maestro/esclavo, muestra '01' y parpadea  o  en el LCD. Se muestra en el nº 1 del modo de configuración con el parpadeo del led on/off de la unidad interior nº 1.





3 Seleccione el estado de ajuste maestro/esclavo pulsando el botón  .

4 Aplique el ajuste de tiempo deseado pulsando el botón .

Tras pulsar el botón , se guarda el estado de ajuste correspondiente,  o  del LCD deja de parpadear.

! NOTA

- Tras el ajuste, si pulsa el botón  o no se pulsa ningún botón durante 20 segundos, sale del modo de instalación automáticamente.
- Si sale del modo de instalación sin pulsar el botón , no se aplicarán los valores cambiados.
- Si pulsa el botón on/off individual del modo de instalación correspondiente para cambiar, podrá acceder al modo de instalación correspondiente de forma directa.

Modo de configuración de instalación nº 2 _ Selección de producto grupo 1 y ajuste de número de grupo

Esta función es el ajuste del tipo de producto y el número del producto del grupo 1.

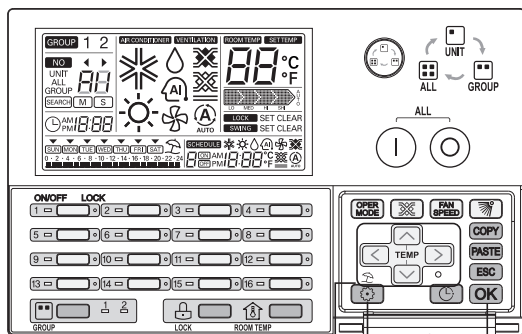

- 1 Si pulsa el botón durante 5 segundos, accederá la modo de configuración de AC Ez.
- Si pulsa brevemente una vez, no se accede al modo de configuración de instalador. Mantenga el botón pulsado más de 5 segundos para asegurarse.
- 2 Si accede al modo de configuración del producto y número de grupo del grupo 1 con el botón , se indica la figura siguiente. Se muestra en el nº 2 del modo de configuración con el parpadeo del led on/off de la unidad interior nº 2.

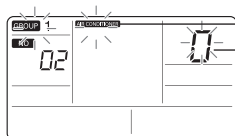

→ Tipo de producto
→ Número de grupo

- 3 Seleccione el tipo de producto del grupo 2 pulsando el botón .
- 4 Seleccione el número de grupo del grupo 2 pulsando el botón .
- 5 Guarde el tipo de producto y el número de grupo del grupo 2 pulsando el botón **OK**. Tras pulsar el botón **OK**, se guarda el estado de ajuste correspondiente, el tipo de grupo y el número de grupo deja de parpadear.

! NOTA

- Tras el ajuste, si pulsa el botón **ESC** o no se pulsa ningún botón durante 20 segundos, sale del modo de instalación automáticamente.
- Si sale del modo de instalación sin pulsar el botón **OK**, no se aplicarán los valores cambiados.
- Si pulsa el botón on/off individual del modo de instalación correspondiente para cambiar, podrá acceder al modo de instalación correspondiente de forma directa.

Modo de configuración de instalación n° 3 _ Selección de producto grupo 2 y ajuste de número de grupo

Esta función es el ajuste del tipo de producto y el número del producto del grupo 2.

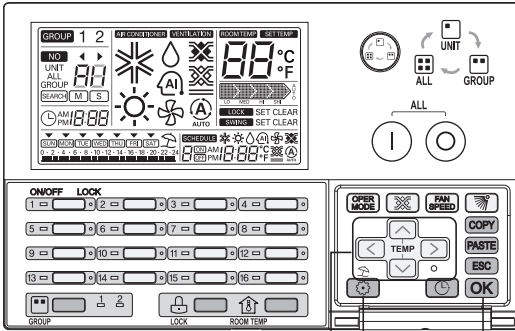

- 1 Si pulsa el botón durante 5 segundos, accederá la modo de configuración de AC Ez.
- Si pulsa brevemente una vez, no se accede al modo de configuración de instalador. Mantenga el botón pulsado más de 5 segundos para asegurarse.
- 2 Si accede al modo de configuración del producto y número de grupo del grupo 2 con el botón , se indica la figura siguiente. Se muestra en el n° 3 del modo de configuración con el parpadeo del led on/off de la unidad interior n° 3.

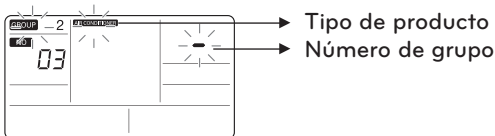

- 3 Seleccione el tipo de producto del grupo 2 pulsando el botón .
- 4 Seleccione el número de grupo del grupo 2 pulsando el botón .
- 5 Guarde el tipo de producto y el número de grupo del grupo 2 pulsando el botón **OK**.
Tras pulsar el botón **OK**, se guarda el estado de ajuste correspondiente, el tipo de grupo y el número de grupo deja de parpadear.

! NOTA

- Tras el ajuste, si pulsa el botón **ESC** o no se pulsa ningún botón durante 20 segundos, sale del modo de instalación automáticamente.
- Si sale del modo de instalación sin pulsar el botón **OK**, no se aplicarán los valores cambiados.
- Si pulsa el botón on/off individual del modo de instalación correspondiente para cambiar, podrá acceder al modo de instalación correspondiente de forma directa.

Modo de configuración de instalación nº4 _ Búsqueda de la unidad interior conectada (sólo principal)

Esta función está buscando la unidad interior conectada. Esta función puede usar sólo el control AC Ez del conjunto maestro.

Tras el ajuste de la dirección central de la unidad interior y el direccionamiento automático de la unidad exterior, se inicia la búsqueda de la unidad interior conectada. Si no lo hace antes, podría no buscarse la unidad interior conectada normalmente.

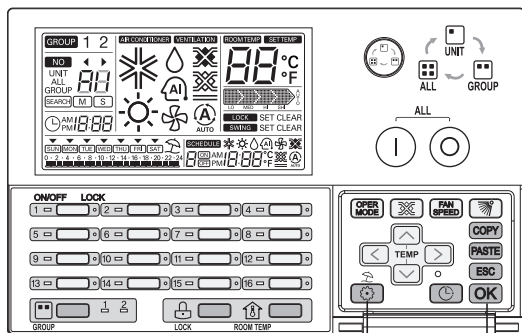

- 1 Si pulsa el botón durante 5 segundos, accederá la modo de configuración de AC Ez.
 - Si pulsa brevemente una vez, no se accede al modo de configuración de instalador. Mantenga el botón pulsado más de 5 segundos para asegurarse.

- 2 Si se accede al modo de búsqueda de la unidad interior conectada con el botón , se indica como en la figura siguiente.

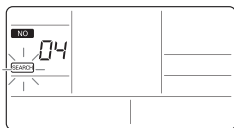

- 3 Tras pulsar el botón **OK**, se inicia la búsqueda de la unidad interior conectada. El led on/off individual parpadea por rotación y **SEARCH** del LCD parpadea.

! NOTA

- Tras el ajuste, si pulsa el botón **ESC** o no se pulsa ningún botón durante 20 segundos, sale del modo de instalación automáticamente.
- Si sale del modo de instalación sin pulsar el botón **OK**, no se aplicarán los valores cambiados.
- Si pulsa el botón on/off individual del modo de instalación correspondiente para cambiar, podrá acceder al modo de instalación correspondiente de forma directa.

Modo de configuración de instalación n°5 _Cambio Centígrados/Fahrenheit

Para cambiar el tipo de visualización de temperatura de Centígrados a Fahrenheit y viceversa

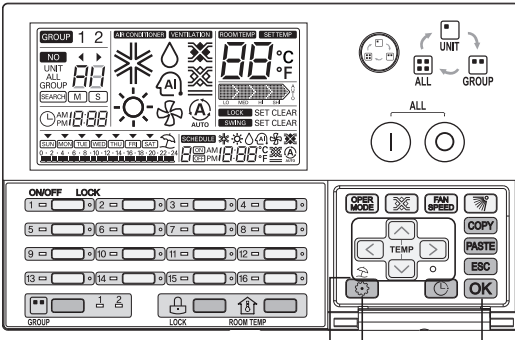

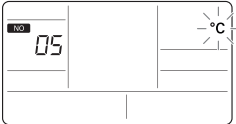

1 Si pulsa el botón  durante 5 segundos, accederá al modo de configuración de AC Ez.
- Si pulsa brevemente una vez, no se accede al modo de configuración de instalador.
Mantenga el botón pulsado más de 5 segundos para asegurarse.

2 Si accede al modo de cambio Centígrados/Fahrenheit con el botón  se indica como en la figura siguiente.
Se muestra en el n° 5 del modo de configuración con el parpadeo del led on/off de la unidad interior n° 5.



Al acceder al modo de cambio Centígrados/Fahrenheit, se muestra '05' y parpadea '°C' o '°F' en el LCD.

3 Seleccione el método de visualización de temperatura en °C o °F pulsando el botón  .

4 Configure el método seleccionado de visualización de temperatura pulsando el botón **OK**. Tras pulsar el botón **OK**, se guarda el ajuste correspondiente. Muestra el método de visualización de temperatura seleccionado en estado de funcionamiento.



Modo de comprobación _ Confirmación de la unidad interior conectada

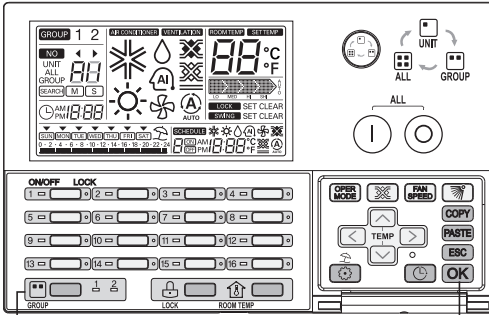

- 1 Seleccione el grupo que se va a controlar y la visualización pulsando el botón "GROUP SELECT" (seleccionar grupo). Al pulsar el botón "GROUP SELECT" se cambian el Grupo 1 y Grupo 2.
- 2 Al pulsar el botón **OK**, indica las unidades interiores conectadas con el parpadeo 5 veces del led on/off individual correspondiente de la unidad interior conectada.

Modo de comprobación _ Confirmación de la dirección de grupo seleccionada

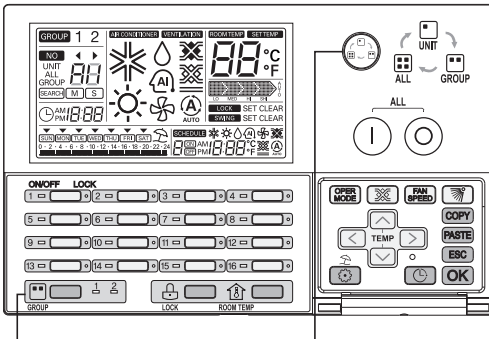

- 1 Seleccione el grupo correspondiente deseado para confirmar el número de grupo pulsando el botón "GROUP SELECT". Al pulsar el botón "GROUP SELECT" se cambian el Grupo 1 y Grupo 2.
- 2 Seleccione la selección "GRUPO" del modo de selección de control pulsando el botón . Cuando seleccione el modo de selección de grupo, se mostrará el icono "GROUP" (Grupo) del lcd y el número de grupo correspondiente en "88" seg del LCD.



* El número de grupo muestra el número de grupo + 1 del grupo correspondiente ajustado en el modo de instalación. (ajuste de número de grupo: 0~F, display de número de grupo: 1~16)

Ej.) Si configura el número de grupo en "0" en el modo de instalación, se muestra el número de grupo "1" en el estado de selección de grupo normal.

INSTRUCCIONES PARA EL PROPIETARIO

Selección de grupo

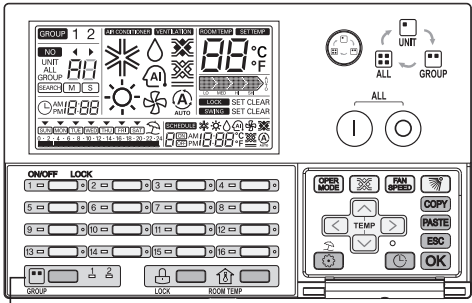

- 1 Seleccione el grupo que se va a controlar y la visualización pulsando el botón "GROUP SELECT" (seleccionar grupo). Al pulsar el botón "GROUP SELECT" se cambian el Grupo 1 y Grupo 2.
- 2 Cuando se pulsa el botón "GROUP SELECTION", se enciende el LED como grupo ajustado y se muestra el estado actual correspondiente con la utilización del LCD y LED.

! NOTA

- En el caso de Eco-V DX, se puede controlar y visualizar en el grupo de ventilación.

Selección de rango de control

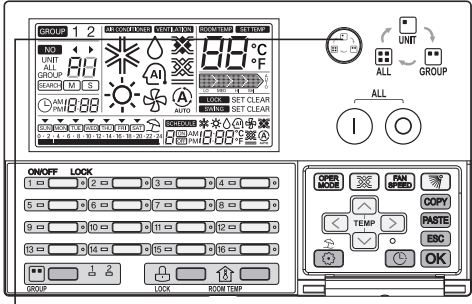

Seleccione el rango de producto a comprobar pulsando el botón .

- **UNIDAD** : Unidad interior individual
- **GRUPO** : Unidades interiores conectadas del grupo correspondiente
- **Todas** : Unidades interiores conectadas de todos los grupos (sólo el mismo tipo de producto)

El rango de producto seleccionado se cambia pulsando el botón  .
 (UNIDAD → GRUPO → TODAS → UNIDAD)
 * El control central ajustado del esclavo cambia del modo siguiente. (UNIDAD → Grupo → UNIDAD)

! NOTA

Cuando se selecciona GROUP ALL , se muestra en el LCD el estado más reciente de la unidad interior controlada. Si se hace el control en este estado, cambian igualmente todas las unidades interiores del rango de producto seleccionado. Durante la selección del estado de grupo, si no se pulsa ningún botón durante 20 segundos, vuelve al modo de selección de unidad individual automáticamente.

Funcionamiento de unidad interior individual

Es la función para controlar el estado on/off de la unidad interior individual.

ESPAÑOL

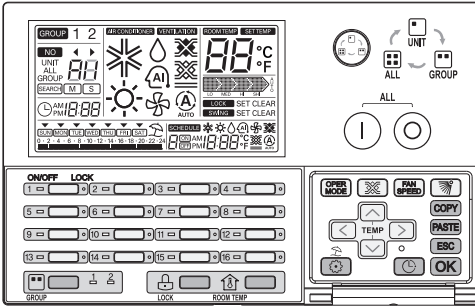

1 En caso de estado apagado

- Si la unidad interior correspondiente ya está seleccionada.
 Cuando se pulsa un botón ON/OFF individual, se selecciona la unidad interior correspondiente y se enciende el display LCD y el led on/off individual.
- Si se selecciona otra unidad interior,
 Cuando se pulsa un botón ON/OFF individual, se para la unidad interior correspondiente y se apaga el display LCD y el led on/off individual.

2 En caso de estado encendido

- Si la unidad interior correspondiente ya está seleccionada.
 Cuando se pulsa un botón ON/OFF individual, se para la unidad interior correspondiente y se apaga el display LCD y el led on/off individual.
- Si se selecciona otra unidad interior,
 Cuando se pulsa un botón ON/OFF individual, se selecciona la unidad interior correspondiente y se enciende el display LCD y el led on/off individual.

* Indica la transmisión con el parpadeo del led de grupo.

- Ej) Tipo de producto de Grupo 1 : aire acondicionado
- Tipo de producto de Grupo 2 : ventilador

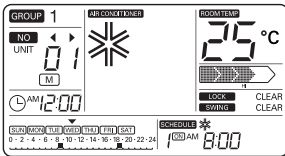

<Equipo de aire acondicionado, DISPLAY>

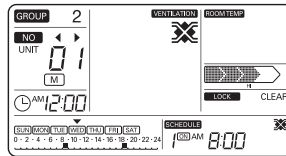

<Estado de display de ventilador>

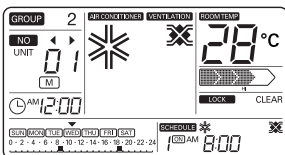

<Estado de display Eco-V DX>

Funcionamiento de grupo

Es la función para controlar el estado on/off de las unidades de grupo.

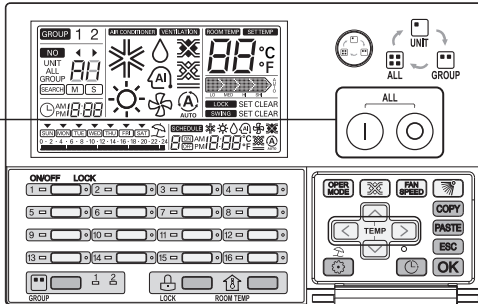

1 En caso de estado apagado

Al pulsar el botón (I), todas las unidades conectadas del grupo correspondiente se accionan y se mantienen encendidas en una secuencia regular.

En este momento, se muestran en el LCD el número de grupo correspondiente y el estado más reciente de la unidad interior controlada.

* Si se hace el control en este estado, cambian igualmente todas las unidades interiores del grupo seleccionado.

2 En caso de estado encendido

Al pulsar el botón (O), todas las unidades conectadas del grupo correspondiente se paran y se apagan los LED on/off individuales en una secuencia regular.

En este momento, desaparece el estado de la unidad interior del LCD.

! NOTA

- Si selecciona el modo de control de grupo pulsando el botón (I/O), puede seleccionar el grupo correspondiente sin cambiar el estado de funcionamiento.
- Tras la selección del estado de grupo, si no se pulsa ningún botón durante 20 segundos, vuelve al modo de selección de unidad individual automáticamente.

Funcionamiento de todos (sólo AC Ez maestro)

Es la función para controlar el estado on/off de todas las unidades. Esta función es sólo del control AC Ez maestro.

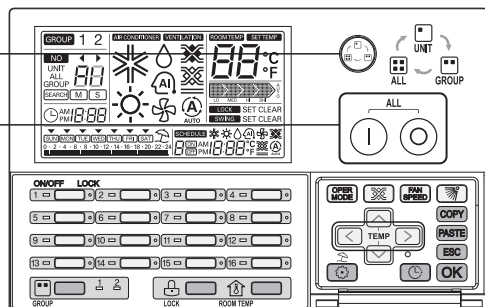

- 1 Seleccione el modo de control "ALL" (Todo) pulsando el botón del control AC Ez maestro. El control AC Ez maestro indica el icono en el LCD.
 - Si el control AC Ez esclavo no puede seleccionar este modo.
- 2 Muestra el icono "ALL" y seg en el LCD. En este momento, se muestra en el LCD el estado más reciente de la unidad interior controlada.
 - Si se hace el control en este estado, cambian igualmente todas las unidades interiores del tipo de producto seleccionado.

Cuando se selecciona el control de todos,

- Si se pulsa el botón , se accionan todas las unidades conectadas del tipo de producto correspondiente y se encienden los LED on/off individuales en una secuencia regular. En este momento, aparece el estado de la unidad interior del LCD.
- Si se pulsa el botón , se paran todas las unidades conectadas del tipo de producto correspondiente y se apagan los LED on/off individuales en una secuencia regular. En este momento, desaparece el estado de la unidad interior del LCD.

! NOTA

- Si selecciona el modo de control de grupo pulsando el botón , puede seleccionar el grupo correspondiente sin cambiar el estado de funcionamiento.
- Tras la selección del estado de grupo, si no se pulsa ningún botón durante 20 segundos, vuelve al modo de selección de unidad individual automáticamente.

Ajuste de modo de funcionamiento de equipo de aire acondicionado

Esta función controla el modo de funcionamiento del equipo de aire acondicionado / Eco-V DX.

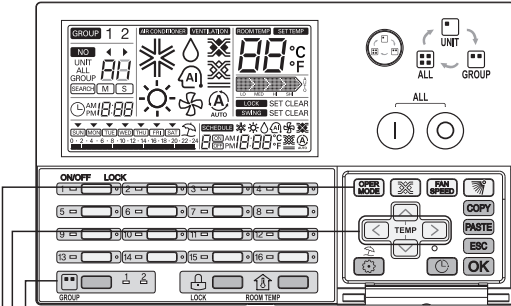

- 1 Seleccione el grupo que se va a controlar pulsando el botón "GROUP SELECT" (seleccionar grupo). (En el caso del ventilador, no puede usarse esta función.)
- 2 Seleccione el modo de funcionamiento de la unidad interior correspondiente pulsando el botón on/off individual. (o seleccione el modo de funcionamiento de la unidad interior correspondiente pulsando el botón .)
- 3 Seleccione el modo de funcionamiento de la unidad interior correspondiente pulsando el botón .

- Cambia para el modo de funcionamiento pulsando el botón .
- *Equipo de aire acondicionado: Frío → Calor → Auto → Deshumidificación → Ventilador
- *Eco-V DX : Frío → Calor → Auto → Desactivado
- Cambia para el LED on/off individual correspondiente según cambia el modo de funcionamiento.

- Frío/Deshumidificación/ventilador: Verde
- Calor: Ámbar
- Estado de fallo: Rojo
- Parada: Desactivado

! NOTA

- Se cambia para el modo de funcionamiento de la unidad de control seleccionada como condición de selección de control.
- Cuando se selecciona el modo de control de grupo, Si cambia el modo de funcionamiento en este estado, cambian igualmente todas las unidades interiores del grupo correspondiente.
- Cuando se selecciona el modo de control de todo, "Si cambia el modo de funcionamiento en este estado, cambian igualmente todas las unidades interiores del tipo de producto seleccionado.

Ajuste del modo de ventilación

Esta función controla el modo de ventilación del ventilador / Eco-V DX.

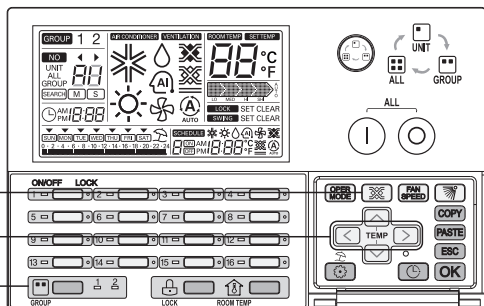

- 1 Selección el producto de ventilación pulsando el botón "GROUP SELECT".
(En el caso del equipo de aire acondicionado, no puede usarse esta función.)
 - 2 Seleccione el modo de funcionamiento de la unidad interior correspondiente pulsando el botón on/off individual. (o seleccione el modo de funcionamiento de la unidad interior correspondiente pulsando el botón .)
 - 3 Seleccione el modo de ventilación del ventilador correspondiente pulsando el botón .
(Intercambio térmico → Normal → Automático)
- Cambia para el LED on/off individual correspondiente según cambia el modo de ventilación.

- Modo de ventilación activo : Verde
- Modo de ventilación parado: Desactivado

! NOTA

- Se cambia para el modo de funcionamiento de la unidad de ventilación seleccionada como condición de selección de control.
 - Cuando se selecciona el modo de control de grupo, Si cambia el modo de ventilación en este estado, cambian igualmente todas las unidades de ventilación del grupo correspondiente.
 - Cuando se selecciona el modo de control de todo, Si cambia el modo de ventilación en este estado, cambian igualmente todas las unidades ventilación del tipo de producto seleccionado.

Ajuste de temperaturas deseadas

Esta función se utiliza para ajustar la temperatura deseada del equipo de aire acondicionado / Eco-V DX.

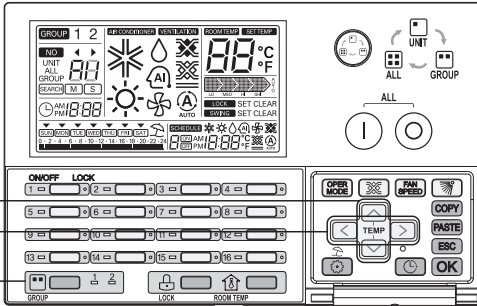

- 1 Seleccione el grupo que se va a controlar pulsando el botón "GROUP SELECT" (seleccionar grupo).
- 2 Seleccione el modo de funcionamiento de la unidad interior correspondiente pulsando el botón on/off individual. (o seleccione el modo de funcionamiento de la unidad interior correspondiente pulsando el botón .)
- 3 Configure la temperatura deseada pulsando el botón .

– La temperatura se puede ajustar entre 18 °C y 30 °C. (La temperatura se puede ajustar entre 64 °F y 86 °F.)

: La temperatura aumenta 1 °C pulsando el botón una vez.

: La temperatura baja 1 °C pulsando el botón una vez.

- En el caso de la unidad de ventilación, no funciona el ajuste de temperatura.
- En el caso de la unidad Eco-V DX, se puede controlar el ajuste de temperatura deseado cuando se enciende el equipo de aire acondicionado.

! NOTA

- Se cambia para la temperatura deseada de la unidad de control seleccionada como condición de selección de control.
 - Cuando se selecciona el modo de control de grupo, Si cambia la temperatura deseada en este estado, cambian igualmente todas las unidades interiores del grupo correspondiente.
 - Cuando se selecciona el modo de control de todo, Si cambia la temperatura deseada en este estado, cambian igualmente todas las unidades interiores del tipo de producto seleccionado.

Ajuste de velocidad de ventilador

Es la función para controlar la velocidad de ventilador deseada.

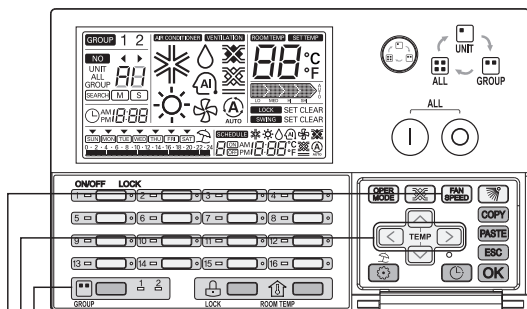

- 1 Seleccione el grupo que se va a controlar pulsando el botón "GROUP SELECT" (seleccionar grupo).
- 2 Seleccione el modo de funcionamiento de la unidad interior correspondiente pulsando el botón on/off individual. (o seleccione el modo de funcionamiento de la unidad interior correspondiente pulsando el botón .
- 3 Configure la velocidad de ventilador deseada pulsando el botón .
- Se cambia para la velocidad de velocidad correspondiente pulsando el botón .

Equipo de aire acondicionado :
Baja → Media → Alta → Auto

Velocidad del ventilador	Pantalla de ventana
Baja	
Media	
Alta	
Automática	

Unidad de ventilación/Eco-V DX :
Baja → Alta → Súper alta

Velocidad del ventilador	Pantalla de ventana
Baja	
Alta	
Súper alta	

* En el caso de SLO, muestra Baja.

* En el caso de Po, muestra Alta.

! NOTA

- It is changed for the desired fan speed of selected indoor unit as control selection condition.
 - Cuando se selecciona el modo de control de grupo,
Si cambia la velocidad del ventilador deseada en este estado, cambian igualmente todas las unidades interiores del grupo correspondiente.
 - Cuando se selecciona el modo de control de todo,
Si cambia la velocidad del ventilador deseada en este estado, cambian igualmente todas las unidades interiores del tipo de producto seleccionado.

Ajuste de dirección del flujo de aire

Es la función para controlar la dirección el flujo de aire de aire acondicionado.

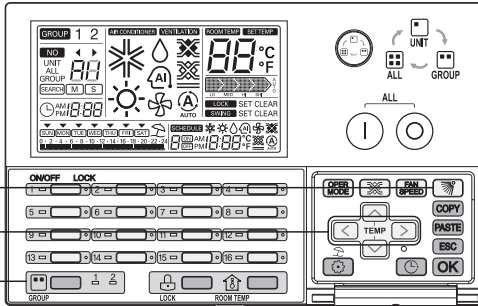

- 1 Seleccione el grupo que se va a controlar pulsando el botón "GROUP SELECT" (seleccionar grupo).
- 2 Seleccione el modo de funcionamiento de la unidad interior correspondiente pulsando el botón on/off individual. (o seleccione el modo de funcionamiento de la unidad interior correspondiente pulsando el botón .)
- 3 Seleccione la condición de ajuste de la dirección del flujo de aire pulsando el botón .
 - Se cambia para la dirección de flujo de aire correspondiente pulsando el botón . (Set ↔ Clear)

- SET (Ajustar): Cambia automáticamente la dirección del flujo de aire.
- CLEAR (Borrar): Se fija la dirección del flujo de aire.

! NOTA

- Cambia para la condición de ajuste del flujo de aire de la unidad interior seleccionada según la condición de selección de control.
 - Cuando se selecciona el modo de control de grupo, Si cambia el ajuste de flujo de aire deseado en este estado, cambian igualmente todas las unidades interiores del grupo correspondiente.
 - Cuando se selecciona el modo de control de todo, Si cambia el ajuste de flujo de aire deseado en este estado, cambian igualmente todas las unidades interiores del tipo de producto correspondiente.

Bloqueo de ajuste

Esta función sirve para limitar el control de la unidad interior con el control remoto. En este estado, se puede controlar la unidad interior sólo con el control central.

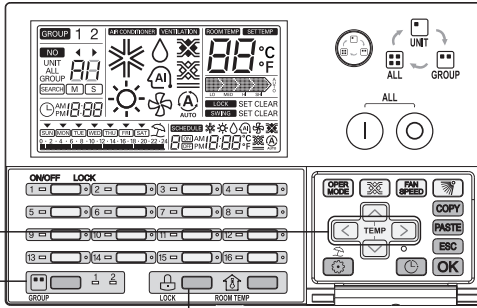

- 1 Seleccione el grupo que se va a controlar pulsando el botón "Group select" (seleccionar grupo).
- 2 Seleccione el modo de funcionamiento de la unidad interior correspondiente pulsando el botón on/off individual. (o seleccione el modo de funcionamiento de la unidad interior correspondiente pulsando el botón).
- 3 Seleccione la aplicación de ajuste de bloqueo con el botón .
 - Cambia para el estado de ajuste de bloqueo de la unidad interior correspondiente pulsando el botón .

- SET: Se bloquea la unidad interior correspondiente.
- CLEAR: Se desbloquea la unidad interior correspondiente.

! NOTA

- Cambia para la condición de ajuste de bloqueo de la unidad interior seleccionada según la condición de selección de control.
 - Cuando se selecciona el modo de control de grupo, Si cambia el ajuste de bloqueo en este estado, cambian igualmente todas las unidades interiores del grupo correspondiente.
 - Cuando se selecciona el modo de control de todo, Si cambia el ajuste de bloqueo en este estado, cambian igualmente todas las unidades interiores del tipo de producto correspondiente.

Cuadro de flujo de ajuste de hora actual

• Ajuste de hora actual

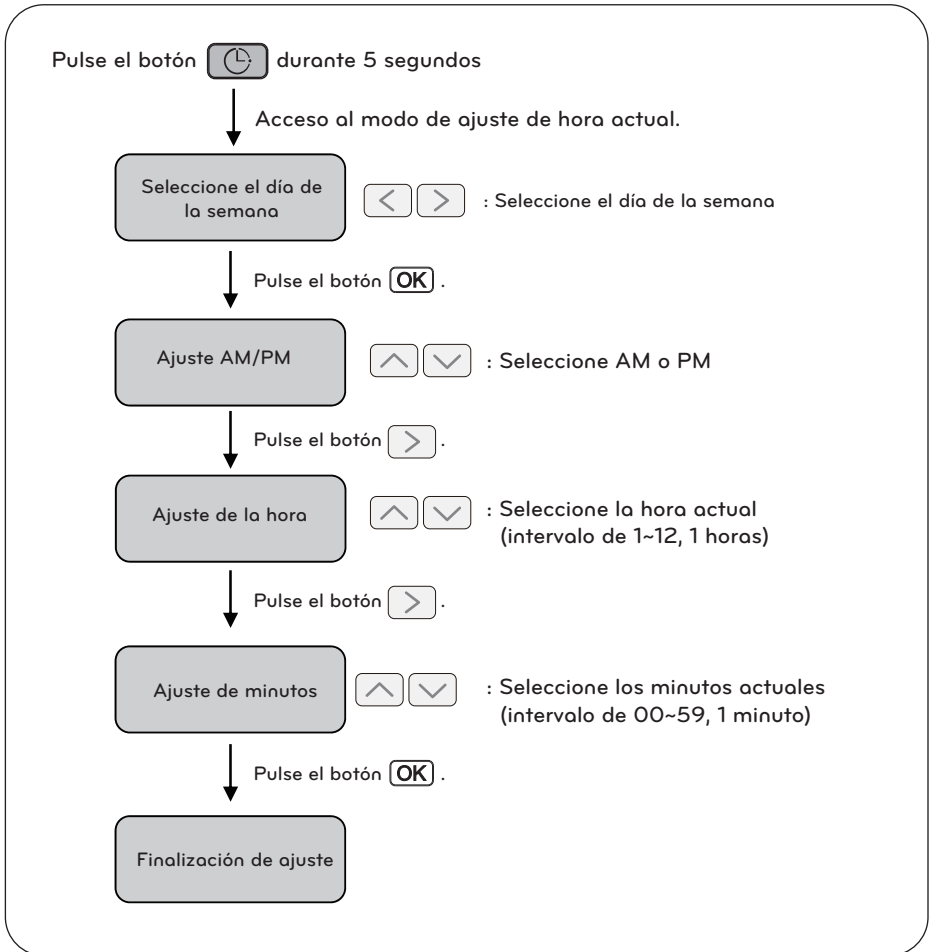



! NOTA

- Si pulsa el botón , la hora vuelve al estado configurado anteriormente y se abandona el modo de ajuste de hora.

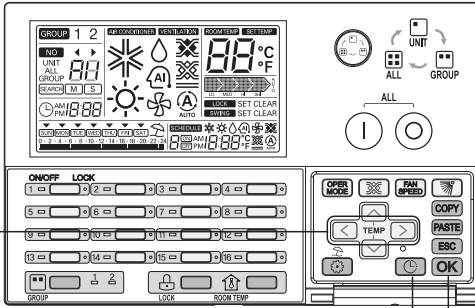

Cambio de la hora actual

Esta función controla cambio de la hora actual.



- 1 Mantenga pulsado el botón  durante 5 segundos para acceder al modo de ajuste de 'Hora actual'. Parpadeará en la ventana el día de la semana.





- 2 Seleccione el día actual pulsando el botón  .



- 3 Si se ha seleccionado el día de la semana, pulse el botón  para cambiar a modo de ajuste de la hora. Se muestra un triángulo invertido encima del día de la semana correspondiente.



- 4 Seleccione AM/PM pulsando el botón  .



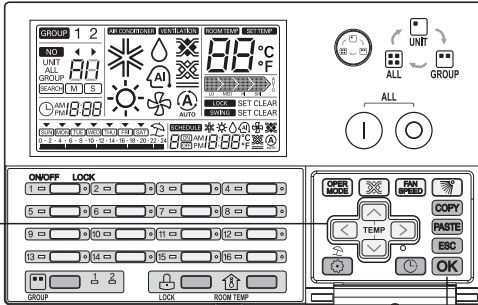

- 5 Acceda al modo de ajuste de 'hora' pulsando el botón . Parpadeará la hora en la ventana.

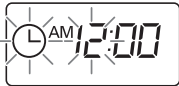

- 6 Seleccione la hora actual pulsando el botón .

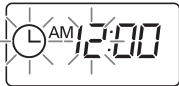

(Intervalos de 1~12, 1 hora)

- 7 Acceda al modo de ajuste de 'minutos' pulsando el botón . Parpadearán los minutos en la ventana.

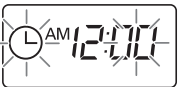

- 8 Seleccione la hora actual pulsando el botón .

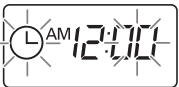

00 ~ 59 (intervalos de 1 minuto)

- 9 Aplique el ajuste de hora deseado pulsando el botón .

• "Si se pulsa un botón , la pantalla del programa se actualiza."mientras que la actualización, el del programa ícono parpadea.

! NOTA

• Pa cancelar durante el ajuste, pulse el botón . En este momento, la hora actual volverá al ajuste anterior y se abandonará el modo de ajuste de la hora.

Cuadro de flujo de ajuste de programa

• Ajuste de programa

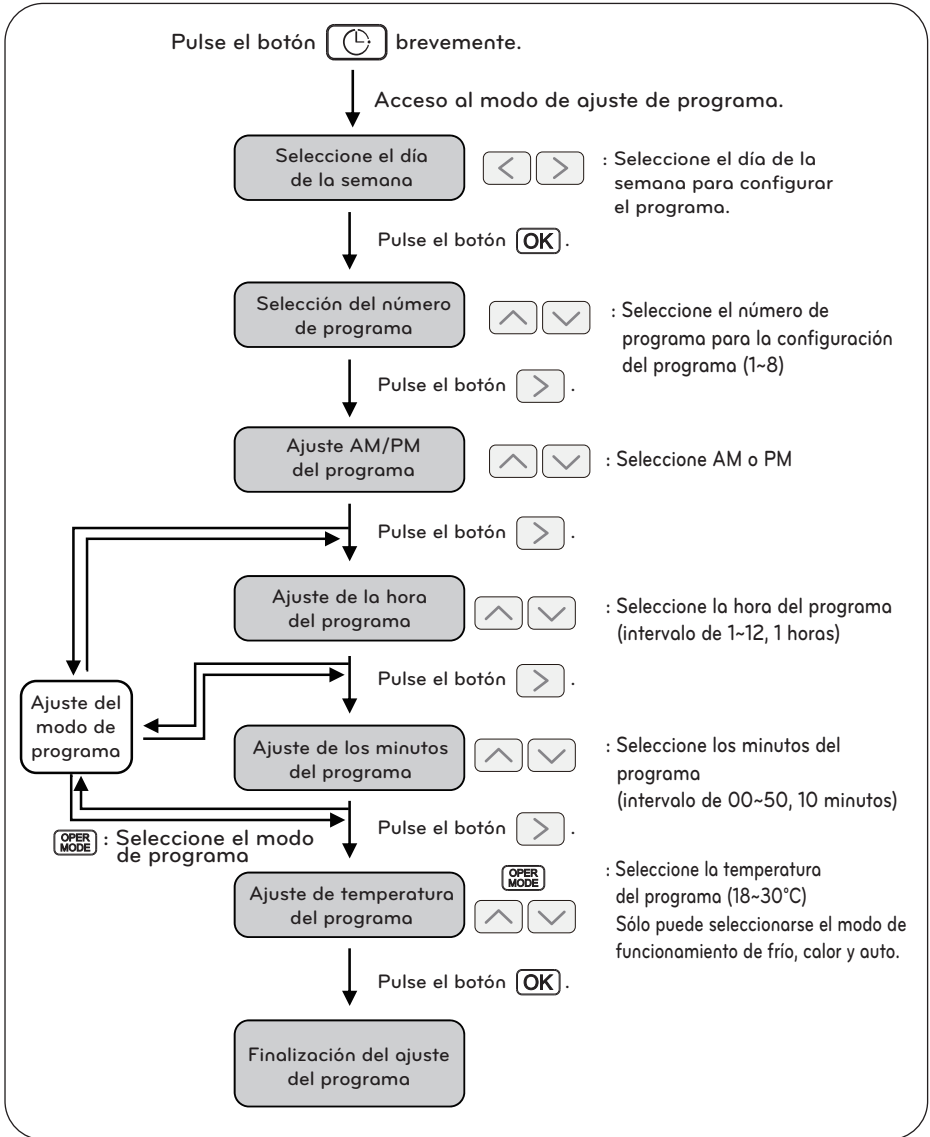

! NOTA

- Si pulsa el botón **ESC**, el ajuste del programa vuelve al estado configurado anteriormente y se abandona el modo de ajuste de programa.

Reserva de programa

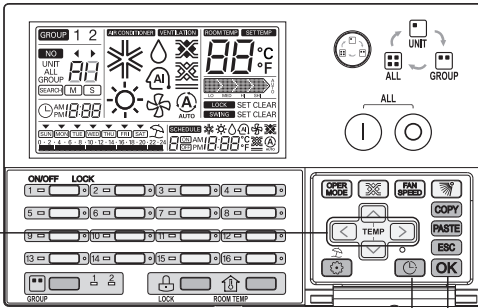

- 1 Pulse el botón brevemente para acceder al modo de ajuste de 'programa'. Parpadeará el día de la semana.

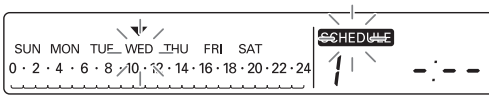

- 2 Seleccione el día del programa deseado con el botón .

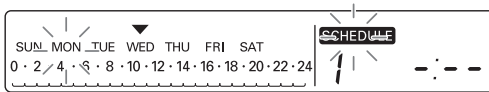

- 3 Si se ha seleccionado el día de la semana, pulse el botón para cambiar a modo de ajuste de la hora del programa.

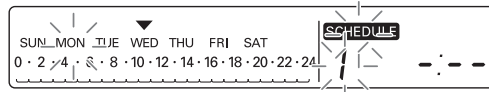

- 4 Seleccione el número de programa deseado pulsando el botón .

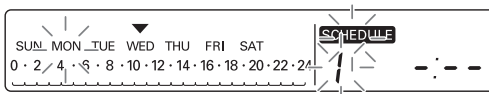

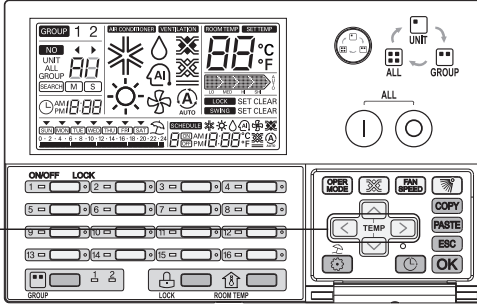

5 Acceda al modo de ajuste ON/OFF pulsando el botón . Parpadeará en la ventana el icono ON u OFF.

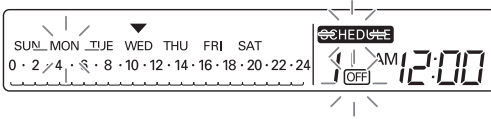

6 Seleccione el estado ON/OFF deseado pulsando el botón .

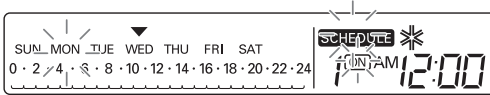

7 Acceda al modo de ajuste AM/PM pulsando el botón . Parpadeará en la ventana el icono AM o PM.

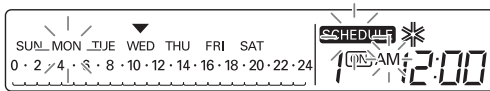

8 Seleccione AM/PM pulsando el botón .

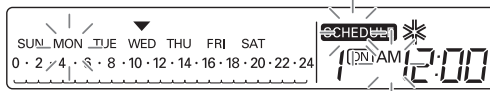

9 Acceda al modo de ajuste de 'hora' pulsando el botón . Parpadeará el icono de las horas en la ventana.

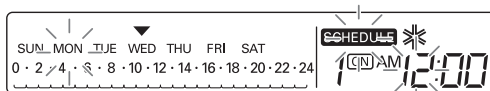

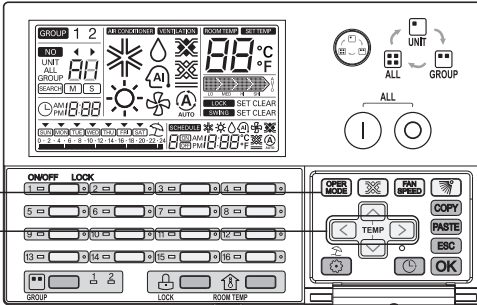

- 10 Seleccione la hora deseada pulsando el botón .

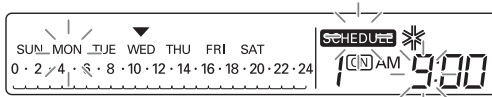

1~12 (intervalos de 1 hora)

- 11 Acceda al modo de ajuste de 'minutos' pulsando el botón . Parpadearán los minutos en la ventana.

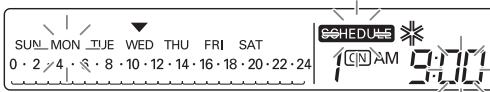

- 12 Seleccione los minutos deseados pulsando el botón .

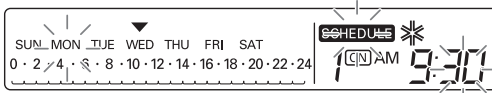

00 ~ 50 (intervalos de 10 minutos)

- 13 Seleccione el modo de funcionamiento pulsando el botón . (Sólo equipo de aire acondicionado y Eco-V DX)

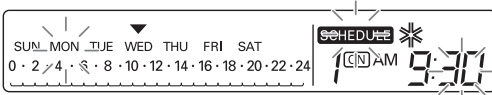

Equipo de aire acondicionado: Cooling → Heating → Auto → Dehumidification → Fan (Frio → Calor → Auto → Deshumidificación → Ventilador)

Eco-V DX : Cooling → Heating → Auto (Frio → Calor → Auto → OFF)

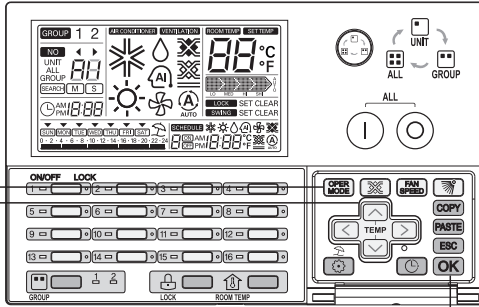

- 14 Seleccione el modo de funcionamiento pulsando el botón . (Sólo ventilador y Eco-V DX)

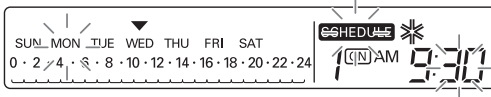

Unidad de ventilación / Eco-V DX : Heat exchange → Normal → Automatic (Intercambio térmico → Normal → Automático)

- 15 Acceda al modo de ajuste de temperatura deseada pulsando el botón . Parpadeará la temperatura deseada en la ventana. (Esta función es posible sólo con el programa activo.)

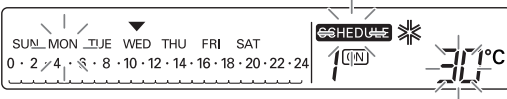

- 16 Seleccione la temperatura deseada pulsando el botón .

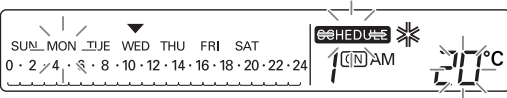

- En caso de °C : 18C° ~30C° (intervalo de 1C°)
- En caso de °F : 64°F ~86°F (intervalo de 2°F)

- 17 Aplique la reserva de programa deseado pulsando el botón . Indica el programa seleccionado correspondiente visualizando el borde como .

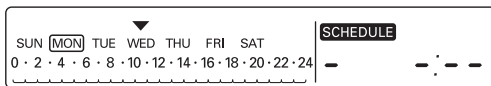

! NOTA

- "Si se pulsa un botón , la pantalla del programa se actualiza."mientras que la actualización, el del programa icono parpadee.

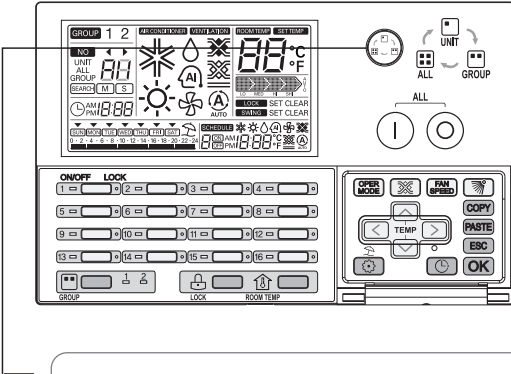

Ajuste de programa de grupo

- Cuando se selecciona el modo de control de grupo,
- Si configura el programa en este estado, todas las unidades interiores del grupo correspondiente se ajustan igualmente en el programa.

! NOTA

- Para cancelar la reserva de programa durante el ajuste, pulse el botón **ESC**. En este momento, la hora actual volverá al ajuste anterior y se abandonará el modo de ajuste de programa.

Pantalla de programa

Cuando se ajuste el día del programa, indica una perspectiva general del programa del día y la siguiente hora de ejecución del programa, como se muestra en la figura siguiente.

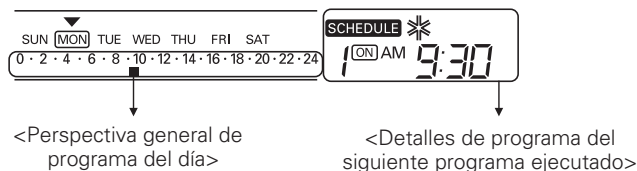

Prioridad de programa

Si se configuran dos o más programas al mismo tiempo, funciona el programa de prioridad más alta. El número de programa más bajo tiene una prioridad más alta.



Ej) Si el programa 1 y 2 tienen la misma hora, como la hora del programa 1 tiene prioridad sobre el programa 2, la unidad interior correspondiente dejará de funcionar a las 11:00 AM

Calendario de precaución

Durante la ejecución de un programa o programas, las unidades interiores no aceptan ningún otro comando durante varios minutos.

(El control remoto y AC Ez pueden no funcionar normalmente durante este periodo.)

Durante un corte de suministro

- 1 Si un corte de suministro tiene una duración superior a 2 horas, el programa ya seleccionado no se ejecutará tras el corte de suministro. (Debe ajustarse de nuevo la hora actual.)
- 2 Durante el corte de suministro, no se ejecutará el programa.

Cuadro de flujo de eliminación de programa

• Eliminación de programas individuales

Pulse el botón  brevemente.

↓ Acceso al modo de ajuste de programa.

Seleccione el día de la semana



: Seleccione el día de la semana para borrar el programa.

↓ Pulse el botón **OK**.

Selección del número de programa



: Seleccione el número de programa para borrarlo (1~8)

↓ Pulse el botón **ESC** durante 5 segundos

Eliminación del programa individual correspondiente

• Eliminación de programa diario

Pulse el botón  brevemente.

↓ Acceso al modo de ajuste de programa.

Seleccione el día de la semana



: Seleccione el día de la semana para borrar el programa.

↓ Pulse el botón **ESC** durante 5 segundos

Eliminación del programa diario correspondiente

! NOTA

- Si pulsa el botón **ESC**, saldrá del modo de ajuste de programas.

Programación: Eliminación de programa (programa individual)

Para borrar sólo un programa de la unidad interior

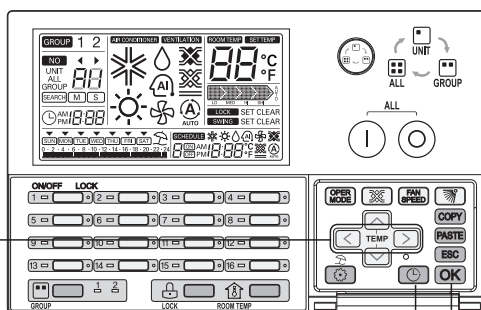

- 1 Pulse el botón brevemente para acceder al modo de ajuste de 'programa'. Parpadeará el día de la semana.

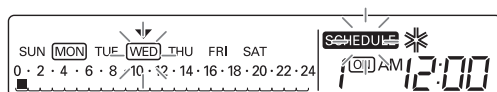

- 2 Seleccione el día deseado para borrar el programa pulsando el botón .

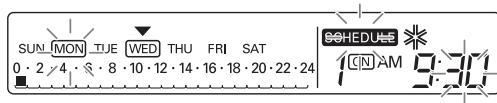

- 3 Si se ha seleccionado el día de la semana, pulse el botón para cambiar a modo de ajuste de programas.

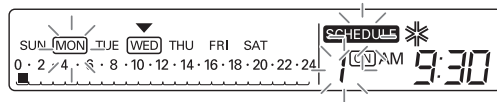

- 4 Seleccione el número de programa que desea borrar pulsando el botón .

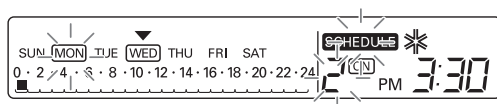

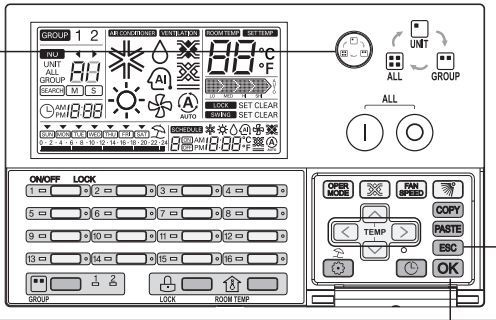

- 5 Si se ha seleccionado el día del programa que se desea borrar, pulse el botón **ESC** durante 5 segundos para borrarlo.

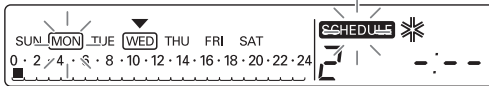

Se borra el programa correspondiente y se vuelve al modo de ajuste de programas.

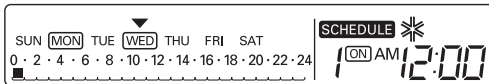

Programación: Eliminación de programa individual (programa de grupo)

Para borrar sólo un programa de la unidad interior

- 1 Pulse el botón **GROUP** para seleccionar el modo de ajuste de 'grupo'.
- 2 Si borra el programa en este estado, se borrarán en el grupo correspondiente todas las unidades con número correspondiente.

! NOTA

- Si pulsa el botón **ESC** brevemente, saldrá del modo de ajuste de programas.

Programación: Eliminación de programa (programa diario)

Esta función se utiliza para borrar un programa diario de una unidad interior.

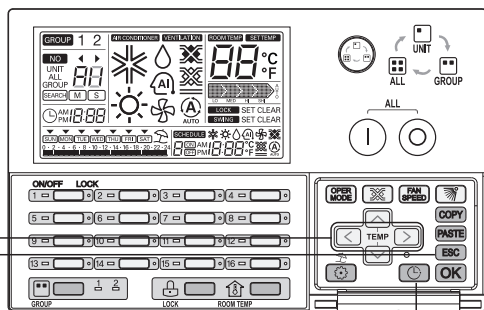

- 1 Pulse el botón brevemente para acceder al modo de ajuste de 'programa'.

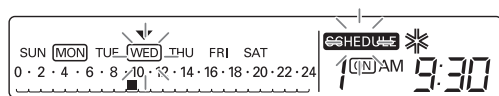

- 2 Seleccione el día deseado para borrar el programa pulsando el botón .

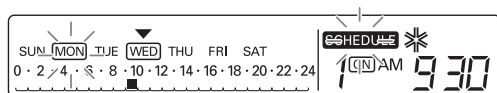

- 3 Si se ha seleccionado el día del programa que se desea borrar, pulse el botón durante 5 segundos para borrarlo.

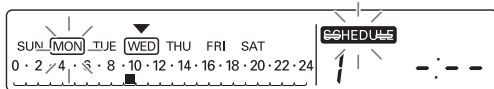

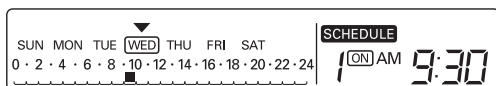

Se borra el programa del día, y sale del modo de ajuste de programas.

Indica que no hay un programa de día haciendo desaparecer el borde del día correspondiente en el LCD.

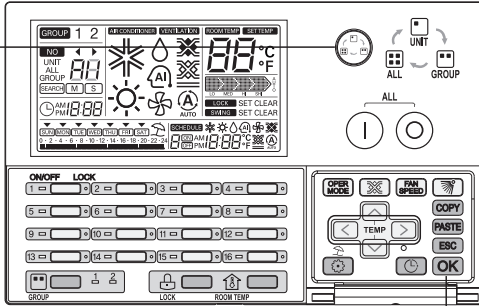

Programación: Eliminación de programa diario (programa de grupo)



- 1 Pulse el botón  para seleccionar el modo de ajuste de 'grupo'.
- 2 Si borra el programa en este estado, las unidades del grupo correspondiente se borrarán del programa del día correspondiente.

! NOTA

- Si pulsa el botón **ESC**, saldrá del modo de ajuste de programas.

Cuadro de flujo copia de programas individuales

• Copiar programa

Pulse el botón  brevemente.

↓ Acceso al modo de ajuste de programa.

Seleccione el día
de la semana



: Seleccione el día de la semana para configurar el programa.

↓ Pulse el botón **OK**.

Selección del número
de programa



: Seleccione el número de programa para la configuración del programa (1~8)

↓ Pulse el botón **COPY**.

Copia del programa
correspondiente

↓ Pulse el botón **ESC**.

Seleccione el día
de la semana

• Pegar programa

Pulse el botón  brevemente.

↓ Acceso al modo de ajuste de programa.

Seleccione el día
de la semana



: Seleccione el día de la semana para configurar el programa.

↓ Pulse el botón **OK**.

Selección del número
de programa



: Seleccione el número de programa para la configuración del programa (1~8)

↓ Pulse el botón **PASTE**.

Ajuste del
programa copiado

↓ Pulse el botón **OK**.

Finalizar pegar
programa

! NOTA

- Si pulsa el botón **ESC**, saldrá del modo de ajuste de programas.

Programación: Copia de programa (programa individual)

Para aplicar una programación a otros días. (Ejemplo. Para hacer el segundo horario del viernes será igual con el segundo horario de Lunes, utilice copia horario individual función / pegar)

• Copiar programa

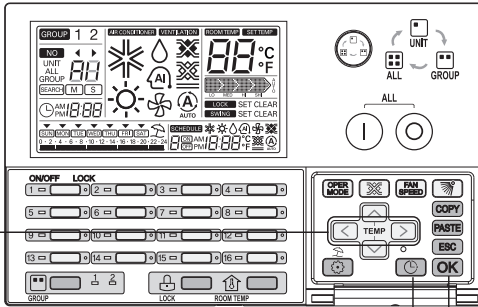

- 1 Pulse el botón brevemente para acceder al modo de ajuste de 'programa'. Parpadeará el día de la semana.

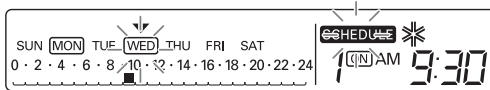

- 2 Seleccione el día deseado para copiar el programa pulsando el botón .

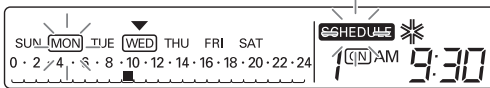

- 3 Si se ha seleccionado el día de la semana, pulse el botón para cambiar a modo de ajuste de la hora del programa.

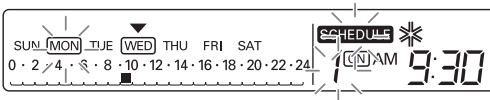

- 4 Seleccione el número de programa deseado pulsando el botón .

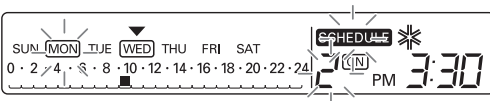

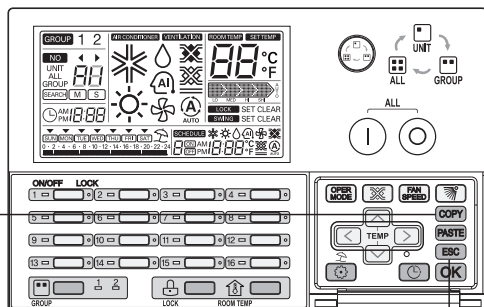

- 5 Si se ha seleccionado el día deseado del programa que se va a copiar, pulse el botón **COPY** para copiar el programa del día deseado.

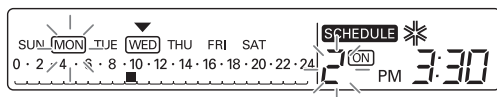

- 6 Salga del modo de ajuste de programas pulsando el botón **ESC**.

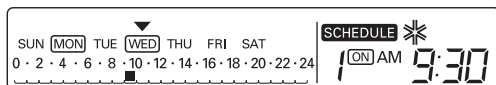

! NOTA

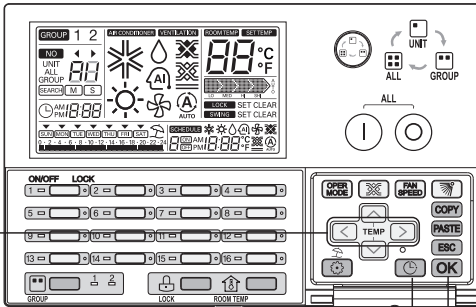

- Si pulsa el botón **ESC**, saldrá del modo de ajuste de programas.

• Pegar programa

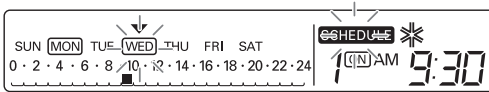

- 1 Pulse el botón  brevemente para acceder al modo de ajuste de 'programa'. Parpadeará el día de la semana.



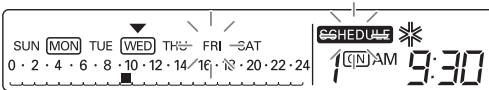

- 2 Seleccione el día deseado para pegar el programa pulsando el botón  .

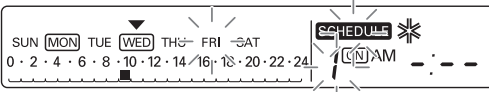

- 3 Si se ha seleccionado el día de la semana, pulse el botón  para cambiar a modo de ajuste de la hora del programa.



- 4 Seleccione el número de programa deseado pulsando el botón  .

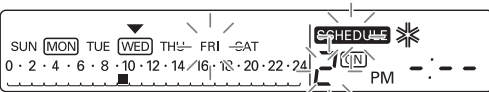

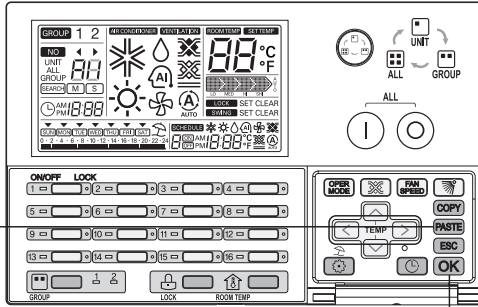

- 5 Si se ha seleccionado el número deseado del día del programa que se va a pegar, pulse el botón **PASTE** para pegar el número del programa del día deseado.

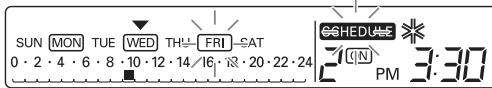

- 6 Aplique el programa pegado pulsando el botón **OK**. Indica el programa seleccionado correspondiente visualizando el borde como **FRI**.

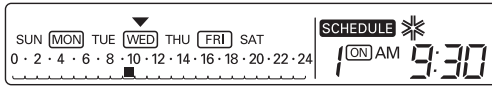

Pegar programa diario de grupo

- Si bien copia programa,
Antes pegar programa diario, "Si se selecciona el modo de control de grupo, todas las unidades interiores del grupo correspondiente se ajustan igualmente en el programa diario."

! NOTA

- Si pulsa el botón **ESC**, saldrá del modo de ajuste de programas.

Cuadro de flujo copia de programas diario

• Copiar programa de día

Pulse el botón  brevemente.

↓ Acceso al modo de ajuste de programa.

Seleccione el día de la semana



: Seleccione el día de la semana para configurar el programa.

↓ Pulse el botón .

Copia del programa correspondiente

Seleccione el día de la semana



: Seleccione el día de la semana para configurar el programa.

↓ Pulse el botón .

Ajuste del programa copiado

↓ Pulse el botón .

Finalizar pegar programa

! NOTA

- Si pulsa el botón , saldrá del modo de ajuste de programas.

Programación: Copia de programa (programa diario)

Para aplicar una programación a otros días. (Ejemplo. Para realizar la programación del viernes sea igual con el horario de lunes, utilizar la función de programación de copia / pasta.)

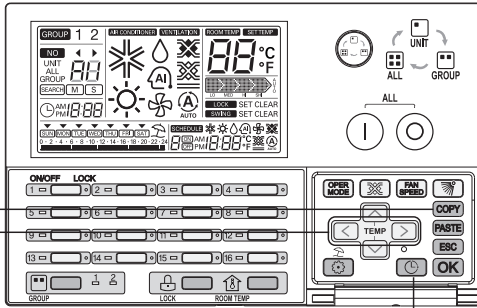

- 1 Pulse el botón brevemente para acceder al modo de ajuste de 'programa'. Parpadeará el día de la semana.

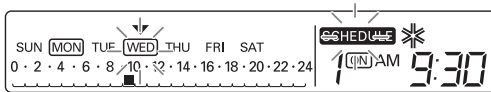

- 2 Seleccione el día deseado para copiar el programa pulsando el botón .

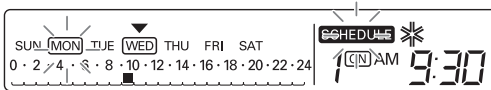

- 3 Si se ha seleccionado el día deseado del programa que se va a copiar, pulse el botón para copiar el programa del día deseado.

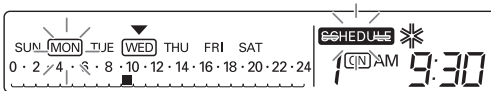

- 4 Seleccione el día deseado para pegar el programa pulsando el botón .

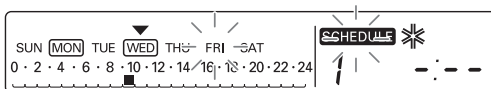

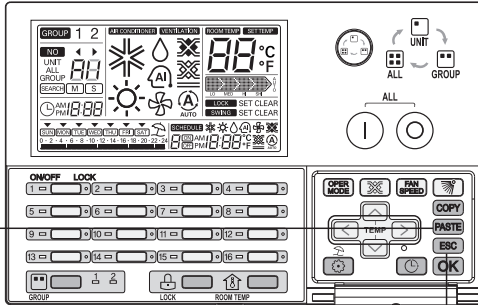

- 5 Si se ha seleccionado el día deseado del programa que se va a pegar, Pulse el botón **PASTE** para pegar el programa copiado.

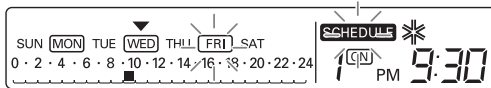

- 6 Aplique el programa pegado pulsando el botón **OK**. Indica el programa seleccionado correspondiente visualizando el borde como **FRI**.

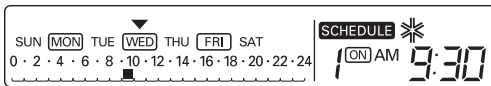

Ajusts del modo vacaciones de grupo,

- Cuando se ajuste vacaciones,
"Si se selecciona el modo de control de grupo, todas las unidades interiores del grupo correspondiente se ajustan igualmente en el vacaciones programado."

! NOTA

- Si pulsa el botón **ESC**, saldrá del modo de ajuste de programas.

Cuadro de flujo de ajuste de vacaciones

• Ajuste del modo vacaciones

Pulse el botón  brevemente.

↓ Acceso al modo de ajuste de programa.

Seleccione el día de la semana



: Seleccione el día de la semana para configurar el programa.

↓ Pulse el botón .

Ajuste del modo vacaciones



: Es conjunto vacaciones cambiada / clara condición pulsando el botón .

↓ Pulse el botón **OK**.

Finalización del ajuste de vacaciones

! NOTA

- Si pulsa el botón **ESC**, saldrá del modo de ajuste de programas.

Autodiagnóstico de unidad interior

Esta función se visualiza cuando se recibe el código de comprobación del control central.

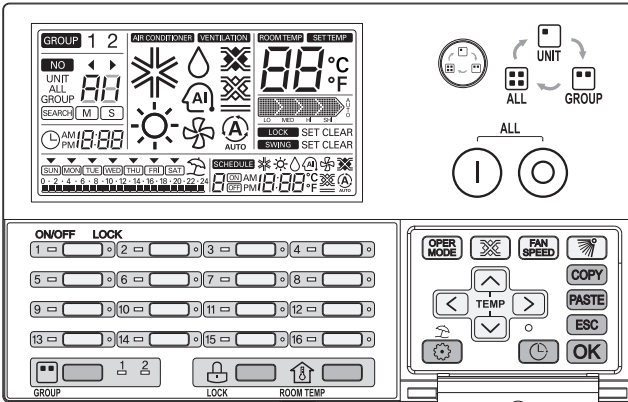

ESPAÑOL

- 1 Si la unidad interior correspondiente tiene algún fallo, se ilumina el LED ROJO del LED on/off individual.
- 2 Se muestra repetidamente una A "CH" o "xx" (número) en el LCD como representación del código de estado de fallo.
- 3 Cuando se visualice el código de fallo en el LCD, póngase en contacto con un servicio técnico o instalador.

EJ) En caso de código de estado de fallo 3 : CH 3

