



LED TV

**ENGLISH** Easy Setup Guide

Please read this manual carefully before operating your set and retain it for future reference.

**ESPAÑOL** Guía Rápida de Configuración

Lea atentamente este manual antes de poner en marcha el equipo y consérvelo para futuras consultas.

75UR640S9SD

75UR640S0DD

86UR640S9SD

86UR640S0DD

75UR640S9DD

75UR640S0SD

86UR640S9DD

86UR640S0SD

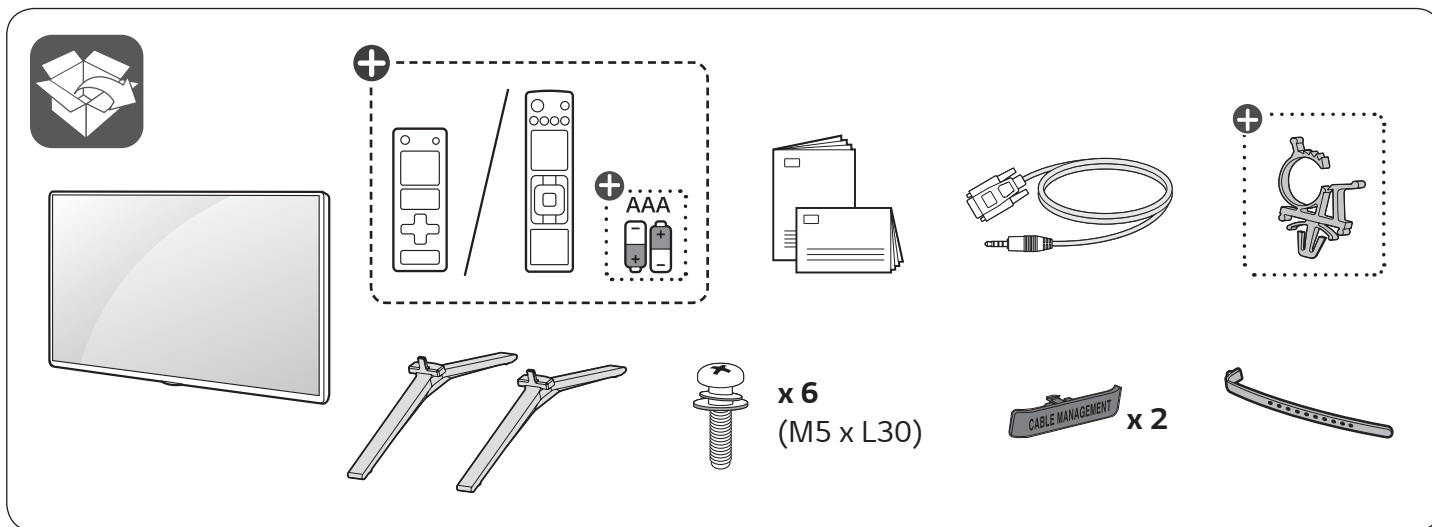

**ENGLISH**

Due to the environment regulations about importation and disposal of batteries, remote control batteries will not be provided with LG monitor signage / commercial TV models (Argentina and Colombia).

**ESPAÑOL**

Por regulaciones de tipo ambiental respecto a la importación y destrucción de baterías, LG monitor signage / commercial TVs no van a traer incluidas las pilas del control remoto (Argentina y Colombia).



[www.lg.com](http://www.lg.com)

⊕ : Depending upon country / Según del país



**ENGLISH**

Read **Safety and Reference**.

**WARNING** : To prevent injury, this apparatus must be securely attached to the desk/wall in accordance with the **Safety and Reference**.

**ESPAÑOL**

Leer **Seguridad y Consultas**.

**ADVERTENCIA** : Para prevenir daños, este aparato debe ser instalado a la mesa/pared de acuerdo a la guía de **Seguridad y Consultas**.



1

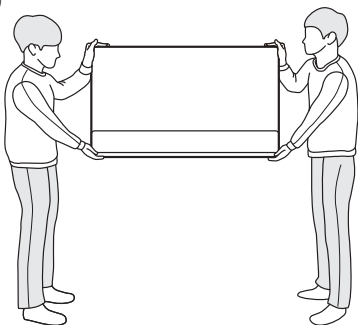

2

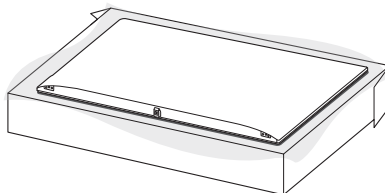

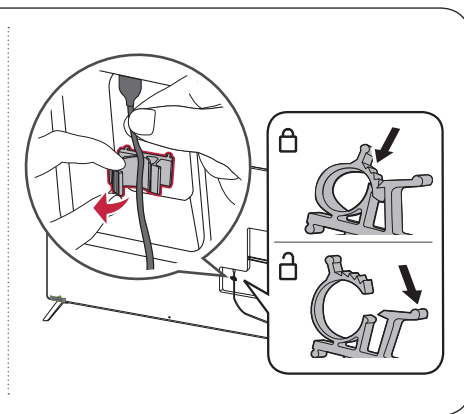
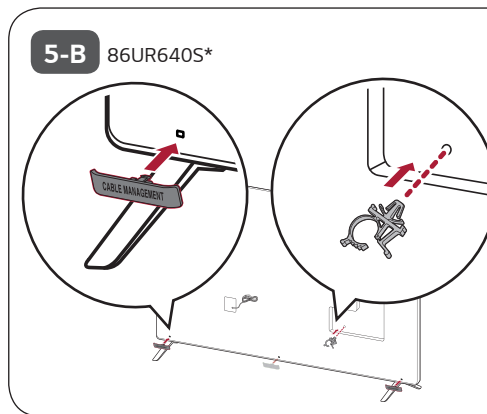
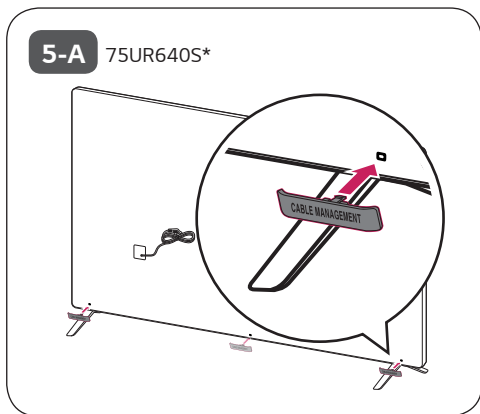
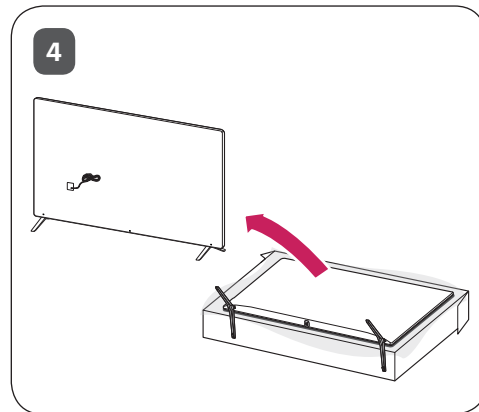
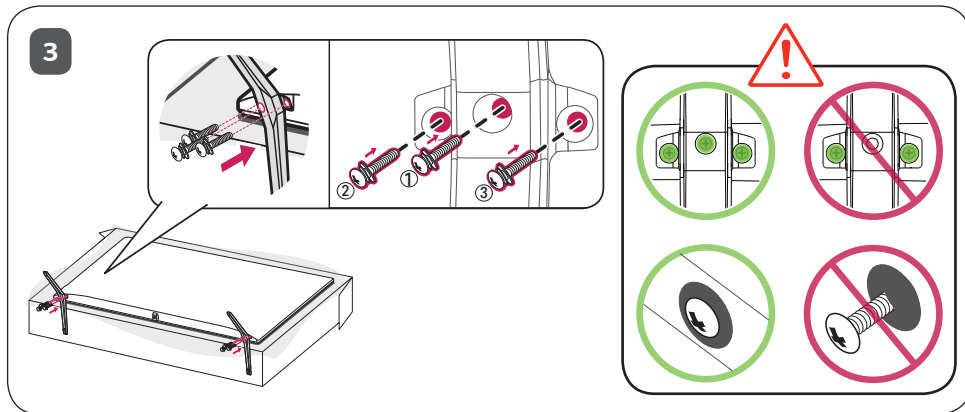



**6-A** 75UR640S\*

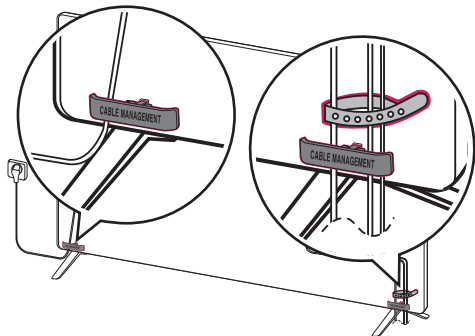

**6-B** 86UR640S\*

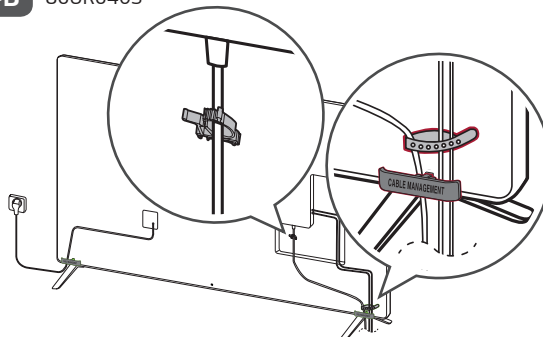

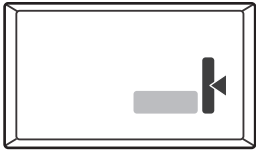

HDMI IN



HDMI IN/ARC

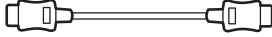

+ H/P OUT



RS-232C IN  
(CONTROL & SERVICE)



+ OPTICAL DIGITAL AUDIO OUT



+ USB IN



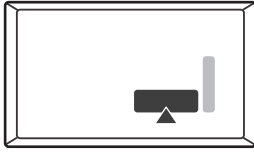

**+ EXTERNAL SPEAKER OUT**



**+ EXTERNAL SPEAKER OUT**



**+ AUDIO LINE OUT**



**+ AUDIO LINE OUT**



**LAN**

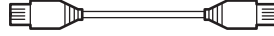

**+ OPTICAL DIGITAL AUDIO OUT**



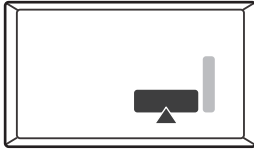

**+**  
USB IN



ANTENNA /  
CABLE IN



**+**  
H/P OUT



**+**  
HDMI IN

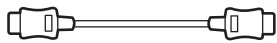

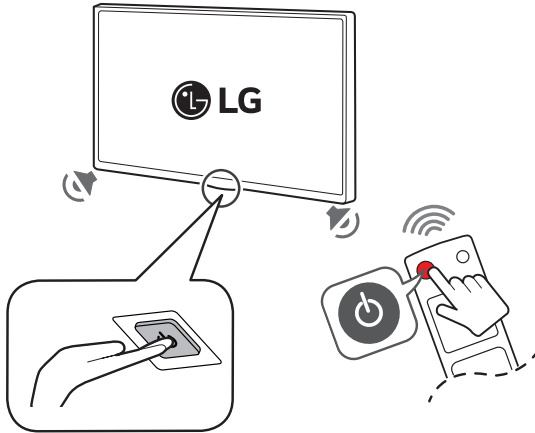
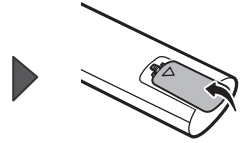
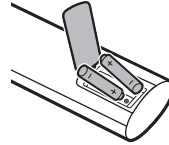
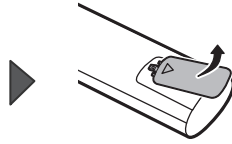
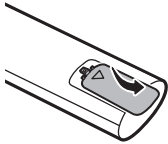
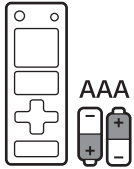
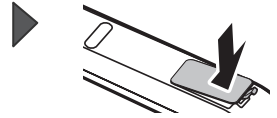
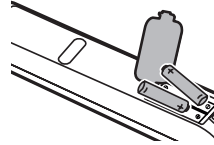
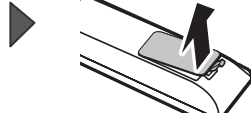
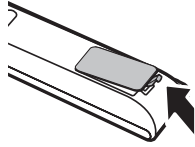
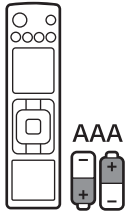

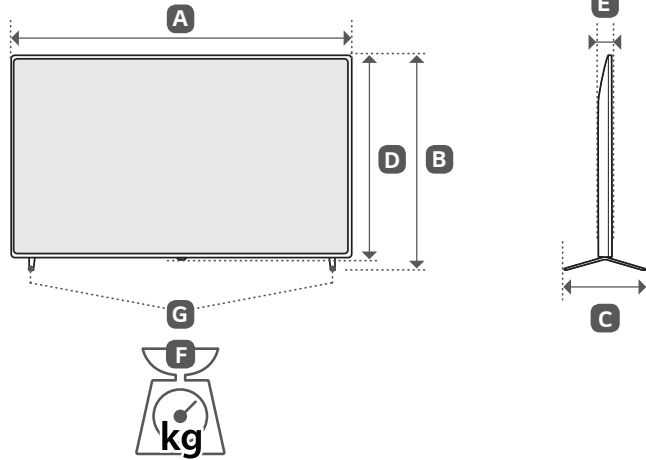

MODELS	A		B		C		D		E		F		F - G		Power consumption
MODELOS	mm										kg				Consumo de potencia
75UR640S0DD 75UR640S0SD 75UR640S9SD 75UR640S9DD	1,678	1 678	1,027	1 027	362	362	964	964	59.9	59,9	32.1	32,1	31.4	31,4	225 W
86UR640S0DD 86UR640S0SD 86UR640S9SD 86UR640S9DD	1,927	1 927	1,167	1 167	362	362	1,104	1 104	59.9	59,9	45.9	45,9	45.2	45,2	335 W
Power Requirement / Alimentación requerida											AC 100 - 240 V ~ 50 / 60 Hz				





\* M F L 7 1 8 2 2 3 3 3 2 4 0 7 R E V O 3 \*





# OWNER'S MANUAL

Safety and Reference

## LED TV\*

---

\* LG LED TV applies LCD screen with LED backlights.

Please read this manual carefully before operating your set and retain it for future reference.

43UR640S0SD	43UR640S0DD	43UR640S9SD	43UR640S9DD
50UR640S0SD	50UR640S0DD	50UR640S9SD	50UR640S9DD
55UR640S0SD	55UR640S0DD	55UR640S9SD	55UR640S9DD
65UR640S0SD	65UR640S0DD	65UR640S9SD	65UR640S9DD
75UR640S0SD	75UR640S0DD	75UR640S9SD	75UR640S9DD
86UR640S0SD	86UR640S0DD	86UR640S9SD	86UR640S9DD



\* M F L 7 1 8 2 2 2 3 1 2 4 0 7 R E V 0 2 \*

[www.lg.com](http://www.lg.com)

Copyright © 2021 LG Electronics  
Inc. All Rights Reserved.

# TABLE OF CONTENTS

## Important Safety Instruction

### Warning! Safety instructions

## Preparing

### Optional Extras

- 8 LED Clock
- 8 Magic Remote Control
- 8 Wall Mounting Bracket

## Lifting and Moving the TV

### Mounting on a Table

- 11 Using the Kensington Security System (optional)

### Securing TV to the Wall

## Mounting on a Wall

### Connections

- 13 Antenna/Cable
- 13 Other connections
- 15 Network setup

## Using the Button

## Using Remote Control

## Troubleshooting

### Specifications

- 22 HDMI (PC) supported mode
- 22 HDMI (DTV) supported mode
- 23 Supported Photo Formats
- 23 Supported Audio Formats
- 24 Supported Video Formats
- 24 Supported External Subtitles

### Key Codes

### External Control Device Setup

- 27 RS-232C Setup
- 27 Type of Connector : D-Sub 9-Pin Male
- 28 RS-232C Configurations
- 28 Communication Parameters
- 28 Set ID
- 29 Command Reference List

### Transmission / Receiving Protocol

## **IR OUT Using Guide**

- 37 Suitable / Not Recommend remote-controller data format
- 37 IR Receiver specifications

## **Open Source Software Notice Information**

## **Software Download Information**

## **Licenses**

## **Regulatory**

- 39 WARNING! (STABILITY HAZARD)
- 39 Symbols

## Important Safety Instruction

- Read these instructions.
- Keep these instructions.
- Heed all warnings.
- Follow all instructions.
- Do not use this apparatus near water.
- Clean only with dry cloth.
- Do not block any ventilation openings. Install in accordance with the manufacturer's instructions.
- Do not install near any heat sources such as radiators, heat registers, stoves, or other apparatus (including amplifiers) that produce heat.
- Do not defeat the safety purpose of the polarized or grounding-type plug. A polarized plug has two blades with one wider than the other. A grounding type plug has two blades and a third grounding prong. The wide blade or the third prong are provided for your safety. If the provided plug does not fit into your outlet, consult an electrician for replacement of the obsolete outlet.
- Protect the power cord from being walked on or pinched particularly at plugs, convenience receptacles, and the point where they exit from the apparatus.
- Only use attachments/accessories specified by the manufacturer.
- Use only with the cart, stand, tripod, bracket, or table specified by the manufacturer, or sold with the apparatus. When a cart is used, use caution when moving the cart/apparatus combination to avoid injury from tip-over.



- Unplug this apparatus during lightning storms or when unused for long periods of time.
- Refer all servicing to qualified service personnel. Servicing is required when the apparatus has been damaged in any way, such as power-supply cord or plug is damaged, liquid has been spilled or objects have fallen into the apparatus, the apparatus has been exposed to rain or moisture, does not operate normally, or has been dropped.

# Warning! Safety instructions





**CAUTION**

RISK OF ELECTRIC SHOCK  
DO NOT OPEN



**CAUTION: TO REDUCE THE RISK OF ELECTRIC SHOCK DO NOT REMOVE COVER (OR BACK). NO USER SERVICEABLE PARTS INSIDE. REFER TO QUALIFIED SERVICE PERSONNEL.**

 The symbol is intended to alert the user to the presence of uninsulated dangerous voltage within the product's enclosure that may be of sufficient magnitude to constitute a risk of electric shock to persons.

 The symbol is intended to alert the user to the presence of important operating and maintenance (servicing) instructions in the literature accompanying the device.

**WARNING: TO REDUCE THE RISK OF FIRE AND ELECTRIC SHOCK, DO NOT EXPOSE THIS PRODUCT TO RAIN OR MOISTURE.**

- TO PREVENT THE SPREAD OF FIRE, KEEP CANDLES OR OTHER ITEMS WITH OPEN FLAMES AWAY FROM THIS PRODUCT AT ALL TIMES.
- **Do not place the TV and/or remote control in the following environments:**
  - Keep the product away from direct sunlight.
  - An area with high humidity such as a bathroom
  - Near any heat source such as stoves and other devices that produce heat.
  - Near kitchen counters or humidifiers where they can easily be exposed to steam or oil.
  - An area exposed to rain or wind.
  - Do not expose to dripping or splashing and do not place objects filled with liquids, such as vases, cups, etc. on or over the apparatus (e.g., on shelves above the unit).

- Near flammable objects such as gasoline or candles, or expose the TV to direct air conditioning.
- Do not install in excessively dusty places. Otherwise, this may result in fire, electric shock, combustion/ explosion, malfunction or product deformation.

## • Ventilation

- Install your TV where there is proper ventilation. Do not install in a confined space such as a bookcase.
- Do not install the product on a carpet or cushion.
- Do not block or cover the product with cloth or other materials while unit is plugged in.
- Take care not to touch the ventilation openings. When watching the TV for a long period, the ventilation openings may become hot.
- Protect the power cord from physical or mechanical abuse, such as being twisted, kinked, pinched, closed in a door, or walked upon. Pay particular attention to plugs, wall outlets, and the point where the cord exits the device.
- Do not move the TV whilst the Power cord is plugged in.
- Do not use a damaged or loosely fitting power cord.
- Be sure to grasp the plug when unplugging the power cord. Do not pull on the power cord to unplug the TV.
- Do not connect too many devices to the same AC power outlet as this could result in fire or electric shock.
- **Disconnecting the Device from the Main Power**
  - The power plug is the disconnecting device. In case of an emergency, the power plug must remain readily accessible.
- Do not let your children climb or cling onto the TV. Otherwise, the TV may fall over, which may cause serious injury.

5

- **Outdoor Antenna Grounding** (Can differ by country):
  - If an outdoor antenna is installed, follow the precautions below. An outdoor antenna system should not be located in the vicinity of overhead power lines or other electric light or power circuits, or where it can come in contact with such power lines or circuits as death or serious injury can occur. Be sure the antenna system is grounded to provide some protection against voltage surges and built-up static charges Section 810 of the National Electrical Code (NEC) in the U.S.A. provides information with respect to proper grounding of the mast and supporting structure, grounding of the lead-in wire to an antenna discharge unit, size of grounding conductors, location of antenna discharge unit, connection to grounding electrodes and requirements for the grounding electrode. Antenna grounding according to the National Electrical Code, ANSI/NFPA 70
- **Grounding** (Except for devices which are not grounded.)
  - TV with a three-prong grounded AC plug must be connected to a three-prong grounded AC outlet. Ensure that you connect the earth ground wire to prevent possible electric shock.
  - Never touch this apparatus or antenna during a lightning storm. You may be electrocuted.
  - Make sure the power cord is connected securely to the TV and wall socket if not secured damage to the Plug and socket may occur and in extreme cases a fire may break out.
  - Do not insert metallic or inflammable objects into the product. If a foreign object is dropped into the product, unplug the power cord and contact the customer service.
  - Do not touch the end of the power cord while it is plugged in. You may be electrocuted.
- **If any of the following occur, unplug the product immediately and contact your local customer service.**
  - The product has been damaged.
  - If water or another substance enters the product (like an AC adapter, power cord, or TV).
  - If you smell smoke or other odors coming from the TV.
  - When lightning storms or when unused for long periods of time.  
Even the TV is turned off by remote control or button, AC power source is connected to the unit if not unplugged in.
- Do not use high voltage electrical equipment near the TV (e.g., a bug zapper). This may result in product malfunction.
- Do not attempt to modify this product in any way without written authorization from LG Electronics. Accidental fire or electric shock can occur. Contact your local customer service for service or repair. Unauthorized modification could void the user's authority to operate this product.
- Use only an authorized attachments / accessories approved by LG Electronics. Otherwise, this may result in fire, electric shock, malfunction, or product damage.
- Never disassemble the AC adapter or power cord. This may result in fire or electric shock.
- Handle the adapter carefully to avoid dropping or striking it. An impact could damage the adapter.
- To reduce the risk of fire or electrical shock, do not touch the TV with wet hands. If the power cord prongs are wet or covered with dust, dry the power plug completely or wipe dust off.
- **Batteries**
  - Store the accessories (battery, etc.) in a safe location out of the reach of children.
  - Do not short circuit, disassemble, or allow the batteries to overheat. Do not dispose of batteries in a fire. Batteries should not be exposed to excessive heat.
  - Caution: Risk of fire or explosion if the battery is replaced by an incorrect type.

### • Moving

- When moving, make sure the product is turned off, unplugged, and all cables have been removed. It may take 2 or more people to carry larger TVs. Do not press or put stress on the front panel of the TV. Otherwise, this may result in product damage, fire hazard or injury.

- Keep the packing anti-moisture material or vinyl packing out of the reach of children.
- Do not allow an impact shock, any objects to fall into the product, and do not drop anything onto the screen.
- Do not press strongly upon the panel with a hand or a sharp object such as a nail, pencil, or pen, or make a scratch on it. It may cause damage to screen.

### • Cleaning

- When cleaning, unplug the power cord and wipe gently with a soft/dry cloth. Do not spray water or other liquids directly on the TV. Do not clean your TV with chemicals including glass cleaner, any type of air freshener, insecticide, lubricants, wax (car, industrial), abrasive, thinner, benzene, alcohol etc., which can damage the product and/or its panel. Otherwise, this may result in electric shock or product damage.

## Preparing

- When the TV is turned on for the first time after being shipped from the factory, initialization of the TV may take approximately one minute.
- Image shown may differ from your TV.
- Your TV's OSD (On Screen Display) may differ slightly from that shown in this manual.
- The available menus and options may differ from the input source or product model that you are using.
- New features may be added to this TV in the future.

- The device must be easily accessed to a location outlet near the access. Some devices are not made by turning on / off button, turning off the device and unplugging the power cord.
- The items supplied with your product may vary depending upon the model.
- Product specifications or contents of this manual may be changed without prior notice due to upgrade of product functions.
- For an optimal connection, HDMI cables and USB devices should have bezels less than 10 mm thick and 18 mm width. Use an extension cable that supports USB 2.0 if the USB cable or USB flash drive does not fit into your TV's USB port.

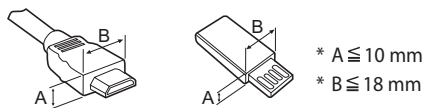

- Use a certified cable with the HDMI logo attached.
- If you do not use a certified HDMI cable, the screen may not display or a connection error may occur.
- Recommended HDMI cable types
  - Ultra High Speed HDMI<sup>®/TM</sup> cable (3 m or less)
- Do not use any unapproved items to ensure the safety and lifespan of the product.
- Any damages or injuries by using unapproved items are not covered by the warranty.

## Optional Extras

Optional extras can be changed or modified for quality improvement without any notification. Contact your dealer for buying these items. These devices work only with certain models. The model name or design may be changed due to the manufacturer's circumstances or policies.

### LED Clock

(Depending upon model)

**LEC-005**

### Magic Remote Control

(Depending upon model)

**AN-MR18HA**

Check whether your TV model supports Bluetooth in the Wireless Module Specification to verify whether it can be used with the Magic Remote.

## Wall Mounting Bracket

Make sure to use screws and wall mounts that meet the VESA standard. Standard dimensions for the wall mount kits are described in the following table.

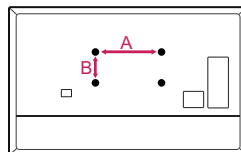

<b>Model</b>	43UR640S0SD	55UR640S0SD
	50UR640S0SD	
	43UR640S0DD	
	50UR640S0DD	
	43UR640S9SD	
	50UR640S9SD	
	43UR640S9DD	
50UR640S9DD	55UR640S9DD	
<b>VESA (A x B) (mm)</b>	200 x 200	300 x 300
<b>Standard screw</b>	M6	M6
<b>Number of screws</b>	4	4
<b>Wall mount bracket (optional)</b>	LSW240B MSW240	OLW480B MSW240
<b>Model</b>	65UR640S0SD	75UR640S0SD
	65UR640S0DD	75UR640S0DD
	65UR640S9SD	75UR640S9SD
	65UR640S9DD	75UR640S9DD
<b>VESA (A x B) (mm)</b>	300 x 300	400 x 400
<b>Standard screw</b>	M6	M6
<b>Number of screws</b>	4	4
<b>Wall mount bracket (optional)</b>	OLW480B	LSW440B
<b>Model</b>	86UR640S0SD	
	86UR640S0DD	
	86UR640S9SD	
	86UR640S9DD	
<b>VESA (A x B) (mm)</b>	600 x 400	
<b>Standard screw</b>	M8	
<b>Number of screws</b>	4	
<b>Wall mount bracket (optional)</b>	LSW640B	

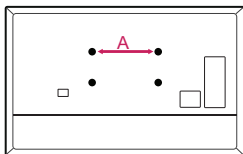

<b>Model</b>	43UR640S0SD	55UR640S0SD
	50UR640S0SD	55UR640S0DD
	43UR640S0DD	65UR640S0SD
	50UR640S0DD	65UR640S0DD
	43UR640S9SD	55UR640S9SD
	50UR640S9SD	65UR640S9SD
	43UR640S9DD	55UR640S9DD
	50UR640S9DD	65UR640S9DD
<b>Screws distance (A) (mm)</b>	200	300
<b>Standard screw</b>	M6	M6
<b>Number of screws</b>	2	2
<b>Wall mount bracket (optional)</b>	WB21LMB	WB21LMB

## Lifting and Moving the TV

When moving or lifting the TV, read the following to prevent the TV from being scratched or damaged and for safe transportation regardless of its type and size.

- It is recommended to move the TV in the box or packing material that the TV originally came in.
- Before moving or lifting the TV, disconnect the power cord and all cables.
- When holding the TV, the screen should face away from you to avoid damage.



- Hold the top and bottom of the TV frame firmly. Make sure not to hold the transparent part, speaker, or speaker grille area.

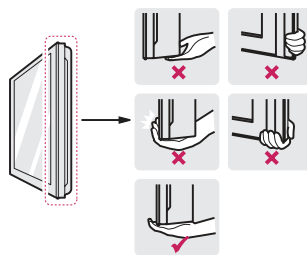

- Use at least two people to move a large TV.

- When transporting the TV by hand, hold the TV as shown in the following illustration.

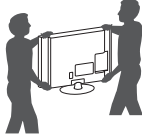

- When transporting the TV, do not expose the TV to jolts or excessive vibration.
- When transporting the TV, keep the TV upright; never turn the TV on its side or tilt towards the left or right.
- When handling the TV, be careful not to damage the protruding buttons.



- Avoid touching the screen at all times, as this may result in damage to the screen.
- Do not place the product on the floor with its front facing down without padding. Failure to do so may result in damage to the screen.
- Do not move the TV by holding the cable holders, as the cable holders may break, and injuries and damage to the TV may occur. (Depending upon model)
- When attaching the stand to the TV set, place the screen facing down on a cushioned table or flat surface to protect the screen from scratches. (Depending upon model)

## Mounting on a Table

(Depending upon model)

- 1 Lift and tilt the TV into its upright position on a table.
  - Leave a 10 cm (minimum) space from the wall for proper ventilation.

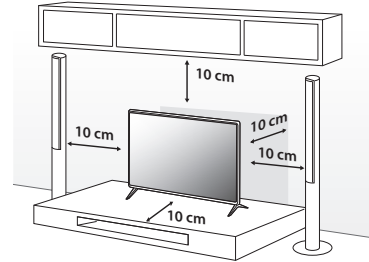

(Depending upon model)

- 2 Connect the power cord to a wall outlet.



- Do not apply foreign substances (oils, lubricants, etc.) to the screw parts when assembling the product. (Doing so may damage the product.)
- If you install the TV on a stand, you need to take actions to prevent the product from overturning. Otherwise, the product may fall over, which may cause injury.
- Do not use any unapproved items to ensure the safety and product life span.
- Any damage or injuries caused by using unapproved items are not covered by the warranty.
- Make sure that the screws are fastened tightly. (If they are not fastened securely enough, the TV may tilt forward after being installed.)
- Do not fasten the screws with excessive force otherwise they may be worn out and become loose.

## Using the Kensington Security System (optional)

(Depending upon model)

The Kensington security system connector is located at the rear of the TV. For more information of installation and using, refer to the manual provided with the Kensington security system or visit <http://www.kensington.com>. Connect the Kensington security system cable between the TV and a table.

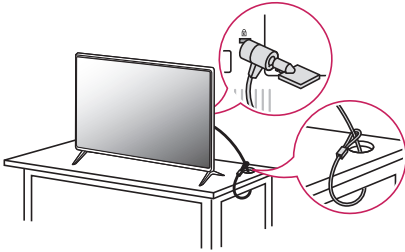

- The Kensington security system is optional. You can obtain additional accessories from your local dealer.

## Securing TV to the Wall

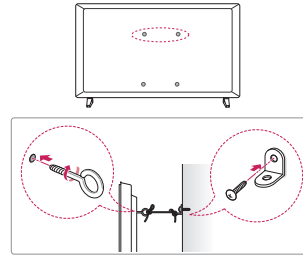

(Depending upon model)

- 1 Insert and tighten the eye-bolts or TV brackets and bolts on the back of the TV.
    - If there are bolts inserted at the eye-bolts position, remove the bolts first.
  - 2 Mount the wall brackets with the bolts to the wall. Match the location of the wall bracket and the eye-bolts on the rear of the TV.
  - 3 Connect the eye-bolts and wall brackets tightly with a sturdy rope or cable. Make sure to keep the rope parallel to the flat surface.
- Use a platform or cabinet that is strong and large enough to support the TV securely.
  - Brackets, bolts, and ropes are optional. You can obtain additional accessories from your local dealer.

## Mounting on a Wall

An optional wall mount can be used with your LG Television. Consult with your local dealer for a wall mount that supports the VESA standard used by your TV model. Carefully attach the wall mount bracket at the rear of the TV. Install the wall mount bracket on a solid wall perpendicular to the floor. If you are attaching the TV to other building materials, please contact qualified personnel to install the wall mount. Detailed instructions will be included with the wall mount. We recommend that you use an LG brand wall mount. The LG wall mount is easy to adjust or to connect the cables. When you do not use LG's wall mount bracket, use a wall mount bracket where the device is adequately secured to the wall with enough space to allow connectivity to external devices. If you are using a non-adjustable mount, attach the mount to the wall. Attach the cables to the TV first, then attach the TV to the mount.

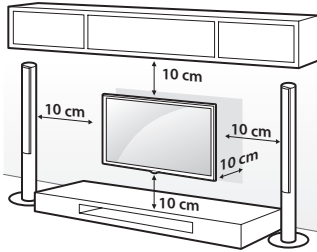

(Depending upon model)



- Remove the stand before installing the TV on a wall mount by performing the stand attachment in reverse. (Depending upon model)
- For more information of screws and wall mount bracket, refer to the Separate purchase.
- If you intend to mount the product to a wall, attach VESA standard mounting interface (optional parts) to the back of the product. When you install the set to use the wall mounting bracket (optional parts), fix it carefully so as not to drop.
- When mounting a TV on the wall, make sure not to install the TV by hanging the power and signal cables on the back of the TV.
- Do not install this product on a wall if it could be exposed to oil or oil mist. This may damage the product and cause it to fall.
- When installing the wall mounting bracket, it is recommended to cover the stand hole using tape, in order to prevent the influx of dust and insects. (Depending upon model)

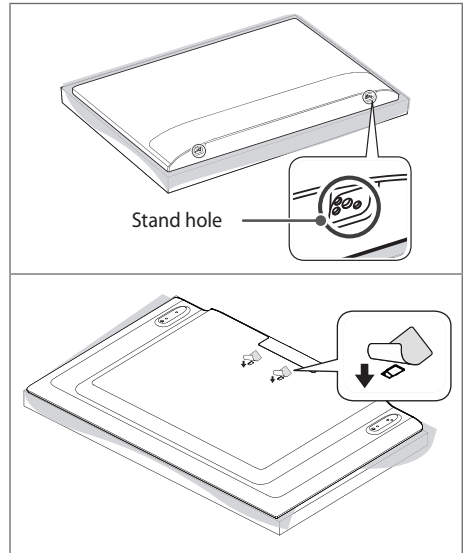

## Connections

You can connect various external devices to the TV. For more information on external device's connection, refer to the manual provided with each device.

### Antenna/Cable

Connect an antenna, cable, or cable box to watch TV while referring to the following. The illustrations may differ from the actual items and an RF cable is optional.

- Make sure not to bend the copper wire of the RF cable.

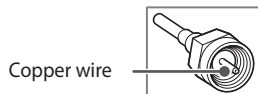

- Complete all connections between devices, and then connect the power cord to the power outlet to prevent damage to your TV.
- Use a signal splitter to use 2 TVs or more.
- This TV cannot receive ULTRA HD (3840 x 2160 pixels) broadcasts directly because the related standards have not been confirmed. (Depending upon model)

## Other connections

Connect your TV to external devices. For the best picture and audio quality, connect the external device and the TV with the HDMI cable.

### HDMI

- Supported HDMI Audio format: (Depending upon model)  
Dolby Digital / Dolby Digital Plus (32 kHz / 44.1 kHz / 48 kHz),  
PCM (32 kHz / 44.1 kHz / 48 kHz / 96 kHz / 192 kHz)
- **SETTINGS** / ► ► [General] ► [Devices] ► [HDMI Settings] ► [HDMI Deep Color]

Resolution	Frame Rate (Hz)	On	
		4:4:4	8 bit
3840 x 2160p 4096 x 2160p	50	4:2:2	8/10/12 bit
	59.94	4:2:0	10/12 bit
	60	<b>Off</b>	
		4:2:0	8 bit

If the device connected to Input Port also supports HDMI Deep Color, your picture may be clearer. However, if the device doesn't support it, it may not work properly. In that case, change the TV's [HDMI Deep Color] setting to off.

- This feature is available only on certain models which support HDMI Deep Color.

### USB

- Some USB Hubs may not work. If a USB device connected through a USB Hub is not detected, connect it directly to the USB port on the TV.
- It is recommended that you use a USB hub or USB HDD with a power supply. (If the power supplied is not sufficient, the USB storage device may not be detected properly.)
- It is recommended that you use an external USB HDD with a rated voltage of 5 V or less and a rated current of 500 mA or less.

## External Devices

Supported external devices are: Blu-ray player, HD receivers, DVD players, VCRs, audio systems, USB storage devices, PC, gaming devices, and other external devices.

- The external device connections shown may differ slightly from illustrations in a manual.
- Connect external devices to the TV regardless about the order of the TV port.
- If you connect a gaming device to the TV, use the cable supplied with the gaming device.
- Refer to the external equipment's manual for operating instructions.
- In PC mode, there may be noise associated with the resolution, vertical pattern, contrast or brightness. If noise is present, change the PC output to another resolution, change the refresh rate to another rate or adjust the brightness and contrast on the [Picture] menu until the picture is clear. Depending upon the graphics card, some resolution settings may not allow the image to be positioned on the screen properly.
- When connecting via a wired LAN, it is recommended to use a CAT 7 cable. (Depending upon model)

## External Speakers

(Depending upon model)

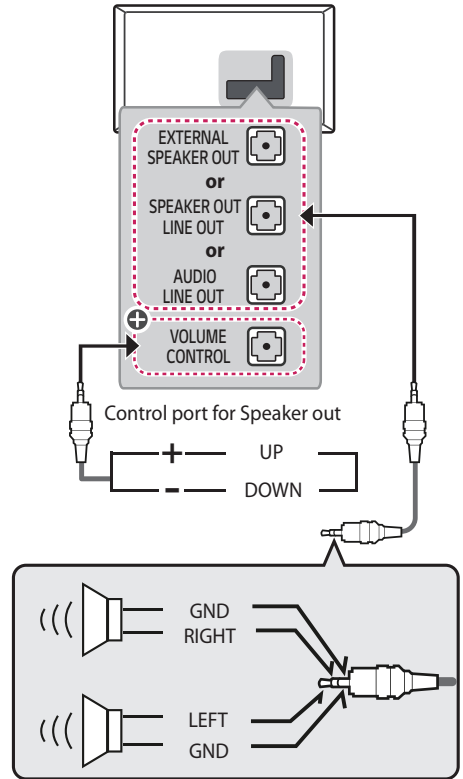

⊕: Depending upon model

- Use only with the 3 pole 3.5 mm stereo jack.
- Do not connect your headphones or earphones to the port for connecting an external speaker.

## Method of volume control port

(Depending upon model)

- Cable Spec.

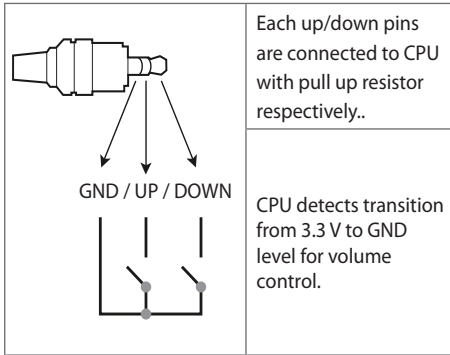

## Network setup

(Depending upon model)

### Wired network connection

This TV can be connected to a Pro:Centric server via the **LAN** port. After making the physical connection, the TV needs to be set up for network communication.

Connect the **LAN** port of the Modem or Router from Pro:Centric server to the **LAN** port on the TV.

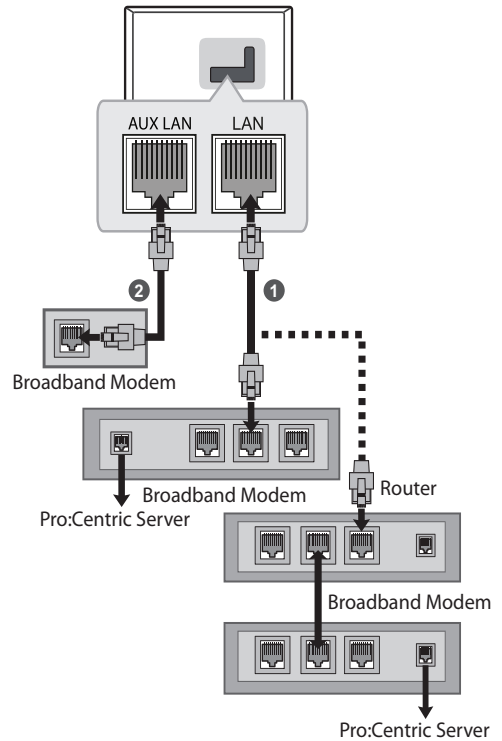

- 1 Connect the **LAN** port of the Modem or Router to the **LAN** port on the TV.
  - 2 Connect the **LAN** port of the PC to the **AUX LAN** port on the TV. (Depending upon model)
- Do not connect a modular phone cable to the **LAN** port.
  - Since there are various connection methods, please follow the specifications of your telecommunication carrier or internet service provider.

## Using the Button

You can simply operate the TV functions, using the button.

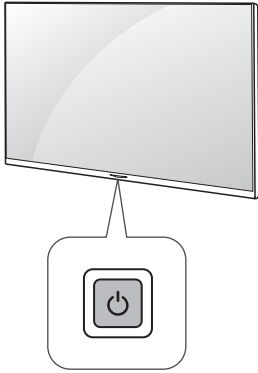

### Basic Functions





	Power On (Press)
	Power Off <sup>1)</sup> (Press and Hold)
	Menu control (Press <sup>2)</sup> )
	Menu selection (Press and Hold <sup>3)</sup> )

- 1) All running apps will close.
- 2) You can access and adjust the menu by pressing the button when TV is on.
- 3) You can use the function when you access menu control.

### Adjusting the Menu

(Depending upon model)

When the TV is turned on, press the  button one time. You can adjust the Menu items using the button.

	Turns the power off.
	Changes the input source.
	Scrolls through the saved channels.
	Adjusts the volume level.

## Using Remote Control

The descriptions in this manual are based on the buttons on the remote control. Please read this manual carefully and use the TV correctly.

To install batteries, open the battery cover, replace batteries (1.5 V AAA) matching the ⊕ and ⊖ ends to the label inside the compartment, and close the battery cover.

To remove the batteries, perform the installation actions in reverse. This remote uses infrared light. When in use, it should be pointed in the direction of the TV's remote sensor.

(Depending upon model)

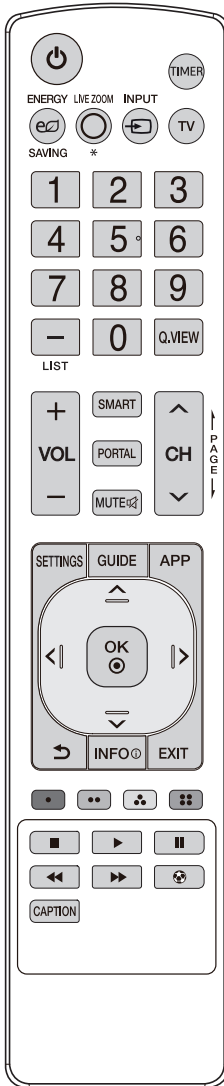

(Some buttons and services may not be provided depending upon models or regions.)

**\*To use the button, press and hold for more than 1 seconds.**

**\*\*To use the button, press and hold for more than 3 seconds.**

**\*\*\*To use the button, press and hold for more than 5 seconds. (Without facing the TV)**

**⏻ (POWER)** Turns the TV on or off.

**ENERGY SAVING** Adjusts the Energy Saving settings.

**LIVE ZOOM** \* Not functional.

**INPUT** Changes the input source.

**TIMER** Turns the TV off in a set amount of time.

**TV** You can watch TV.

**Number button** Enters numbers.

**0\*** Show the quick access.

**1~9\*** Launch the app registered for each number.

**— (DASH)** Inserts a — between numbers such as 2-1 and 2-2. If you press the — (dash) key without entering a number, Accesses the saved program list.

**Q.VIEW** Alternates between the two last channels selected (pressing repeatedly).

**LIST** Accesses the saved channel list.

**+VOL—** Adjusts the volume level.

**SMART** Accesses the Home menu.

**PORTAL** Accesses the Home menu.

**MUTE** Mutes all sounds.

**MUTE** \*\*\* Accesses the [Accessibility] menu.

**MUTE** \*\*\* Adjusts the Multi IR function.

**^CH v** Scrolls through the saved channels.

**|PAGE|** Moves to the previous or next screen.

**SETTINGS** Accesses the settings.

**GUIDE** Shows program guide.

**APP** Accesses the Home menu.

**Navigation button (up / down / left / right)** Scrolls through menus or options.

**OK** Selects menus or options and confirms your input.

**↶ (BACK)** Returns to the previous screen.

**INFO** Shows information on the current program.

**EXIT** Clears all on-screen displays and returns to TV viewing.

These access special functions in some menus.

**■, <<, >>, ||, >>>** Control buttons for media contents

**⚙️** Optimizes picture and audio settings for soccer.

**CAPTION** Activates or deactivates the subtitles.

(Depending upon model)

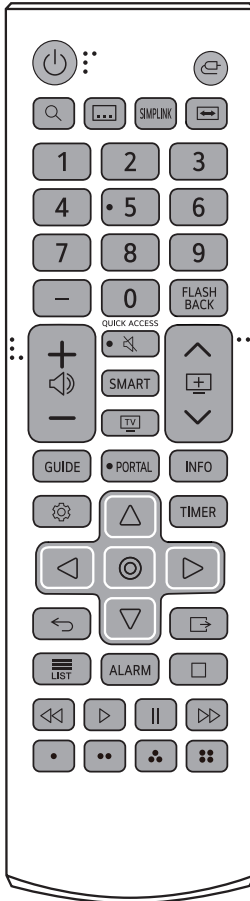

(Some buttons and services may not be provided depending upon models or regions.)

**\*To use the button, press and hold for more than 1 seconds.**

**\*\*To use the button, press and hold for more than 3 seconds.**

**\*\*\*To use the button, press and hold for more than 5 seconds. (Without facing the TV)**

**⏻ (POWER)** Turns the TV on or off.

**↻ (INPUT)** Changes the input source.

**🔍 (SEARCH)** Show the search page.  
(Depending upon model)

**📄** Recalls your preferred subtitle in digital mode.

**SIMPLINK** Set the SIMPLINK to control external devices with the TV remote control.

**↔** Resizes an image.

**Number buttons** Enters numbers.

**QUICK ACCESS\* 0\*** Show the quick access.

**1~9\*** Launch the app registered for each number.

**— (Dash)** Inserts a — between numbers such as 2-1 and 2-2. If you press the — (dash) key without entering a number, Accesses the saved program list.

**FLASH BACK** Alternates between the two last channels selected (pressing repeatedly).

**← 🔊 +** Adjusts the volume level.

**🔇 (MUTE)** Mutes all sounds.

**🔇\*\* (MUTE)** Accesses the [Accessibility] menu.

**🔇\*\*\* (MUTE)** Adjusts the Multi IR function.

**SMART** Accesses the Home menu.

**TV** You can watch TV.

**^ [±] v** Scrolls through the saved programmes.

**GUIDE** Shows programme guide.

**PORTAL** Accesses the Home menu.

**INFO** Views the information of the current programme and screen.

**⚙️ (SETTINGS)** Accesses the Settings menu.

**TIMER** Turns the TV off in a set amount of time.

**Navigation buttons (up/down/left/right)** Scrolls through menus or options.

**⊙ (OK)** Selects menus or options and confirms your input.

**↶ (BACK)** Returns to the previous level.

**👉 (EXIT)** Clears on-screen displays and returns to TV viewing.

**≡ LIST** Accesses the saved programme list.

**ALARM** Sets the alarm function.

**Control buttons** **◻ ◀ ▶ || ⏩** Controls media contents.

**• • 📄 📄** These access special functions in some menus.



- Do not mix new batteries with old batteries. This may cause the batteries to overheat and leak.
- Failure to match the correct polarities of the battery may cause the battery to burst or leak, resulting in fire, personal injury, or ambient pollution.
- This apparatus uses batteries. In your community there might be regulations that require you to dispose of these batteries properly due to environmental considerations. Please contact your local authorities for disposal or recycling information.
- Batteries inside or inside the product shall not be exposed to excessive heat such as sunshine, fire or the like.

## Troubleshooting

The software may be updated for improvement in performance. The customer is responsible to ensure the compatibility of their equipment with any LG Electronics software. If needed, please consult with LG Electronics and update new software versions according to the guidance provided by LG Electronics.

- Cannot control the TV with the remote control.
  - Check if anything such as tape has been placed over the receiver.
  - Check if there is any obstacle between the product and the remote control.
  - Replace the batteries with new fresh ones.
- No image display and no sound is produced.
  - Check if the product is turned on.
  - Check if the power cord is connected to a wall outlet.
  - Check if there is a problem in the wall outlet by connecting other products.
- The TV turns off suddenly.
  - Check the power control settings. The power supply may be interrupted.
  - Check if the auto-off function is activated on the settings related time.
  - If there is no signal while the TV is on, the TV will turn off automatically after 15 minutes of inactivity.
- When connecting to the PC (HDMI), no signal is detected.
  - Turn the TV off/on using the remote control.
  - Reconnect the HDMI cable.
  - Restart the PC with the TV on.

### • Abnormal Display

- If the TV feels cold to the touch, there may be a small flicker when it is turned on. This is normal; there is nothing wrong with TV. Some minute dot defects may be visible on the screen, appearing as tiny red, green, or blue spots. However, they have no adverse effect on the TV's performance. Avoid touching the LCD screen or holding your finger(s) against it for long periods of time. Doing so may produce some temporary distortion effects on the screen.
- This panel is an advanced product that contains millions of pixels. In a very few cases, you could see fine dots on the screen while you're viewing the TV. Those dots are deactivated pixels and do not affect the performance and reliability of the TV.
- Displaying a still image for a prolonged period of time may cause an image sticking. Avoid displaying a fixed image on the TV screen for an extended length of time.

### • Generated Sound

- **Cracking noise** A cracking noise that occurs when watching or turning off the TV is generated by plastic thermal contraction due to temperature and humidity. This noise is common for products where thermal deformation is required.
- **Electrical circuit humming/panel buzzing** A low level noise is generated from a high-speed switching circuit, which supplies a large amount of current to operate a product. It varies depending upon the product. This generated sound does not affect the performance and reliability of the product.



- When cleaning the product, be careful not to allow any liquid or foreign objects to enter the gap between the upper, left or right side of the panel and the guide panel. (Depending upon model)

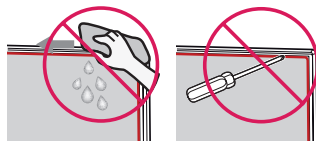

- Make sure to wring any excess water or cleaner from the cloth.
- Do not spray water or cleaner directly onto the TV screen.
- Make sure to spray just enough of water or cleaner onto a dry cloth to wipe the screen.

# Specifications

Product specifications may be changed without prior notice due to upgrade of product functions.

The energy information provided on the product is shown in accordance with the applicable regulations of each respective country (Depending upon the country).

- The Energy consumption was measured in accordance with IEC 62087.

The actual energy consumption depends on the usage environment (The content watched, TV settings, etc.).

Broadcasting Specifications				
	For UR640S05*, UR640S95* series		For UR640S0D*, UR640S9D* series	
	Digital	Analog	Digital	Analog
<b>Television system</b>	SBTVD	NTSC, PAL-M/N	DVB-T/T2	NTSC, PAL-M/N
<b>Program coverage (Band)</b>	VHF 2-13, UHF 14-69, DTV 2-69, CATV 1-135		VHF 2-13, UHF 14-69, DTV 2-69, CATV 1-125	
<b>External antenna impedance</b>	75 Ω			

Environment condition	
<b>Operating Temperature</b>	0 °C to 40 °C Portrait: 0 °C to 35 °C
<b>Operating Humidity</b>	Less than 80 %
<b>Storage Temperature</b>	-20 °C to 60 °C
<b>Storage Humidity</b>	Less than 85 %

Wireless module(LGSBWAC95)Specifications	
Wireless LAN (IEEE 802.11a/b/g/n/ac)	
Frequency Range	Output Power (Max.)
2400 to 2483.5 MHz	18.5 dBm
5150 to 5725 MHz	18 dBm
5725 to 5850 MHz	18 dBm
Bluetooth	
Frequency Range	Output Power (Max.)
2400 to 2483.5 MHz	9 dBm

As band channels can vary per country, the user cannot change or adjust the operating frequency. This product is configured for the regional frequency table.

For consideration of the user, this device should be installed and operated with a minimum distance of 20 cm between the device and the body.

FCC ID: BEJLGSBWAC95 / IC: 2703H-LGSBWAC95

## HDMI (PC) supported mode

- PC audio is not supported.
- Use HDMI IN 1 for PC mode.  
(Depending upon model)

Resolution	Horizontal Frequency (kHz)	Vertical Frequency (Hz)
640 x 350	31.46	70.09
720 x 400	31.46	70.08
640 x 480	31.46	59.94
800 x 600	37.87	60.31
1024 x 768	48.36	60
1360 x 768	47.71	60.01
1152 x 864	54.34	60.05
1280 x 1024	63.98	60.02
1920 x 1080	67.5	60
	134.86	119.88
	135	120
2560 x 1440	88.78	59.95
3840 x 2160	53.94	23.97
	54	24
	56.25	25
	67.43	29.97
	67.5	30
	112.5	50
	134.86	59.94
	135	60
4096 x 2160	53.94	23.97
	54	24
	56.25	25
	67.43	29.97
	67.5	30
	112.5	50
	134.86	59.94
	135	60

## HDMI (DTV) supported mode

Resolution	Horizontal Frequency (kHz)	Vertical Frequency (Hz)
640 x 480p	31.46	59.94
	31.5	60
720 x 480p	31.46	59.94
	31.5	60
720 x 576p	31.25	50
1280 x 720p	44.95	59.94
	45	60
	37.50	50
1920 x 1080i	28.12	50
	33.71	59.94
	33.75	60
1920 x 1080p	26.97	23.97
	27	24
	28.12	25
	33.71	29.97
	33.75	30
	56.25	50
	67.43	59.94
	67.5	60
	112.5	100
	134.86	119.88
	135	120
3840 x 2160p	53.94	23.97
	54	24
	56.25	25
	67.43	29.97
	67.5	30
	112.5	50
	134.86	59.94
135	60	
4096 x 2160p	53.94	23.97
	54	24
	56.25	25
	67.43	29.97
	67.5	30
	112.5	50
	134.86	59.94
135	60	

## Supported Photo Formats

File Format	Format	Resolution
.jpeg .jpg .jpe	JPEG	Minimum: 64 (W) x 64 (H) Maximum: - Normal Type: 15360 (W) x 8640 (H) - Progressive Type: 1920 (W) x 1440 (H)
.png	PNG	Minimum: 64 (W) x 64 (H) Maximum: 5760 (W) x 5760 (H)
.bmp	BMP	Minimum: 64 (W) x 64 (H) Maximum: 1920 (W) x 1080 (H)

## Supported Audio Formats

File Format	Info
.mp3	(Bit rate) 32 Kbps - 320 Kbps (Sample freq.) 16 kHz - 48 kHz (Support) MPEG1, MPEG2 (channels) mono, stereo
.wav	(Bit rate) - (Sample freq.) 8 kHz ~ 96 kHz (Support) PCM (channels) mono, stereo
.ogg	(Bit rate) 64 Kbps - 320 Kbps (Sample freq.) 8 kHz ~ 48 kHz (Support) Vorbis (channels) mono, stereo
.wma	(Bit rate) 128 Kbps ~ 320 Kbps (Sample freq.) 8 kHz ~ 48 kHz (Support) WMA (channels) up to 6 ch
.flac	(Bit rate) - (Sample freq.) 8 kHz ~ 96 kHz (Support) FLAC (channels) mono, stereo

- The number of supported channels may vary depending on the sample frequency.

## Supported Video Formats

File Format	Codec	
.asf .wmv	Video	VC-1 Advanced Profile (except for WMVA), VC-1 Simple and Main Profiles
	Audio	WMA Standard (except for WMA v1/ WMA Speech)
.avi	Video	Xvid (GMC is not supported), H.264/AVC, Motion Jpeg, MPEG-4
	Audio	MPEG-1 Layer I, II, MPEG-1 Layer III (MP3), Dolby Digital, LPCM, ADPCM
.mp4 .m4v .mov	Video	H.264/AVC, MPEG-4, HEVC, AV1
	Audio	Dolby Digital, Dolby Digital Plus, AAC, MPEG-1 Layer III (MP3), Dolby AC-4 <sup>1)</sup>
.3gp .3g2	Video	H.264/AVC, MPEG-4
	Audio	AAC, AMR-NB, AMR-WB
.mkv	Video	MPEG-2, MPEG-4, H.264/AVC, VP8, VP9, HEVC, AV1
	Audio	Dolby Digital, Dolby Digital Plus, AAC, PCM, MPEG-1 Layer I, II, MPEG-1 Layer III (MP3)
.ts .trp .tp .mts	Video	H.264/AVC, MPEG-2, HEVC
	Audio	MPEG-1 Layer I, II, MPEG-1 Layer III (MP3), Dolby Digital, Dolby Digital Plus, AAC, PCM, Dolby AC-4 <sup>1)</sup>
.mpg .mpeg .dat	Video	MPEG-1, MPEG-2
	Audio	MPEG-1 Layer I, II, MPEG-1 Layer III (MP3)
.vob	Video	MPEG-1, MPEG-2
	Audio	Dolby Digital, MPEG-1 Layer I, II, DVD-LPCM

**1)**Dolby AC-4: This feature is available in certain models only.

## Cautions for Video Playback

- ULTRA HD Video: 3840 x 2160, 4096 x 2160
- Some HEVC encoded ULTRA HD videos other than the content officially provided by LG Electronics may not be played.
- Some codecs can be supported after a software upgrade.

File Format	Codec	
.mkv .mp4 .ts	Video	H.264/AVC, HEVC
	Audio	Dolby Digital, Dolby Digital Plus, AAC

## Supported External Subtitles

Subtitle	Format
External Subtitle	*.smi, *.srt, *.sub (MicroDVD, SubViewer 1.0/2.0), *.ass, *.ssa, *.txt (TMPlayer), *.psb (PowerDivX), *.dcs (DLP Cinema)
Embedded Subtitle	Matroska(mkv): Sub Station Alpha(SSA), Advanced Sub Station Alpha(ASS), SRT MP4: Timed Text





























## Key Codes

\* This feature is not available for all models.

Code (Hexa)	Function	Code (Hexa)	Function
00	<b>^</b> CH / <b> </b> PAGE	4C	<b>—</b> (Dash) / LIST
01	CH <b>∨</b> / PAGE <b> </b>	5B	EXIT
02	<b>+</b> VOL	61	 (Blue)
03	VOL <b>—</b>	63	 (Yellow)
06	<b>&gt;</b>	71	 (Green)
07	<b>&lt;</b>	72	 (Red)
08	<b>⏻</b> (Power)	7C	SMART
09	MUTE 	8E	<b>▶▶</b>
0B	INPUT 	8F	<b>◀◀</b>
0C	PORTAL	95	ENERGY SAVING 
0F	TV	AA	INFO 
10 - 19	Number Key 0 - 9	AB	GUIDE
1A	Q.VIEW	AF	LIVE ZOOM  *
28	<b>↩</b> (Back)	B0	<b>▶</b>
39	CAPTION	B1	<b>■</b>
40	<b>^</b>	B5	APP
41	<b>∨</b>	BA	<b>  </b>
43	SETTINGS	BB	
44	<b>OK</b> 	0E	TIMER

- Key code 4C (0 x 4C) is available on ATSC/ISDB models which use major/minor channel. (For South Korea, Japan, North America, Latin America except Colombia models)

\* This feature is not available for all models.

Code (Hexa)	Function	Code (Hexa)	Function
08	 (POWER)	43	 (SETTINGS)
0B	 (INPUT)	0E	TIMER
78	 (SEARCH)	40	
39		07	
7E	SIMPLINK	44	 (OK)
79		06	
11 - 19	<b>1 ~ 9</b>	41	
10	<b>0</b> , QUICK ACCESS	28	 (BACK)
4C	<b>— (Dash)</b>	5B	 (EXIT)
1A	FLASH BACK	53	 LIST
02	 +	E8	ALARM
03	 -	B1	
09	 (MUTE)	8F	
7C	SMART	B0	
0F		BA	
00		8E	
01		72	
AB	GUIDE	71	
0C	PORTAL	63	
AA	INFO	61	

- Key code 4C (0 x 4C) is available on ATSC/ISDB models which use major/minor channel. (For South Korea, Japan, North America, Latin America except Colombia models)

# External Control Device Setup

## RS-232C Setup

(Depending upon model)

- Image shown may differ from your TV.

Connect the RS-232C (serial port) input jack to an external control device (such as a computer or an A/V control system) to control the product's functions externally.

Connect the serial port of the control device to the RS-232C jack on the product back panel.

- RS-232C connection cables are not supplied with the product.

▶ A Type

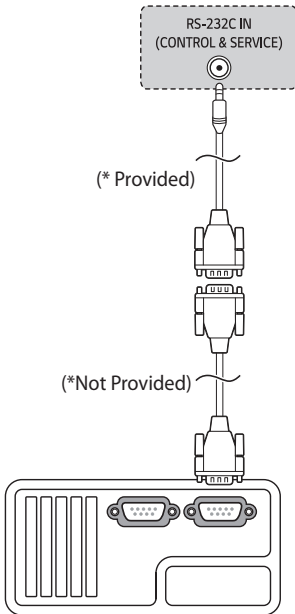

▶ B Type

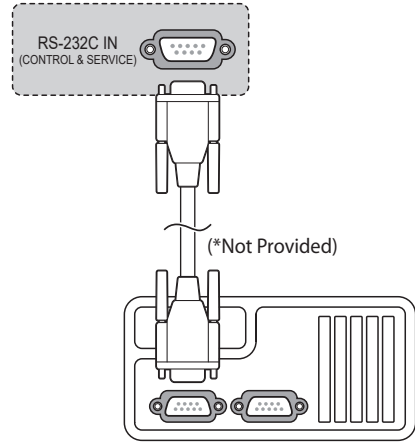

## Type of Connector : D-Sub 9-Pin Male

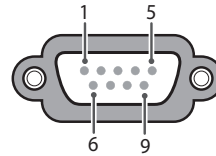

No.	Pin name
1	3.5 V
2	RXD (Receive data)
3	TXD (Transmit data)
4	IR OUT from TV
5	GND
6	No Connection
7	No Connection (5 V available in some models)
8	No Connection
9	No Connection (12 V available in some models)

## RS-232C Configurations

### 7-Wire Configurations (Standard RS-232C cable)

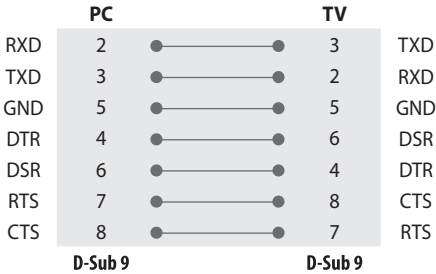

### 3-Wire Configurations (Not standard)

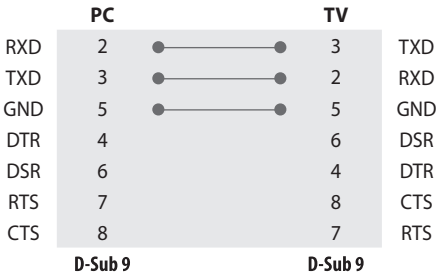

## Communication Parameters

- Baud rate: 9,600 bps (UART)
- Data length: 8 bits
- Parity: None
- Stop bit: 1 bit
- Communication code: ASCII code
- Use a crossed (reverse) cable.

## Set ID

For Set ID number, see "Real data mapping".  
The adjustment range is 1-100.



- Some models support the [Set ID] up to 1000.

## Command Reference List

\* (Depending upon model)

	COMMAND1	COMMAND2	DATA (Hexadecimal)
<b>1 Power</b>	k	a	00 to 01
<b>2 [Aspect Ratio]</b>	k	c	(page 31)
<b>3 Screen Mute</b>	k	d	(page 31)
<b>4 Volume Mute</b>	k	e	00 to 01
<b>5 Volume Control</b>	k	f	00 to 64
<b>6 [Contrast]</b>	k	g	00 to 64
<b>7 [Brightness]</b>	k	h	00 to 64
<b>8 [Color]</b>	k	i	00 to 64
<b>9 [Tint]</b>	k	j	00 to 64
<b>10 [Sharpness]</b>	k	k	00 to 32
<b>11 OSD Select</b>	k	l	00 to 01
<b>12 Remote Control Lock Mode</b>	k	m	00 to 01
<b>13 [Balance]</b>	k	t	00 to 64
<b>14 [Color Temperature]</b>	x	u	00 to 64
<b>15 Energy Saving</b>	j	q	(page 33)
<b>16 Auto Configuration</b>	j	u	01
<b>17 [Equalizer]</b>	j	v	(page 33)
<b>18 Tune Command</b>	m	a	(page 34)
<b>19 Channel [Skip]/[Add]</b>	m	b	00 to 01
<b>20 Key</b>	m	c	Key Codes
<b>21 Control [Backlight]</b>	m	g	00 to 64
<b>22 Input select</b>	x	b	(page 35)
<b>23 Channel Block/Unblock</b>	m	d	(page 35)
<b>24 Fail Over Mode</b>	m	i	(page 36)
<b>25 Fail Over Input Select</b>	m	j	(page 36)
<b>26 Internal Storage Media Contents Play</b>	s	n, a8	(page 36)

- During playing media, all commands except Power (ka) and Key (mc) are not executed and treated as NG. With RS-232C cable, TV can communicate "ka command" in power-on or power-off status. but with USB-to-Serial converter cable, the command works only if TV is on.

# Transmission / Receiving Protocol

\* (Depending upon Model)

## Transmission

**(Command1)(Command2)( )([Set ID])( )([Data])(Cr)**

(Command 1): First command to control the TV. (j, k, m or x)

(Command 2): Second command to control the TV.

([Set ID]): You can adjust the set ID to choose desired monitor ID number in option menu. Adjustment range is 1 to 99. When selecting Set ID '0', every connected set is controlled. Set ID is indicated as decimal (1 to 99) on menu and as Hexa decimal (0 x 0 to 0 x 63) on transmission/receiving protocol.

([Data]): To transmit command data. Transmit 'FF' data to read status of command.

(Cr): Carriage Return - ASCII code '0 x 0D'

( ): Space - ASCII code '0 x 20'



• Some models support the [Set ID] up to 1000 (Hexa decimal 0 x 3E8).

## OK Acknowledgement

**(Command2)( )([Set ID])( )(OK)([Data])(x)**

\* The set transmits ACK (acknowledgement) based on this format when receiving normal data. At this time, if the data is data read mode, it indicates present status data. If the data is data write mode, it returns the data of the PC computer.

## Error Acknowledgement

**(Command2)( )([Set ID])( )(NG)([Data])(x)**

\* The set transmits ACK (acknowledgement) based on this format when receiving abnormal data from non-viable functions or communication errors.

Data 00: Illegal Code

**1 Power** (Command: k a)

- ▶ To control power On/Off of the set.

**Transmission**

(k)(a)( )([Set ID])( )([Data])(Cr)

[Data] 00: [Off]

[Data] 01: [On]

**Ack**

(a)( )([Set ID])( )(OK/NG)([Data])(x)

- ▶ To show TV is power on or off

**Transmission**

(k)(a)( )([Set ID])( )(FF)(Cr)

**Ack**

(a)( )([Set ID])( )(OK/NG)([Data])(x)

- \* Similarly, if other functions transmit '0 x FF' data based on this format, Acknowledgement data feed back presents status about each function.

- \* OK Ack, Error Ack. and other message may display on the screen when TV is power on.

**2 [Aspect Ratio]** (Command: k c) (Main Picture Size)

- ▶ To adjust the screen format. (Main picture format)  
You can also adjust the screen format using the picture settings.

**Transmission**

(k)(c)( )([Set ID])( )([Data])(Cr)

[Data] 01: [4:3] (Normal screen - [Just Scan] Off)

[Data] 02: [16:9] (Wide screen - [Just Scan] Off)

[Data] 06: [Original] ([Just Scan] Off)

[Data] 09: [Just Scan]

- \* Please make sure that the model doesn't support both Vertical Zoom and All-Direction Zoom mode.

**Ack**

(c)( )([Set ID])( )(OK/NG)([Data])(x)

- \* Using the PC input, you select either [16:9] or [4:3] screen aspect ratio.
- \* In DTV/HDMI (1080i 50 Hz / 60 Hz, 720p 50 Hz / 60 Hz, 1080p 24 Hz / 30 Hz / 50 Hz / 60 Hz), Component (720p, 1080i, 1080p) mode, [Just Scan] is available.
- \* Full Wide is supported only for Digital, Analogue, AV.

**3 Screen Mute** (Command: k d)

- ▶ To select screen mute on/off.

**Transmission**

(k)(d)( )([Set ID])( )([Data])(Cr)

[Data] 00: Screen mute off (Picture on) / Video mute off

[Data] 01: Screen mute on (Picture off)

[Data] 10: Video mute on

**Ack**

(d)( )([Set ID])( )(OK/NG)([Data])(x)

- \* In case of video mute on only, TV will display On Screen Display(OSD). But, in case of Screen mute on, TV will not display OSD.

**4 Volume Mute** (Command: k e)

- ▶ To control volume mute on/off. You can also adjust mute using the mute button on remote control.

**Transmission**

(k)(e)( )([Set ID])( )([Data])(Cr)

[Data] 00: Volume mute on (Volume off)

[Data] 01: Volume mute off (Volume on)

**Ack**

(e)( )([Set ID])( )(OK/NG)([Data])(x)

**5 Volume Control** (Command: k f)

- ▶ To adjust volume. You can also adjust volume with the volume buttons on remote control.

**Transmission**

(k)(f)( )([Set ID])( )([Data])(Cr)

[Data] Min: 00 to Max: 64

- \* Refer to "Real data mapping".

**Ack**

(f)( )([Set ID])( )(OK/NG)([Data])(x)

**6 [Contrast]** (Command: k g)

- ▶ To adjust screen contrast. You can also adjust contrast in the picture settings.

**Transmission**

(k)(g)( )([Set ID])( )([Data])(Cr)

[Data] Min: 00 to Max: 64

\* Refer to "Real data mapping".

**Ack**

(g)( )([Set ID])( )(OK/NG)([Data])(x)

**7 [Brightness]** (Command: k h)

- ▶ To adjust screen brightness. You can also adjust brightness in the picture settings.

**Transmission**

(k)(h)( )([Set ID])( )([Data])(Cr)

[Data] Min: 00 to Max: 64

\* Refer to "Real data mapping".

**Ack**

(h)( )([Set ID])( )(OK/NG)([Data])(x)

**8 [Color]** (Command: k i)

- ▶ To adjust the screen color. You can also adjust color in the picture settings.

**Transmission**

(k)(i)( )([Set ID])( )([Data])(Cr)

[Data] Min: 00 to Max: 64

\* Refer to "Real data mapping".

**Ack**

(i)( )([Set ID])( )(OK/NG)([Data])(x)

**9 [Tint]** (Command: k j)

- ▶ To adjust the screen tint. You can also adjust color in the picture settings.

**Transmission**

(k)(j)( )([Set ID])( )([Data])(Cr)

[Data] Red: 00 to Green: 64

\* Refer to "Real data mapping".

**Ack**

(j)( )([Set ID])( )(OK/NG)([Data])(x)

**10 [Sharpness]** (Command: k k)

- ▶ To adjust the screen sharpness. You can also adjust sharpness in the picture settings.

**Transmission**

(k)(k)( )([Set ID])( )([Data])(Cr)

[Data] Min: 00 to Max: 32

\* Refer to "Real data mapping".

**Ack**

(k)( )([Set ID])( )(OK/NG)([Data])(x)

**11 OSD Select** (Command: k l)

- ▶ To select OSD (On Screen Display) on/off when controlling remotely.

**Transmission**

(k)(l)( )([Set ID])( )([Data])(Cr)

[Data] 00: [Off]

[Data] 01: [On]

**Ack**

(l)( )([Set ID])( )(OK/NG)([Data])(x)

**12 Remote Control Lock Mode** (Command: k m)

- ▶ To lock the front panel controls on the monitor and remote control.

**Transmission**

(k)(m)( )([Set ID])( )([Data])(Cr)

[Data] 00: [Off]

[Data] 01: [On]

**Ack**

(m)( )([Set ID])( )(OK/NG)([Data])(x)

\* If you are not using the remote control, use this mode. When main power is on/off, external control lock is released.

\* In the standby mode, if key lock is on, TV will not turn on by power on key of IR & Local Key.

**13 [Balance]** (Command: k t)

- ▶ To adjust balance. You can also adjust balance in the audio settings.

**Transmission**

```
(k)(t)( )([Set ID])( )([Data])(Cr)
```

[Data] Min: 00 to Max: 64

\* Refer to "Real data mapping".

**Ack**

```
(t)( )([Set ID])( )(OK/NG)([Data])(x)
```

**14 [Color Temperature]** (Command: x u)

- ▶ To adjust color temperature. You can also adjust color temperature in the picture settings.

**Transmission**

```
(x)(u)( )([Set ID])( )([Data])(Cr)
```

[Data] L: 00 to R: 64

\* Refer to "Real data mapping".

**Ack**

```
(u)( )([Set ID])( )(OK/NG)([Data])(x)
```

**15 Energy Saving** (Command: j q)

- ▶ To reduce the power consumption of the TV. You can also adjust Energy Saving in picture settings.

**Transmission**

```
(j)(q)( )([Set ID])( )([Data])(Cr)
```

Power Saving Function				Level				Description	
7	6	5	4	3	2	1	0		
0	0	0	0	Low Power	0	0	0	0	Off
0	0	0	0	Low Power	0	0	0	1	Minimum
0	0	0	0	Low Power	0	0	1	0	Medium
0	0	0	0	Low Power	0	0	1	1	Maximum
0	0	0	0	Low Power	0	1	0	0	Auto

- ▶ [Auto] is available in TV that supports 'Intelligent Sensor'.

**Ack**

```
(q)( )([Set ID])( )(OK/NG)([Data])(x)
```

**16 Auto Configuration** (Command: j u) (Only RGB support model)

- ▶ To adjust picture position and minimize image shaking automatically. It works only in RGB (PC) mode.

**Transmission**

```
(j)(u)( )([Set ID])( )([Data])(Cr)
```

[Data] 01: To set

**Ack**

```
(u)( )([Set ID])( )(OK/NG)([Data])(x)
```

**17 [Equalizer]** (Command: j v)

- ▶ To adjust equalizer.

**Transmission**

```
(j)(v)( )([Set ID])( )([Data])(Cr)
```

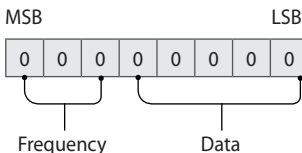

7	6	5	Frequency	4	3	2	1	0	Step
0	0	0	1st Band	0	0	0	0	0	0(decimal)
0	0	1	2nd Band	0	0	0	0	1	1(decimal)
0	1	0	3rd Band	...	...	...	...	...	...
0	1	1	4th Band	1	0	0	1	1	19(decimal)
1	0	0	5th Band	1	0	1	0	0	20(decimal)

**Ack**

```
(v)( )([Set ID])( )(OK/NG)([Data])(x)
```

**18 Tune Command** (Command: m a)

- ▶ Select channel to following physical number.

**Transmission**

```
(m)(a)( )([Set ID])( )([Data] 00)( )([Data] 01)( )([Data] 02)(Cr)
```

(Data 00)(Data 01) Channel Data

[Data] 00: High channel data

[Data] 01: Low channel data

- ex. No. 47 → 00 2F (2FH)

No. 394 → 01 8A (18AH),

DTV No. 0 → Don't care

[Data] 02: (Antenna)

0 x 00: Analogue Main

0 x 10: DTV Main

0 x 20: Radio

(Cable)

0 x 80: Analogue Main

0 x 90: DTV Main

0 x A0: Radio

(Satellite)

0 x 40: DTV Main

0 x 50: Radio Main

Channel data range

Min: 00 Max: 270F (0 to 9999)

**Ack**

```
(a)( )([Set ID])( )([OK/NG])([Data])(x)
```

**19 Channel [Skip]/[Add]** (Command: m b)

- ▶ To set skip status for the current Channel.

**Transmission**

```
(m)(b)( )([Set ID])( )([Data])(Cr)
```

[Data] 00: Skip

[Data] 01: Add

**Ack**

```
(b)( )([Set ID])( )([OK/NG])([Data])(x)
```

**20 Key** (Command: m c)

- ▶ To send IR remote key code.

**Transmission**

```
(m)(c)( )([Set ID])( )([Data])(Cr)
```

Data: Key codes - 25

**Ack**

```
(c)( )([Set ID])( )([OK/NG])([Data])(x)
```

**21 Control [Backlight]** (Command: m g)

- ▶ To control the backlight.

**Transmission**

```
(m)(g)( )([Set ID])( )([Data])(Cr)
```

Data Min: 00 to Max: 64

**Ack**

```
(g)( )([Set ID])( )([OK/NG])([Data])(x)
```

### 22 Input select (Command: x b) (Main Picture Input)

► To select input source for main picture.

#### Transmission

(x)(b)( )([Set ID])( )([Data])(Cr)

[Data] Structure

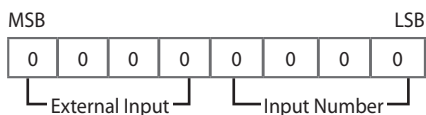

External Input				Data
0	0	0	0	DTV
0	0	0	1	Analogue
0	0	1	0	AV
0	1	0	0	Component
0	1	1	0	RGB
0	1	1	1	HDMI
1	0	0	0	
1	0	0	1	
1	0	1	0	

Input Number				Data
0	0	0	0	Input1
0	0	0	1	Input2
0	0	1	0	Input3
0	0	1	1	Input4

#### Ack

(b)( )([Set ID])( )(OK/NG)([Data])(x)

### 23 Channel block/unblock (Command: m d)

► This command may work differently Depending upon model and signal.

► For South Korea, North/Latin America except Colombia Model

#### Transmission

(m)(d)( )([Set ID])( )([Data] 00)( )([Data] 01)( )([Data] 02)([Data] 03)([Data] 04)(Cr)

([Data] 00): Physical Channel Number  
 ([Data] 01)([Data] 02): Major Channel Number  
 - ([Data] 01): High Channel data  
 - ([Data] 02): Low Channel data  
 00 00 ~ 27 0F (Decimal: 0 ~ 9999)  
 ([Data] 03)([Data] 04): Minor Channel Number  
 - ([Data] 03): High Channel data  
 - ([Data] 04): Low Channel data  
 ([Data] 05): Input Source  
 - 02: Antenna TV (DTV)  
 - 06: Cable TV (CADTV)  
 - 0b: Cable DTV Plus  
 ([Data] 06): block(01)/unblock(00)

#### Ack

(d)( )([Set ID])( )(OK/NG)([Data] 00)([Data] 01)([Data] 02)([Data] 03)([Data] 04)(x)

\* Block/Unblock Command Examples  
 Block/Unblock Cable DTV (DVB-T) Channel 18-2  
 ([Set ID]) = All = 01  
 ([Data] 00) = Physical Channel Number 18 = 12(HEX)  
 ([Data] 01) & ([Data] 02) = Major Channel Number is 18 = 00 12  
 ([Data] 03) & ([Data] 04) = Major Channel Number is 2 = 00 02  
 ([Data] 05) = cable DTV = 06  
 ([Data] 06) = block(01)/unblock(00)  
 Result:  
 md 01 12 00 12 00 02 06 (01/00)

**24 Fail Over Mode** (Command: m i)

- ▶ Selects the Fail Over mode.

**Transmission**

```
(m)(i)( )(Set ID)( )(Data)(Cr)
```

```
[Data] 00: Off
```

```
[Data] 01: Auto
```

```
[Data] 02: Manual
```

**Ack**

```
(i)( )(Set ID)( )(OK/NG)(Data)(x)
```

**25 Fail Over Input Select** (Command: m j)

- ▶ Selects an input source for fail over. (This feature is only available when Fail Over is set to Custom.)

**Transmission**

```
(m)(j)( )(Set ID)( )(Data1)( )(Data2)( )(Data3)( )  
((Data4)...( )(DataN)(Cr)
```

```
[Data] 1-N (Input priority 1-N)
```

```
[Data] 20: AV1
```

```
[Data] 21: AV2
```

```
[Data] 22: AV3
```

```
[Data] 90: HDMI1
```

```
[Data] 91: HDMI2
```

```
[Data] 92: HDMI3
```

```
[Data] 93: HDMI4
```

**Ack**

```
(j)( )(Set ID)( )(OK/NG)(Data1)(Data2)(Data3)  
((Data4)...(DataN)(x)
```

\* Some input signals may not be available for all models.

\* The data number (N) may vary depending on the model. (The data number depends on the number of supported input signals.)

**26 Internal storage media contents play** (Command: s n, a8)

- ▶ Plays media stored in the internal memory.
- ▶ This command may work differently Depending upon model and signal.

**Transmission**

```
(s)(n)( )(Set ID)( )(a)(8)( )(Data)(Cr)
```

```
[Data] 01: media contents play
```

**Acknowledgement**

```
(n)( )(Set ID)( )(OK/NG)(a)(8)( )(Data)(x)
```

**\* Real data mapping**

```
00: Step 0  
:  
A: Step 10 (Set ID 10)  
:  
F: Step 15 (Set ID 15)  
10: Step 16 (Set ID 16)  
:  
64: Step 100  
:  
6E: Step 110  
:  
73: Step 115  
74: Step 116  
:  
CF: Step 199  
:  
FE: Step 254  
FF: Step 255
```

# IR OUT Using Guide

## Suitable / Not Recommend remote-controller data format

Item	Data format code	Note
Suitable Data Format	NEC, Toshiba Full Repeat Code Format	Single: Enable Repeat: Enable
	Philips RC5, RC6 Code Format	
	Zenith Code Format	
Not Recommend Data Format	Matsushita, RCA Code Format	Single: Enable
	Sony 12/15/20 bit, Mitsubishi Code Format	Repeat: Disable
	Sharp, JVC, R-step, Philips RCMM, RECS-80, XMP Code Format	Single: Disable Repeat: Disable

## IR Receiver specifications

Carrier frequency	37.9 KHz
Peak Wavelength	940 nm
Minimum burst length	Min. 300 us
Minimum gap time is required of	Min. 350 us
Data word length	Max. 100 ms
Minimum gap time in the data stream is needed of	Min. 50 ms

Parameter	Symbol	Conditions	Min	Typ	Max	Unit
High Level Out Pulse Width	Twh	Burst Wave = 600 $\mu$ S	400	-	800	$\mu$ S
Low Level Out Pulse Width	Twl	Period = 1.2 ms	400	-	800	$\mu$ S



If not use the remote-controller with data formats recommended, IR output signals will be suppressed automatically by IR receiver. In this case, LG does not guarantee IR working function. To make sure of this matter, here are two methods as below.

- Use the remote-controller with suitable data formats.
- Use the IR dongle receiver of the set-top box.

## Open Source Software Notice Information

To obtain the source code under GPL, LGPL, MPL, and other open source licenses, that is contained in this product, please visit <https://opensource.lge.com>. In addition to the source code, all referred license terms, warranty disclaimers and copyright notices are available for download.

LG Electronics will also provide open source code to you on CD-ROM for a charge covering the cost of performing such distribution (such as the cost of media, shipping, and handling) upon email request to [opensource@lge.com](mailto:opensource@lge.com). This offer is valid for a period of three years after our last shipment of this product. This offer is valid to anyone in receipt of this information.

## Software Download Information

- SuperSign Software & Manual
  - Visit the LG Electronics website (<http://partner.lge.com>) and download the latest software for your model.

## Licenses

Supported licenses may differ by model. For more information about licenses, visit [www.lg.com](http://www.lg.com).

Manufactured under license from Dolby Laboratories. Dolby, Dolby Vision, Dolby Audio, Dolby Atmos, and the double-D symbol are trademarks of Dolby Laboratories.



The terms HDMI, HDMI High-Definition Multimedia Interface, and the HDMI Logo are trademarks or registered trademarks of HDMI Licensing Administrator, Inc.



(Depending upon model)



The Bluetooth® word mark and logos are registered trademarks owned by Bluetooth SIG, Inc. and any use of such marks by LG Electronics Inc. is under license. Other trademarks and trade names are those of their respective owners.

# Regulatory







## WARNING! (STABILITY HAZARD)

A television set may fall, causing serious personal injury or death. Many injuries, particularly to children, can be avoided by taking simple precautions such as:

- ALWAYS use cabinets or stands or mounting methods recommended by the manufacturer of the television set.
- ALWAYS use furniture that can safely support the television set.
- ALWAYS ensure the television set is not overhanging the edge of the supporting furniture.
- ALWAYS educate children about the dangers of climbing on furniture to reach the television set or its controls.
- ALWAYS route cords and cables connected to your television so they cannot be tripped over, pulled or grabbed.
- NEVER place a television set in an unstable location.
- NEVER place the television set on tall furniture (for example, cupboards or bookcases) without anchoring both the furniture and the television set to a suitable support.
- NEVER place the television set on cloth or other materials that may be located between the television set and supporting furniture.
- NEVER place items that might tempt children to climb, such as toys and remote controls, on the top of the television or furniture on which the television is placed.

If the existing television set is going to be retained and relocated, the same considerations as above should be applied.

# Symbols

	Refers to alternating current (AC).
	Refers to direct current (DC).
	Refers to class II equipment.
	Refers to stand-by.
	Refers to "ON" (power).
	Refers to dangerous voltage.



The model and serial number of the product are located on the back and on one side of the product. Record them below in case you ever need service.

MODEL \_\_\_\_\_

SERIAL NO. \_\_\_\_\_



# MANUAL DEL USUARIO

Seguridad y Consultas

# TELEVISOR LED\*

---

\* Los televisores con LED de LG tienen pantallas LCD con luces de fondo LED.

Lea atentamente este manual antes de poner en funcionamiento el equipo y consérvelo para usar en futuras consultas.

43UR640S0SD	43UR640S0DD	43UR640S9SD	43UR640S9DD
50UR640S0SD	50UR640S0DD	50UR640S9SD	50UR640S9DD
55UR640S0SD	55UR640S0DD	55UR640S9SD	55UR640S9DD
65UR640S0SD	65UR640S0DD	65UR640S9SD	65UR640S9DD
75UR640S0SD	75UR640S0DD	75UR640S9SD	75UR640S9DD
86UR640S0SD	86UR640S0DD	86UR640S9SD	86UR640S9DD

# TABLA DE CONTENIDO

## Instrucciones de Seguridad Importantes

### ¡Advertencia! Instrucciones de seguridad

## Preparación

### Complementos opcionales

- 8 Reloj LED
- 8 Control Remoto Mágico
- 8 Soporte de pared

## Levantar y trasladar el televisor

### Montar sobre una mesa

- 11 Usar el sistema de seguridad Kensington (opcional)

### Sujeción del televisor a la pared

## Montar en la pared

### Conexiones

- 13 Antena/cable
- 13 Otras conexiones
- 15 Configuración de la red

## Uso del botón

## Uso del control remoto

## Solución de problemas

### Especificaciones

- 22 Modo HDMI (PC) admitido
- 22 Modo HDMI (DTV) admitido
- 23 Archivo de foto disponible
- 23 Archivo de música disponible
- 24 Archivo de video disponible
- 24 Subtítulos externos soportados

## Códigos de tecla

### Configuración de control del dispositivo externo

- 27 Configuración de RS-232C
- 27 Tipo de conector: D-Sub 9pin macho
- 28 Configuraciones de RS-232C
- 28 Parámetros de comunicación
- 28 Establecer ID
- 29 Lista de referencia de comandos

### Protocolo de Transmisión/Recepción

## Guía de uso de salida infrarroja

- 37 Formato de datos apropiado/no recomendado para el controlador remoto
- 37 Especificaciones del receptor de infrarrojos

## Software de código abierto

## Descargar información de Software

## Licencias

## Regulación

- 39 ¡ADVERTENCIA! (RIESGO DE ESTABILIDAD)
- 39 Símbolos

# Instrucciones de Seguridad Importantes

- Lea estas instrucciones.
- Conserve estas instrucciones.
- Preste atención a las advertencias.
- Siga todas las instrucciones.
- No use el aparato cerca del agua.
- Limpie únicamente con un paño seco.
- No tape ni bloquee las aberturas de ventilación. Realice la instalación siguiendo las instrucciones del fabricante.
- No instale el producto cerca de fuentes de calor como radiadores, rejillas de calefacción central, estufas u otro tipo de aparatos que emitan calor (incluidos los amplificadores).
- No anule el propósito de seguridad del enchufe polarizado o del enchufe a tierra. Un enchufe polarizado tiene dos clavijas, una más ancha que la otra. Un enchufe a tierra tiene dos clavijas y un tercer terminal de puesta a tierra. La clavija ancha o el terminal de puesta a tierra se proveen para proteger al usuario. Si el enchufe del equipo no entra en la toma, consulte a un electricista para cambiar el tomacorriente.
- Asegúrese de que el cable de alimentación esté protegido para evitar que lo pisen o aplasten, especialmente en los enchufes, los tomacorrientes o el punto de salida desde el aparato.
- Use únicamente los accesorios recomendados por el fabricante.
- Use el producto únicamente en mesas portátiles, pies, trípodes, soportes o mesas indicados por el fabricante o provistos con el aparato. Al emplear una mesa portátil, tenga cuidado al moverla con el aparato encima, para evitar daños por caídas.



- Desenchufe el aparato durante tormentas eléctricas o si no planea usarlo durante un periodo prolongado.
- Consulte todas las cuestiones de servicio de mantenimiento al personal de servicio calificado. El servicio es necesario cuando el aparato sufre algún tipo de daño, por ejemplo, cuando un cable de suministro eléctrico o un conector está dañado, se derrama líquido o se cae un objeto dentro del aparato, el aparato se expone a la lluvia o a la humedad, no funciona en forma normal o sufre una caída.

# ¡Advertencia! Instrucciones de seguridad



**PRECAUCIÓN**  
RIESGO DE CHOQUE ELÉCTRICO  
NO ABRIR



PRECAUCIÓN: PARA REDUCIR EL RIESGO DE DESCARGAS ELÉCTRICAS, NO quite la cubierta (o la parte posterior). EL USUARIO NO PUEDE CAMBIAR NI REPARAR LOS COMPONENTES INTERNOS. CONSULTE ÚNICAMENTE AL PERSONAL DE SERVICIO CALIFICADO.

 El símbolo tiene como fin alertar al usuario sobre la presencia de voltaje peligroso sin aislamiento dentro del compartimiento del producto que puede tener la potencia suficiente como para representar un riesgo de descargas eléctricas para los usuarios.

 El símbolo tiene como fin alertar al usuario sobre la presencia de instrucciones importantes de funcionamiento y mantenimiento (servicio) en la documentación que se incluye con el dispositivo.

ADVERTENCIA: PARA REDUCIR EL RIESGO DE INCENDIOS O DESCARGAS ELÉCTRICAS, NO EXPONGA EL PRODUCTO A LA LLUVIA O LA HUMEDAD.

- PARA EVITAR UN INCENDIO, MANTENGA LAS VELAS U OTROS ELEMENTOS CON FUEGO LEJOS DEL PRODUCTO EN TODO MOMENTO.
- **No ubique el TV o el control remoto en ninguno de los siguientes ambientes:**
  - Mantenga el aparato alejado de la luz solar directa.
  - Áreas con alto nivel de humedad, como lo puede ser un baño
  - Cerca de fuentes de calor como estufas u otros dispositivos que emitan calor.
  - Cerca del mostrador de la cocina o de humidificadores ya que pueden estar expuestos a vapor o aceites.
  - Áreas expuestas a lluvia o viento.
  - No exponga el producto a ningún tipo de goteo ni salpicaduras, y no coloque sobre o por encima del televisor (por ejemplo, en estantes que pudieran encontrarse arriba de la unidad) ningún tipo de objeto que contenga líquido, como floreros, tazas, etc.

- No deje el producto cerca de objetos inflamables, como gasolina o velas, ni exponga el televisor a un sistema de aire acondicionado de forma directa.
  - No lo instale en lugares con demasiado polvo.
- No seguir estas indicaciones podría provocar un incendio, una descarga eléctrica, una combustión o explosión, fallas o deformaciones del producto.

## • Ventilación

- Instale el televisor en un lugar con ventilación adecuada. No lo coloque en un lugar cerrado como, por ejemplo, un estante para libros.
- No instale el producto en alfombras o cojines.
- No bloquee o cubra el producto con paño u otros materiales mientras esté conectado.
- Procure no tocar las aberturas de ventilación. Si se utiliza el producto por un tiempo prolongado, las aberturas de ventilación pueden calentarse.
- Proteja el cable de alimentación de daños físicos o mecánicos, es decir, que no se tuerza, doble, deforme, que no quede atrapado al cerrar una puerta y que no lo pisen. Preste especial atención a los enchufes, tomacorrientes de la pared y al punto de salida del cable en el aparato.
- No mueva el televisor mientras el cable de alimentación esté conectado.
- No utilice un cable de alimentación que esté dañado o suelto.
- Al desenchufar el cable, asegúrese de hacerlo desde el enchufe. No tire del cable de alimentación para desenchufar el televisor.
- No conecte demasiados dispositivos al mismo tomacorriente de ca dado que podría provocar incendios o descargas eléctricas.
- **Desconexión del dispositivo de la alimentación principal**
  - El conector de alimentación es el dispositivo de desconexión. En caso de emergencia, el conector de alimentación debe ser de fácil acceso.
- No deje que los niños se trepen o se aferren al TV. De lo contrario, el TV puede caerse y provocar lesiones graves.

• **Puesta a tierra con una antena exterior**

(puede variar según el país):

- Si instala una antena exterior, tome las siguientes precauciones. El sistema de antena exterior no debe instalarse cerca de las líneas eléctricas de transmisión aérea, cerca de ningún otro circuito de alimentación o luz eléctrica, ni en ningún lugar donde pudiera entrar en contacto con este tipo de cables eléctricos o circuitos, dado que podría provocar daños graves o incluso la muerte. Asegúrese de que el sistema de antena tenga una puesta a tierra como protección contra sobretensiones y acumulaciones de cargas estáticas.

La Sección 810 del Código Nacional de Electricidad (NEC) de los Estados Unidos establece la forma de realizar una puesta a tierra correcta del mástil, de la estructura de soporte, del cable de bajada a una unidad de descarga de la antena, el tamaño de los conductores de puesta a tierra, la ubicación de la unidad de descarga de la antena, y la conexión y los requisitos de los electrodos de puesta a tierra. Puesta a tierra de la antena según el Código Nacional de Electricidad, ANSI/NFPA 70

• **Puesta a tierra** (Excepto dispositivos sin conexión a tierra.)

- El televisor con un conector de ca de conexión a tierra de tres clavijas debe conectarse a un tomacorriente de ca de conexión a tierra de tres clavijas. Asegúrese de conectar el cable de conexión a tierra para evitar posibles descargas eléctricas.
- Nunca toque el aparato o la antena durante una tormenta eléctrica. Podría electrocutarse.
- Asegúrese de que el cable de alimentación esté conectado de manera segura al televisor y al enchufe de pared. De no ser así, podría dañarse el enchufe y el conector y, en casos extremos, podría producirse un incendio.
- No inserte objetos metálicos o inflamables en el producto. Si un objeto extraño ingresa al producto, desenchufe el cable de alimentación y póngase en contacto con el centro de atención al cliente.
- No toque el extremo del cable de alimentación mientras esté enchufado. Podría electrocutarse.

• **Si ocurre lo siguiente, desenchufe el producto de inmediato y póngase en contacto con el centro de atención al cliente local.**

- Se dañó el producto.
- Si el agua u otra sustancia entra al producto (como un adaptador de ca cable de alimentación, o la TV).
- Si huele humo u otros olores que provienen de la TV.
- Si hay tormentas eléctricas o cuando no se utiliza por un largo período de tiempo.

Incluso si el televisor se apaga con el control remoto o el botón, la fuente de alimentación de ca permanece conectada a la unidad al menos que se desenchufe.

- No utilice equipo de alto voltaje cerca del televisor (por ejemplo, un eliminador de insectos eléctrico). Esto puede causar que el producto funcione mal.
- No intente modificar este producto de ninguna manera sin autorización previa por escrito de LG Electronics. Puede provocar un incendio o una descarga eléctrica por accidente. Póngase en contacto con el centro de atención al cliente local para obtener servicio técnico o reparaciones. La modificación sin autorización podría anular la autoridad del usuario para operar este producto.
- Utilice solo accesorios/acoplamiento aprobados por LG Electronics. No seguir estas indicaciones podría provocar un incendio, una descarga eléctrica, fallas o daños en el producto.
- Nunca desarme el adaptador de ca o el cable de alimentación. Esto podría provocar un incendio o descargas eléctricas.
- Maneje el adaptador cuidadosamente para evitar dejarlo caer o golpearlo. Un golpe podría dañar el adaptador.
- Para reducir el riesgo de incendio o descarga eléctrica, no toque el televisor con las manos mojadas. Si las clavijas del cable de alimentación están mojadas o cubiertas de polvo, seque el conector de alimentación por completo o retire el polvo.
- **Baterías**
  - Guarde los accesorios (baterías, etc.) en un lugar seguro lejos del alcance de los niños.
  - No provoque un corto circuito, desarme o permita que las baterías se recalienten. No arroje las baterías al fuego. No debe exponer las baterías al calor excesivo.
  - Precaución: Existe riesgo de incendio o explosión si se reemplaza la batería por un tipo incorrecto.

• **Traslados**

- Cuando lo traslade, asegúrese de que el aparato esté apagado, desenchufado y que no quede ningún cable conectado. Es posible que se necesiten 2 o más personas para trasladar los televisores de gran tamaño. No ejerza presión sobre el panel frontal del televisor. No seguir estas indicaciones podría resultar en un daño al producto, peligro de incendio o lesiones.
- Mantenga el material de embalaje contra la humedad y el embalaje de vinilo fuera del alcance de los niños.
- No permita que se golpee el producto, que algún objeto se caiga dentro de él y no golpee la pantalla con nada.
- No ejerza demasiada presión sobre el panel con la mano o un objeto filoso, como un clavo, un lápiz o una lapicera, ni raye la superficie. Puede causar daños en la pantalla.

• **Limpieza**

- Cuando lo limpie, desenchufe el cable de alimentación y limpie con cuidado con un paño suave y seco. No rocíe el televisor con agua u otros líquidos directamente. No limpie el televisor con productos químicos como limpiador de cristales, cualquier tipo de ambientador, insecticida, lubricantes, cera (automóvil, industrial), abrasivo, diluyente, benceno, alcohol, etc., que pueden dañar el producto y / o su panel. Podría causar daños al producto o una descarga eléctrica.

## Preparación

- Cuando se enciende la TV por primera vez después de ser enviada desde la fábrica, la inicialización de la TV puede tardar aproximadamente un minuto.
- La imagen puede ser diferente a la de su televisor.
- El OSD (On Screen Display, Despliegue En la Pantalla) de su TV puede ser un poco diferente que este manual.
- Los menús y las opciones disponibles pueden variar según la fuente de entrada que utilice.
- Es posible que se agreguen nuevas funciones a este televisor en el futuro.

- El dispositivo debe estar cerca de un tomacorriente. Algunos dispositivos no cuentan con un botón de apagado/encendido, para apagar el dispositivo desconecte el cable de alimentación.
- Los artículos suministrados con el producto adquirido pueden variar según el modelo.
- Es posible que cambien las especificaciones del producto o el contenido del manual sin previo aviso, debido a las actualizaciones de las funciones del producto.
- Para que la conexión sea óptima, los cables HDMI y los dispositivos USB tienen que tener biseles que no superen los 10 mm de espesor y 18 mm de ancho. Utilice un cable de extensión que sea compatible con USB 2.0 en caso de que el cable USB o la tarjeta de memoria USB no encajen en el puerto USB del TV.

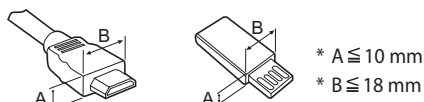

- Utilice un cable certificado con el logotipo de HDMI adjunto.
- Si no utiliza un cable HDMI certificado, es posible que la pantalla no muestre imágenes o que ocurra un error de conexión.
- Tipos de cable HDMI recomendados
  - Cable HDMI®/TM de velocidad ultra alta (3 m o menos)
- No use ningún producto no autorizado para garantizar la seguridad y la vida útil del producto.
- Ningún daño o lesiones por el uso de elementos no autorizados están cubiertos por la garantía.

## Complementos opcionales

Los complementos opcionales se pueden cambiar o modificar para mejorar la calidad, sin necesidad de aviso previo. Para adquirir estos elementos, comuníquese con su distribuidor.

Estos dispositivos solo funcionarán en ciertos modelos.

Es posible que el nombre o el diseño del modelo hayan cambiado, debido a las circunstancias o políticas del fabricante.

### Reloj LED

(Según el modelo)

LEC-005

### Control Remoto Mágico

(Según el modelo)

AN-MR18HA

Verifique que su modelo de televisor admita Bluetooth en las especificaciones de módulo inalámbrico para asegurarse de que puede utilizarse con el Remoto Mágico.

## Soporte de pared

Asegúrese de usar tornillos y soportes de pared que cumplan con el estándar VESA. En la tabla siguiente se detallan las dimensiones de los conjuntos de montaje de pared.

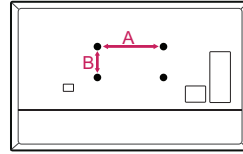

<b>Modelo</b>	43UR640S0SD	55UR640S0SD
	50UR640S0SD	
	43UR640S0DD	
	50UR640S0DD	
	43UR640S9SD	
	50UR640S9SD	
	43UR640S9DD	
	50UR640S9DD	
<b>VESA (A x B) (mm)</b>	200 x 200	300 x 300
<b>Tornillo estándar</b>	M6	M6
<b>Cantidad de tornillos</b>	4	4
<b>Soporte de pared (opcional)</b>	LSW240B MSW240	OLW480B MSW240
<b>Modelo</b>	65UR640S0SD	75UR640S0SD
	65UR640S0DD	75UR640S0DD
	65UR640S9SD	75UR640S9SD
	65UR640S9DD	75UR640S9DD
	<b>VESA (A x B) (mm)</b>	300 x 300
<b>Tornillo estándar</b>	M6	M6
<b>Cantidad de tornillos</b>	4	4
<b>Soporte de pared (opcional)</b>	OLW480B	LSW440B
<b>Modelo</b>	86UR640S0SD	LSW640B
	86UR640S0DD	
	86UR640S9SD	
	86UR640S9DD	
<b>VESA (A x B) (mm)</b>	600 x 400	
<b>Tornillo estándar</b>	M8	
<b>Cantidad de tornillos</b>	4	
<b>Soporte de pared (opcional)</b>	LSW640B	

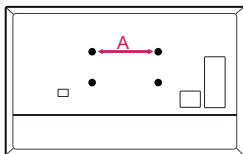

<b>Modelo</b>	43UR640S0SD	55UR640S0SD
	50UR640S0SD	55UR640S0DD
	43UR640S0DD	65UR640S0SD
	50UR640S0DD	65UR640S0DD
	43UR640S9SD	55UR640S9SD
	50UR640S9SD	65UR640S9SD
	43UR640S9DD	55UR640S9DD
	50UR640S9DD	65UR640S9DD
<b>Tornillos distancia (A) (mm)</b>	200	300
<b>Tornillo estándar</b>	M6	M6
<b>Cantidad de tornillos</b>	2	2
<b>Soporte de pared (opcional)</b>	WB21LMB	WB21LMB

## Levantar y trasladar el televisor

Si desea levantar o trasladar el televisor, lea las instrucciones a continuación para no rayar o dañar el aparato, y para transportarlo de forma segura, independientemente del tamaño o tipo de aparato.

- Se recomienda trasladar el televisor en la caja o el material de empaque en el que lo recibió al comprarlo.
- Antes de mover o levantar el televisor, desconecte el cable de alimentación y el resto de los cables.
- Cuando sostenga la televisión, la pantalla debe estar orientada lejos de usted para evitar algún daño.



- Sostenga con firmeza la parte superior e inferior del marco del televisor. Asegúrese de no sostenerlo por la parte transparente, por la bocina o por el área de rejillas de las bocinas.

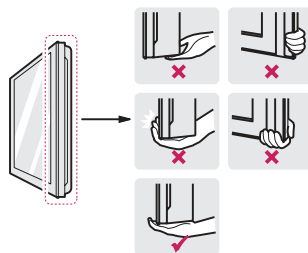

- Utilizar al menos dos personas para mover un televisor grande.

- Al transportar el televisor con las manos, sosténgalo como se indica en esta ilustración.

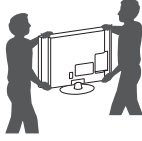

- Al transportar el televisor, no lo someta a sacudones o vibración excesiva.
- Al transportar el televisor manténgalo en posición vertical, nunca lo apoye sobre uno de los costados, ni lo incline hacia la derecha o la izquierda.
- Cuando manipule la televisión, tenga cuidado de no dañar los botones salientes.



- No toque la pantalla. De lo contrario, podría dañarla.
- No coloque el producto en el piso con la parte frontal hacia abajo sin una almohadilla. Al hacerlo puede causar daños a la pantalla.
- No mueva el televisor tirando del sujetacables y organizador de cables, debido a que el sujetador del cable se puede romper, y causar daños en el televisor. (Según el modelo)
- Al instalar la base del televisor, ponga la pantalla hacia abajo sobre una mesa acolchada o una superficie plana para evitar rayas. (Según el modelo)

## Montar sobre una mesa

(Según el modelo)

- 1 Levante el televisor y déjelo en posición vertical sobre la mesa.
  - Deje un espacio mínimo de 10 cm entre el televisor y la pared para asegurar una ventilación adecuada.

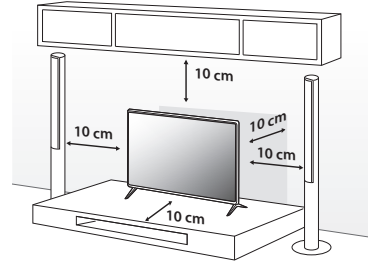

(Según el modelo)

- 2 Conecte el cable de alimentación al tomacorriente de la pared.



- No aplique sustancias extrañas (aceites, lubricantes, etc.) a las piezas de los tornillos para el montaje del producto. (Se podría dañar el producto.)
- Si instala la televisión en un soporte, debe tomar medidas para evitar que el producto se vuelque. De lo contrario, el producto puede caerse y provocar lesiones.
- No use ningún producto no autorizado para garantizar la seguridad y la vida útil del producto.
- La garantía no cubre daños o lesiones que pueden producirse al utilizar elementos no aprobados.
- Asegúrese de que los tornillos estén completamente ajustados. (Si no están lo suficientemente ajustados, el TV puede inclinarse hacia delante después de instalarse.)
- No ajuste los tornillos con demasiada fuerza, de lo contrario, se pueden desgastar y aflojar.

## Usar el sistema de seguridad Kensington (opcional)

(Según el modelo)

El conector del sistema de seguridad Kensington se encuentra en la parte posterior del televisor. Para más información sobre cómo instalarlo y usarlo, consulte el manual suministrado con el sistema de seguridad Kensington o visite el sitio web <http://www.kensington.com>. Conecte el cable del sistema de seguridad Kensington entre el televisor y la mesa.

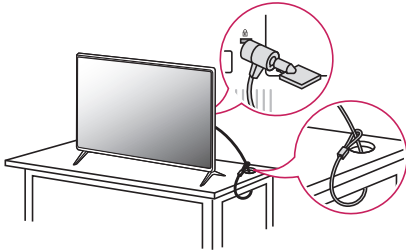

- El sistema de seguridad Kensington es opcional. Puede solicitar otros accesorios a través de su distribuidor local.

## Sujeción del televisor a la pared

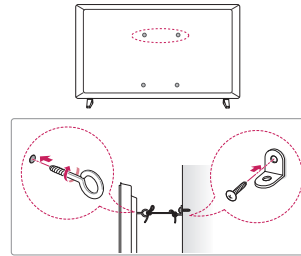

(Según el modelo)

- 1** Inserte y ajuste los tornillos de ojo del televisor en su parte posterior.
    - En caso de que haya tornillos insertados, primero retírelos.
  - 2** Utilice los tornillos para colocar los soportes correspondientes en la pared. Haga coincidir la ubicación del soporte de pared y los cáncamos de la parte posterior de la televisión.
  - 3** Conecte los tornillos de ojo y los soportes con un cordón fuerte y ajústelos con firmeza. Asegúrese de mantener el cordón en posición horizontal a la superficie plana.
- Utilice una plataforma o un armario que sea lo suficientemente fuerte y grande para sostener el televisor de manera segura.
  - Los soportes, los tornillos y los cordones son opcionales. Puede solicitar otros accesorios a través de su distribuidor local.

## Montar en la pared

Se puede usar un soporte de pared opcional con el televisor LG. Consulte al distribuidor local para adquirir un soporte de pared que cumpla con el estándar VESA que usa su modelo de TV. Cuidadosamente coloque el soporte de pared en la parte posterior del TV. Instale el soporte de pared en una pared sólida, perpendicular al piso. Si va a instalar el TV sobre otros materiales de construcción, póngase en contacto con personal técnico calificado para instalar el soporte de pared. El soporte de pared incluirá instrucciones detalladas. Recomendamos que use un soporte de pared de marca LG. El soporte de pared LG hace que sea fácil ajustar o conectar los cables. Cuando no utilice el soporte de montaje de pared LG, por favor, utilice un soporte de montaje de pared en el que el dispositivo esté debidamente sujeto a la pared con el espacio suficiente para permitir la conectividad con dispositivos externos. Si utiliza un soporte no ajustable, instale el soporte en la pared. Primero, conecte los cables a la TV, luego instale la TV en el soporte.

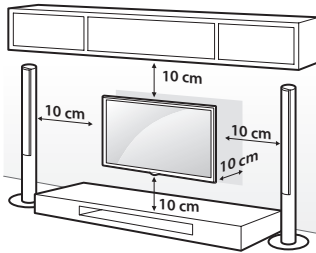

(Según el modelo)



- Antes de montar el televisor en la pared, retire la base, realizando la instalación de ésta en orden inverso. (Según el modelo)
- Para obtener más información sobre los tornillos y el soporte de montaje en pared, consulte la sección de compras por separado.
- Si desea montar el producto en una pared, instale la interfaz de soporte estándar VESA (piezas opcionales) en la parte posterior del producto. Cuando instale el producto para usar la interfaz de montaje en pared (piezas opcionales), fíjelo con cuidado para que no se caiga.
- Cuando monte la televisión en la pared, no la instale colgándola por los cables de señal y alimentación que se encuentran en su parte posterior.
- No instale este producto en una pared si podría ser expuesto a aceite o vapor de aceite. Esto podría dañar el producto y hacer que se caiga.

- Al instalar el soporte de pared, se recomienda tapar los orificios del soporte con cinta para evitar que ingresen insectos y polvo. (Según el modelo)

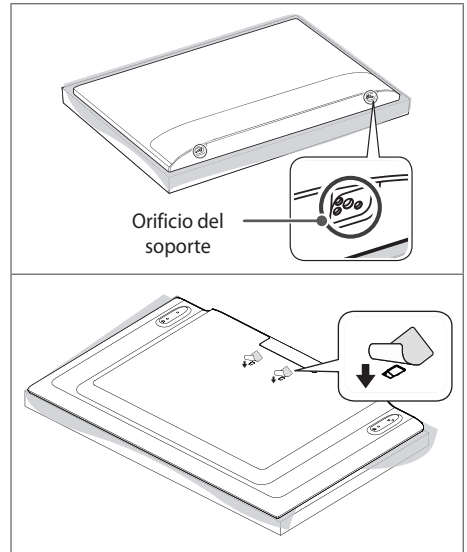

## Conexiones

Se pueden conectar dispositivos externos al TV. Para más información acerca de la conexión de dispositivos externos, diríjase al manual que viene con cada dispositivo.

### Antena/cable

Para ver televisión, conecte una antena, un cable o una caja de cable. Las ilustraciones pueden diferir de los elementos reales y el cable RF es opcional.

- Asegúrese de no doblar el alambre de cobre del cable de RF.

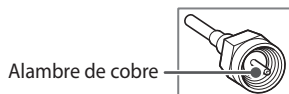

- Primero conecte todos los dispositivos entre sí y luego conecte el cable de alimentación al tomacorriente, para que el televisor no resulte dañado.
- Utilice un divisor de señal para usar 2 televisores o más.
- Esta televisión no puede recibir transmisiones ULTRA HD (3 840 x 2 160 píxeles) directamente, ya que los estándares relacionados no han sido confirmados.  
(Según el modelo)

## Otras conexiones

Conecte su TV a dispositivos externos. Para tener una mejor calidad de imagen y audio, conecte el dispositivo externo y el televisor con el cable HDMI tal como se muestra.

### HDMI

- Formato de audio HDMI admitido :  
(Según el modelo)  
Dolby Digital / Dolby Digital Plus (32 kHz / 44,1 kHz / 48 kHz),  
PCM (32 kHz / 44,1 kHz / 48 kHz / 96 kHz / 192 kHz)
- **SETTINGS** / ► ► [General] ► [Dispositivos] ► [Configuración de HDMI] ► [Deep Color HDMI]

Resolución píxeles	Fotogramas por segundo (Hz)	Encendido	
		4:4:4	8 bit
3 840 x 2 160 progresivo	50	4:2:2	8, 10 o 12 bits
	59,94	4:2:0	10 o 12 bits
4 096 x 2 160 progresivo	60	<b>Apagado</b>	
		4:2:0	8 bit

Si el dispositivo conectado al puerto de entrada también es compatible con HDMI Deep Color, la imagen se verá más nítida. Sin embargo, si el dispositivo no es compatible, no funcionará de manera correcta. En ese caso, desactive la configuración [HDMI Deep Color] del televisor.  
- Esta función está disponible solo en algunos modelos compatibles con HDMI Deep Color.

### USB

- Es posible que algunos concentradores USB no funcionen. Si no se detecta un dispositivo USB conectado a través de un concentrador USB, conéctelo directamente al puerto USB de la televisión.
- Se recomienda utilizar un concentrador USB o un disco duro externo USB con una fuente de alimentación. (Si la fuente de alimentación no es suficiente, puede que el dispositivo de almacenamiento USB no se detecte correctamente).
- Se recomienda usar un disco duro externo USB con un voltaje nominal de 5 voltios o menos y una corriente nominal de 500 mA o menos.

## Dispositivos externos

Los dispositivos externos compatibles son: Reproductores de Blu-ray, receptores de HD, reproductores de DVD, VCR, sistemas de audio, dispositivos de almacenamiento USB, PC, dispositivos de juegos y otros dispositivos externos.

- Las conexiones de dispositivos externos que se muestran pueden ser levemente diferentes de las ilustraciones en el manual.
- Conecte los dispositivos externos al televisor independientemente del orden del puerto del aparato.
- Si conecta un dispositivo de juego al televisor, utilice el cable provisto con el dispositivo de juego.
- Consulte el manual del equipo externo para ver las instrucciones de funcionamiento.
- En el modo PC, es posible que haya ruido asociado con la resolución, los patrones verticales, el contraste o el brillo. Si se producen ruidos, cambie la resolución de la salida de la PC, cambie la frecuencia de actualización o ajuste el brillo y el contraste en el menú [Imagen] hasta que la imagen mejore. En función de la tarjeta gráfica, es posible que algunas configuraciones de la resolución no permitan que la imagen se ubique en la pantalla de forma correcta.
- Cuando se conecta a través de una red LAN por cable, se recomienda utilizar un cable CAT 7. (Según el modelo)

## Bocinas externas

(Según el modelo)

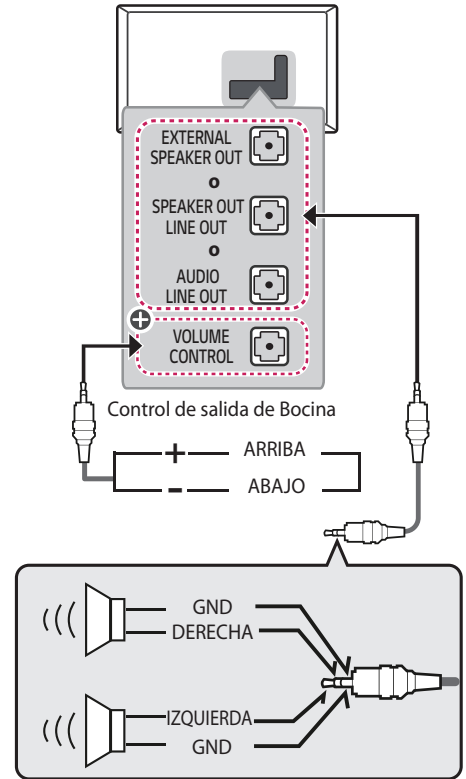

⊕: Según el modelo

- Utilice sólo con el Jack Estéreo de 3,5 mm de 3 Polos.
- No conecte los audífonos o auriculares al puerto para conectar una bocina externa.

## Método del puerto de control del volumen

(Según el modelo)

- Especificaciones del cable.

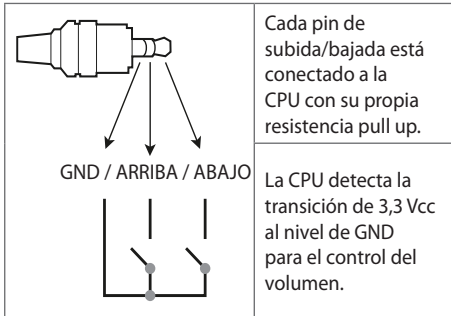

## Configuración de la red

(Según el modelo)

### Conexión a una red cableada

Esta TV se puede conectar a un servidor Pro:Centric mediante el puerto **LAN**. Luego de realizar la conexión física, es necesario configurar la TV para la comunicación con la red.

Conecte el puerto **LAN** del módem o router desde el servidor Pro:Centric al puerto **LAN** de la TV.

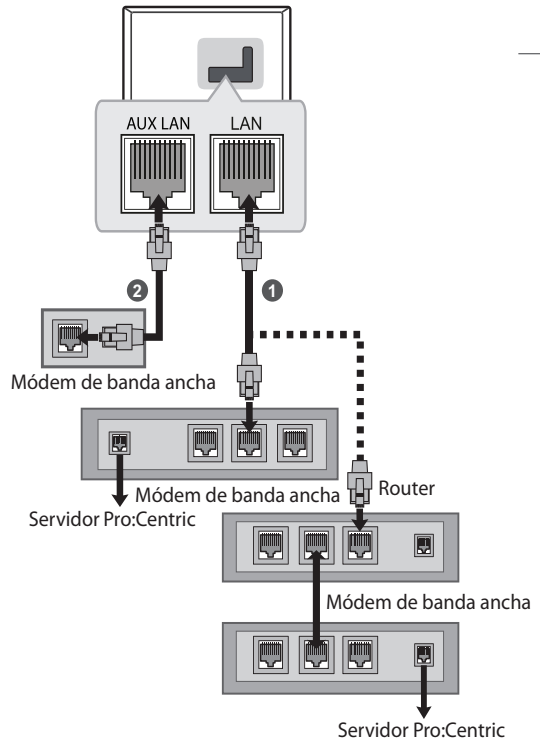

1 Conecte el puerto **LAN** del módem o router al puerto **LAN** de la TV.

2 Conecte el puerto **LAN** de la PC al puerto **AUX LAN** de la TV. (Según el modelo)

- No conecte un cable de teléfono modular al puerto **LAN**.

- Dado que existen diversos métodos de conexión, respete las especificaciones del proveedor de telecomunicaciones o del proveedor del servicio de Internet.

## Uso del botón

Puede operar la televisión con el botón.

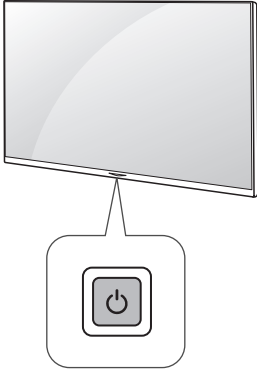

## Uso del control remoto

Las descripciones en este manual se basan en los botones en el control remoto. Lea atentamente este manual y siga las instrucciones de uso.

Para instalar las baterías, abra la tapa de las baterías, coloque otras (AAA 1,5 Vcc) y haga coincidir los extremos ⊕ y ⊖ con la etiqueta que se encuentra dentro del compartimiento. A continuación, cierre la tapa.

Para retirar las baterías, realice la acción de instalación a la inversa. Este control remoto utiliza luz infrarroja. Al usarlo, es necesario apuntarlo en dirección al sensor remoto del TV.

### Funciones Básicas





	<p>Encendido (Presionar)                  Apagado <sup>1)</sup> (Mantener presionado)                  Control de menú (Presionar <sup>2)</sup>)                  Selección de menú                  (Mantener presionado <sup>3)</sup>)</p>
---	--

- 1) Todas las aplicaciones se cerrarán.
- 2) Si presiona el botón cuando la televisión está encendida, puede acceder al menú y ajustarlo.
- 3) Puede utilizar la función cuando accede al control de menú.

### Ajustar el Menú

(Según el modelo)

Mientras la televisión está encendida, presione una vez el botón . Puede ajustar los elementos del menú con los botones.

	Apagar alimentación.
	Cambia la fuente de entrada.
	Permite desplazarse por los canales guardados.
	
	Ajusta el nivel del volumen.

(Según el modelo)

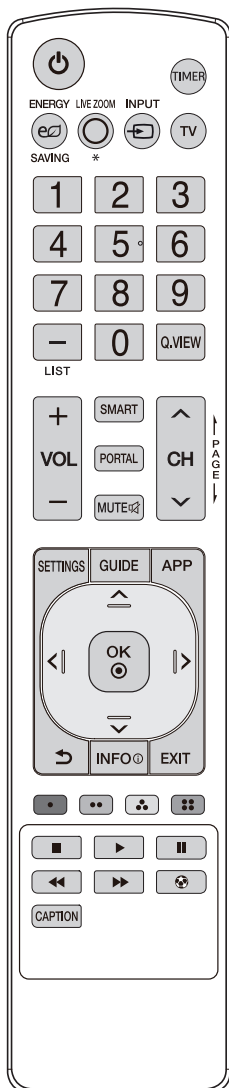

(Algunos botones y servicios pueden no proporcionarse dependiendo de los modelos o regiones.)

**\*Para utilizar el botón, mantenga presionado durante más de 1 segundo.**

**\*\*Para utilizar el botón, mantenga presionado durante más de 3 segundos.**

**\*\*\*Para utilizar el botón, mantenga presionado durante más de 5 segundos. (No se coloque frente al televisor)**

**⏻ (ENCENDIDO)** Enciende o apaga el TV.

**ENERGY SAVING** Ajusta el brillo de la pantalla para reducir el consumo de energía.

**LIVE ZOOM** No funcional.

**INPUT** Accesar a las fuentes de entrada.

**TIMER** Apaga el televisor en una cantidad fija de tiempo.

**TV** Puede mirar televisión.

**Botones Numerales** Permiten introducir números.

**0\*** Muestra el acceso rápido.

**1~9\*** Inicia la aplicación registrada para cada número.

**— (GUIÓN)** Inserta un — entre los números, por ejemplo, 2-1 y 2-2. Si presiona la tecla — (guión) sin ingresar un número, accede a la lista de programas guardados.

**Q.VIEW** Permite alternar entre los dos últimos canales seleccionados (al presionarlo repetidamente).

**LIST** Acceder a la lista de canales guardados.

**+VOL—** Ajusta el nivel del volumen.

**SMART** Permite acceder al menú Home.

**PORTAL** Permite acceder al menú Home.

**MUTE** Silencia todos los sonidos.

**MUTE** \*\* Accede al menú [Accesibilidad].

**MUTE** \*\*\* Ajusta la función Multi IR.

**^ CH v** Permite desplazarse por los canales guardados.

**!PAGE!** Permite ir a la pantalla anterior o siguiente.

**SETTINGS** Permite acceder a la configuración.

**GUIDE** Muestra la guía de programas.

**APP** Permite acceder al menú Home.

**Botones de navegación (hacia arriba/abajo/derecha/izquierda)** Permiten desplazarse por los menús o las opciones.

**OK** Permite seleccionar menús u opciones y confirmar lo ingresado.

**↶ (ATRÁS)** Permite volver al nivel anterior.

**INFO** Muestra información del programa actual.

**EXIT** Borra todo lo que muestra la pantalla y se regresa a ver la televisión.

Estos accesos de funciones especiales son usados en algunos menús.

Botones de control para contenido de medios.

Optimiza la configuración de imagen y audio para fútbol.

**CAPTION** Activa o desactiva los subtítulos.

(Según el modelo)

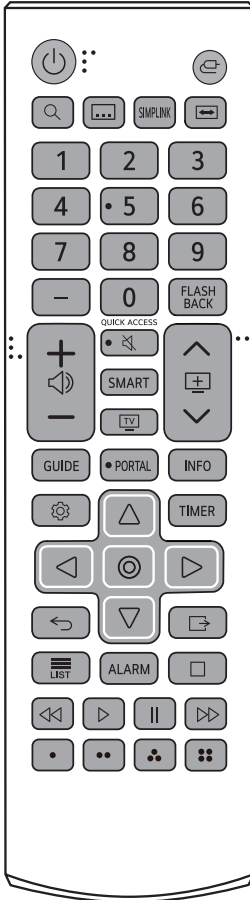

(Algunos botones y servicios pueden no proporcionarse dependiendo de los modelos o regiones.)

**\*Para utilizar el botón, mantenga presionado durante más de 1 segundo.**

**\*\*Para utilizar el botón, mantenga presionado durante más de 3 segundos.**

**\*\*\*Para utilizar el botón, mantenga presionado durante más de 5 segundos. (No se coloque frente al televisor)**

**⏻ (ENCENDIDO)** Enciende o apaga el TV.

**⌂ (ENTRADA)** Accesa a las fuentes de entrada.

**🔍 (BÚSQUEDA)** Muestra la página de búsqueda.  
(Según el modelo)

**⋮** Recuerda el subtítulo preferido en el modo digital.

**SIMPLINK** Configura el SIMPLINK para controlar dispositivos externos con el control remoto del TV.

**↔** Cambia el tamaño de una imagen.

**Botones Numerales** Permiten introducir números.

**QUICK ACCESS\* 0\*** Muestra el acceso rápido.

**1~9\*** Inicia la aplicación registrada para cada número.

**— (Guión)** Inserta un — entre los números, por ejemplo, 2-1 y 2-2. Si presiona la tecla — (guión) sin ingresar un número, accede a la lista de programas guardados.

**FLASH BACK** Permite alternar entre los dos últimos canales seleccionados (al presionarlo repetidamente).

**— 🔊 +** Ajusta el nivel del volumen.

**🔇 (SILENCIO)** Silencia todos los sonidos.

**🔇\*\* (SILENCIO)** accede al menú [Accesibilidad].

**🔇\*\*\* (SILENCIO)** Ajusta la función Multi IR.

**SMART** Permite acceder al menú Home.

**TV** Puede mirar televisión.

**^ [±] v** Permite desplazarse por los canales guardados.

**GUIDE** Muestra la guía de programas.

**PORTAL** Permite acceder al menú Home.

**INFO** Visualiza la información del programa y la pantalla actuales.

**⚙️ (CONFIGURACIONES)** Permite acceder al menú de configuración.

**TIMER** Apaga el televisor en una cantidad fija de tiempo.

**Botones de navegación (hacia arriba/abajo/derecha/izquierda)** Permiten desplazarse por los menús o las opciones.

**⊙ (OK)** Permite seleccionar menús u opciones y confirmar lo ingresado.

**⬅️ (ATRÁS)** Permite volver al nivel anterior.

**↩️ (SALIR)** Limpia la visualización en pantalla y vuelve al modo de TV.

**≡ LIST** Acceder a la lista de canales guardados.

**ALARM** Establece la función de alarma.

**Botones de control** (⏪ ⏩ ⏸ ⏮ ⏭) Controla contenido de medios.

**⦿ ⦿ ⦿ ⦿** Estos accesos de funciones especiales son usados en algunos menús.



- No mezcle las baterías nuevas con las usadas. Esto podría provocar el recalentamiento y la filtración de las baterías.
- Introducir las baterías sin hacer coincidir su polaridad puede causar filtraciones o quemar la batería, lo que podría provocar un incendio, lesiones en personas o contaminación ambiental.
- Este aparato usa baterías. Puede ser que en su comunidad existan normativas que requieren que deseche estas baterías de forma correcta debido a las consideraciones ambientales. Póngase en contacto con la autoridad local para obtener información acerca del desecho o reciclaje.
- Las baterías dentro del producto no deben exponerse a calor excesivo como luz solar, fuego, entre otras.

## Solución de problemas

El software puede actualizarse para mejorar el rendimiento. El cliente es responsable de asegurar la compatibilidad de su equipo con cualquier software de LG Electronics. Si es necesario, consulte a LG Electronics y actualice el software con las nuevas versiones de acuerdo con las instrucciones proporcionadas por LG Electronics.

- No se puede controlar el televisor con el control remoto.
  - Compruebe si puso cualquier cosa sobre el receptor, como por ejemplo cinta adhesiva.
  - Compruebe que no haya ningún obstáculo entre el producto y el control remoto.
  - Sustituya las baterías por unas nuevas.
- No se muestra ninguna imagen ni se emite sonido.
  - Compruebe si el producto está encendido.
  - Compruebe si el cable de alimentación está conectado a la toma de la pared.
  - Conecte otros productos para comprobar si hay un problema con la toma de la pared.
- El televisor se apaga de repente.
  - Compruebe la configuración del control de energía. Es posible que el suministro eléctrico se interrumpa.
  - Verifique si la función de apagado automático está activada en la configuración relacionada al tiempo.
  - Si no hay señal mientras el televisor está encendido, este se apagará automáticamente después de 15 minutos de inactividad.
- Cuando se conecta a una PC (HDMI), no se detecta ninguna señal.
  - Encienda y apague la TV con el control remoto.
  - Vuelva a conectar el cable HDMI.
  - Reinicie el PC con la TV encendida.

• **Visualización anormal**

- Si siente que el televisor está frío al tocarlo, es posible que ocurra un pequeño parpadeo cuando lo prenda. Se trata de algo normal y no significa que el televisor esté dañado. También es posible que aparezcan pequeños puntos en la pantalla, de color rojo, verde o azul. Sin embargo, no afectan el rendimiento del televisor. No toque la pantalla LCD ni coloque los dedos sobre ella durante mucho tiempo. Esto podría producir algunos efectos de distorsión temporales en la pantalla.
- Este panel es un producto avanzado que contiene millones de píxeles. En raras ocasiones, es posible que note la presencia de pequeños puntos en la pantalla mientras mira televisión. Estos puntos son píxeles desactivados y no afectan el rendimiento ni la fiabilidad del televisor.
- Emitir una imagen durante un período largo puede provocar que la imagen se fije. Evite emitir una imagen fija en la pantalla del televisor durante un periodo largo.

• **Reproducción de ruidos**

- **Crujidos** Es posible que se produzcan crujidos cuando esté mirando televisión o al apagar el televisor; se trata de un ruido generado por la contracción térmica del plástico debido a la temperatura y la humedad. Este ruido es común en productos donde se requiere la deformación térmica.
- **Zumbidos en el circuito eléctrico o el panel**  
Se trata de un ruido de bajo nivel, generado por un circuito de conmutación de alta velocidad, que suministra una gran cantidad de corriente para que un producto pueda funcionar. Varía según cada producto. Este ruido no afecta el rendimiento ni la fiabilidad del producto.



- Cuando limpie el producto, sea cuidadoso de no permitir que ningún líquido u objeto extraño ingrese en la separación que existe entre el lado superior, izquierdo o derecho del panel, y el panel guía.  
(Según el modelo)

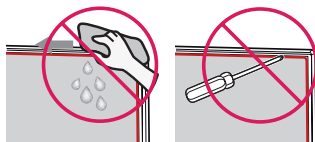

- Asegúrese de estrujar el exceso de agua o limpiador del paño.
- No rocíe agua o limpiador directamente en la pantalla de la televisión.
- Asegúrese de rociar suficiente agua o limpiador en un paño seco para limpiar la pantalla.

# Especificaciones

Las especificaciones del producto pueden cambiar sin previo aviso debido a las actualizaciones de las funciones de los productos.

La información de energía proporcionada en el producto se muestra de acuerdo con la regulación aplicable en cada respectivo país. (Dependiendo del país).

- El consumo de energía se midió de acuerdo con la norma IEC 62087.

El consumo de energía real depende del entorno de uso (El contenido que se visualiza, la configuración del televisor, etc.).

Especificaciones de transmisión				
	Para series UR640S0S*, UR640S9S*		Para series UR640S0D*, UR640S9D*	
	Digital	Analógica	Digital	Analógica
<b>Sistema de televisión</b>	SBTVD	NTSC, PAL-M/N	DVB-T/T2	NTSC, PAL-M/N
<b>Cobertura de programas (Banda)</b>	VHF 2-13, UHF 14-69, DTV 2-69, CATV 1-135		VHF 2-13, UHF 14-69, DTV 2-69, CATV 1-125	
<b>Impedancia de la antena externa</b>	75 Ω			

Condición de ambiente	
<b>Temperatura de funcionamiento</b>	0 °C a 40 °C Vertical: 0 °C a 35 °C
<b>Humedad de funcionamiento</b>	Menos de 80 %
<b>Temperatura de almacenamiento</b>	-20 °C a 60 °C
<b>Humedad de almacenamiento</b>	Menos de 85 %

Módulo inalámbrico LG (LGSBWAC95) Especificación	
Inalámbrico LAN (IEEE 802.11a/b/g/n/ac)	
Rango de frecuencias	Potencia de salida (máxima)
2 400 a 2 483,5 MHz	18,5 dBm
5 150 a 5 725 MHz	18 dBm
5 725 a 5 850 MHz	18 dBm
Bluetooth	
Rango de frecuencias	Potencia de salida (máxima)
2 400 a 2 483,5 MHz	9 dBm

Debido a que las bandas de canales pueden variar según el país, el usuario no puede cambiar o ajustar la frecuencia operativa. Este producto está configurado para la tabla de frecuencias regional.

Para que el usuario tenga en cuenta, este dispositivo solo se debe instalar y utilizar a una distancia mínima de 20 cm entre el dispositivo y el cuerpo.

FCC ID: BEJLGSBWAC95 / IC: 2703H-LGSBWAC95

### Modo HDMI (PC) admitido

- El audio de PC no es compatible.
- Utilice el puerto HDMI IN 1 para el modo PC.  
(Según el modelo)

Resolución píxeles	Frecuencia horizontal (kHz)	Frecuencia vertical (Hz)
640 x 350	31,46	70,09
720 x 400	31,46	70,08
640 x 480	31,46	59,94
800 x 600	37,87	60,31
1 024 x 768	48,36	60
1 360 x 768	47,71	60,01
1 152 x 864	54,34	60,05
1 280 x 1 024	63,98	60,02
1 920 x 1 080	67,5	60
	134,86	119,88
	135	120
2 560 x 1 440	88,78	59,95
3 840 x 2 160	53,94	23,97
	54	24
	56,25	25
	67,43	29,97
	67,5	30
	112,5	50
	134,86	59,94
	135	60
4 096 x 2 160	53,94	23,97
	54	24
	56,25	25
	67,43	29,97
	67,5	30
	112,5	50
	134,86	59,94
	135	60

### Modo HDMI (DTV) admitido

Resolución píxeles	Frecuencia horizontal (kHz)	Frecuencia vertical (Hz)
640 x 480 progresivo	31,46	59,94
	31,5	60
720 x 480 progresivo	31,46	59,94
	31,5	60
720 x 576 progresivo	31,25	50
1 280 x 720 progresivo	44,95	59,94
	45	60
	37,50	50
1 920 x 1 080 entrelazado	28,12	50
	33,71	59,94
	33,75	60
1 920 x 1 080 progresivo	26,97	23,97
	27	24
	28,12	25
	33,71	29,97
	33,75	30
	56,25	50
	67,43	59,94
	67,5	60
	112,5	100
	134,86	119,88
135	120	
3 840 x 2 160 progresivo	53,94	23,97
	54	24
	56,25	25
	67,43	29,97
	67,5	30
	112,5	50
4 096 x 2 160 progresivo	53,94	23,97
	54	24
	56,25	25
	67,43	29,97
	67,5	30
	112,5	50
4 096 x 2 160 progresivo	134,86	59,94
	135	60
	53,94	23,97
	54	24
	56,25	25
	67,43	29,97
4 096 x 2 160 progresivo	67,5	30
	112,5	50
	134,86	59,94
	135	60

## Archivo de foto disponible

Archivo Formato	Formato	Resolución píxeles
.jpeg .jpg .jpe	JPEG	Mínimo: 64 (ancho) x 64 (altura) Máximo: - Tipo normal: 15 360 (ancho) x 8 640 (altura) - Tipo progresivo: 1 920 (ancho) x 1 440 (altura)
.png	PNG	Mínimo: 64 (ancho) x 64 (altura) Máximo: 5 760 (ancho) x 5 760 (altura)
.bmp	BMP	Mínimo: 64 (ancho) x 64 (altura) Máximo: 1 920 (ancho) x 1 080 (altura)

## Archivo de música disponible

Archivo Formato	Info
.mp3	(Velocidad de bits) de 32 kb/s - 320 kb/s (Frecuencia de muestreo) 16 kHz - 48 kHz (Compatibilidad) MPEG1, MPEG2 (Canales) mono, stereo
.wav	(Velocidad de bits) - (Frecuencia de muestreo) 8kHz - 96 kHz (Compatibilidad) PCM (Canales) mono, stereo
.ogg	(Velocidad de bits) de 64 kb/s - 320 kb/s (Frecuencia de muestreo) 8 kHz - 48 kHz (Compatibilidad) Vorbis (Canales) mono, stereo
.wma	(Velocidad de bits) de 128 kb/s - 320 kb/s (Frecuencia de muestreo) 8 kHz - 48 kHz (Compatibilidad) WMA (Canales) Hasta 6
.flac	(Velocidad de bits) - (Frecuencia de muestreo) 8 kHz - 96 kHz (Compatibilidad) FLAC (Canales) mono, stereo

- La cantidad de canales compatibles puede variar dependiendo de la frecuencia.

## Archivo de video disponible

Archivo Formato	Códec	
.asf .wmv	Video	Perfil VC-1 Advanced (excepto para WMVA), perfiles VC-1 simple y principal
	Audio	WMA estándar (excepto para WMA v1/WMA Speech)
.avi	Video	Xvid (GMC no es compatible), H.264/AVC, Motion Jpeg, MPEG-4
	Audio	MPEG-1 capa I, II, MPEG-1 capa III (MP3), Dolby Digital, LPCM, ADPCM
.mp4 .m4v .mov	Video	H.264/AVC, MPEG-4, HEVC, AV1
	Audio	Dolby Digital, Dolby Digital Plus, AAC, MPEG-1 capa III (MP3), Dolby AC-4 <sup>1)</sup>
.3gp .3g2	Video	H.264/AVC, MPEG-4
	Audio	AAC, AMR-NB, AMR-WB
.mkv	Video	MPEG-2, MPEG-4, H.264/AVC, VP8, VP9, HEVC, AV1
	Audio	Dolby Digital, Dolby Digital Plus, AAC, PCM, MPEG-1 capa I, II, MPEG-1 capa III (MP3)
.ts .trp .tp .mts	Video	H.264/AVC, MPEG-2, HEVC
	Audio	MPEG-1 capa I, II, MPEG-1 capa III (MP3), Dolby Digital, Dolby Digital Plus, AAC, PCM, Dolby AC-4 <sup>1)</sup>
.mpg .mpeg .dat	Video	MPEG-1, MPEG-2
	Audio	MPEG-1 capa I, II, MPEG-1 capa III (MP3)
.vob	Video	MPEG-1, MPEG-2
	Audio	Dolby Digital, MPEG-1 capa I, II, DVD-LPCM

**1)** Dolby AC-4: Esta función se encuentra disponible solamente en algunos modelos.

## Precauciones para la reproducción de video

- Video ULTRA HD: 3 840 x 2 160, 4 096 x 2 160
- Puede que algunos videos en ULTRA HD cifrados con HEVC, que no sean contenido oficial proporcionado por LG Electronics, no se reproduzcan.
- Puede que algunos códecs sean compatibles luego de una actualización de software.











Archivo Formato	Códec	
.mkv .mp4 .ts	Video	H.264/AVC, HEVC
	Audio	Dolby Digital, Dolby Digital Plus, AAC

## Subtítulos externos soportados

Subtítulo	Formato
Subtítulo externo	*.smi, *.srt, *.sub (MicroDVD, SubViewer 1.0/2.0), *.ass, *.ssa, *.txt (TMPPlayer), *.psb (PowerDivX), *.dcs (DLP Cinema)
Subtítulo incrustado	Matroska(mkv) : Sub Station Alpha (SSA), Advanced Sub Station Alpha (ASS), SRT MP4: Texto sincronizado

# Códigos de tecla





























\* Esta función no está disponible en todos los modelos.

Código (Hexa)	Función	Código (Hexa)	Función
00	^ CH / PAGE	4C	— (Guión) / LIST
01	CH v / PAGE ↓	5B	EXIT
02	+VOL	61	 (Azul)
03	VOL—	63	 (Amarillo)
06	>	71	 (Verde)
07	<	72	 (Rojo)
08	⏻ (Encendido)	7C	SMART
09	MUTE 	8E	▶▶
0B	INPUT 	8F	◀◀
0C	PORTAL	95	ENERGY SAVING 
0F	TV	AA	INFO 
10 - 19	Tecla Número 0 - 9	AB	GUIDE
1A	Q.VIEW	AF	LIVE ZOOM  *
28	↶ (Atrás)	B0	▶
39	CAPTION	B1	■
40	^	B5	APP
41	v	BA	
43	SETTINGS	BB	
44	OK 	0E	TIMER

- El código de tecla 4C (0 x 4C) está disponible en los modelos ATSC/ISDB que utilizan un canal mayor/menor. (Para Corea del Sur, Japón, Norteamérica, Latinoamérica, excepto para modelos de Colombia)

\* Esta función no está disponible en todos los modelos.

ESPAÑOL

Código (Hexa)	Función	Código (Hexa)	Función
08	 (ENCENDIDO)	43	 (CONFIGURACIONES)
0B	 (ENTRADA)	0E	TIMER
78	 (BÚSQUEDA)	40	
39		07	
7E	SIMPLINK	44	 (OK)
79		06	
11 - 19	<b>1 ~ 9</b>	41	
10	<b>0, QUICK ACCESS</b>	28	 (ATRÁS)
4C	<b>— (GUIÓN)</b>	5B	 (SALIR)
1A	FLASH BACK	53	 LIST
02	 +	E8	ALARM
03	 -	B1	
09	 (SILENCIO)	8F	
7C	SMART	B0	
0F		BA	
00	 ^	8E	
01	 v	72	
AB	GUIDE	71	
0C	PORTAL	63	
AA	INFO	61	

• El código de tecla 4C (0 x 4C) está disponible en los modelos ATSC/ISDB que utilizan un canal mayor/menor. (Para Corea del Sur, Japón, Norteamérica, Latinoamérica, excepto para modelos de Colombia)

# Configuración de control del dispositivo externo

## Configuración de RS-232C

(Según el modelo)

- La imagen puede ser diferente a la de su televisor. Acople el conector de entrada RS-232C (puerto serie) a un dispositivo de control externo (como una computadora o un sistema de control A/V) para controlar externamente las funciones del producto. Conecte el puerto serie del dispositivo de control al conector de RS-232C en el panel posterior del producto.

- Los cables de conexión RS-232C no se suministran con el producto.

► Tipo A

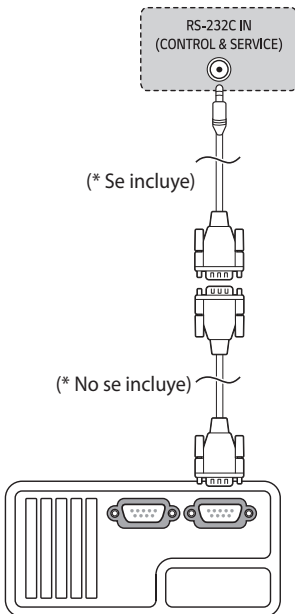

► Tipo B

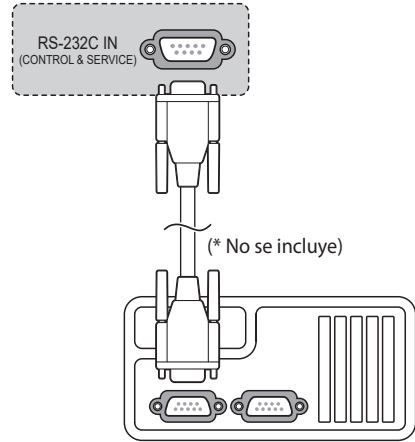

## Tipo de conector: D-Sub 9pin macho

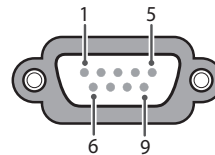

Núm.	Nombre del PIN
1	3,5 V
2	RXD (Recepción de datos)
3	TXD (Transmisión de datos)
4	Salida de IR del TV
5	GND
6	Sin conexión
7	Sin conexión (5 voltios disponible en algunos modelos)
8	Sin conexión
9	Sin conexión (12 voltios disponible en algunos modelos)

## Configuraciones de RS-232C

### Configuraciones de 7 cables (Estándar cable RS-232C)

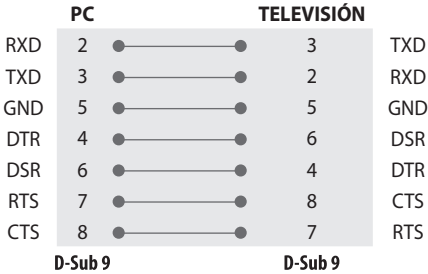

### Configuraciones de 3 cables (No estándar)

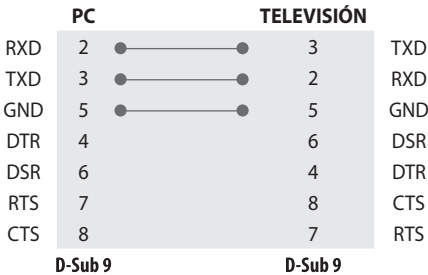

## Parámetros de comunicación

- Velocidad en baudios : 9 600 b/s (UART)
- Longitud de datos : 8 bits
- Paridad : Ninguna
- Bit de parada : 1 bit
- Código de comunicación : Código ASCII
- Use un cable cruzado (reversa).

## Establecer ID

Para establecer el número de ID, consulte "Asignación de datos reales".

El rango de ajuste es de 1 a 100.



- Algunos modelos admiten [Establecer ID] hasta 1000.

## Lista de referencia de comandos

\* (Según el modelo)

	COMANDO1	COMANDO2	DATOS (Hexadecimal)
<b>1 Encendido</b>	k	a	00 a 01
<b>2 [Relación de Aspecto]</b>	k	c	(página 31)
<b>3 Silencio de pantalla</b>	k	d	(página 31)
<b>4 Silenciador de volumen</b>	k	e	00 a 01
<b>5 Control de volumen</b>	k	f	00 a 64
<b>6 [Contraste]</b>	k	g	00 a 64
<b>7 [Brillo]</b>	k	h	00 a 64
<b>8 [Color]</b>	k	i	00 a 64
<b>9 [Tinte]</b>	k	j	00 a 64
<b>10 [Nitidez]</b>	k	k	00 a 32
<b>11 Seleccionar OSD</b>	k	l	00 a 01
<b>12 Modo de bloqueo de control remoto</b>	k	m	00 a 01
<b>13 [Balance]</b>	k	t	00 a 64
<b>14 [Temperatura de color]</b>	x	u	00 a 64
<b>15 Ahorro de energía</b>	j	q	(página 33)
<b>16 Configuración automática</b>	j	u	01
<b>17 [Ecuilizador]</b>	j	v	(página 33)
<b>18 Comando de sintonización</b>	m	a	(página 34)
<b>19 Canal [Saltar]/[Agregar]</b>	m	b	00 a 01
<b>20 Tecla</b>	m	c	Códigos de tecla
<b>21 Controlar [Luz de Fondo]</b>	m	g	00 a 64
<b>22 Selección de entrada</b>	x	b	(página 35)
<b>23 Bloqueo y desbloqueo de canales</b>	m	d	(página 35)
<b>24 Modo de fallo</b>	m	i	(página 36)
<b>25 Selección de entrada de fallo</b>	m	j	(página 36)
<b>26 Reproducción de contenido multimedia del almacenamiento interno</b>	s	n, a8	(página 36)

- Durante la reproducción de medios, todos los comandos excepto Encendido (ka) y la Tecla (mc) no se ejecutan y se tratan como NG. Con el cable RS-232C, la TV puede comunicar el "comando ka" en estado encendido o apagado. Pero, con el cable convertidor de USB a serie, el comando funciona solo si el televisor está encendido.

# Protocolo de Transmisión/Recepción

\* (Según el modelo)

## Transmisión

**(Comando1)(Comando2)( )(Establecer ID)( )(Dato)(Cr)**

(Comando 1): Primer comando para controlar la TV. (j, k, m o x)

(Comando 2): Segundo comando para controlar la TV.

((Establecer ID)): Puede ajustar el Establecer ID para elegir el número de ID del monitor que desea en el menú de opciones. El rango de ajuste es de 1 a 99. Si selecciona el Establecer ID en "0", se controla cada conjunto conectado. El Establecer ID se indica como decimal (1 a 99) en el menú y como hexadecimal (0 x 0 a 0 x 63) en el protocolo de transmisión/recepción.

((Dato)): Para transmitir los datos de comando. Transmite datos "FF" para leer el estado del comando.

(Cr): Retorno de carro: código ASCII '0 x 0D'

( ): Espacio: código ASCII '0 x 20'



- Algunos modelos admiten [Establecer ID] hasta 1000 (hexadecimal 0 x 3E8).

## Reconocimiento de aceptación

**(Comando2)( )(Establecer ID)( )(OK)(Dato)(x)**

\* El televisor transmite mensajes de ACK (reconocimiento) sobre la base de este formato cuando recibe datos normales. En este momento, si los datos se encuentran en modo de lectura, indica los datos de estado actuales. Si los datos se encuentran en modo de escritura, devuelve los datos de la PC.

## Reconocimiento de error

**(Comando2)( )(Establecer ID)( )(NG)(Dato)(x)**

\* El conjunto transmite mensajes de ACK (reconocimiento) sobre la base de este formato cuando recibe datos anormales de funciones no viables o errores de comunicación.

Datos 00: Código ilegal

## 1 Encendido (Comando: k a)

- ▶ Para controlar el Encendido/Apagado del dispositivo.

### Transmisión

(k)(a)( )([Establecer ID])( )([Dato])(Cr)

[Dato] 00: [Apagado]

[Dato] 01: [Encendido]

### Confirmación

(a)( )([Establecer ID])( )([OK/NG])([Dato])(x)

- ▶ Para mostrar que la TV está encendida o apagada

### Transmisión

(k)(a)( )([Establecer ID])( )(FF)(Cr)

### Confirmación

(a)( )([Establecer ID])( )([OK/NG])([Dato])(x)

- \* De igual manera, si otras funciones transmiten datos "0 x FF" de acuerdo con este formato, la retroalimentación de datos de reconocimiento presenta el estado de cada función.
- \* En la pantalla pueden aparecer los mensajes Reconocimiento de aceptación, Reconocimiento de error y otros cuando la TV está encendida.

## 2 [Relación de Aspecto] (Comando: k c) (Tamaño de la imagen principal)

- ▶ Para ajustar el formato de la pantalla. (Formato de la imagen principal) También puede ajustar el formato de pantalla mediante los ajustes de imagen.

### Transmisión

(k)(c)( )([Establecer ID])( )([Dato])(Cr)

[Dato] 01: [4:3] (Pantalla normal - [Original] desactivada)

[Dato] 02: [16:9] (Pantalla amplia - [Original] desactivada)

[Dato] 06: [Por Programa] ([Original] desactivada)

[Dato] 09: [Original]

- \* Verifique que el modelo no sea compatible tanto con el modo Zoom vertical como con el modo Zoom en todas las direcciones.

### Confirmación

(c)( )([Establecer ID])( )([OK/NG])([Dato])(x)

- \* Usando la entrada de PC, seleccione la relación de aspecto de la pantalla de [16:9] o [4:3].
- \* [Original] está disponible en el modo DTV/HDMI (1 080i 50 Hz / 60 Hz, 720p 50 Hz / 60 Hz, 1 080p 24 Hz / 30 Hz / 50 Hz / 60 Hz) o Componente (720p, 1 080i, 1 080p).
- \* El modo Ancho total solo es compatible con Digital, Analógica y AV.

## 3 Silencio de pantalla (Comando: k d)

- ▶ Para seleccionar el silenciador de la pantalla en Encendido o Apagado.

### Transmisión

(k)(d)( )([Establecer ID])( )([Dato])(Cr)

[Dato] 00: Silenciador de pantalla apagado (imagen encendida)/Silenciador de video apagado

[Dato] 01: Silenciador de pantalla encendido (imagen apagada)

[Dato] 10: Silenciador de video encendido

### Confirmación

(d)( )([Establecer ID])( )([OK/NG])([Dato])(x)

- \* Solamente en el caso del Silenciador de video encendido, la TV mostrará la visualización en pantalla (OSD). Pero si está encendido el Silenciador de pantalla, el televisor no mostrará dicha visualización (OSD).

## 4 Silenciador de volumen (Comando: k e)

- ▶ Para seleccionar el silenciador de volumen en Encendido o Apagado. También es posible ajustar el silenciador a través del botón silencio del control remoto.

### Transmisión

(k)(e)( )([Establecer ID])( )([Dato])(Cr)

[Dato] 00: Silenciador de volumen encendido (Volumen apagado)

[Dato] 01: Silenciador de volumen apagado (Volumen encendido)

### Confirmación

(e)( )([Establecer ID])( )([OK/NG])([Dato])(x)

## 5 Control de volumen (Comando: k f)

- ▶ Para ajustar el volumen. También puede ajustar el volumen con los botones de volumen en el control remoto.

### Transmisión

(k)(f)( )([Establecer ID])( )([Dato])(Cr)

[Dato] Mín.: 00 a Máx.: 64

- \* Consulte "Asignación de datos reales".

### Confirmación

(f)( )([Establecer ID])( )([OK/NG])([Dato])(x)

**6 [Contraste]** (Comando: k g)

- ▶ Para ajustar el contraste de la pantalla. También puede ajustar el contraste en los ajustes de imagen.

**Transmisión**

(k)(g)( )([Establecer ID])( )([Dato])(Cr)

[Dato] Mín.: 00 a Máx.: 64

\* Consulte "Asignación de datos reales".

**Confirmación**

(g)( )([Establecer ID])( )(OK/NG)([Dato])(x)

**7 [Brillo]** (Comando: k h)

- ▶ Para ajustar el brillo de la pantalla. También puede ajustar el brillo en los ajustes de imagen.

**Transmisión**

(k)(h)( )([Establecer ID])( )([Dato])(Cr)

[Dato] Mín.: 00 a Máx.: 64

\* Consulte "Asignación de datos reales".

**Confirmación**

(h)( )([Establecer ID])( )(OK/NG)([Dato])(x)

**8 [Color]** (Comando: k i)

- ▶ Para ajustar el color de la pantalla. También puede ajustar el color en los ajustes de imagen.

**Transmisión**

(k)(i)( )([Establecer ID])( )([Dato])(Cr)

[Dato] Mín.: 00 a Máx.: 64

\* Consulte "Asignación de datos reales".

**Confirmación**

(i)( )([Establecer ID])( )(OK/NG)([Dato])(x)

**9 [Tinte]** (Comando: k j)

- ▶ Para ajustar el tinte de la pantalla. También puede ajustar el color en los ajustes de imagen.

**Transmisión**

(k)(j)( )([Establecer ID])( )([Dato])(Cr)

[Dato] Rojo: 00 a Verde: 64

\* Consulte "Asignación de datos reales".

**Confirmación**

(j)( )([Establecer ID])( )(OK/NG)([Dato])(x)

**10 [Nitidez]** (Comando: k k)

- ▶ Para ajustar la nitidez de la pantalla. También puede ajustar la nitidez en los ajustes de imagen.

**Transmisión**

(k)(k)( )([Establecer ID])( )([Dato])(Cr)

[Dato] Mín.: 00 a Máx.: 32

\* Consulte "Asignación de datos reales".

**Confirmación**

(k)( )([Establecer ID])( )(OK/NG)([Dato])(x)

**11 Seleccionar OSD** (Comando: k l)

- ▶ Para seleccionar el encendido o apagado del modo de visualización en pantalla (OSD) durante el control remoto.

**Transmisión**

(k)(l)( )([Establecer ID])( )([Dato])(Cr)

[Dato] 00: [Apagado]

[Dato] 01: [Encendido]

**Confirmación**

(l)( )([Establecer ID])( )(OK/NG)([Dato])(x)

**12 Modo de bloqueo de control remoto**

(Comando: k m)

- ▶ Para bloquear el control remoto y los controles del panel frontal del televisor.

**Transmisión**

(k)(m)( )([Establecer ID])( )([Dato])(Cr)

[Dato] 00: [Apagado]

[Dato] 01: [Encendido]

**Confirmación**

(m)( )([Establecer ID])( )(OK/NG)([Dato])(x)

\* Si no está utilizando el control remoto, use este modo. Cuando la potencia principal se enciende y apaga, se activa el bloqueo del control externo.

\* En modo de espera, si está activado el bloqueo de teclas, la TV no se encenderá al presionar la tecla de encendido de IR o la tecla local.

### 13 [Balance] (Comando: k t)

- ▶ Para ajustar el balance. También puede ajustar el balance en los ajustes de audio.

#### Transmisión

(k)(t)( )([Establecer ID])( )([Dato])(Cr)

[Dato] Mín.: 00 a Máx.: 64

\* Consulte "Asignación de datos reales".

#### Confirmación

(t)( )([Establecer ID])( )([OK/NG])([Dato])(x)

### 14 [Temperatura de color] (Comando: x u)

- ▶ Para ajustar la temperatura de color. También puede ajustar la temperatura de color en los ajustes de imagen.

#### Transmisión

(x)(u)( )([Establecer ID])( )([Dato])(Cr)

[Dato] I: 00 a R: 64

\* Consulte "Asignación de datos reales".

#### Confirmación

(u)( )([Establecer ID])( )([OK/NG])([Dato])(x)

### 15 Ahorro de energía (Comando: j q)

- ▶ Para reducir el consumo de energía de la TV. También puede ajustar el ahorro de energía en el menú de imagen.

#### Transmisión

(j)(q)( )([Establecer ID])( )([Dato])(Cr)

Función de ahorro de energía				Nivel				Descripción	
7	6	5	4	3	2	1	0		
0	0	0	0	Bajo consumo	0	0	0	0	Apagado
0	0	0	0	Bajo consumo	0	0	0	1	Mínimo
0	0	0	0	Bajo consumo	0	0	1	0	Medio
0	0	0	0	Bajo consumo	0	0	1	1	Máximo
0	0	0	0	Bajo consumo	0	1	0	0	Automático

- ▶ [Automático] está disponible en TV compatibles con "Sensor inteligente".

#### Confirmación

(q)( )([Establecer ID])( )([OK/NG])([Dato])(x)

### 16 Configuración automática (Comando: j u)

(Solo modelos compatibles con RGB)

- ▶ Para ajustar la ubicación de la imagen y reducir su temblor de manera automática. Funciona solo en modo RGB (PC).

#### Transmisión

(j)(u)( )([Establecer ID])( )([Dato])(Cr)

[Dato] 01: Para ajustar

#### Confirmación

(u)( )([Establecer ID])( )([OK/NG])([Dato])(x)

### 17 [Ecuilizador] (Comando: j v)

- ▶ Para ajustar ecualizador.

#### Transmisión

(j)(v)( )([Establecer ID])( )([Dato])(Cr)

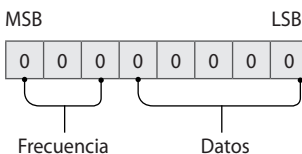

7	6	5	Frecuencia	4	3	2	1	0	Paso
0	0	0	1.º banda	0	0	0	0	0	0 (decimal)
0	0	1	2.º banda	0	0	0	0	1	1 (decimal)
0	1	0	3.º banda	...	...	...	...	...	...
0	1	1	4.º banda	1	0	0	1	1	19 (decimal)
1	0	0	5.º banda	1	0	1	0	0	20 (decimal)

#### Confirmación

(v)( )([Establecer ID])( )([OK/NG])([Dato])(x)

### 18 Comando de sintonización (Comando: m a)

- Seleccione el canal de los siguientes números físicos.

#### Transmisión

(m)(a)( )([Establecer ID])( )([Dato] 00)( )([Dato] 01)( )([Dato] 02)(Cr)

[Dato] 00: Datos de canales

[Dato] 00: Datos de canal de bytes altos

[Dato] 01: Datos de canal de bytes bajos

- ejemplo. N.º 47 → 00 2F (2FH)

N.º 394 → 01 8A (18AH),

DTV N.º 0 → No importa

[Dato] 02: (Antena)

0 x 00: Analógico Principal

0 x 10: DTV Principal

0 x 20: Radio

(Cable)

0 x 80: Analógico Principal

0 x 90: DTV Principal

0 x A0: Radio

(Satélite)

0 x 40: DTV Principal

0 x 50: Radio Principal

Rango de datos de canal

Mín.: 00 Máx.: 270F (0 a 9999)

#### Confirmación

(a)( )([Establecer ID])( ) (OK/NG)([Dato])(x)

### 19 Canal [Saltar]/[Agregar] (Comando: m b)

- Para determinar si omitir o no el canal actual.

#### Transmisión

(m)(b)( )([Establecer ID])( )([Dato])(Cr)

[Dato] 00: Saltar

[Dato] 01: Agregar

#### Confirmación

(b)( )([Establecer ID])( ) (OK/NG)([Dato])(x)

### 20 Tecla (Comando: m c)

- Para enviar el código de tecla del control remoto IR.

#### Transmisión

(m)(c)( )([Establecer ID])( )([Dato])(Cr)

Datos: Códigos de tecla - 25

#### Confirmación

(c)( )([Establecer ID])( ) (OK/NG)([Dato])(x)

### 21 Controlar [Luz de Fondo] (Comando: m g)

- Para controlar luz de pantalla.

#### Transmisión

(m)(g)( )([Establecer ID])( )([Dato])(Cr)

Datos Mín.: 00 a Máx.: 64

#### Confirmación

(g)( )([Establecer ID])( ) (OK/NG)([Dato])(x)

## 22 Selección de entrada (Comando: x b)

(Entrada de la imagen principal)

- Para seleccionar la fuente de entrada para la imagen principal.

### Transmisión

(x)(b)( )((Establecer ID))( )([Dato])(Cr)

[Dato] Estructura

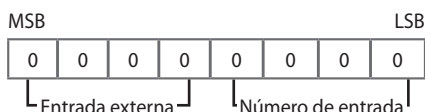

Entrada externa				Datos
0	0	0	0	DTV
0	0	0	1	Análogica
0	0	1	0	AV
0	1	0	0	Componente
0	1	1	0	RGB
0	1	1	1	HDMI
1	0	0	0	
1	0	0	1	
1	0	1	0	

Número de entrada				Datos
0	0	0	0	Input1
0	0	0	1	Input2
0	0	1	0	Input3
0	0	1	1	Input4

### Confirmación

(b)( )((Establecer ID))( )((OK/NG))([Dato])(x)

## 23 Bloqueo y desbloqueo de canales

(Comando: m d)

- Este comando puede funcionar de un modo diferente según el modelo y de la señal.

- Para los modelos de Corea del Sur, América del Norte, América Latina, excepto Colombia.

### Transmisión

(m)(d)( )((Establecer ID))( )([Dato] 00)( )([Dato] 01)( )([Dato] 02)([Dato] 03)([Dato] 04)(Cr)

- ([Dato] 00): Número de canal físico
- ([Dato] 01)([Dato] 02): Número de canal mayor
  - ([Dato] 01): Datos de canal de bytes altos
  - ([Dato] 02): Datos de canal de bytes bajos
- 00 00 ~ 27 0F (decimal: 0 ~ 9999)
- ([Dato] 03)([Dato] 04): Número de canal menor
  - ([Dato] 03): Datos de canal de bytes altos
  - ([Dato] 04): Datos de canal de bytes bajos
- ([Dato] 05): Fuente de entrada
  - 02: TV terrestre (DTV)
  - 06: TV por cable (CADTV)
  - 0b: DTV Plus por cable
- ([Dato] 06): bloquear(01)/desbloquear(00)

### Confirmación

(d)( )((Establecer ID))( )((OK/NG))([Dato] 00)([Dato] 01)([Dato] 02)([Dato] 03)([Dato] 04)(x)

- \* Ejemplos de comandos para bloquear y desbloquear

Bloquear y desbloquear el canal 18-2 de DTV por cable (DVB-T)

((Establecer ID)) = Todo = 01

([Dato] 00) = Número de canal físico 18 = 12(HEX)

([Dato] 01) y ([Dato] 02) = El número de canal mayor es 18 = 00 12

([Dato] 03) y ([Dato] 04) = El número de canal mayor es 2 = 00 02

([Dato] 05) = DTV por cable = 06

([Dato] 06) = bloquear(01)/desbloquear(00)

Resultado:

md 01 12 00 12 00 02 06 (01/00)

## 24 Modo de fallo (Comando: m i)

- ▶ Selecciona el Modo de fallo.

### Transmisión

(m)(i)( )([Establecer ID])( )([Dato])(Cr)

[Dato] 00: Apagado

[Dato] 01: Automático

[Dato] 02: Manual

### Confirmación

(i)( )([Establecer ID])( )(OK/NG)([Dato])(x)

## 25 Selección de entrada de fallo (Comando: m j)

- ▶ Selecciona una fuente de entrada para el fallo.  
(Esta función solo está disponible cuando Fallo está configurado como Personalizado.)

### Transmisión

(m)(j)( )([Establecer ID])( )([Dato]1)( )([Dato]2)( )

([Dato]3)( )([Dato]4)...([Dato]N)(Cr)

[Dato] 1-N (prioridad de entrada 1-N)

[Dato] 20: AV1

[Dato] 21: AV2

[Dato] 22: AV3

[Dato] 90: HDMI1

[Dato] 91: HDMI2

[Dato] 92: HDMI3

[Dato] 93: HDMI4

### Confirmación

(j)( )([Establecer ID])( )(OK/NG)([Dato]1)([Dato]2)

([Dato]3)([Dato]4)...([Dato]N)(x)

\* Es posible que algunas señales de entrada no estén disponibles para todos los modelos.

\* El número de dato (N) puede variar según el modelo. (El número del dato depende de la cantidad de señales de entrada admitidas).

## 26 Reproducción de contenido multimedia del almacenamiento interno (Comando: s n, a8)

- ▶ Reproduce el contenido almacenado en la memoria interna.
- ▶ Este comando puede funcionar de un modo diferente según el modelo y de la señal.

### Transmisión

(s)(n)( )([Establecer ID])( )(a)(8)( )([Dato])(Cr)

[Dato] 01: se reproduce el contenido multimedia

### Reconocimiento de aceptación

(n)( )([Establecer ID])( )(OK/NG)(a)(8)( )([Dato])(x)

#### \* Asignación de datos reales

00:	Paso 0
:	
A:	Paso 10 (Establecer ID 10)
:	
F:	Paso 15 (Establecer ID 15)
10:	Paso 16 (Establecer ID 16)
:	
64:	Paso 100
:	
6E:	Paso 110
:	
73:	Paso 115
74:	Paso 116
:	
CF:	Paso 199
:	
FE:	Paso 254
FF:	Paso 255

# Guía de uso de salida infrarroja

## Formato de datos apropiado/no recomendado para el controlador remoto

Elemento	Código de formato de datos	Nota
Formato de datos apropiado	NEC, formato de código de repetición completa Toshiba	Único: Habilitar Repetición: Habilitar
	Formato de código RC5, RC6 de Philips	
	Formato de código Zenith	
Formato de datos no recomendado	Formato de código RCA, Matsushita	Único: Habilitar Repetición: Deshabilitar
	Sony 12/15/20 bits, formato de código de Mitsubishi	
	Sharp, JVC, R-step, Philips RCMM, RECS-80, formato de código XMP	Único: Deshabilitar Repetición: Deshabilitar

## Especificaciones del receptor de infrarrojos

Frecuencia de transmisión	37,9 kHz
Longitud de onda máxima	940 nm
Longitud de ráfaga mínima	Mín. de 300 us
Tiempo de separación mínimo requerido	Mín. de 350 us
Longitud de palabra de datos	Máx. de 100 ms
Tiempo de separación mínimo en el flujo de datos requerido	Mín. de 50 ms

Parámetro	Símbolos	Condiciones	Mín.	Tipo	Máx.	Unidad
Ancho de pulso de salida de alto nivel	$T_{wh}$	Onda de ráfaga = 600 $\mu$ s Período = 1,2 ms	400	-	800	$\mu$ s
Ancho de pulso de salida de bajo nivel	$T_{wl}$		400	-	800	$\mu$ s



Si no usa el controlador remoto con los formatos de datos recomendados, se suprimirán automáticamente las señales de salida de infrarrojos en el receptor de infrarrojos. En este caso, LG no garantiza el funcionamiento apropiado del sistema infrarrojo. Utilice los siguientes dos métodos para comprobar que todo esté en orden.

- Utilice el controlador remoto con los formatos de datos adecuados.
- Utilice el receptor de llave de IR del decodificador.

## Software de código abierto

Para obtener el código fuente bajo GPL, LGPL, MPL y otras licencias de código abierto que contiene este producto, visite <https://opensource.lge.com>. Además del código fuente, se pueden descargar los términos de la licencia, las anulaciones de la garantía y los avisos de derechos de autor.

LG Electronics también le proporcionará el código abierto en un CD-ROM por un costo que cubra los gastos de dicha distribución (como el costo del medio, del envío y de la manipulación) una vez realizado el pedido por correo electrónico a la dirección [opensource@lge.com](mailto:opensource@lge.com). Esta oferta es válida solo durante un período de tres años después de que se envíe el último cargamento de este producto. Esta oferta es válida para todo aquel que reciba esta información.

## Descargar información de Software

- Manual y Software SuperSign
  - Por favor visite el sitio web de LG Electronics (<http://partner.lge.com>) y descargue la última versión de software para su modelo.

## Licencias

Las licencias admitidas pueden variar según el modelo. Para obtener más información sobre las licencias, visite [www.lg.com](http://www.lg.com).

Fabricado con la autorización de Dolby Laboratories. Dolby, Dolby Vision, Dolby Audio, Dolby Atmos y el símbolo de doble D son marcas comerciales de Dolby Laboratories.

**HDMI™**  
HIGH-DEFINITION MULTIMEDIA INTERFACE

Los términos HDMI y HDMI High-Definition Multimedia Interface, y el logotipo de HDMI son marcas comerciales o marcas comerciales registradas de HDMI Licensing Administrator, Inc. en los Estados Unidos y otros países.



(Según el modelo)

**HEVC Advance™**  
Covered by patents at [patentlist.accessadvance.com](http://patentlist.accessadvance.com)

La marca denominativa y los logotipos de Bluetooth® son marcas comerciales registradas propiedad de Bluetooth SIG, Inc. y cualquier uso de dichas marcas por parte de LG Electronics Inc. se efectúa bajo licencia. Otras marcas y nombres comerciales pertenecen a sus respectivos propietarios.

# Regulación







## ¡ADVERTENCIA! (RIESGO DE ESTABILIDAD)

Se puede caer y provocar lesiones graves o la muerte. Puede evitar muchas lesiones, especialmente en niños, con tan solo tomar simples precauciones, como:

- SIEMPRE se deben usar los gabinetes, los soportes o los métodos de montaje que recomienda el fabricante de la televisión.
- SIEMPRE se debe apoyar la televisión sobre muebles que soporten su peso.
- SIEMPRE se debe asegurar que la televisión no sobresalga del borde del mueble que la sostiene.
- SIEMPRE se debe enseñar a los niños acerca de los peligros de escalar el mueble para alcanzar la televisión o los controles.
- SIEMPRE se deben acomodar las cuerdas y los cables conectados al televisor, de forma que no se pueda tropezar con ellos, jalarlos o agarrarlos.
- NUNCA se debe colocar una televisión en un lugar inestable.
- NUNCA se debe colocar la televisión sobre un mueble alto (por ejemplo, despensas o estantes) sin anclar tanto el televisor como el mueble a un soporte adecuado.
- NUNCA se deben colocar telas u otros materiales entre la televisión y el mueble que la sostiene.
- NUNCA se deben colocar elementos, como juguetes o controles remotos, sobre la televisión o el mueble que la sostiene, ya que puedan incitar a los niños a escalar el mueble.

Si se va a conservar y a reubicar la televisión existente, se deben tener en cuenta las mismas consideraciones anteriores.

# Símbolos

	Se refiere a la corriente alterna (ca).
	Se refiere a la corriente continua (cc).
	Se refiere a los equipos clase II.
	Se refiere al modo de espera.
	Se refiere a "ENCENDIDO" (alimentación).
	Se refiere a voltaje peligroso.



Los números de modelo y de serie del producto se encuentran ubicados en su parte posterior.

Regístrelos en el siguiente espacio por si alguna vez necesita recurrir al servicio técnico.

MODELO \_\_\_\_\_

N.º DE SERIE \_\_\_\_\_