



# MANUAL DEL PROPIETARIO

# SECADORA

---



Antes de empezar la instalación, lea con atención estas instrucciones. Con ello, la instalación le resultará más sencilla y se asegurará de que el aparato quede instalado de forma correcta y segura. Guarde estas instrucciones cerca del aparato después de la instalación para poder consultarlas en el futuro.

**ESPAÑOL**

RH80T2AP6RM



52407017  
Rev.00\_060922

[www.lg.com](http://www.lg.com)

Copyright © 2022 LG Electronics Inc. Todos los derechos reservados

# ÍNDICE

Este manual puede contener imágenes o contenido diferente del modelo que haya adquirido.

Este manual está sujeto a revisión por parte del fabricante.

## INSTRUCCIONES DE SEGURIDAD

LEA TODAS LAS INSTRUCCIONES ANTES DE SU USO .....	3
ADVERTENCIA .....	3
CUIDADO DEL MEDIOAMBIENTE .....	10

## INSTALACIÓN

Piezas y especificaciones.....	11
Requisitos de la ubicación de instalación .....	13
Nivelación del electrodoméstico .....	14
Instrucciones de apilado .....	14
Conexión del tubo de desagüe .....	15

## FUNCIONAMIENTO

Resumen de funcionamiento .....	16
Preparación de la ropa .....	17
Panel de control .....	19
Tabla de programas.....	21
Opciones y funciones extra .....	26

## MANTENIMIENTO

Limpieza después de cada secado.....	28
Limpieza periódica del electrodoméstico .....	30

## SOLUCIÓN DE PROBLEMAS

Antes de llamar para obtener servicio técnico.....	32
--	----

## APÉNDICE

Ficha del producto .....	37
--------------------------	----

# INSTRUCCIONES DE SEGURIDAD

## LEA TODAS LAS INSTRUCCIONES ANTES DE SU USO

Las siguientes instrucciones de seguridad tienen por objetivo evitar riesgos imprevistos o daños derivados de un funcionamiento poco seguro o incorrecto del electrodoméstico. Las instrucciones quedan separadas en 'ADVERTENCIA' y 'PRECAUCIÓN' según se describen a continuación.

### Mensajes de seguridad



Este símbolo se muestra para indicar cuestiones y acciones que pueden suponer riesgos. Lea con atención la parte señalada con este símbolo y siga las instrucciones a fin de evitar riesgos.



#### **ADVERTENCIA**

Indica que, de no seguirse las instrucciones, pueden producirse lesiones graves o la muerte.



#### **PRECAUCIÓN**

Indica que, de no seguirse las instrucciones, pueden producirse lesiones menos graves o daños en el electrodoméstico.

## ADVERTENCIA



### **ADVERTENCIA**

Para reducir el riesgo de explosión, incendio, muerte, descarga eléctrica, lesiones o quemaduras a personas al utilizar este producto, siga instrucciones básicas de seguridad, entre las que se encuentran las siguientes.

### Seguridad técnica



#### **ADVERTENCIA - Para evitar un incendio Riesgo de incendio y materiales inflamables**

- En el armazón del electrodoméstico o en la estructura integrada, mantenga las aperturas para ventilación libres de obstrucciones. De lo contrario, podría producirse un incendio.
- Este electrodoméstico contiene R290, un refrigerante que es respetuoso con el medio ambiente pero inflamable. No dañe el circuito del refrigerante, mantenga alejadas del electrodoméstico las fuentes con llamas o con capacidad de ignición.
- Este electrodoméstico solo puede ser utilizado por niños a partir de 8 años de edad y personas con capacidades físicas, sensoriales o mentales disminuidas o sin experiencia o conocimientos si están sometidos a supervisión o si reciben instrucciones sobre el uso del electrodoméstico de forma segura y entienden los peligros que entraña. Los niños no deben jugar con el electrodoméstico. Los niños no pueden llevar a cabo operaciones de limpieza ni de mantenimiento sin supervisión.
- Los niños de menos de 3 años de edad deben mantenerse alejados del electrodoméstico, a menos que estén sometidos a supervisión continua.
- No seque prendas sin lavar en el electrodoméstico.
- Los suavizantes, o productos similares, deberían usarse según se especifique en las instrucciones del suavizante.
- Saque de los bolsillos todos los objetos que puedan contener, como encendedores o cerillas.
- No detenga nunca el electrodoméstico antes de que termine el ciclo de secado, a menos que saque y sacuda rápidamente todas las prendas para que se disipe el calor.
- Este electrodoméstico no debe utilizarse si se han empleado productos químicos industriales para la limpieza.

- Las prendas que se hayan manchado con sustancias tales como aceite para cocinar, aceite vegetal, acetona, alcohol, petróleo, queroseno, quitamanchas, aguarrás, ceras y productos para quitar ceras deben lavarse en agua caliente con una cantidad extra de detergente antes de secarse en el electrodoméstico.
- No beba el agua condensada. De lo contrario, podrían producirse infecciones alimentarias.
- Si el cable de alimentación resulta dañado, debe ser sustituido por el fabricante, sus técnicos de mantenimiento o una persona con cualificación similar, para evitar peligros.
- El filtro de pelusas debe ser limpiado con frecuencia.
- No debe permitir que se acumulen pelusas alrededor del electrodoméstico.
- No pulverice detergente de limpieza en seco directamente sobre el electrodoméstico ni utilice el electrodoméstico para secar ropa impregnada de detergente de limpieza en seco.
- No seque ropa con manchas de sustancias que contengan aceite. Las manchas de sustancias que contienen aceite (incluidos los aceites de cocina) incrustadas en la ropa no podrán eliminarse por completo ni siquiera después de lavarlas con agua.
- El electrodoméstico no deberá recibir alimentación a través de dispositivos de conmutación externos, como por ejemplo un temporizador, ni deberá conectarse a circuitos que se enciendan y apaguen de forma frecuente.
- Saque la ropa del electrodoméstico inmediatamente una vez finalizado el secado o si se desconecta la alimentación durante el proceso de secado. Si deja ropa seca desatendida en el electrodoméstico podrían producirse incendios. La ropa no sacada del electrodoméstico tras el proceso de secado podría producir incendios. Saque la ropa inmediatamente tras el secado y, a continuación, cuélguela o déjela sobre una superficie plana para que se enfríe.
- Este electrodoméstico está destinado solo para su uso doméstico.

### Capacidad máxima

- La capacidad máxima en algunos ciclos para el lavado de ropa a secar es de **8 kg (Secado)**.
- La capacidad máxima recomendada para cada programa de secado podría variar. Para obtener buenos resultados de secado, por favor, consulte la **Tabla de programas** en el capítulo **FUNCIONAMIENTO** para obtener más detalles.

### Instalación

- Asegúrese de instalar correctamente el electrodoméstico, conectarlo a tierra y ajustarlo con la ayuda de personal de servicio cualificado según las instrucciones de instalación.
- No trate nunca de hacer funcionar el electrodoméstico si está dañado, averiado o parcialmente desmontado, si le faltan piezas o si tiene piezas rotas, lo que incluye daños en el cable o el enchufe.
- Este aparato sólo debe ser transportado por dos o más personas que sostengan el aparato de forma segura.
- No instale el aparato en un lugar húmedo y polvoriento. No instale ni guarde el aparato en cualquier área al aire libre, o cualquier área que esté sujeta a condiciones climatológicas tales como la luz directa del sol, el viento o la lluvia o temperaturas bajo cero.
- Apriete el tubo de desagüe para evitar que se separe.
- Si el cable de alimentación está dañado o el hueco de la toma de corriente está suelto, no utilice el cable de alimentación y póngase en contacto con un centro de servicio autorizado.
- No enchufe múltiples tomas de corriente, un cable de alimentación o el adaptador de extensión con este aparato.
- Las prendas tales como caucho poroso (espuma de látex), gorros de ducha, textiles impermeables, prendas con refuerzo de goma y prendas o cojines con almohadillas de caucho poroso no deben secarse en este electrodoméstico.
- Este aparato no se debe instalar detrás de una puerta con llave, una puerta corredera o una puerta con una bisagra en el lado opuesto al

del aparato, de tal manera que una apertura total de la puerta del aparato quede restringida.

- Este electrodoméstico debe llevar conexión a tierra. En caso de avería o cortocircuito, la conexión a tierra reducirá el riesgo de descarga eléctrica, al proporcionar una vía de menor resistencia para la corriente eléctrica.
- Este aparato está equipado con un cable que tiene un conductor de conexión a tierra y un enchufe de corriente a tierra. El cable de alimentación debe estar conectado a una toma de corriente apropiado que esté instalado y conectado a tierra de acuerdo con todos los códigos y ordenanzas locales.
- Una conexión incorrecta del conductor a tierra del equipo puede causar riesgos de descarga eléctrica. Consulte a un electricista o técnico de servicio cualificados si tiene dudas acerca de si el aparato está correctamente conectado a tierra.
- No modifique el enchufe suministrado con el aparato. Si no cabe en la toma, pida a un electricista cualificado que le instale una toma adecuada.

## Funcionamiento

- No intente separar ningún panel ni desmontar el aparato. No aplique ningún objeto afilado al panel de control con el fin de operar el aparato.
- No intente reparar o reemplazar ninguna parte del electrodoméstico usted mismo. Todas las reparaciones deben ser realizadas por personal de servicio cualificado a menos que se recomiende específicamente lo contrario en este manual de instrucciones. Utilice solo piezas de fábrica autorizadas.
- Mantenga la zona de debajo y alrededor del electrodoméstico libre de materiales combustibles, como pelusas, papel, trapos, productos químicos, etc.
- No introduzca animales vivos u otras mascotas en el electrodoméstico.

- No deje abierta la puerta de este electrodoméstico. Los niños pueden colgarse de la puerta o meterse dentro del electrodoméstico, lo que puede provocar daños o lesiones.
- No introduzca las manos en el electrodoméstico mientras esté funcionando. Espere a que el tambor se haya detenido por completo.
- No introduzca, lave ni seque prendas que se hayan limpiado, lavado, empapado o salpicado con sustancias combustibles o explosivas (como cera, aceite, pintura, gasolina, desengrasantes, disolventes para limpieza en seco, queroseno, aceite vegetal, aceite para cocinar, etc.). Un uso inadecuado puede provocar un incendio o explosión.
- En caso de inundación, desconecte el cable de alimentación y póngase en contacto con el centro de información al cliente de LG Electronics.
- No ejerza demasiada fuerza en la puerta del electrodoméstico, cuando esté abierta.
- No utilice gases inflamables ni sustancias inflamables (benceno, gasolina, diluyente, petróleo, alcohol, etc.) cerca del aparato.
- Si el tubo de desagüe o el tubo de entrada se congelan durante el invierno, descongélelo antes de utilizar el electrodoméstico.
- Guarde el detergente, suavizante y lejía fuera del alcance de los niños.
- No toque el enchufe de alimentación o los controles del aparato con las manos mojadas.
- No doble excesivamente el cable de alimentación ni coloque un objeto pesado sobre él.

### **Mantenimiento**

- Elimine cualquier resto de humedad o polvo del enchufe de alimentación antes de enchufarlo con seguridad a una toma de corriente.
- Desconecte el aparato de la fuente de alimentación antes de limpiar el aparato. Ajustar los controles en la posición OFF o posición de espera no desconecta al aparato de la fuente de alimentación.

- Nunca desenchufe el electrodoméstico tirando del cable de alimentación. Agarre siempre el enchufe firmemente y tire en línea recta desde la toma de corriente.
- No pulverice agua en el interior o en el exterior del aparato para limpiarlo.

## **Eliminación**

- Antes de eliminar un electrodoméstico viejo, desenchúfelo y corte el cable directamente por detrás del electrodoméstico para evitar un uso inadecuado.
- Elimine el material de embalaje (como vinilo y poliestireno extruido) de forma que los niños no tengan acceso a él. Los materiales de embalaje pueden causar asfixia.
- Retire la puerta antes de eliminar o desechar este aparato para evitar el peligro de que los niños o animales pequeños puedan quedar atrapados en el interior.

## CUIDADO DEL MEDIOAMBIENTE

### Símbolo para marcar AEE



- El símbolo del contenedor de basura tachado con un aspa indica que la recogida separada de aparatos eléctricos y electrónicos (AEE) debe realizarse de manera separada.
- Los productos eléctricos antiguos pueden contener sustancias peligrosas de modo que la correcta eliminación del antiguo aparato ayudará a evitar posibles consecuencias negativas para el medio ambiente y para la salud humana. El antiguo aparato puede contener piezas reutilizables que podrían utilizarse para reparar otros productos y otros materiales valiosos que pueden reciclarse para conservar los recursos limitados. Este producto contiene pilas y/o acumuladores. Siempre que no sea necesaria la intervención de un profesional cualificado para ello, y antes del depósito final del producto en las instalaciones de recogida selectiva, usted debe extraer las pilas y acumuladores de forma segura y separadamente para su adecuada gestión.
- Puede llevar el aparato a cualquiera de los centros autorizados para su recogida. Para obtener la información más actualizada para su país por favor visite [www.lg.com/global/recycling](http://www.lg.com/global/recycling)

### **Esta secadora contiene gases refrigerantes**

R290 (GWP: 3): 0,110 kg Herméticamente sellado.

# INSTALACIÓN

## Piezas y especificaciones

### NOTA

- El aspecto y las especificaciones pueden variar sin previo aviso para mejorar la calidad del electrodoméstico.

### Vista frontal



- 1 Placa superior
- 2 Panel de control
- 3 Puerta
- 4 Zócalo
- 5 Ranura de apertura del zócalo
- 6 Rejillas de ventilación
- 7 Patas ajustables
- 8 Tapa del zócalo
- 9 Placa tipo
- 10 Filtro de pelusas
- 11 Tapa del cajón

## 12 INSTALACIÓN

### Especificaciones

El asterisco(s) hace referencia a la variante de modelo y puede oscilar entre (0-9) o (A-Z).

Descripción	Valor
Modelo	RH80T2AP6RM
Fuente de alimentación	220 - 240 V~, 50 Hz
Peso del producto	48 kg
Temperatura permitida	Entre 5 y 35 °C

### Dimensiones(mm)

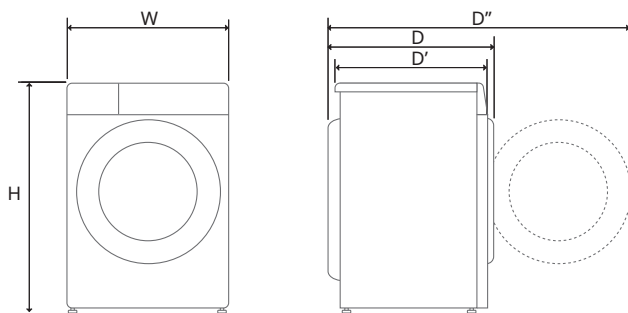

Índice	Dimensiones (mm)
W	600
H	850
D	610
D'	580
D''	1043

## Requisitos de la ubicación de instalación

Antes de instalar el electrodoméstico, compruebe la siguiente información para asegurarse de que el electrodoméstico está instalado en la ubicación correcta.

### Ubicación de instalación

#### ⚠ ADVERTENCIA

- No instale el electrodoméstico cerca de una fuente de calor. La parte trasera del electrodoméstico debe estar correctamente ventilada. Si no se siguen estas instrucciones podrían surgir problemas.
- El electrodoméstico no está diseñado para ser utilizado en el mar ni una instalación móvil como caravanas, aviones y etc.
- No instale el electrodoméstico como un electrodoméstico empotrado. No está diseñado para ser empotrado.

#### NOTA

- Para mejorar los resultados de secado, mantenga la parte trasera del electrodoméstico alejada de la pared.
- Asegúrese de que la ubicación donde el electrodoméstico vaya a ser instalado cuenta con unas condiciones mínimas de espacio libre.
- Instale el electrodoméstico sobre un suelo plano y sólido. La pendiente permisible bajo el electrodoméstico es de 1 grado.
- No trate jamás de corregir posibles irregularidades en el suelo con trozos de madera, cartón o materiales similares debajo del electrodoméstico.
- Instale el electrodoméstico en un lugar donde los técnicos de servicio puedan acceder fácilmente en caso de avería.
- No instale el electrodoméstico cerca de electrodomésticos de alta temperatura como refrigeradores, hornos o cocinas, etc. Esto podría provocar un bajo rendimiento de secado y retrasar la duración del programa. También

afecta negativamente al buen funcionamiento del compresor.

- No instale el electrodoméstico donde exista un riesgo de escarcha o polvo. Es posible que el electrodoméstico no funcione correctamente o sufra daños si se congela el agua condensada de la bomba y el tubo de desagüe.
- Con el electrodoméstico instalado, ajuste las cuatro patas usando la llave de ajuste a fin de garantizar que el electrodoméstico esté estable y que quede un espacio libre de aproximadamente 20 mm entre la parte superior del mismo y la inferior de cualquier encimera.

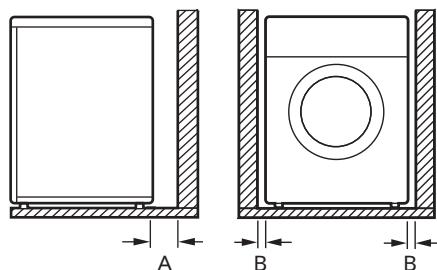

<b>A</b>	100 mm
<b>B</b>	20 mm

### Ventilación

- En un hueco o debajo de la encimera
  - Asegúrese de que la circulación de aire alrededor del electrodoméstico no se vea obstaculizada por alfombras, estereras, etc.
- Secado de armario
  - La puerta del armario debe tener 2 aberturas (de lamas), que a su vez deberán tener un espacio mínimo de 387 cm<sup>2</sup>, ubicadas a 8 cm de la parte superior y la parte inferior de la puerta.

### Temperatura ambiente

- No instale el electrodoméstico en estancias en las que puedan producirse temperaturas de congelación. Los tubos congelados pueden

## 14 INSTALACIÓN

estallar al ser sometidos a presión. La fiabilidad de la unidad de control electrónico puede reducirse a temperaturas por debajo del punto de congelación.

### NOTA

- Si el electrodoméstico se entrega en invierno y las temperaturas están por debajo del punto de congelación, déjelo a temperatura ambiente durante varias horas antes de hacerlo funcionar.
- El electrodoméstico funciona mejor con una temperatura ambiente de 23 °C.

## Conexión eléctrica

- No utilice cables alargadores ni multiplicadores.
- No sobrecargue la toma con más de un electrodoméstico.
- Conecte el electrodoméstico a un enchufe con conexión a tierra de acuerdo con las regulaciones sobre cableado eléctrico.
- El electrodoméstico debe colocarse en un lugar cercano a una toma de corriente de forma que resulte fácil acceder al enchufe.
- La toma de corriente debe estar a 1,5 metros como máximo de cualquiera de los lados del electrodoméstico.

### NOTA

- Desconecte el electrodoméstico después de utilizarlo.

## Nivelación del electrodoméstico

### Comprobación de nivelación

La nivelación del electrodoméstico evita ruidos y vibraciones innecesarios. Compruebe si el electrodoméstico está totalmente nivelado después de la instalación.

- Si el electrodoméstico se balancea cuando se empuja diagonalmente la placa superior del electrodoméstico, ajuste las patas de nuevo.

### NOTA

- El suelo de madera o tipo suspendido puede contribuir a vibraciones excesivas y desequilibrios. Es posible que se deba considerar refuerzos o soportes en el piso de madera para cancelar o reducir el ruido y la vibración excesivos.
- No instale el electrodoméstico sobre una superficie elevada, soporte o zócalo, ya que puede volverse inestable y caerse, causando lesiones y daños graves.

## Ajuste y nivelación del electrodoméstico

Si el electrodoméstico no está totalmente nivelado, gire las patas ajustables hasta que el electrodoméstico no se tambalee más.

- Gire las patas ajustables hacia la derecha para subirlo o gire las patas ajustables hacia la izquierda para bajarlo desde delante a atrás, de lado a lado y de esquina a esquina.

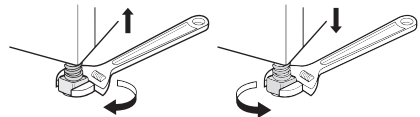

## Instrucciones de apilado

### Instalación del Kit de apilado

Cuando la secadora está colocada sobre la lavadora, el peso total de estos productos podría alcanzar casi 150 kg (cuando están cargados). Coloque los productos sobre un suelo sólido que tenga suficiente capacidad de carga.

Con el fin de colocar la secadora sobre la lavadora, es necesario un kit especial de apilamiento como extra opcional. Por favor, póngase en contacto con el Centro de Información al Cliente de LG Electronics o visite la página web de LG en <http://>

www.lg.com para adquirirlo. Las instrucciones de montaje se incluyen junto con el kit de apilado.

- Tabla de instalación apropiada para la lavadora y la secadora

		Secadora (Profundidad)	
		56 cm	61 cm
Lavadora (Profundidad)	37 cm		
	42 cm		
	53 cm	●	
	56 cm	●	●
	59 cm	●	●
	85 cm	●	●

## Conexión del tubo de desagüe

### Uso de la pila de lavar como desagüe

En los productos con una unidad de bomba de calor, se acumula el agua en el depósito de agua durante el proceso de secado. Debe vaciar el agua acumulada después de cada proceso de secado. En lugar de vaciar periódicamente el depósito de agua, también puede utilizar el tubo de desagüe de agua.

Por favor, póngase en contacto con el Centro de Información al Cliente de LG Electronics o visite la

página web de LG en <http://www.lg.com> para su adquisición.

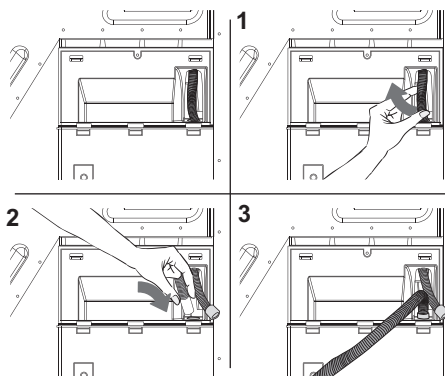

- 1 Tire y saque el extremo del tubo de la parte trasera de la secadora. No utilice ninguna herramienta para sacar el tubo.
- 2 Ajuste un extremo del tubo de desagüe de agua, que se proporciona con el producto, en la ranura desde la que ha retirado el tubo.
- 3 Conecte el otro extremo del tubo de desagüe directamente a la salida de agua o a la pila.

### NOTA

- El tubo debe quedar conectado de manera que no pueda desplazarse. Si el tubo se sale durante el desagüe del agua, podría producirse una inundación en su hogar.

# FUNCIONAMIENTO

## Resumen de funcionamiento

### Uso del electrodoméstico

Antes del primer ciclo, configure el electrodoméstico para que se seque durante 5 minutos para calentar el tambor. Abra la puerta entre las diferentes cargas las primeras veces que utilice el electrodoméstico para que los olores del interior se dispersen.

Se debe supervisar a los niños para que no se metan dentro del tambor.

- 1 Asegúrese de que el filtro de pelusas y el depósito de agua estén limpios.

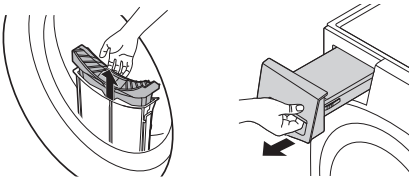

- Abra la puerta y asegúrese de que el filtro de pelusas está limpio. Cuando el filtro está completamente lleno de pelusas, los tiempos de secado durarán más de lo habitual.
- Saque el depósito de agua y vacíe el agua condensada. Cuando el depósito de agua está lleno, el electrodoméstico podría detenerse durante el ciclo.

### NOTA

- En algunos casos, la ventana LED podría mostrar el icono  para informarle de que el depósito de agua está lleno. Si esto ocurriera, vacíe el depósito de agua.

- 2 Coloque la ropa en el tambor después de su clasificación y cierre la puerta.

- Meta la ropa hasta el fondo del tambor para que la ropa esté alejada del sello de la puerta. Cuando la ropa se queda atrapada

entre la puerta y el sello, se puede dañar mientras se seca.

- La ropa debería ser clasificada por tipos de tejido y nivel de secado.
- Todos los cordones y cinturones incorporados a la ropa deberían estar atados y fijados antes de meterlos en el tambor.

- 3 Elija un programa de secado al girar la perilla de selección de programas.

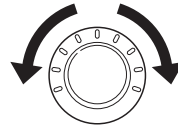

- 4 Presione el botón **Inicio/Pausa** para iniciar el programa de secado.

- Cuando presiona el botón, el electrodoméstico ventila el interior del tambor durante 10 segundos para preparar el electrodoméstico para la función de secado.

### NOTA

- El electrodoméstico elimina la pelusa, que se acumula en la superficie del condensador, utilizando automáticamente agua que queda condensada de la ropa durante el funcionamiento.
- La frecuencia del condensador de limpieza podría variar dependiendo del tamaño y de la cantidad de humedad inicial de la ropa.

- 5 Una vez finalizado el programa de secado, abra la puerta y descargue la ropa.

### ⚠ PRECAUCIÓN

- ¡Tenga cuidado! El tambor aún podría estar caliente.

- 6** Limpie el filtro de pelusas y vacíe el depósito de agua.

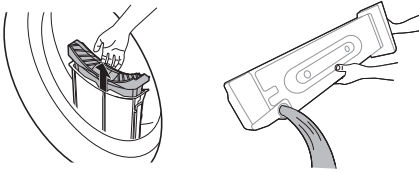

- 7** Para ayudar a reducir la formación de olores, la puerta de la secadora se puede dejar abierta o ligeramente encajada durante un periodo de tiempo corto, a ser posible, para facilitar la ventilación del tambor después de su uso.

### ⚠ ADVERTENCIA

- Por razones de seguridad, no deje que los niños ni los animales se metan en el electrodoméstico. Esto podría provocar daños o lesiones.

### NOTA

- La parte final del ciclo de secado se lleva a cabo sin utilizar calor (ciclo de enfriamiento) para que la ropa tenga una temperatura que garantice que la ropa no sufrirá ningún daño.
- Una temperatura atmosférica elevada y una habitación pequeña podrían aumentar el tiempo de secado, así como el consumo de energía.

## Preparación de la ropa

### NOTA

- Para obtener los mejores resultados durante el secado y utilizar la energía de la forma más eficiente posible, no sobrecargue el electrodoméstico.

## Comprobación de la ropa antes de la carga

### ⚠ PRECAUCIÓN

- Compruebe que la ropa no esté atascada entre el electrodoméstico y la puerta; o la ropa podría dañarse mientras se seca.
- Respete la capacidad de carga máxima de la tabla de programas para el programa de secado correspondiente para obtener resultados de secado óptimos. La sobrecarga da un resultado de secado deficiente y provoca arrugas innecesarias.
- No cargue ropa mojada en el electrodoméstico. De lo contrario, provocará un aumento del tiempo de secado y el consumo de energía. Asegúrese de que la ropa se centrifuga completamente en la lavadora antes de cargarla en la secadora.
- Una carga de tejidos mixtos podría prolongar el tiempo de secado y pausar el tiempo restante en la pantalla durante el secado activo hasta que el tiempo real restante coincida con el tiempo que se muestra.
- Asegúrese de vaciar todos los bolsillos. Los elementos como clavos, sujetadores de cabello, cerillas, bolígrafos, monedas y llaves podrían dañar el electrodoméstico y prendas.
- Retire cinturones sueltos y cierre las cremalleras, los ganchos y las tiras para asegurarse de que no se enganchen con otras prendas.

## Clasificación de las prendas

La ropa tiene sus propias etiquetas de cuidados del tejido, por lo que se recomienda secar las prendas según las indicaciones de estas etiquetas de cuidados del tejido.

Clasifique la ropa por tamaño y tipo de tejido y luego prepárela según los símbolos de las etiquetas de cuidados del tejido.

### Prendas de lana

- Seque las prendas de lana en el programa **Refresco de lana**. En primer lugar, siga los símbolos de las etiquetas de cuidado del tejido. Es posible que la lana no se seque por completo

## 18 FUNCIONAMIENTO

con el ciclo, así que no repita el proceso de secado. Recupere la forma original de las prendas de lana y séquelas sobre una superficie plana.

### Materiales tejidos

- Algunas prendas de lana y de punto podrían encoger en función de su calidad.

### No planchables y sintéticos

- No sobrecargue el electrodoméstico. Saque las prendas no planchables en cuanto el electrodoméstico se detenga, para reducir las arrugas.

### Ropa de bebé y camioneses













- Consulte siempre las etiquetas de cuidado del tejido.

### Goma y plásticos

- No seque prendas que contengan o estén fabricadas con goma o plástico, como por ejemplo:
  - Delantales, baberos y fundas para sillas
  - Cortinas y manteles
  - Alfombrillas de baño



### Fibra de vidrio

- No seque prendas de fibra de vidrio en el electrodoméstico. Las partículas de cristal que quedarán en el electrodoméstico podrían quedar atrapadas en su ropa en ciclos posteriores.

Símbolo	Descripción
	Planchado permanente / Antiarrugas
	Suave / Delicado
	No usar secadora
	No secar
	Calor alto
	Calor medio
	Calor bajo
	Sin calor / Aire
	Secar al aire libre / Colgar para secar
	Secar por goteo
	Secar en horizontal
	En la sombra

## Verificación de la etiqueta de cuidado de tejidos

Estos símbolos de la etiqueta de cuidado de tejidos le informan acerca del contenido de sus prendas y cómo deben secarse.

Símbolo	Descripción
	Secado
	Secado en secadora

# Panel de control

## Características del panel de control

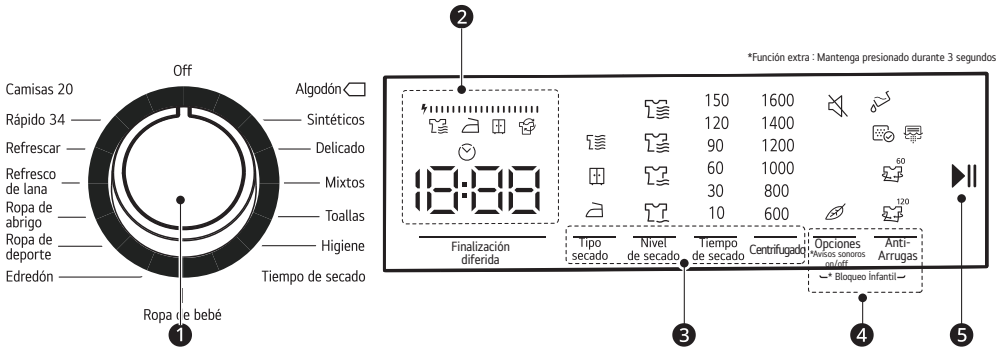





	Descripción
<p><b>1 Selector de programas</b></p> <ul style="list-style-type: none"> <li>• Los programas disponibles varían según el tipo de prendas.</li> <li>• La luz se encenderá para indicar el programa seleccionado.</li> </ul>	
<p><b>2 Pantalla de tiempo y estado</b></p> <ul style="list-style-type: none"> <li>• En la pantalla se muestran los ajustes, el tiempo restante estimado, las opciones y los mensajes de estado. Al encenderse el aparato, se iluminarán en la pantalla los ajustes predeterminados.</li> </ul>	
<p><b>3 Personalización de los botones de programas de secado</b></p> <ul style="list-style-type: none"> <li>• Utilice estos botones para ajustar el nivel de secado o la velocidad de centrifugado del programa seleccionado.</li> <li>• Los ajustes actuales se muestran en la pantalla.</li> </ul>	
<p><b>4 Botones de Opciones Extra y Funciones / Programa Adicional</b></p> <ul style="list-style-type: none"> <li>• Utilice estos botones para seleccionar las opciones deseadas para el programa seleccionado. No todas las opciones están disponibles en cada programa.</li> </ul>	
<p><b>5 Botón Inicio/Pausa</b></p> <ul style="list-style-type: none"> <li>• Este botón <b>Inicio/Pausa</b> se utiliza para iniciar o pausar un ciclo de secado.</li> <li>• Cuando se encuentre en pausa, la alimentación se apagará automáticamente cuando pase cierto tiempo por motivos de seguridad.</li> </ul>	

## Símbolos de la pantalla

símbolos	Descripción	símbolos	Descripción
	Indicador de alarma del depósito de agua		Antiarrugas 60'
	Indicador de alarma de limpieza del filtro de pelusas		Antiarrugas 120'
	Indicador de alarma de limpieza del intercambiador de calor		Delicate (Delicado)
	Secado extra		Activación/desactivación del pitido
	Secado para armario		Tiempo diferido
	Secado para planchado		
	Nivel de secado 1	<b>Pantalla de consumo de energía</b> La pantalla de consumo de energía muestra el consumo de energía del programa seleccionado. Cuanto mayor sea la indicación, mayor será el consumo de energía. El nivel de consumo de energía aumenta o disminuye en función del tipo de tejido, la duración del programa seleccionado, el nivel de secado y la velocidad de centrifugado.	
	Nivel de secado 2		
	Nivel de secado 3		
	Nivel de secado 4		

# Tabla de programas

## Guía del programa de secado

Programa	Algodón 	Capacidad de carga máx.	8 kg
<b>Detalle</b>	Este programa seca colada de algodón incluyendo sábanas, fundas de almohada, pijamas, ropa interior, manteles, etc.		
<b>Nota para los institutos de pruebas</b>	<ul style="list-style-type: none"> <li>• Ajuste el programa a <b>Algodón</b>  + <b>Armario</b>  (Carga Llena y Medio Llena) para hacer una prueba de acuerdo con la norma EN 61121 y la Directiva 932/2012.</li> <li>• El <b>Algodón</b>  + <b>Armario</b>  es el programa más eficiente en términos de las condiciones de prueba propuestas por la norma EN 61121 y la Directiva 932/2012.</li> <li>• Los resultados de prueba dependen de la temperatura ambiente, el tipo y la cantidad de carga, la dureza del agua, las fluctuaciones en el suministro de electricidad principal y las opciones adicional elegidas.</li> </ul>		

Programa	Sintéticos	Capacidad de carga máx.	4 kg
<b>Detalle</b>	Este programa seca sintéticos, como camisas, camisetas, blusas, a una temperatura más baja comparada con el programa para algodón.		

Programa	Delicado	Capacidad de carga máx.	2kg
<b>Detalle</b>	Este programa seca ropa fina como camisas, blusas y prendas de seda a baja temperatura para dejarlas listas para ponérselas.		

Programa	Mixtos	Capacidad de carga máx.	4 kg
<b>Detalle</b>	Este programa seca prendas con mezcla de algodón-sintético que no se destiñen para dejarlas listas para ponérselas.		

Programa	Toallas	Capacidad de carga máx.	3 kg
<b>Detalle</b>	Este programa seca colada de algodón tupido como toallas, albornoces, etc.		

Programa	Higiene	Capacidad de carga máx.	3 kg
<b>Detalle</b>	Este programa es adecuado para los tejidos con requisitos de higiene.		

## 22 FUNCIONAMIENTO

Programa	Tiempo de secado	Capacidad de carga máx.	-
<b>Detalle</b>	Para alcanzar el nivel de secado necesario a baja temperatura, puede utilizar los programas temporizados de 10 min. a 150 min. Independientemente del nivel de secado, el programa se detiene a la hora deseada.		

Programa	Ropa de bebé	Capacidad de carga máx.	3 kg
<b>Detalle</b>	Este programa proporciona un secado higiénico para ropa infantil delicada a baja temperatura.		

Programa	Edredón	Capacidad de carga máx.	2,5 kg
<b>Detalle</b>	Este programa se utiliza para secar edredones con plumas, plumón o rellenos sintéticos.		

Programa	Ropa de deporte	Capacidad de carga máx.	4 kg
<b>Detalle</b>	El programa deportivo se utiliza para coladas de ropa deportiva sintética como calzonas o camisetas a baja temperatura.		

Programa	Ropa de abrigo	Capacidad de carga máx.	2 kg
<b>Detalle</b>	Este programa es adecuado para ropa de exterior, chaquetas impermeables, chaquetas con aislamiento interior, etc.		

Programa	Refresco de lana	Capacidad de carga máx.	-
<b>Detalle</b>	El refresco para lanas sirve para quitar el exceso de agua de tejidos de lana después del lavado mediante la aplicación de una temperatura baja y movimientos suaves del tambor.		

Programa	Refrescar	Capacidad de carga máx.	-
<b>Detalle</b>	La opción de secado temporizado se selecciona de 10 minutos a 150 minutos sin proporcionar aire caliente, produciéndose un refresco que permite eliminar los malos olores.		

<b>Programa</b>	<b>Rápido 34</b>	<b>Capacidad de carga máx.</b>	<b>1 kg</b>
<b>Detalle</b>	1 kg de tejidos sintéticos que giran a una velocidad alta en la lavadora se secan en 34 minutos.		

<b>Programa</b>	<b>Camisas 20</b>	<b>Capacidad de carga máx.</b>	<b>0,5 kg</b>
<b>Detalle</b>	De 2 a 3 camisas quedan listas para el planchado en 20 minutos.		

**NOTA**

- Modo Espera
  - Una vez transcurridos 15 minutos sin acción alguna del usuario en modo de selección, el electrodoméstico pasa al modo Espera para disminuir el consumo de energía. En este modo, --- debe parpadear 0,5 seg ON, 3 seg OFF. En el modo Espera, se reduce la luminosidad del led de ---. Para reiniciar el electrodoméstico, será necesario que mueva el selector a Off y que seleccione un programa.

**Opciones de secado seleccionables**

\*1 Esta opción se inserta automáticamente en el programa y no puede ser deseleccionada.

**NOTA**

- Las opciones **Finalización diferida**, **Bloqueo infantil** y **Anti arrugas** se pueden seleccionar para cada programa de lavado de esta tabla.

Programa	Tipo secado	Delicado	Tiempo de secado	Nivel de secado	Centrifugado
Algodón	●	●		●	●
Sintéticos	●	●		●	●
Delicado	●	●*1			●
Mixtos	●	●		●	●
Toallas	●	●		●	●
Higiene	●	●		●	●
Tiempo de secado			●		

Programa	Tipo secado	Delicado	Tiempo de secado	Nivel de secado	Centrifugado
Ropa de bebé	●	●		●	●
Edredón	●	●		●	●
Ropa de deporte	●	●		●	●
Ropa de abrigo	●	●		●	●
Refresco de lana					
Refrescar			●		
Rápido 34	●				
Camisas 20	●				

## Datos de consumo

### Descripción de la unidad

**kg:** Carga de colada (Peso de la colada seca)

**rpm (centrifugado):** Velocidad de centrifugado seleccionada en la lavadora

**%:** Humedad remanente de la colada

**h:mm:** Duración del programa

**kWh:** Consumo de energía

### Programas comunes

Programa	kg	rpm (centrifugado)	%	h:mm	kWh
Algodón + Armario <sup>*1</sup>	8	1000	60	179	1,88
Algodón + Plancha	8	1000	60	148	1,55
Sintéticos + Armario	4	800	40	74	0,93

\*1 Programa de prueba correspondiente a un 60 % de contenido de humedad según el Reglamento 392/2012/UE para el etiquetado energético, medido según EN 61121

---

**NOTA**

- Los resultados de prueba dependen de la temperatura ambiente, el tipo y la cantidad de carga, los niveles de humedad residual después del centrifugado, las fluctuaciones en el suministro de electricidad principal y las opciones adicional elegidas.
-

## Opciones y funciones extra

### Tipo secado

Le permite seleccionar un Tipo secado para el programa de secado.

- **Extra:** Para tejidos gruesos y acolchados
- **Armario:** Para tejidos que no necesitan plancha
- **Plancha:** Para tejidos que necesitan plancha

- 1 Seleccione un programa.
- 2 Seleccione un Tipo secado pulsando el botón **Tipo secado** repetidamente.

### Nivel de secado

El nivel de humedad obtenido después del secado puede ser incrementado en otros 3 niveles adicionales al ajuste estándar.

De esta manera, se asegura que la colada esté más seca.

- 1 Seleccione un programa.
- 2 Seleccione un Tipo secado pulsando el botón **Nivel de secado** repetidamente.

### Secado temporizado

Le permite aumentar o disminuir el tiempo de secado cuando utiliza programas de secado manual como **Tiempo de secado** y **Refrescar**.

- Seleccione un tiempo de secado pulsando el botón **Tiempo de secado** repetidamente.

### Centrifugado

Para que la colada se seque, ajuste la velocidad de centrifugado de la lavadora en la que lavó la colada.

De esta forma, se asegura de que el tiempo estimado de secado se muestre con más precisión.

### Tiempo diferido

Le permite retrasar el tiempo de inicio del ciclo de secado desde 1 horas a 23 horas.

- 1 Seleccione un programa.
- 2 Pulse el botón **Finalización diferida**.
- 3 Ajuste la(s) hora(s) de tiempo de retardo pulsando el botón **Finalización diferida**.
- 4 Pulse el botón **Inicio/Pausa**.

### NOTA

- Si hace una pulsación larga del botón **Finalización diferida**, el tiempo de retardo cambiará continuamente.

### Activación/desactivación del pitido

Le permite activar o desactivar el sonido de alarma. Presione y mantenga pulsado el botón **Opciones** durante 3 segundos al mismo tiempo.

- Las luces LED se encienden cuando la opción se activa.

### Delicate (Delicado)

Los tejidos delicados necesitan más tiempo para su secado con temperaturas bajas.

- 1 Seleccione un programa.
- 2 Pulse el botón **Opciones**.
- 3 Pulse el botón **Inicio/Pausa**.

## Antiarrugas

Le permite reducir pliegues que se forman cuando la ropa no se ha recogido a tiempo al finalizar el ciclo de secado.

Si no abre la puerta de la máquina al finalizar el programa, la opción antiarrugas permanecerá activa durante 60 minutos. Cuando se selecciona la opción **Anti arrugas**, **Anti arrugas** permanecerá activa durante 120 minutos.

Para desactivar la opción, pulse el botón **Anti arrugas** antes de comenzar un ciclo de secado.

## Bloqueo infantil

Le permite controlar el bloqueo y desbloqueo del panel de control. Previene que los niños cambien los ciclos o manejen el electrodoméstico.

### Bloqueo del panel de control

- 1 Mantenga pulsados el botón **Opciones** y **Anti arrugas** simultáneamente durante 3 segundos.
- 2 Sonará una alarma, y **EL** aparecerá en la pantalla.
  - Cuando la función está activada, todos los botones se bloquean.

### Desbloqueo del panel de control

Mantenga pulsados el botón **Opciones** y **Anti arrugas** simultáneamente durante 3 segundos.

- Sonará un pitido y volverá a aparecer en la pantalla el tiempo restante del programa actual.

## NOTA

- **Bloqueo infantil** no se desactiva automáticamente al final del programa. En caso de que un programa haya finalizado con el estado **Bloqueo infantil** de un uso anterior, deberá desbloquear el panel de control del electrodoméstico para manejar el panel de control e iniciar un programa.

# MANTENIMIENTO

## ⚠ ADVERTENCIA

- Quite el enchufe cuando limpie el electrodoméstico. De lo contrario, podrían producirse descargas eléctricas.

## Limpieza después de cada secado

### Limpieza del filtro de pelusas

## ⚠ PRECAUCIÓN

- Limpie el filtro de pelusas de la manera adecuada siguiendo las siguientes instrucciones. De lo contrario, la pelusa que se acumule en el intercambiador de calor podría no limpiarse correctamente.

## NOTA

- Descargue todas las prendas del electrodoméstico antes de sacar el filtro de pelusas.
- Después de limpiar el filtro de pelusas, insértelas en un lugar. Si el filtro de pelusas no está en el electrodoméstico, no puede utilizarlo.

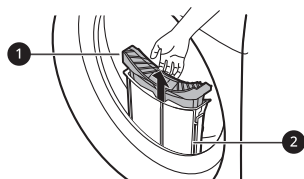

### ① Filtro interno

- Limpie siempre el filtro interno antes y después de su uso.

### ② Filtro externo

- Limpie el filtro externo después de secar 10 veces o cuando la pelusa se acumule en el filtro externo.

## Limpieza del filtro interno

- 1 Saque el filtro interno del filtro externo y luego abra el filtro interno.
  - Abra el filtro desplegándolo en la dirección de la flecha.

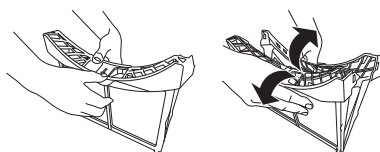

- 2 Primero limpie un conjunto grande de pelusas, luego limpie la pelusa residual con una aspiradora o lave con agua corriente.

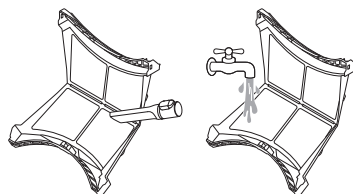

- Seque el filtro por completo si el filtro está húmedo. De lo contrario, podrían producirse olores en el electrodoméstico.

- 3 Después de secar completamente el filtro interno, cierre el filtro presionando hacia abajo su centro.
  - Asegúrese de que el lado izquierdo y derecho del filtro interno esté cerrado correctamente.

- 4 Inserte el filtro interno en el filtro externo.

## Limpeza del filtro externo

- 1 Elimine el polvo o la pelusa alrededor de la entrada del filtro.

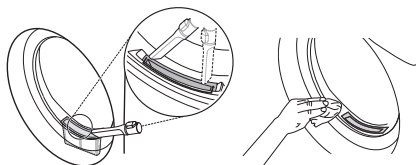

### ⚠ PRECAUCIÓN

- Cuando la pelusa cae en la entrada del filtro, puede causar una degradación del rendimiento del secado y aumentar el tiempo de secado.

- 2 Saque el filtro externo.

- 3 Retire el filtro interno.

- 4 Abra el filtro externo desplegándolo en la dirección de la flecha sujetando el borde superior del filtro externo.

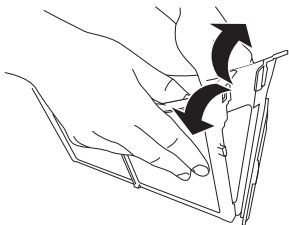

- 5 Limpie la pelusa residual con una aspiradora o lave con agua corriente.

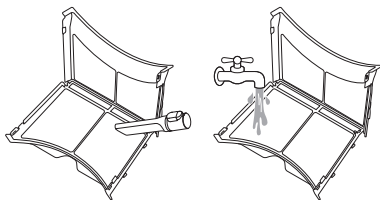

- Seque el filtro por completo si el filtro está húmedo. De lo contrario, podrían producirse olores en el electrodoméstico.

- 6 Cierre el filtro externo mientras presiona el lado ❶ del filtro.

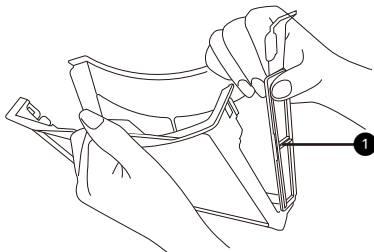

- 7 Cíérrelos y vuelva a insertar los dos filtros de pelusas.

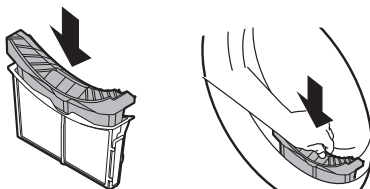

### ⚠ PRECAUCIÓN

- No cargue ni quite las prendas cuando el filtro de pelusas no esté en un lugar. Las prendas pueden caerse en la entrada del filtro y provocar un mal funcionamiento del electrodoméstico.

## Vaciado del depósito de agua

El agua condensada se acumula en el depósito de agua.

Vacíe el depósito de agua después de cada uso. De lo contrario, los resultados del proceso de secado se verán afectados.

### NOTA

- Si el depósito de agua está lleno, el icono  se iluminará y la alarma acústica sonará cuando el electrodoméstico esté en funcionamiento. Si esto sucede, el depósito de agua deberá vaciarse durante la próxima hora.
- Cuando el agua condensada se drena directamente a través del tubo de desagüe opcional, no hay necesidad de vaciar el del depósito de agua.

- 1** Saque el depósito de agua.

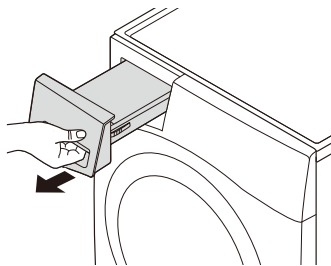

- 2** Vacíe el depósito de agua dentro el fregadero.

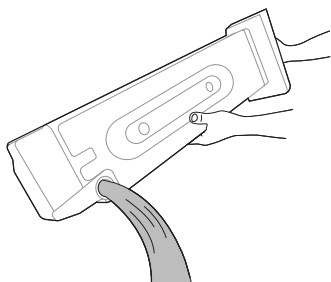

## ⚠ PRECAUCIÓN

- No beba el agua condensada ni la reutilice. Podría provocar problemas de salud a personas y animales.

- 3** Vuelva a colocarlo en el electrodoméstico.
- Empuje el depósito de agua completamente en el electrodoméstico hasta que quede colocado en su lugar.

- 4** Pulse el botón **Inicio/Pausa**.

## Limpieza periódica del electrodoméstico

### Limpieza del intercambiador de calor

Limpie el intercambiador de calor cuando se encienda.

Limpie el intercambiador de calor después de 30 ciclos de secado o 3 veces al mes incluso si no se enciende.

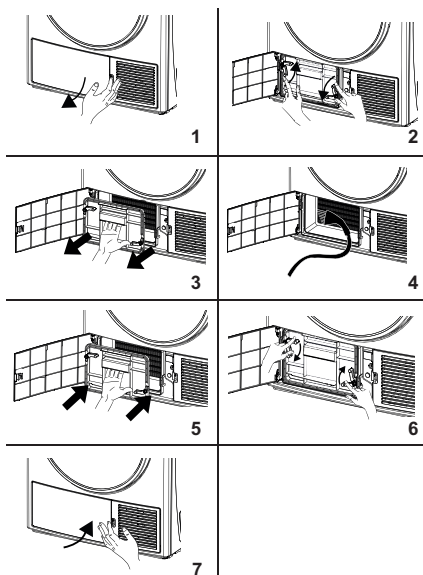

- 1** Abra la tapa de la chapa de protección según se muestra.
- 2** Desbloquee la tapa del intercambiador girando en la dirección que se muestra con flechas.
- 3** Retire la tapa del intercambiador según se muestra.
- 4** Limpie la superficie del intercambiador según se muestra.
- 5** Ajuste la tapa del intercambiador según se muestra.
- 6** Bloquee la tapa del intercambiador girando en la dirección que se muestra con flechas.
- 7** Cierre la tapa de la chapa de protección según se muestra.

## Limpieza del sensor de humedad

Este dispositivo detecta el nivel de humedad de la ropa durante el funcionamiento, lo que significa que deberá limpiarse con frecuencia para eliminar la acumulación de cal en la superficie del sensor.

Limpie los sensores ubicados en el interior del tambor.

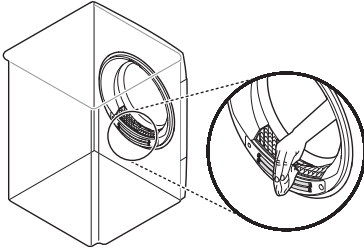

### **⚠ PRECAUCIÓN**

- No limpie el sensor de humedad con materiales abrasivos. Limpie el sensor en todo momento con una esponja acrílica áspera y seca.

## SOLUCIÓN DE PROBLEMAS

Podrían producirse errores y un funcionamiento inadecuado al manejar el electrodoméstico. Las siguientes tablas contienen posibles causas y notas para resolver un mensaje de error o funcionamiento inadecuado. Lea las tablas inferiores detenidamente para ahorrarse tiempo y dinero antes de llamar al centro de servicio de LG Electronics.

### Antes de llamar para obtener servicio técnico

Su electrodoméstico cuenta con un sistema automático de supervisión de errores para detectar y diagnosticar problemas en una fase temprana. Si el electrodoméstico no funciona correctamente o no funciona en absoluto, compruebe lo siguiente antes de llamar al centro de servicio de LG Electronics.

### Mensajes de error

Síntomas	Causa posible y solución
E00	Póngase en contacto con el agente de servicio técnico autorizado más cercano.
E03	Vacíe el depósito de agua, y si el problema no se soluciona, póngase en contacto con el agente de servicio técnico autorizado más cercano.
E04	Póngase en contacto con el agente de servicio técnico autorizado más cercano.
E05	Póngase en contacto con el agente de servicio técnico autorizado más cercano.
E06	Póngase en contacto con el agente de servicio técnico autorizado más cercano.
E07	Póngase en contacto con el agente de servicio técnico autorizado más cercano.
E08	Podría producirse una fluctuación en el voltaje de la corriente. Espere hasta que el voltaje esté dentro del rango de funcionamiento apropiado.

### Funcionamiento

Síntomas	Causa posible y solución
<b>El electrodoméstico no se enciende.</b>	<p><b>El cable de alimentación no está correctamente enchufado.</b></p> <ul style="list-style-type: none"> <li>Asegúrese de que el enchufe de alimentación esté correctamente colocado en una toma de corriente conectada a tierra apta según la placa de características del electrodoméstico.</li> </ul>

Síntomas	Causa posible y solución
El electrodoméstico no se enciende.	<p><b>El fusible de la casa está fundido, el disyuntor se ha desconectado o se ha producido un corte eléctrico.</b></p> <ul style="list-style-type: none"> <li>Restablezca el disyuntor o sustituya el fusible. No aumente la capacidad del fusible. Si el problema es una sobrecarga del circuito, pida ayuda a un electricista cualificado.</li> </ul>
El electrodoméstico no calienta.	<p><b>El fusible de la casa está fundido, el disyuntor se ha desconectado o se ha producido un corte eléctrico.</b></p> <ul style="list-style-type: none"> <li>Restablezca el disyuntor o sustituya el fusible. No aumente la capacidad del fusible. Si el problema es una sobrecarga del circuito, pida ayuda a un electricista cualificado.</li> </ul>
Se producen fugas de agua.	<p><b>El tubo del depósito de agua o el tubo de desagüe opcional no están correctamente conectados.</b></p> <ul style="list-style-type: none"> <li>Conecte el tubo del depósito de agua o el tubo de desagüe opcional correctamente.</li> </ul>
	<p><b>La puerta se ha cerrado con ropa o sustancias extrañas atrapadas en la misma.</b></p> <ul style="list-style-type: none"> <li>Compruebe si hay ropa o sustancias extrañas atrapadas en la puerta antes de utilizar el electrodoméstico. Si el agua se fuga de forma continua, póngase en contacto con el Centro de información al cliente de LG Electronics.</li> </ul>
El electrodoméstico funciona y se pausa por sí mismo después de que finalice el ciclo de secado.	<p><b>Así es cómo funciona la opción antiarrugas.</b></p> <ul style="list-style-type: none"> <li>Asegúrese de que la opción antiarrugas está seleccionada. La opción está diseñada para prevenir que se formen arrugas cuando las prendas no se descargan inmediatamente después del ciclo de secado. Cuando la opción está seleccionada, el electrodoméstico funciona durante 10 segundos y se pause durante 5 minutos. La opción funciona por hasta 2 horas.</li> </ul>

## Rendimiento

Síntomas	Causa posible y solución
Las prendas tardan mucho tiempo en secarse.	<p><b>La carga no está correctamente clasificada.</b></p> <ul style="list-style-type: none"> <li>Separe las prendas pesadas de las prendas ligeras. Las prendas más grandes y pesadas tardan más tiempo en secarse. Las prendas ligeras de una carga con prendas pesadas pueden engañar al sensor, ya que las prendas ligeras se secan con mayor rapidez.</li> </ul>
	<p><b>Carga grande de prendas pesadas.</b></p> <ul style="list-style-type: none"> <li>Los tejidos pesados tardan más en secarse porque tienden a retener más humedad. Para reducir el tiempo de secado y ayudar a que sea más uniforme en el caso de los tejidos grandes y pesados, separe las prendas en cargas más pequeñas de un tamaño uniforme.</li> </ul>

Síntomas	Causa posible y solución
<p><b>Las prendas tardan mucho tiempo en secarse.</b></p>	<p><b>Los controles del electrodoméstico no están bien ajustados.</b></p> <ul style="list-style-type: none"> <li>• Utilice los ajustes de control adecuados según el tipo de carga que desee secar. Algunas cargas podrían necesitar el ajuste del nivel de secado para poder secarse correctamente.</li> </ul>
	<p><b>El filtro de pelusas debe limpiarse.</b></p> <ul style="list-style-type: none"> <li>• Saque las pelusas del filtro de pelusas antes de cada ciclo. Una vez que no haya pelusas, observe el filtro de pelusas a la luz para ver si está sucio o atascado. Con algunas cargas que producen grandes cantidades de pelusas, como las toallas de baño nuevas, es posible que deba pausar el ciclo y limpiar el filtro durante el ciclo.</li> </ul>
	<p><b>El fusible de la casa está fundido, el disyuntor se ha desconectado o se ha producido un corte eléctrico.</b></p> <ul style="list-style-type: none"> <li>• Restablezca el disyuntor o sustituya el fusible. No aumente la capacidad del fusible. Si el problema es una sobrecarga del circuito, pida ayuda a un electricista cualificado.</li> </ul>
	<p><b>El electrodoméstico está sobrecargado.</b></p> <ul style="list-style-type: none"> <li>• Divida las cargas extragrandes en cargas más pequeñas para mejorar la eficiencia y los resultados de secado.</li> </ul>
	<p><b>El electrodoméstico tiene demasiada poca carga.</b></p> <ul style="list-style-type: none"> <li>• Si está secando una carga muy pequeña, añada algunas prendas más para que el proceso de secado se lleve a cabo correctamente. Si la carga es muy pequeña y está utilizando programas Sensor De Secado, el control electrónico no detectará correctamente la sequedad de la carga y podría interrumpirse demasiado pronto. Utilice programas Secado programado o añada algunas prendas mojadas más a la carga.</li> </ul>
<p><b>El tiempo de secado no es uniforme.</b></p>	<p><b>Los ajustes de calor, el tamaño de la carga o la humedad de las prendas no son uniformes.</b></p> <ul style="list-style-type: none"> <li>• El tiempo de secado de una carga variará en función del tipo de calor utilizado (eléctrico), el tamaño de la carga, el tipo de tejido, la humedad de las prendas y el filtro de pelusas. Incluso una carga desequilibrada en el electrodoméstico podría afectar al giro, lo que dará como resultado prendas más mojadas que tardarán más tiempo en secarse.</li> </ul>
<p><b>La ropa tiene manchas de grasa o de otro tipo.</b></p>	<p><b>El suavizante para ropa se ha utilizado de forma incorrecta.</b></p> <ul style="list-style-type: none"> <li>• Cuando lave la ropa para secarla en el electrodoméstico, utilice la cantidad correcta de suavizante según la recomendación del fabricante del suavizante para ropa.</li> </ul>
	<p><b>Se están secando prendas limpias y sucias juntas.</b></p> <ul style="list-style-type: none"> <li>• Utilice el electrodoméstico para secar solo prendas limpias. La suciedad de la ropa sucia puede transferirse a la ropa limpia en la misma carga o en cargas posteriores.</li> </ul>

Síntomas	Causa posible y solución
<b>La ropa tiene manchas de grasa o de otro tipo.</b>	<p><b>La ropa no se limpió o aclaró correctamente antes de introducirse en el electrodoméstico.</b></p> <ul style="list-style-type: none"> <li>Las manchas en la ropa seca podrían ser manchas no eliminadas durante el proceso de lavado. Asegúrese de que la ropa esté completamente limpia y aclarada según las instrucciones de la lavadora y el detergente. Algunas manchas difíciles podrían necesitar tratamiento previo al lavado.</li> </ul>
<b>La ropa está arrugada.</b>	<p><b>La ropa se ha secado durante demasiado tiempo.</b></p> <ul style="list-style-type: none"> <li>Si una carga de ropa se seca durante demasiado tiempo, las prendas pueden arrugarse. Pruebe con un ciclo de secado más corto.</li> </ul>
	<p><b>La ropa se ha dejado demasiado tiempo en el interior del electrodoméstico una vez finalizado el ciclo.</b></p> <ul style="list-style-type: none"> <li>Utilice la opción <b>Anti arrugas</b>.</li> </ul>
<b>La ropa ha encogido.</b>	<p><b>No se han seguido las instrucciones sobre el cuidado de las prendas.</b></p> <ul style="list-style-type: none"> <li>Para evitar que la ropa encoja, consulte y siga en todo momento las instrucciones de cuidado del tejido. Algunos tejidos encogerán de forma natural durante el lavado. Otros podrán lavarse, pero encogerán cuando se sequen en el electrodoméstico. Utilice un ajuste con un nivel de calor reducido o sin calor.</li> </ul>
<b>La ropa tiene pelusas.</b>	<p><b>El filtro de pelusas no se ha limpiado correctamente.</b></p> <ul style="list-style-type: none"> <li>Saque las pelusas del filtro de pelusas después de cada ciclo. Una vez que no haya pelusas, observe el filtro de pelusas a la luz para ver si está sucio o atascado. Si está sucio, siga las instrucciones de limpieza. Con algunas cargas que producen grandes cantidades de pelusas, es posible que deba limpiar el filtro de pelusas durante el ciclo.</li> </ul>
	<p><b>La ropa no se ha clasificado correctamente.</b></p> <ul style="list-style-type: none"> <li>Algunos tejidos producen pelusas (por ejemplo, una toalla de rizo de algodón de color blanco) y deben secarse separados de otras prendas que atrapan las pelusas (por ejemplo, unos pantalones de lino de color negro).</li> </ul>
	<p><b>El electrodoméstico está sobrecargado.</b></p> <ul style="list-style-type: none"> <li>Divida las cargas extragrandes en cargas más pequeñas para secarlas.</li> </ul>
	<p><b>Había pañuelos, papel, etc., en los bolsillos.</b></p> <ul style="list-style-type: none"> <li>Compruebe los bolsillos antes de secar la ropa.</li> </ul>
<b>Hay demasiada electricidad estática en la ropa después del secado.</b>	<p><b>La ropa se ha secado durante demasiado tiempo.</b></p> <ul style="list-style-type: none"> <li>Si seca una carga de ropa durante demasiado tiempo podría acumularse electricidad estática. Cambie los ajustes y utilice un ciclo de secado más corto, o utilice programas Sensor De Secado.</li> </ul>
	<p><b>Está secando tejidos sintéticos, prendas de planchado permanente o mezclas sintéticas.</b></p> <ul style="list-style-type: none"> <li>Estos tejidos son más propensos a acumular electricidad estática de forma natural. Pruebe con suavizante para ropa o ajustes de Secado programado más cortos.</li> </ul>

Síntomas	Causa posible y solución
La ropa tiene manchas de humedad tras un programa Sensor De Secado.	<p><b>La carga es muy grande o muy pequeña. Solo ha introducido una prenda grande, como una manta o un edredón.</b></p> <ul style="list-style-type: none"> <li>• Si las prendas están demasiado apretadas o sueltas, el sensor podría tener problemas en la lectura del nivel de secado de la carga. Utilice el programa Secado programado para cargas muy pequeñas.</li> <li>• A veces las prendas grandes y voluminosas como mantas o edredones pueden hacerse una bola apretada de tejido. Las capas exteriores se secarán y prestar esa información a los sensores, mientras que la parte central seguirá estando húmeda. Cuando seque una prenda voluminosa, podría serle de ayuda pausar el ciclo una o dos veces y retocar la prenda para desliarla y exponer cualquier zona que esté húmeda.</li> <li>• Para secar un número pequeño de prendas que sigan estando húmedas que formen parte de una carga muy grande o algunas partes con humedad de una prenda grande, después de que el programa Secado programado haya terminado, vacíe el filtro de pelusas, y luego ajuste un programa de Secado programado para finalizar el secado de la(s) prenda(s).</li> </ul>

## Olores



Síntomas	Causa posible y solución
El electrodoméstico tiene olor.	<p><b>¿Está utilizando el electrodoméstico por primera vez?</b></p> <ul style="list-style-type: none"> <li>• El olor es causado por el material de goma que está adherido al electrodoméstico. Este tipo de olor es un olor propio de goma y desaparece automáticamente después de usar el electrodoméstico varias veces.</li> </ul>
	<p><b>¿Percibe un olor durante el uso?</b></p> <ul style="list-style-type: none"> <li>• Cuando lave la ropa, use el detergente de acuerdo con las recomendaciones del fabricante. Si usa el detergente en exceso, o no de acuerdo con las recomendaciones, puede acumularse detergente sin disolver en la ropa y causar un olor.</li> <li>• Puede oler los olores de la ropa si la ropa se dejó en el electrodoméstico después del secado o en la lavadora después del lavado. Descargue la ropa rápidamente al final del ciclo de secado o lavado.</li> <li>• Asegúrese de que pueda oler el mismo olor en la lavadora. Si es así, limpie la cuba de la lavadora consultando el manual del usuario de la lavadora.</li> <li>• Mantenga siempre los dos filtros de pelusas limpios. Si queda algún residuo en el filtro de pelusa después del secado, puede causar olores. Y también seque completamente el filtro de pelusas después de la limpieza.</li> </ul>

# APÉNDICE

## Ficha del producto

### Reglamento Delegado de la Comisión (UE) n.º 392/2012

El asterisco(s) hace referencia a la variante de modelo y puede oscilar entre (0-9) o (A-Z).

LG	RH80T2AP6RM
Capacidad nominal en kg de la colada de algodón para el programa de algodón estándar con carga completa	8 kg
Tipo de secadora	Secadora doméstica con condensador
Clase de eficiencia energética en una escala de D (la menos eficiente) a A+++ (la más eficiente)	A++
Consumo estimado de energía anual ( $AE_C$ (CAA)) en kWh por año (kWh/año)*1	235
Secadora automática	Sí
Galardonado con un "Premio Etiqueta Ecológica de la UE" conforme a la norma (CE) N.º 66/2010	No
Consumo de energía del programa de algodón normal con carga completa ( $E_{dry}$ ) (kWh)	1,88
Consumo de energía del programa de algodón normal con carga parcial ( $E_{dry1/2}$ ) (kWh)	1,10
Consumo de energía del modo apagado para el programa de algodón normal con carga completa ( $P_0$ ) (W)	0,50
Consumo de energía del modo sin apagar para el programa de algodón normal con carga completa ( $P_1$ ) (W)	1,00
Duración del modo sin apagar ( $T_1$ ) (min)	N/D
El programa <b>Algodón</b>  → <b>Armario</b>  utilizado con carga completa o parcial es el programa de secado normal con el que guarda relación la información de la etiqueta y la ficha, que indica que este programa es adecuado para secar prendas de algodón húmedas normales y que es el programa más eficiente en cuanto a consumo energético para el algodón.	
Tiempo del programa ponderado ( $T_T$ ) del programa de algodón estándar con carga completa o parcial (min)	138
Tiempo del programa del programa de algodón estándar con carga completa ( $T_{dry}$ ) (min)	179

LG	RH80T2AP6RM
Tiempo del programa del programa de algodón normal con carga parcial ( $T_{dry1/2}$ ) (min)	107
Clase de eficiencia de la condensación "X" en una escala de G (menos eficiente) a A (más eficiente)	B
Eficiencia de condensación media $C_{dry}$ del programa de algodón normal con carga completa (%)	81
Eficiencia de condensación media $C_{dry1/2}$ del programa de algodón estándar con carga parcial (%)	81
Eficiencia de condensación ponderada ( $C_p$ ) del programa de algodón estándar con carga completa y parcial (%)	81
Nivel de potencia acústica expresado en dB(A)	65
Instalación independiente	

\*1 Con base en 160 ciclos de secado para programas de algodón con carga completa y parcial, y el consumo de los modos de baja energía. El consumo de energía real dependerá de cómo se use el electrodoméstico.

# Notas

