



MANUAL DEL USUARIO LAVADORA

Favor de leer este manual cuidadosamente antes de utilizar su lavadora y consérvelo para una referencia futura.

TS1203HDPH



MFL68180811
ver.111115.00

www.lg.com

Características del Producto



La lavadora no funcionará con la tapa abierta. Si abre la tapa durante el lavado, enjuague o centrifugado, la operación se detendrá automáticamente por seguridad.



Por favor cierre la puerta de forma suave porque se puede lastimar al cerrarla con fuerza.

SMART DRUM logrado con la tecnología de motor DD.

- El Smart Drum con ciclo de "limpieza del tambor" ofrece una tina mucho más higiénica que protege los tejidos de su ropa y evita que se dañen.



Sistema de calentamiento automático

- Con la utilización de una máquina lavarropa de tambor con lavado de calor, se consiguen unos resultados de lavado uniformes y un efecto de esterilización, incluso con agua fría.



Control de lógica NORMAL

- Un sensor de carga y un microprocesador en el controlador detectan la carga de lavado y fijan las condiciones óptimas de lavado, tales como nivel de agua, tiempo de lavado, etc.
- La tecnología más avanzada en sistema de control electrónico proporciona el mejor rendimiento de lavado.

Nuevo lavado tipo DD con cuidado para tejidos.



Rota la tina y crea chorros de agua haciendo que el efecto del detergente sea mucho más rápido, mejorando el lavado y previniendo el daño de los tejidos.

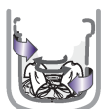

El giro de la tina a medio ciclo izquierda / derecha ayuda a disolver el detergente para un lavado más fácil.



El giro de medio ciclo de los rotores de lavado a izquierda/derecha elimina las manchas.



El giro de la tina a medio ciclo izquierda / derecha ayuda a balancear la ropa.

Sistema de mecanismo directo – Operación Silenciosa

- El motor avanzado BLDC gira directamente la tina sin la correa y el embrague, de tal modo que reduce el ruido de la lavadora.
- La lavadora ajusta la velocidad óptima según el tipo y carga de ropa.



SMARTDIAGNOSIS™

- Se trata de una tecnología que transfiere las anomalías al centro de servicio cuando existe un problema con la lavadora. Ofrece un servicio que da confianza a los clientes, mediante un análisis preciso y rápido.



Reinicio automático

- La función de Reinicio automático permite que el programa se reinicie por sí solo en caso de fallo de alimentación. Continúa desde la fase en la que se detuvo.



Contenidos

LEA ESTE MANUAL

En él usted encontrará muchos consejos útiles de cómo usar y mantener apropiadamente su lavadora. Con sólo un poco de cuidado preventivo de su parte puede ahorrarle un gran gasto de tiempo y dinero durante la vida de su lavadora. Encontrará muchas respuestas a problemas comunes en la sección de Detección de Fallas. Si revisa primero nuestra carta de Consejos de Detección de Fallas, puede que no necesite llamar al Servicio Técnico.

Introducción	Información de Seguridad	4
	Identificación de Partes	7
	Información de Función	8
Antes de comenzar el lavado	Preparación antes de Empezar el Lavado	9
	Uso del Agua, Detergente, Blanqueador y Suavizante	10
	Guía Específica para Quitar las Manchas	13
	Función de cada botón	14
Programas de Lavado	Lavado de Normal	16
	Lavado de Tratar Manchas	16
	Lavado de Antialérgico	16
	Lavado de Ahorro de Agua	16
	Lavado Rapida limpieza del tambor	16
	Lavado Rápido	18
	Lavado de Lana	18
	Lavado Pre Wash + Normal	18
	Lavado de Edredones	18
	Lavado de Silencioso	18
	Lavado Descargar ciclo	18
	Lavado de Remojo	20
	Enjuague Profundo	21
Opciones de función adicionales	Limpieza de Tina	22
	Secar Con Aire	23
	Opción de Lavado	24
	Diferir Tiempo de Lavado (RESERVA)	25
	Antes de usar la función con la etiqueta Tag On	26
	Otras funciones útiles	28
	Instalación	Instalación y Nivelación
Conexión de la manguera de suministro de agua		32
Conexión de la manguera de drenaje		33
Cuidado y Mantenimiento	Método de puesta a tierra	34
	Limpieza y Mantenimiento	36
	Puerta de cierre suave	37
Detección de fallas	Problemas Comunes de Lavadora	38
	Detección de fallas	39
	SmartDiagnosis™ (Diagnosis inteligente)	40
Especificación	Especificación	41

Información de Seguridad

Lea detenidamente este manual, ya que contiene información importante sobre seguridad que protegerá al usuario de peligros inesperados y así prevenir posibles daños al producto.

Este manual está dividido en dos partes: Advertencia y Precaución.



: Esta es una señal de advertencia especificando las aplicaciones del usuario que pueden ser peligrosas.



: Esta es una señal especificando aplicaciones "Estrictamente Prohibidas".



Advertencia : El no llevar a cabo las instrucciones que han sido dadas puede resultar en graves lesiones físicas o muerte.



Precaución : El no llevar a cabo las instrucciones que han sido dadas puede resultar en lesiones físicas o daños al producto.

SEGURIDAD DEL
CALENTADOR DE
AGUA



Advertencia

- Bajo ciertas condiciones puede producirse gas hidrogeno en el calentador de agua que no ha sido usado por 2 meses o más. El gas hidrogeno puede ser explosivo bajo estas circunstancias. Si el agua caliente no ha sido usada por 2 meses o más, hay que prevenir la fuga o daño abriendo completamente la llave de agua caliente y enseguida dejarla correr por unos minutos. Hacer esto antes de usar un artefacto eléctrico en el cual está conectado el sistema de agua caliente. Este simple procedimiento permitirá alguna fuga de gas hidrogeno. Como el gas es inflamable, no fume o encienda la llama de un artefacto durante este proceso.

INSTALACIÓN
APROPIADA



Precaución

- Cuando la lavadora este instalada sobre un piso alfombrado, la abertura de la base no debe estar obstruida por la alfombra.
- Instalar o guardar donde no este expuesta a temperaturas bajo congelamiento o expuesta a la interperie.
Si es que el producto es expuesto a estas condiciones pueden suceder descargas eléctricas (corto circuito), incendio, averías o deformaciones.
- Para una apropiada instalación a tierra de la lavadora conforme con todas las normas, siga los detalles de las instrucciones de instalación.
Si no esta apropiadamente instalado, averías y fugas de electricidad pueden ocurrir, lo cual puede causar una descarga eléctrica.
- La apertura de la base no debe quedar obstruida por la alfombra cuando la lavadora esté instalada en un piso alfombrado.
Podría haber una avería y descarga eléctrica por una fuga de energía si no se ejecuta.
- Asegurarse que el enchufe está completamente introducido en el toma corriente.
El no llevar a cabo estas instrucciones puede causar un descarga eléctrica o incendio debido a un sobrecalentamiento.

Información de Seguridad

AREA DE LAVADO



Advertencia

• Mantener el área limpia y alrededor de su electrodoméstico, y libre de combustible o materiales tales como papeles, pelusillas de ropa, químicos, etc.

El operar con ese tipo de materiales alrededor de la máquina puede ocasionar una explosión o incendio.

• Es necesario supervisar al máximo, si el artefacto es usado por menores o si ellos están cerca. No permita que los niños jueguen con o en el interior de su lavadora.

Existe un peligro potencial que los niños se puedan ahogar en la tina.



No tocar el enchufe con la mano mojada.

Esto causará un descarga eléctrica.



No debe de poner su mano, pie o cualquier cosa debajo la máquina lavadora mientras la máquina esta operando.

Existe un mecanismo de rotación debajo de la máquina, por eso Usted puede resultar lesionado.

• Este aparato no se destina para utilizarse por personas (incluyendo niños) cuyas capacidades físicas, sensoriales o mentales sean diferentes o estén reducidas, o carezcan de experiencia o conocimiento, a menos que dichas personas reciban una supervisión o capacitación para el funcionamiento del aparato por una persona responsable de su seguridad. Los niños deben supervisarse para asegurar que ellos no empleen los aparatos como juguete.

CUANDO USE LA LAVADORA



Precaución

• Use este artefacto solo para los fines descritos en el manual de usuario.

• El proceso de lavado de la ropa puede reducir el brillo de las telas deteriorándolas. Para evitar este resultado, siga cuidadosamente las instrucciones de lavado y cuidados dadas por el fabricante de la prenda.

• Para minimizar la posibilidad de choque eléctrico, desenchufe este artefacto desde la toma de corriente o desconecte el panel distribuidor de la casa, para cortar momentáneamente el circuito eléctrico cuando proceda a limpiarla.

NOTA : Apáguela presionando el botón Power, No la desconecte del suministro de energía.

• Asegurarse que el drenaje esta trabajando correctamente.

Si el agua no está drenando apropiadamente, tu piso puede inundarse.

Los pisos inundados pueden causar fuga de electricidad y en consecuencia una descarga eléctrica o incendio.

• Si al abrir la tapa la lavadora no se detiene durante los primeros 15 segundos de la función de centrifugado, proceda a desconectar su aparato.

Llamar a su agente de servicio. Una máquina que gira con su puerta abierta puede causar lesiones.



Nunca introduzca las manos en la lavadora mientras este funcionando. Para abrir la tapa espere hasta que la máquina esté completamente detenida.

Hasta la rotación lenta puede causar lesiones.



Nunca intente operar este artefacto si está dañado o funcionando mal, particularmente si tiene partes quebradas, incluyendo el cordón dañado.







Operar con un enchufe dañado puede causar una descarga eléctrica.



No usar agua que este más caliente que 50 grados centígrados.

El uso excesivo de agua caliente puede causar daños a los tejidos de la ropa o causar fuga de agua.

Información de Seguridad

<p>CUANDO USE LA LAVADORA</p>	<p> Advertencia</p> <p>Por favor no conecte más aparatos eléctricos en la toma de corriente donde tiene conectada su lavadora. Exceder el límite puede causar una descarga eléctrica, fuego, averías, y/o deformaciones de las partes.</p> <p>No mezcle cloro blanqueador con amoníaco o ácidos tales como vinagre para limpiar. La mezcla de diferentes químicos puede producir un gas tóxico el cual le puede causar la muerte.</p> <p>No lave o seque en su lavadora artículos que han sido limpiados o que contienen solventes o sustancias explosivas, (tales como aceite, pintura, gasolina, desengrasantes, parafina etc) los cuales pueden arder o explotar. No agregue estas sustancias al agua de lavado. No use o guarde estas sustancias cerca de la lavadora o durante la operación de secado. Este puede prenderse o explotar.</p>
<p>CUANDO NO ESTE EN USO</p>	<p> Precaución</p> <ul style="list-style-type: none">• Cierre la llave de agua para aliviar la presión sobre la manguera y las válvulas, y así minimizar el goteo si ocurriera una ruptura. Revisar la condición de las mangueras, es necesario reemplazarlas luego de 5 años de uso.• Cuando la temperatura del aire es alta y la temperatura del agua es baja, una condensación puede ocurrir y mojar los pisos.• Limpiar la suciedad o polvo en los contactos del enchufe. El usar un enchufe que no está limpio puede causar un incendio.• Antes de desechar una lavadora, quite la tapa para prevenir que los niños queden atrapados en su interior. Los niños se pueden quedar atrapados y ahogarse si la tapa es dejada abierta. <p>No intente repararla o reemplazar alguna parte de este artefacto, a menos que el manual de instrucciones lo especifique.</p> <p> Lea cuidadosamente y siga estas instrucciones de seguridad. Operar la máquina con repuestos que no son los apropiados puede causar un incendio o descarga eléctrica.</p> <p> No desarme los controles. Puede llevar a una descarga eléctrica, fuego, avería, deformación.</p> <p> No jalar el cordón de electricidad en un intento de desconectar el enchufe. Agarre firmemente el enchufe para desenchufar la máquina. El no observar estas instrucciones puede causar una descarga eléctrica o incendio debido a un corto circuito.</p> <p> Cuando este limpiando la lavadora, no aplique agua directamente a ninguna parte de la máquina. Esto causará un corto circuito y una descarga eléctrica.</p>

Identificación de Partes

Cuerpo

* El cuadro puede ser diferente según el modelo.

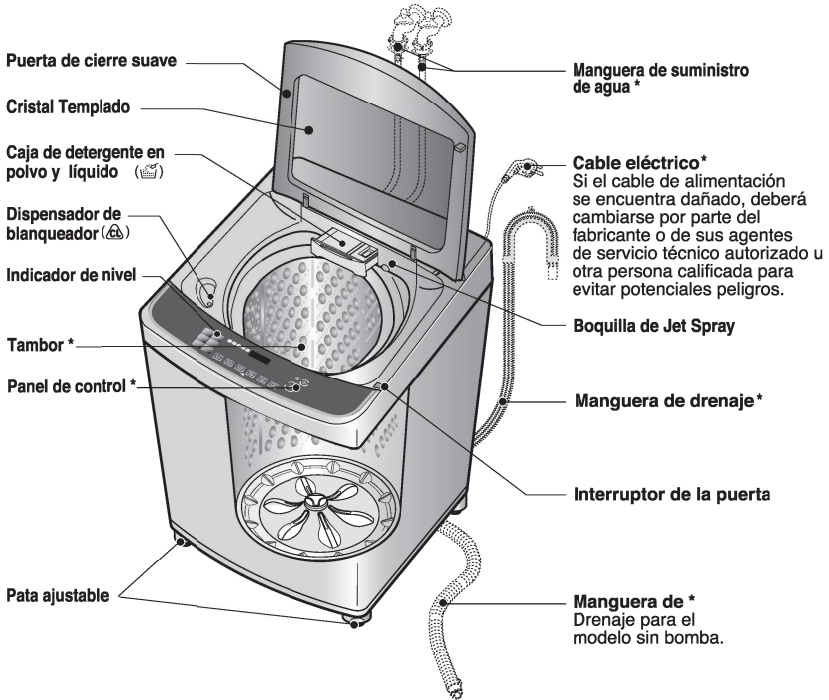

Accesorios

Mangueras de suministro de agua

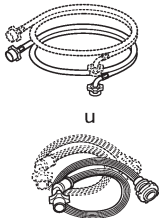

1 de c/una para agua fría y caliente

Manguera de drenaje

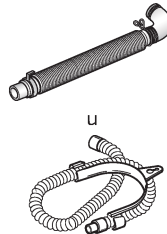

Nota

La figura de las partes con “*” puede ser diferente de la imagen de arriba según el modelo.

Información de Función

Nuestra máquina proporciona varios métodos de lavado que se adaptan a diversas condiciones y tipos de ropa.

Lavado Normal

Use este programa para el lavado diario, o sea, sábanas, toallas, camisetas. *(Véase la página 16)*

Lavado de Tratar Manchas

Lavar es la mejor temperatura (40 grados) mediante la calefacción de la ropa limpia cuando desee usarla. *(Véase la página 16)*
(Temperatura del agua Caliente: 60 °C / Fría: 15 °C)

Lavado de Antialérgico

Se trata de un ciclo potente a alta temperatura diseñado específicamente para reducir determinados alérgenos. *(Véase la página 16)*
(Temperatura del agua Caliente: 60 °C / Fría: 15 °C)

Lavado Rápido limpieza del tambor

Utilice este modo para limpiar el interior y exterior de la tina rápidamente, especialmente recomendado para antes de lavar ropa de bebe. *(Véase la página 16)*

Lavado de Ahorro de Agua

Para ahorrar agua y detergente cuando lave menos de 7 kg de ropa sin mucha suciedad. *(Véase la página 16)*

Lavado Silencioso

Use este programa para lavar en Silencio, especialmente durante la noche. *(Véase la página 18)*

Lavado de Edredones

Este ciclo de lavado es para sábanas y edredones. *(Véase la página 18)*

Lavado Pre wash + Normal

Lavado de ropa con Pre wash+normal ciclo:pre-trata las manchas sin necesidad de lavarla a mano. *(Véase la página 18)*

Lavado de Lana

Se pueden lavar ropas delicadas (ropa interior, lana, etc.) que pueden dañarse fácilmente. *(Véase la página 18)*

Las fibras de lana lavables a máquina han sido modificadas específicamente para prevenir que se dañen cuando son lavadas a máquina. Hay telas que no están diseñadas para lavar a máquina, y se recomienda el lavado a mano, por lo que: Antes de lavar su lana revise las instrucciones de lavado indicadas en la etiqueta de la prenda.

Cuando lave lana use un detergente líquido recomendado para lavado de lanas. La lana lavada a mano puede ser colocada en una malla y centrifugada en la máquina lavadora para reducir el tiempo de secado. Para el proceso de secado de la lana, extiéndala sobre una toalla en una superficie plana y a la sombra. Secar la lana fuera de los rayos directos del sol. El uso de secadoras puede causar deterioro de la lana y deformaciones de la prenda. Algunas productos de lanas de oveja pueden ser lavados en la máquina, pero es posible la formación de motas, asegúrese que la prenda de lana es adecuada para lavado a máquina y no se deteriorara el material). Si prefiere lave estos artículos a mano y colóquelos luego en la máquina para un centrifugado.

Lavado Descargar ciclo

Este programa es descargado del "LG Smart Laundry" de su teléfono inteligente. *(Véase la página 18)*

Lavado de acuerdo a las condiciones de la ropa

Lavado Rápido

Se puede seleccionar el lavado Lavado Rápido para lavar ropa poco manchada o de menos de 3.0 kg en un tiempo corto. *(Véase la página 18)*

Lavado Remojo

El lavado de Remojo puede seleccionarse para lavar ropa muy sucia remojándola en agua por algún tiempo para quitar suciedad y mugre *(Véase la página 20)*

Enjuague Profundo

Utilice el aclarado intensivo para eliminar detergentes con más eficacia. *(Véase la página 21)*

Otros métodos de lavado

Limpieza de Tina

Use este programa para limpiar la lavadora por dentro, especialmente el interior y exterior del tambor. *(Véase la página 22)*

Diferir Tiempo de Lavado(RESERVA)

El lavado con reserva se usa para diferir el tiempo de finalización de la operación.

El número de horas a ser diferido puede ajustarse por el usuario según desee. *(Véase la página 25)*

Opción de Lavado

Cuando el usuario necesita sólo Centrifugado, Enjuague/Centrifugado, Enjuague, Lavado/Enjuague, Lavado, Lavado/Enjuague/Centrifugado, Remojo/Lavado/Enjuague/Centrifugado. *(Véase la página 24)*

Preparación antes de Empezar el Lavado

Etiqueta

- * Busque la etiqueta de la ropa. Ésta le avisará del contenido de tejido de su vestido y en qué manera debe ser lavado eso. Clasifique la lavandería que pueda ser lavada al mismo ciclo de lavado, misma temperatura del agua y misma velocidad de centrifugado.



Clasificación

Para obtener el mejor resultado, los tejidos diferentes deben ser lavados en modos diferentes.

- Suciedad (Pesada, Normal, Ligera) : Separe las ropas de acuerdo con el tipo y la intensidad de suciedad.
- Color (Blancos, Claros, Oscuros) : Separe los tejidos blancos desde los tejidos en colores.
- Pelusas (Productores de Pelusas, Coleccionistas de Pelusas) : Separe los productores de pelusas desde los coleccionistas de pelusas.



Productores de Pelusas : Tejido Terry, Chenille, Toallas, Pañales
Coleccionistas de Pelusas : Tejidos Sintéticos, Pana, Presión Permanente, Medias

Revisión antes de cargar

- Revise todos los bolsillos para asegurar que estén vacíos. Los artículos como clavos, horquillas, fósforos, plumas, monedas y llaves pueden provocar un daño a su lavadora y a su lavandería.
- Repare cualquiera ropa rasgada y los botones perdidos. Las rasgaduras o los agujeros pueden ser agrandados durante el lavado.
- Quite los cinturones, adornos metálicos, etc. para prevenir el daño a la máquina o a su ropa.
- Pre-lave la suciedad y las manchas.
- Asegúrese que la ropa es lavable con agua.
- Revise las instrucciones para el lavado.
- Saque de los bolsillos los pañuelos de papel.



⚠ PRECAUCIÓN

No lave o seque por centrifugado ningún artículo etiquetado o que se sabe que es a prueba de agua o resistente al agua, aún cuando la etiqueta de cuidados del producto permita usar lavadora. El no seguir estas instrucciones puede resultar en daño severo para sus prendas, su lavadora y/o propiedad como resultado de la vibración anormal de la lavadora.

- Ejemplos de artículos a prueba de agua o resistente al agua incluyen ciertos tapetes para colchón, fundas para colchones, equipo para la lluvia, equipo para acampar, ropa para esquiar, equipo para exteriores y artículos similares.

Pre-lavado de la suciedad y las manchas

- Utilice Pre wash+Normal ciclo para ropa muy sucia.
En caso de ropa muy sucia, puede requerir tratamiento previo antes del ciclo.
- Prelave los cuellos y puños de camisa con el uso de un producto para pre-lavado o un detergente en líquido al poner la lavandería dentro de la máquina. Antes de iniciar el lavado, trate algunas manchas especiales usando la pastilla, el detergente en líquido o una pasta de agua y detergente en gránulo.
- Use el eliminador de suciedad y manchas del tipo pre-tratado. Lave las manchas LO MÁS PRONTO POSIBLE. Cuanto más tiempo se quedan las manchas, tanto más difícil quitarlas. (*Para las informaciones más detalladas, véase la página 13.*)

Colocación de ropa

No lave el tejido que contiene los materiales inflamables (cera, producto de limpieza, etc.)

Cantidad de lavandería

El nivel de agua debe llegar hasta un nivel para cubrir la lavandería.

Ajuste apropiadamente la cantidad de lavandería para cargar.

Coloque libremente la ropa de modo que su parte superior no supere la cima del tambor de la lavadora. Si requiere añadir más ropa una vez que se ha iniciado el funcionamiento de la máquina, presione el botón Inicio (Start) y póngala dentro del agua.

Cierre la tapa y pulse de nuevo el botón Inicio para reiniciar.

Lavandería ligera y del tamaño grande

La ropa de plumas y de lana son ligeras pero de tamaño grande y fáciles a frotar. Use la red de nilón y lávelas en poca cantidad del agua. Si se frota la lavandería durante el ciclo de lavado, ésta puede llegar a dañarse. Use un detergente en solución para evitar la acumulación de este.

Ropa larga

Use la red de nilón para los artículos largos y delicados. Para ropa larga o con cuerdas largas, la red evitará el enredo durante el lavado. Cierre la cremallera y abrache el corchete y la cuerda para asegurarse de que estos artículos no hagan rasgones a otra ropa.

※ La red de nilón no será suministrada por LG.

⚠ Advertencia

Riesgo de Incendio

Nunca ponga dentro de la carga artículos que estén mojados con gasolina u otros productos inflamables. La lavadora no puede limpiar perfectamente la gasolina.

No seque cualquier ropa que ha tenido contacto con aceite (incluyendo el aceite comestible).

De no observar esta advertencia, puede haber el riesgo de una explosión, incendio o incluso la muerte.







Uso del Agua, Detergente, Blanqueador y Suavizante

Uso del Agua

Cantidad de Agua

- Este aparato detecta automáticamente la cantidad de ropa, ajustando el nivel de agua y la cantidad apropiada de detergente.
- Cuando usted seleccione un programa de lavado, el nivel de agua y la cantidad de detergente (a usar) serán mostrados en el panel de control.
- La tabla que aparece a la derecha de esta página muestra la cantidad de agua.
- La cantidad de una copa del diagrama es de unos 40 g del detergente concentrado.

9	10	
7	8	
5	6	
3	4	
1	2	

Temperatura del Agua

- La máquina ajusta automáticamente la temperatura apropiada según el programa de lavado.
- Usted puede cambiar la temperatura del agua pulsando el botón TEMP. DEL AGUA (WATER TEMP).
- La temperatura del agua afecta a la eficiencia de todo tipo de aditivos de lavandería y, por consecuencia, al resultado del lavado. Recomendamos las temperaturas siguientes de acuerdo con el tipo de tejido :
 - Caliente 49 - 60 °C (120 - 140 °F) Artículos blancos, pañuelos, ropa interior y los artículos con suciedad pesada y no decolorables.
 - Tibia 29 - 40 °C (85 -105 °F) La mayoría de la lavandería
 - Fría 18 -24 °C (65 -75 °F) Solamente la lavandería de color claro con la suciedad ligera.
- Para el lavado con agua fría, se necesita utilizar pasos adicionales, tales como :
 - Ajuste la cantidad de detergente y pre-disuelva el detergente en el agua caliente.
 - Pre-trate las manchas.
 - Remoje los artículos con suciedad pesada.
 - Use el blanqueador apropiado.
- * La temperatura inferior a 18 °C (65 °F) no va a activar los aditivos de lavado y probablemente causara pelusas, residuos, lavado no perfecto, etc. Además, los fabricantes de detergente y las etiquetas de la ropa definen el agua fría como el de 26 - 29 °C (80 - 85 °F). Si el agua este demasiado fría para sus manos, el detergente no se activara ni limpiara efectivamente.

Atención

Si el agua contiene una alta cantidad de hierro, la lavandería podría tornarse amarillenta enteramente o manchada rayada en color naranja o marrón. El hierro no es siempre visible. Así que la instalación del suavizante del agua o un filtro de hierro será necesaria en casos graves.

Usando el cajón del dispensador

El cajón del dispensador tiene 2 compartimientos:

- Para suavizante líquido de telas
 - Para detergente líquido o en polvo
- El dispensador automáticamente agrega en el ciclo correcto tanto el detergente como el suavizante.

1. Para abrir, jale lentamente el cajón del dispensador hasta que se detenga.
 2. Después de agregar el detergente y el suavizante, cierre lentamente el cajón. Si se cierra demasiado rápido, puede vaciarse antes de tiempo el contenido de este.
- Evite salpicar o llenar demasiado el dispensador ya que esto puede ocasionar que se derramen tanto el detergente como el suavizante antes de tiempo.
- Al terminar el ciclo, puede encontrar agua en el compartimiento.

Esto es un procedimiento normal en la operación de lavado.

NOTA: No use cloro en el cajón del dispensador.

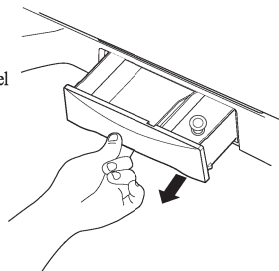

Uso de Detergente

Detergente

Siga las instrucciones del paquete de detergente. El uso de poca cantidad de detergente causará problemas del lavado.

Use más detergente si usted tiene agua dura, gran cantidad de ropa o suciedad causada por el aceite o temperatura baja del agua.

Selección del detergente correcto

Recomendamos el uso de detergente doméstico, (en polvos, líquido o concentrado). El copo de jabón o los polvos granulados de jabón no deben ser usados en su lavadora. Cuando usted quiere lavar las lanas, recuerde que debe usar el detergente apto para el lavado de lanas.

Uso de Detergente

Cuánta cantidad de detergente

Cuánta cantidad de detergente

Cuando usted seleccione el programa de lavado, el nivel de agua y la cantidad de detergente (a usar) serán mostrados en el panel de control. La cantidad de una copa del diagrama es de unos 40 g del detergente concentrado.

La cantidad correcta de detergente será variable dependiendo de la intensidad de suciedad de su lavandería (las mezclillas y las ropas del trabajo probablemente necesitaran mas detergente, mientras que las toallas necesitaran menos.)

Para los detergentes líquidos y concentrados, siga las recomendaciones del fabricante de detergente.

Nota : Para confirmar que usted está usando una cantidad correcta de detergente, abra un poco la tapa del tambor durante el proceso de lavado. Allí debe haber una capa escasa de espumas sobre la superficie del agua. Una gran cantidad de espumas parecería bien aparentemente, pero ésta no sirve para limpiar su lavandería. Sin espuma quiere decir que no se ha usado bastante detergente: la suciedad y las pelusas pueden pegarse de nuevo a la ropa o a la máquina.

Si usa el detergente en cantidad excesiva, el enjuague no será suficiente para limpiar la ropa. Así mismo, esto puede provocar una contaminación del medio ambiente, por lo tanto es recomendable usar el detergente apropiadamente.

Agregar detergente

Agregar la cantidad adecuada de detergente en el compartimiento.

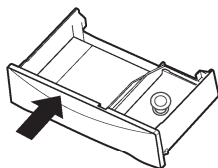

El detergente es llevado por el agua a través del dispensador al principio de lavado.

La cantidad de detergente debe ajustarse de acuerdo a la temperatura del agua, tipo de lavado, tamaño y suciedad de la carga. Evite usar demasiado detergente en su lavadora ya que puede ensuciarla y dejar residuos en la ropa.

Nota : Usando detergente líquido

- Si usa detergente líquido, necesita disolverlo en agua y ponerlo directamente en la tina.

- No se puede programar "delay start" cuando usa el detergente líquido.



Atención

Si el detergente no es disuelto en agua antes de colocarlo en la tina, o si en su defecto deja el detergente junto con la ropa durante un tiempo prolongado sin aplicar algún tipo de lavado; su ropa puede sufrir algún tipo de daño.

Uso del Agua, Detergente, Blanqueador y Suavizante

Uso de blanqueador

- Revise las instrucciones de lavado de sus prendas y separe las que necesitan lavarse con cloro.
- Diluya el blanqueador.
- Mida la cantidad recomendada de cloro de acuerdo a las instrucciones que tenga en su empaque.
- Antes de que comience el ciclo de lavado, vacíe el blanqueador directamente al dispensador correcto. Evite salpicar o exceder el límite de llenado. El detergente en polvo deberá ser mezclado con agua antes de vaciarlo en el dispensador.

Dispensador de cloro (C)

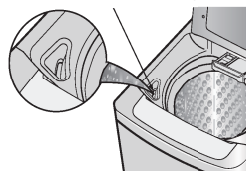

NOTA

- Nunca vacíe blanqueador en polvo directamente a la ropa o a la tina de lavado. Esto puede ocasionarle alteraciones en el color de su ropa o daños.
- No vacíe blanqueador en polvo en el dispensador para cloro.

Uso de suavizante

En caso de ser necesario, agregue la cantidad recomendada de suavizante dentro de su dispensador.

Use solamente suavizante líquido para telas.

- No exceda el límite máximo de llenado.

Sobrepasar el límite de llenado puede ocasionar que se derrame con anticipación el suavizante, lo que puede ocasionar manchas en la ropa.

NOTA: No vacíe directamente el suavizante a la ropa ya que puede ocasionar manchas.

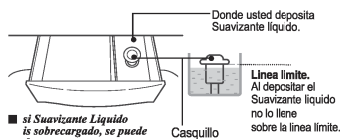

■ si Suavizante Líquido es sobrecargado, se puede derramar.

Atención

- No mezcle con detergente o blanqueador.
- Nunca vierta directamente el suavizante de tejido a la lavandería. Eso podrá provocar las manchas a la lavandería.
- No pare el lavado durante el primer centrifugado para la distribución a tiempo.
- El lavado de opción no está diseñado para ser usado con el distribuidor de suavizante de tejido.

Scrud (Cera construida)

“Scrud” es el nombre dado a la acumulación cerosa que puede ocurrir dentro de cualquier lavadora cuando el suavizante entra en contacto con el detergente. Esta construcción no es causada por un fallo de la máquina.

Si permite que el “scrud” se acumule en la máquina, esto puede resultar en manchas o un olor desagradable a su ropa.

Si usted quiere usar el suavizante de tejido, le recomendamos que :

- El uso frugal de un suavizante de tejido.
- Cuando esta lleno el distribuidor, no lo salpique ni lo derrame.
- Limpie el distribuidor lo mas pronto posible después de terminar el ciclo.
- Limpie regularmente su lavadora. **(Refiérase a la página 22 u 35)**
- El lavado con agua fría aumenta la probabilidad de producir estas acumulaciones . Se recomienda un lavado regular con agua tibia o caliente. Por ejemplo, cada quinto lavado debe ser con agua caliente.

Guía Específica para Quitar las Manchas

⚠ Advertencia

- No utilice ni mezcle blanqueador líquido de cloro con otros químicos para el hogar tales como limpiadores de inodoro, removedores de óxido, ácidos o productos que contienen amoníaco. Estas mezclas pueden generar gases peligrosos que pueden causar lesiones graves o la muerte.
- Para reducir el riesgo del incendio o las lesiones serias a las personas o a la propiedad, cumpla las advertencias básicas alistadas abajo :
 - Lea y cumpla todas las instrucciones escritas en los productos de eliminar las manchas.
 - Guarde los productos para eliminar las manchas dentro del contenedor original con la etiqueta y fuera del alcance de los niños.
 - Solamente para el uso de lavado o de utensilios.
 - No combine los productos para eliminar las manchas, en especial con el amonio y el blanqueador de cloro. Puede provocar el humo peligroso.
 - Nunca lave los artículos que se han previamente limpiado, lavado, remojado o manchado por gasolina, solventes de limpieza en seco o otras sustancias inflamables o explosivas porque ellos emiten vapores que pueden ser encendidos o explotados.
 - Nunca use los solventes muy inflamables como gasolina dentro de casa. Los vapores pueden ser explotados teniendo contacto con las llamas o chispas.

Para la eliminación exitosa de manchas :

- Elimine las manchas puntualmente.
- Utilice Pre wash+Normal ciclo para ropa muy sucia. En caso de ropa muy sucia, puede requerir tratamiento previo antes del ciclo.
- Determine el tipo de manchas, y luego siga el tratado recomendado en el cuadro abajo de instrucciones para eliminar las manchas.
- Para pre-tratar las manchas, use el producto de pre-lavado, detergente líquido, o una pasta hecha por el detergente granulado y el agua.
- Use el agua fría para eliminar las manchas desconocidas porque el agua caliente puede fijar las manchas.
- Chequee las instrucciones de etiqueta al tratar las manchas para evitar el daño al tejido específico.
- Chequee el descoloramiento haciendo un test del eliminador de manchas a la costura interior.
- Enjuague y lave los artículos después de eliminar las manchas.



Siga las instrucciones etiqueta de su ropa.

Eliminación de Manchas

Manchas	Eliminación de Manchas
Cinta de adhesión, chicle, cemento de goma	Aplique el hielo. Frote los excedentes. Mantenga el lado manchado abajo del toalla de papel. Sature con el eliminador de manchas pre-lavado o el producto inflamable de limpieza en seco.
Fórmula de bebé, productos lácteos, huevo	Use el producto que contiene enzimas para pre-tratar o remojar las manchas.
Bebida (café, té, sopa, jugo, bebida alcohólica)	Pre-trate las manchas. Lave con el uso del agua fría y el blanqueador seguro para el tejido.
Sangre	Enjuague con el agua fría. Frote con el jabón. O pre-trate o remoje con los productos que contienen enzimas. Lave con el uso de blanqueador seguro para el tejido.
Cera de candelita, lápiz de color	Frote la cera de superficie. Mantenga el lado manchado abajo del toalla de papel. Reemplace con mucha frecuencia las toallas de papel. Trate las manchas quedadas con el eliminador de manchas de pre-lavado o el producto inflamable de limpieza en seco. Lave con la mano para quitar el solvente. Lave con el uso de blanqueador seguro para el tejido.
Chocolate	Pre-trate o remoje dentro del agua calurosa con el uso de productos que contienen enzimas. Lave con el uso de blanqueador seguro para el tejido.
Suciedad en collar o en puño, cosméticos	Pre-trate con el eliminador de manchas de pre-lavado o frote con el jabón.
Teñido al tejido blanco	Use el eliminador de color en paquete. Lave con el uso de blanqueador seguro para el tejido.
Hierba	Pre-trate o remoje dentro del agua calurosa con el uso de productos que contienen enzimas. Lave con el uso de blanqueador seguro para el tejido.
Grass, aceite, alquitran(mantequilla, grass, alifia de ensalada, aceite para la cocción, gasolina de coche, gasolina de motocicleta)	Quite el residuo desde el tejido. Pre-trate. Lave con el uso del agua más caliente segura para el tejido. Para las manchas y el alquitran, aplique el producto de limpieza en seco no-inflamable al lado revés de las manchas. Reemplace con frecuencia las toalla de abajo. Enjuague enteramente. Lave con el uso del caliente más caliente segura para el tejido.
Tinta	Algunas tintas pueden ser imposible a eliminar. El lavado puede fijar de vez en cuando las manchas de tintas. Use el eliminador de manchas de pre-lavado, alcohol transformado o el producto de limpieza en seco no-inflamable.
Moho, chamusquina	Lave con el blanqueador de cloro si éste sea seguro al tejido. O, vierta el blanqueador el oxígeno y el agua caliente antes del lavado. El tejido mal suavizado puede ser dañado permanentemente.
Barro	Quite el barro seco. Pretrate o vierta con el producto que contiene enzimas.
Mostaza, tomate	Pre-trate con el eliminador de manchas de pre-lavado. Use con el blanqueador seguro para el tejido.
Esmalte de uñas	Puede ser imposible quitar. Mantenga el lado manchado abajo del toalla de papel. Aplique el esmalte de uñas al lado revés de manchas. Repite, reemplace con frecuencia las toallas de papel. No se use sobre los tejidos de acetato.
Pintura, barniz	BASADO DEL AGUA : Enjuague el tejido en el agua fría mientras que esté mojada la mancha. Lave. Una vez esté seca la pintada, ésto no puede ser quitado. BASADO DEL ACEITE Y BARNIZ : Use el solvente recomendado en la etiqueta. Enjuague enteramente antes del lavado.
Orín, decoloración del castaño o amarillo	Para las manchas, use el eliminador de manchas seguro para el tejido. Para la decoloración de la lavandería entera, use el detergente de fosfato y el blanqueador de no-cloro. No se use el blanqueador de cloro porque esto puede intensificar la decoloración.
Betún	LÍQUIDO : Pre-trate con una pasta de detergente granulado y el agua. PASTA: Frote el residuo del tejido. Pre-trate con el eliminador de manchas demanchas de pre-lavado o el producto de limpieza en seco no-inflamable. Frote el detergente dentro del área húmeda, lave con el uso del blanqueador seguro para el tejido.

Función de cada botón

Botón Diferir Tiempo de Lavado (RESERVA)

- Se utiliza para demorar el lavado.
- Para cancelarlo, presione el botón de apagado. (Véase la página 25)

Display de progreso de lavado

- Se indica el progreso del lavado.
- Se ilumina el indicador del proceso que se va a realizar. El proceso en curso parpadea, y el proceso ya finalizado se apaga.

Display de tiempo restante, tiempo de reserva y alarma de problemas

- Durante el funcionamiento, indica el tiempo restante para la finalización del lavado.
- e) (**FF9**) indica el tiempo restante de lavado, Enjuague, centrifugado durante el funcionamiento/pausa.
- Si hay algún problema, parpadea con un aviso acústico e indica la causa del problema. Funcionará normalmente tras solucionarse el problema.

Botón Steam(Vapor)

- Se utiliza para el Steam.
- El Steam se puede seleccionar en Normal, Tratar Manchas y Favorito.
- El Steam se selecciona automáticamente en el ciclo de Antialérgico.

Botón onda de agua

- Para controlar la onda de agua.
- Seleccionado inicialmente en "medio", pero no se indicará. Para controlar la potencia de Onda Fuerte, presione Onda Fuerte. (todos los ciclos excepto Antialérgico, Lana y limpieza de tina.)

Botón de Lavado Caliente o en frío

- Para seleccionar agua caliente, agua fría o agua caliente y fría
- Se puede cambiar durante el funcionamiento.
- Si se selecciona agua caliente, el lavado se hará con agua caliente y el Enjuague con agua caliente y fría.
- Solo se utilizará agua fría en ciclo de Lana. (Podría dañar la ropa si utiliza agua caliente)
- La mezcla de agua caliente y fría logra la temperatura adecuada cuando se seleccionan agua caliente y fría.
- ※ Los ciclos de Tratar Manchas y alergias tienen temperaturas más altas. Por esta razón, utilizan más agua caliente que otros.
- El agua caliente y agua fría se seleccionan automáticamente en los ciclos de Tratar Manchas, Antialérgico, Enjuague inteligente y limpieza de tina.

Botón de Nivel de Agua (muestra la cantidad de detergente)

- Utilícelo para ajustar el nivel de agua.
- Se puede cambiar durante el funcionamiento. Añada la cantidad de detergente indicada junto al nivel de agua.
- Se detergente se basa en detergente condensado.

Nota

- * Si la cantidad de detergente puesto es superior a la cantidad standard, para aumentar el ciclo de enjuague la lavadora agrega enjuague adicional en forma automática, y el tiempo restante se puede aumentar.
- * El estándar detectado por el sensor que cambia el algoritmo es fijado por el estándar normal. Puede no ser igual al hábito de lavado de un usuario específico. Por lo tanto, no importa que el usuario lo utilice de acuerdo a sus propias preferencias.
- * La opción vapor no puede utilizarse con todos los ciclos.

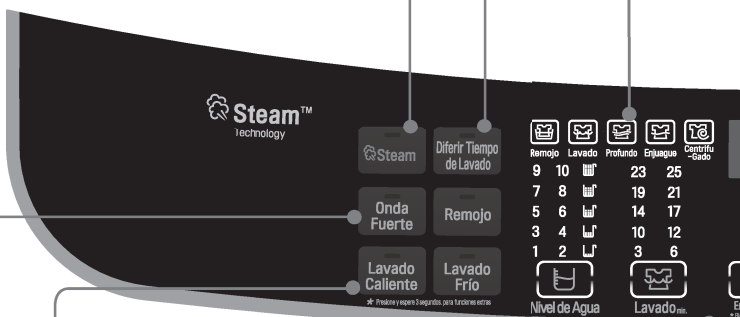

Secado con aire

- Para acortar el tiempo de secado.
- El secado con aire es un ciclo independiente.
- Presione durante 3 segundos para seleccionar, presione el botón de encendido para deselectionar. (Véase la página 23)

Botón inicio/pausa

- Se utilizar para iniciar o pausar el proceso de lavado.
- Después de 4 minutos en pausa, se apaga automáticamente.

Display de función SmartDiagnosis™

- Marca el punto en el que se coloca el teléfono para recibir la señal cuando aparece un problema. (Véase la página 40)

Botón de ENCENDIDO/APAGADO

- Se utiliza para encender y apagar la lavadora.
- Presiónelo de nuevo para encender y apagar.
- La lavadora se apaga automáticamente alrededor de 10 segundos después de finalizar el lavado.



Botón de lavado, Enjuague, Centrifugado

- Para cambiar el tiempo de lavado, el número de Enjuagues y la potencia del centrifugado.
- Utilice el centrifugado seguro para eliminar el detergente con mayor eficacia.
- Presione el botón INICIO/PARADA para que se muestre el tiempo restante.

Función de bloqueo infantil

- Se utiliza para evitar accidentes por los niños al manipular la lavadora.
- Presione el botón 'Enjuague' durante 3 segundos para seleccionar o anular la selección. (Véase la página 28)

Botón Programa

- Para seleccionar el programa de lavado.
- Seleccione el programa por tipo de ropa o nivel de suciedad.

⚠ ADVERTENCIA

- No toque la tapa durante los ciclos de Steam. La superficie de la tapa alcanza temperaturas muy elevadas. Espere a que se desactive el bloqueo de la tapa antes de abrir la puerta.
- No intente desactivar el mecanismo de bloqueo de la tapa ni acceder a la lavadora durante un ciclo de Steam. Podría sufrir quemaduras graves.

* Puede que el vapor no sea claramente visible durante los ciclos de vapor.

Esto es normal. Demasiado vapor podría estropear la ropa.





























* No utilice el vapor con tejidos delicados, tales como lana, seda o tejidos que fácilmente pierdan el color.















* Para un funcionamiento óptimo de limpieza con vapor, limite las cargas de ropa a 4 kg o menos.

* Cuando se selecciona la opción vapor para los programas Normal o Favorito, el nivel de agua no sobrepasará el nivel "7" para mantener un funcionamiento óptimo.



































* Según el modelo de la máquina, la figura del panel de control puede ser diferente.















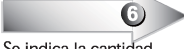

Programas de Lavado

Programas de Lavado	 ENCENDIDO/APAGADO	Agregue la ropa a lavar	  Programa	Cierre la tapa.	 INICIO/PARA
<p>Normal</p> <p>En este modo se puede realizar un lavado normal. En el lavado algodón/normal, la máquina selecciona automáticamente las condiciones más apropiadas para la ropa en una operación. Para el lavado algodón/normal, un sensor detecta la cantidad de ropa y fija las más apropiadas características de potencia de lavado, tiempo de lavado, número de enjuagues y tiempo de centrifugado.</p>				 <ul style="list-style-type: none"> Se introducirá agua. Posteriormente, se iniciará el lavado. 	 <ul style="list-style-type: none"> El pulsador gira por 8 para detectar la carga de lavado. Luego se mostrará el nivel de agua y la cantidad.
<p>Tratar Manchas</p> <p>Este modo coloca a 40°C el proceso de lavado, ésta es la mejor opción para eliminar casi todo tipo de manchas.</p>		 <ul style="list-style-type: none"> La carga de ropa no será superior a 4kg 	 <ul style="list-style-type: none"> Seleccione el programa Tratar Manchas en el Panel de Control. 		
<p>Antialérgico</p> <p>Se trata de un ciclo potente a alta temperatura diseñado específicamente para reducir determinados alérgenos.</p>		 <ul style="list-style-type: none"> La carga de ropa no será superior a 3kg 	 <ul style="list-style-type: none"> Seleccione el programa Antialérgico en el Panel de Control. 		
<p>Ahorro de Agua</p> <p>El programa de consume menos agua y electricidad para lavar ropa normal.</p>			 <ul style="list-style-type: none"> Seleccione el programa Ahorro de Agua en el panel de control. 		
<p>Rápida limpieza del tambor</p> <p>Utilice este modo para limpiar el interior y exterior de la tina rápidamente, especialmente recomendado para antes de lavar ropa de bebe.</p>			 <ul style="list-style-type: none"> Seleccione el programa Rápida limpieza del tambor en el Panel de Control 		





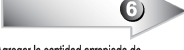



CICLO/PAUSA	Agregue el detergente.	Finalización	Precaución & Nota	Cargas recomendadas
	 <ul style="list-style-type: none"> Se indica la cantidad apropiada de detergente al lado del nivel de agua de Agua-Detergente se agrega de acuerdo a las instrucciones de uso del detergente. 	 <ul style="list-style-type: none"> Cuando termina el programa de lavado, el zumbador suena por 10 s antes de que la energía eléctrica se apague automáticamente. 	<ul style="list-style-type: none"> Controlar el NIVEL DE AGUA cuando el agua permanece en el tambor o poniendo la ropa mojada antes de anunciar el lavado aumentará el NIVEL DE AGUA. En caso de ropa voluminosa y liviana, el nivel de agua puede ser bajo. Son posibles alteraciones de agua caliente/fría y de nivel de agua durante la operación. <i>(reférase a la página 14)</i> 	
	 <ul style="list-style-type: none"> Se indica la cantidad apropiada de detergente al lado del nivel de agua de Agua-Detergente se agrega de acuerdo a las instrucciones de uso del detergente. 		<ul style="list-style-type: none"> El programa de Tratar Manchas a 40 grados selecciona agua fría y caliente al mismo tiempo. Durante la introducción de agua, la válvula de suministro de agua puede repetir el encendido/apagado para lograr la temperatura adecuada para el lavado. El programa de Tratar Manchas utiliza más agua templada que otros programas, porque se selecciona una temperatura más alta para el calentamiento. Manchas que se eliminan fácilmente a 40°C: café, caca, zumo de naranja, zumo de uva, salsa de soja, etc. Si solo se ha seleccionado lavado en caliente, el tiempo de lavado se reducirá porque se acorta el calentamiento. Si solo se ha conectado agua fría, el lavado necesita más tiempo porque el calentamiento es más prolongado. Utilice agua fría y caliente juntas. Durante el calentamiento, la tina girará en una dirección lentamente. Durante el calentamiento, debido a la diferencia de unidad, pueden producirse gotas de agua en el cristal de la puerta. Es un fenómeno normal. Limpie después del lavado. Preste atención a la alta temperatura del exterior de la máquina. 	Menos de 12.0 kg (TS1203HDPH)
	 <ul style="list-style-type: none"> Se indica la cantidad apropiada de detergente al lado del nivel de agua de Agua-Detergente se agrega de acuerdo a las instrucciones de uso del detergente. 		<ul style="list-style-type: none"> El programa de Antialérgico selecciona lavado en caliente y en frío al mismo tiempo. Durante la introducción del agua, la válvula de suministro de agua puede repetir el encendido/apagado para lograr la temperatura adecuada para el lavado. El programa de Antialérgico utiliza más agua templada que otros programas, porque se selecciona una temperatura más alta para el calentamiento. Manchas que se eliminan fácilmente a 60°C: leche, sangre, sebo, huevo, aceite vegetal y animal. Si solo se ha seleccionado lavado en caliente, el tiempo de lavado se reducirá porque se acorta el calentamiento. Si solo se ha conectado agua fría, el lavado necesita más tiempo porque el calentamiento es más prolongado. Utilice agua fría y caliente juntas. Durante el calentamiento, la tina girará en una dirección lentamente. Es parte del funcionamiento normal. Durante el calentamiento, debido a la diferencia de unidad, pueden producirse gotas de agua en el cristal de la puerta. Es un fenómeno normal. Limpie después del lavado. Preste atención a la alta temperatura del exterior de la máquina. La selección del programa de Antialérgico incorpora automáticamente vapor en el ciclo de lavado. El programa de Antialérgico puede reducir significativamente los alérgenos de la ropa de cama y de vestir. El programa de Antialérgico ayuda a reducir las poblaciones de ácaros y los alérgenos. Debido a la mayor energía y temperaturas más altas utilizadas, el programa de Antialérgico no se recomienda para lana, seda, piel o cualquier otra ropa delicada o sensible a la temperatura. 	
	 <ul style="list-style-type: none"> Se indica la cantidad apropiada de detergente al lado del nivel de agua de Agua-Detergente o se agrega de acuerdo a las instrucciones de uso del detergente. 			
	 <ul style="list-style-type: none"> Poner detergente o agente blanqueador exclusivo para limpieza de tina en el dispensador de blanqueador y cerrar la puerta 		<ul style="list-style-type: none"> No poner ropa. Cuando el ciclo termine, abrir la puerta para remover el olor peculiar. 	

Programas de Lavado











Programas de Lavado	 ENCENDIDO/APAGADO	Agregue la ropa a lavar	  Programa	Cierre la tapa.	 INICIO
<p>Lavado Rápido</p> <p>Use este modo cuando laveropa ligeramente manchada,por un cortot tiempo. Se recomienda un peso porcarga de lavado inferior a 3 kg.</p>			 <ul style="list-style-type: none"> • Seleccione el programa Lavado Rápido en el Panel de Control. 		
<p>Lana</p> <p>Éste es un método de lavado paragéneros fácilmente dañables, talescomor ropa interior y lana. Antes delavado su ropa de lana, verifique laetiqueta de advertencia para lasinstrucciones de lavado (lave sóloropa lavable en agua)</p>			 <ul style="list-style-type: none"> • Seleccione el programa Lana en el Panel de Control. 		
<p>Pre wash+ Normal</p> <p>Lavado de ropa con Pre wash+normal ciclo:pre-trata las manchas sin necesidad de lavarla a mano.</p>			 <ul style="list-style-type: none"> • Seleccione el programa Pre wash+Normal en el Panel de Control. 		
<p>Edredones</p> <p>Utilicelo para mantas o edredones con la marca (lavado a mano).</p>			 <ul style="list-style-type: none"> • Seleccione el programa Edredones en el Panel de Control. 		
<p>Silencioso</p> <p>Use este programa para lavar en Silencioso, especialmente durante la noche.</p>			 <ul style="list-style-type: none"> • Seleccione el ciclo Silencioso en el Panel de Control. 		
<p>Descargar ciclo</p> <p>Este programa es descargado del "LG Smart Laundry" de su teléfono inteligente.</p>			 <ul style="list-style-type: none"> • Seleccione el programa Descargar Ciclo en el Panel de Control 		

INICIO/PAUSA	Agregue el detergente.	Finalización	Precaución & Nota	Cargas recomendadas
	 <ul style="list-style-type: none"> Se indica la cantidad apropiada de detergente al lado del nivel de agua de Agua-Detergente se agrega de acuerdo a las instrucciones de uso del detergente. 			
	 <ul style="list-style-type: none"> Cuando lave ropa de lana use un detergente suave recomendado para lavar lana. Use la cantidad apropiada de detergente marcada junto al nivel de agua de agua-detergente o la indicada en las instrucciones de uso del detergente. Use detergente neutral apropiado para el lavado. 		<ul style="list-style-type: none"> Para el secado de estas prendas, coloque la ropa sobre un suelo frío o cuélguela de una percha cubierta con una toalla. Para evitar daños en las prendas, la ropa puede quedar mojada porque la intensidad del centrifugado es baja y el tiempo corto. 	
	 <ul style="list-style-type: none"> Se indica la cantidad apropiada de detergente al lado del nivel de agua de Agua-Detergente se agrega de acuerdo a las instrucciones de uso del detergente. 		<ul style="list-style-type: none"> Lavado de ropa con Pre wash+normal ciclo:pre-trata las manchas sin necesidad de lavarlas a mano. Por ejemplo, esta opción se hace necesaria para la ropa que podrá oler mal debido a que no se ha lavado a tiempo. 	Menos de 12.0 kg (TS1203HDPH)
	 <ul style="list-style-type: none"> Ponga el detergente tras disolverlo en agua templada. Si lo hace en agua fría, podrían quedar restos de detergente en la ropa de cama. 		<ul style="list-style-type: none"> La ropa de cama de cachemira, las mantas acrílicas, las mantas de centrifugado mixto, las mantas de lana, los rellenos (poliéster 100) y las sábanas podrían dañarse por la flotación. Separe la ropa de cama de la ropa general. Podría hacer que la ropa se ladee y que los resultados del lavado no fueran normales. El secado con centrifugado podría necesitar más tiempo al estar la ropa amontonada a un lado. No lave mantas eléctricas o alfombras. Se dañarán la lavadora y la ropa. Utilice la red de lavado para empapar y huncir la ropa de cama que se infla con facilidad. Si se infla, podría dañar la ropa y la lavadora. 	
	 <ul style="list-style-type: none"> Se indica la cantidad apropiada de detergente al lado del nivel de agua de Agua-Detergente o se agrega de acuerdo a las instrucciones de uso del detergente. 		<ul style="list-style-type: none"> El programa Silencio necesita más tiempo para el lavado que el programa Normal. Para reducir el ruido durante el centrifugado la velocidad del centrifugado es inferior a la del centrifugado normal. Por esta razón, la ropa tiene más humedad de lo normal. 	
	 <ul style="list-style-type: none"> Agregar la cantidad apropiada de detergente de acuerdo al nivel de agua o siga las instrucciones del fabricante de detergente. 		<ul style="list-style-type: none"> Si el cliente nunca descargó el programa de lavado con el "LG Smart Laundry, el ciclo predeterminado es programa "Normal". Como usar el programa "Descargar ciclo," por favor consulte la pag 26 y 27 	

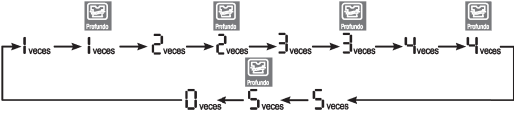
Lavado de Remojo

<p>1</p>  <p>ENCENDIDO/APAGADO</p>	<p>Pulse el botón ENCENDIDO/APAGADO para encender la lavadora.</p>
<p>2</p>  <p>Programa</p>	<p>Introduzca la ropa y presione el botón Programa para seleccionar el programa de lavado.</p> <ul style="list-style-type: none">• El programa Tratar Manchas, Antialérgico, Lana, Rápido, Rapida limpieza del tambor, Limpieza de Tina, no supone lavado con remojo.
<p>3</p>  <p>Remojo</p>	<p>Presione el botón de lavado con Remojo.</p> <ul style="list-style-type: none">• Se puede seleccionar "Lavado con remojo" presionando el botón e indicado por la luz en el indicador de remojo ()• Selección de Remojo: 15 ▶ 30 ▶ 45 ▶ 1:00 ▶ 2:00 ▶ 3:00 ▶ off ▶ 15
<p>4</p>  <p>Enjuague <small>• Bloqueo Para Niños</small> Centrifugado <small>• Secar Con Aire</small></p>	<p>Presione cada botón de Enjuague y Centrifugado para seleccionar el número de Enjuagues y Centrifugados.</p>
<p>5</p> 	<p>Añada la cantidad adecuada de detergente según el Nivel de Agua y cierre la puerta.</p>
<p>6</p>  <p>INICIO/PAUSA</p>	<p>Presione el botón INICIO/PAUSA.</p> <ul style="list-style-type: none">• Se introducirá agua. Posteriormente, se iniciará el lavado.
	<p>Cuando finalice el programa de lavado, el indicador acústico sonará durante 10 segundos y la lavadora se apagará automáticamente.</p>

Enjuague Profundo





<p>1</p>  <p>ENCENDIDO/APAGADO</p>	<p>Pulse el botón ENCENDIDO/APAGADO para encender la lavadora.</p>
<p>2</p>   <p>Programa</p>	<p>Introduzca la ropa y presione el botón Programa para seleccionar el programa de lavado.</p> <ul style="list-style-type: none"> • El Enjuague Profundo solo se puede seleccionar bajo Normal, Enjuague inteligente y Favorito.
<p>3</p>  <p>Enjuague veces</p>	<p>Presione el botón Aclarar para iniciar el Enjuague Profundo ().</p> 
<p>4</p>    <p>Lavado <small>60'</small> Enjuague <small>veces</small> Centrifugado <small>1200 RPM</small></p>	<p>Presione cada botón de lavado y Centrifugado para seleccionar la duración.</p>
<p>5</p> 	<p>Añada la cantidad de detergente correspondiente al nivel de agua.</p>
<p>6</p>  <p>INICIO/PAUSA</p>	<p>Presione el botón INICIO/PAUSA.</p>
	<p>Cuando finalice el programa de lavado, el indicador acústico sonará durante 10 segundos y la lavadora se apagará automáticamente.</p>

NOTA

- Utilice el Enjuague Profundo para eliminar detergentes con más eficacia.
- El Enjuague Profundo podría funcionar si se ha cambiado el Nivel de Agua durante el funcionamiento.

Limpeza de Tina

Si se acumula suciedad en la lavadora, puede manchar la ropa o causar olores desagradables. Esta suciedad puede producirse en cualquier lavadora cuando el suavizante entra en contacto con el detergente y, según el grado particular de suciedad o la calidad del agua utilizada, deberá utilizar este programa para limpiar el exterior y el interior de la tina.

1  ENCENDIDO/APAGADO	Pulse el botón ENCENDIDO/APAGADO para encender la lavadora.
2  Programa	Presione el botón Programa para seleccionar el programa Limpieza de Tina. Se seleccionarán automáticamente 『Lavado Caliente』, 『Lavado Frío』 y Nivel de Agua de 『1』.
3  INICIO/PAUSA	Presione el botón INICIO/PAUSA. Se mostrará el tiempo en el display.
4 	Tras introducir detergente exclusivo para tinas o agente blanqueador, cierre la puerta.
	Cuando finalice el programa de lavado, el indicador acústico sonará durante 10 segundos y la lavadora se apagará automáticamente.

Limpiador recomendado:



- (1) Agente blanqueador en polvo:
Compre un producto y lea las instrucciones.
- (2) Agente blanqueador en líquido:
Diluya 300 veces la capacidad de agua de la lavadora.





No introduzca ropa para este programa.

- Utilice agente blanqueador óxido (300g). (no utilice blanqueador de cloro.)
- Limpie la tina una vez al mes utilizando este programa.
- Limpie la tina si tiene pelusas.
- Es conveniente utilizar el programa de Limpieza de Tina durante la noche o cuando esté fuera de casa

Esta función muestra un aviso de que debe realizarse la limpieza de la tina de lavado.

- Si al pulsar el botón encendido/apagado en la pantalla parpadea el aviso **tcL**, esto significa que es momento de realizar la limpieza de la tina de lavado. Presiona el botón de Limpieza de la tina.
- Si desea continuar con la selección del ciclo de lavado y no realizar la limpieza de la tina en ese momento. Sólo oprima el botón del ciclo deseado.
- Si decide realizar la Limpieza de la tina de lavado, el aviso **tcL** no aparecerá hasta la próxima vez en que deba realizarse la limpieza.
- La frecuencia en el que aparece el aviso de Limpieza de la tina de lavado puede variar según el número de usos de la lavadora, pero generalmente aparece después de unos 30 usos.

Secar Con Aire

<p>1</p>  <p>ENCENDIDO/APAGADO</p>	<p>Pulse el botón ENCENDIDO/APAGADO para encender la lavadora.</p>
<p>2</p>  <p>Centrifugado * Secar Con Aire</p>	<p>Presione Centrifugado durante 3 segundos para seleccionar el Secar Con Aire.</p> <ul style="list-style-type: none">• No se pueden seleccionar otras funciones durante el Secar Con Aire.• Tras la selección, se ajusta automáticamente a 60 minutos.• Presione el botón Centrifugado de nuevo para seleccionar la duración (90min ▶ 120 min ▶ 60 min)• Para deseleccionar el Secar Con Aire presione el botón de encendido/apagado.
<p>3</p>  <p>INICIO/PAUSA</p>	<p>Presione el botón INICIO/PAUSA.</p>
	<p>Quando finalice el programa de lavado, el indicador acústico sonará durante 10 segundos y la lavadora se apagará automáticamente.</p>



Quando seleccione el Secar Con Aire para más de 60 minutos







- 1) Puede reducir el tiempo de secado minimizando la humedad de la ropa.
- 2) Mantenga siempre una cantidad de ropa no superior a 2 kg y asegúrese de colocarla uniformemente.
- 3) Para lograr una eliminación eficaz de la humedad, seleccione 60 minutos para ropa de algodón y 120 minutos para ropa de fibra sintética.

Opción de Lavado

Cuando sólo necesite Lavado, Lavado/Enjuague o ciclos de Enjuague, éstos pueden ser determinados manualmente.

- 1 Presione el botón **ENCENDIDO (ENCENDIDO/APAGADO)** para apagar.



<p>2 Sólo Lavado</p> <p>Presione el botón LAVADO para seleccionar el tiempo deseado.</p>  <p>Lavado_{min.}</p>	<p>Sólo Enjuague</p> <p>Presione el botón ENJUAGUE para seleccionar los tiempos deseados de enjuague.</p>  <p>Enjuague_{min.}</p>	<p>Sólo Centrifugado</p> <p>Presione el botón CENTRIFUGADO para seleccionar los tiempos deseados de centrifugado.</p>  <p>Centrifugado * Secar Con Aire</p>
<p>Sólo Lavado, Enjuague</p> <p>Presione el botón LAVADO para seleccionar el tiempo deseado.</p>  <p>Lavado_{min.}</p> <p>Presione el botón ENJUAGUE para seleccionar el tiempo deseado de enjuague.</p>  <p>Enjuague_{min.}</p> <p>Puede usar esta opción para evitar arrugas en la ropa</p>	<p>Sólo Enjuague, Centrifugado</p> <p>Presione el botón ENJUAGUE para seleccionar los tiempos deseados de enjuague.</p>  <p>Enjuague_{min.}</p> <p>Presione el botón CENTRIFUGADO para seleccionar los tiempos deseados de centrifugado.</p>  <p>Centrifugado * Secar Con Aire</p>	<p>Sólo Desagotar</p> <p>Cuando desea sólo quitar agua, espere hasta que el agua en la tina de lavado se drene completamente.</p>

- 3 Presione el botón **NIVEL DE AGUA** para controlar el nivel de agua conforme a la cantidad de ropa a lavarse. Si no elige nada, se determina automáticamente el nivel medio de agua.



- 4 Agregue la ropa a lavarse en la tina de lavado.

- 5 Presione el botón **INICIO/PAUSA**.



- 6 Agregue el detergente y cierre la tapa.

Nota

- Después de haber completado el lavado y cuando las únicas opciones seleccionadas son Lavado, Lavado/Enjuague o Enjuague, el agua no se drenará. Si desea hacerlo, presione **ROTAR** (y espere hasta que el agua en la tina se desague completamente). Luego presione el botón **INICIO/PAUSA**.
- Si no especifica el nivel de agua, se seleccionará automáticamente Medio.
- Si se selecciona solamente Enjuague, el proceso comenzará por la provisión de agua.

Diferir Tiempo de Lavado (RESERVA)

<p>1</p>  <p>ENCENDIDO/APAGADO</p>	
<p>2</p>    <p>Programa</p>	
<p>3</p> 	
<p>4</p>  <p>INICIO/PAUSA</p>	
	

Pulse el botón ENCENDIDO/APAGADO para encender la lavadora.

Introduzca la ropa y el detergente y presione el botón Programa para seleccionar el programa de lavado.

- Ponga el detergente en una ranura reservada para el detergente en polvo sintético.
- Este programa no funcionará en Lana o Limpieza de Tina.

Presione el botón Diferir Tiempo de Lavado (Reserva) para seleccionar el tiempo de reserva.

- Si presiona el botón de reserva, se iluminará la luz de reserva y mostrará 3:00.

ej) Son las 1:00 y usted desea terminar el lavado para las 7:00

- Mantenga presionado el botón de reserva para ajustar la hora de finalización deseada. (7:00-1:00=6 horas)



- La reserva se puede hacer hasta 3~18 horas en intervalos de una hora hasta 3~12 horas e intervalos de dos horas hasta 12~18 horas.
- No se pueden reservar menos de 3 horas.

Cierre la tapa y presione el botón INICIO/PAUSA.

- La luz de reserva parpadeará y se mostrará el tiempo restante.

El lavado se hará a la hora reservada.

- El tiempo de finalización puede ser ligeramente diferente debido a la presión del agua.



- Si la puerta no se abre durante la reserva. Presione el botón "INICIO/PAUSA" para cambiar las horas d de la reserva. A continuación, cierre la puerta y presione el botón INICIO/PAUSA.



- Para cancelar la reserva, presione el botón Diferir Tiempo de Lavado (RESERVA) repetidamente hasta que se cancele la reserva o presione el botón de encendido/apagado para apagar y vuelve a encender.

Antes de usar la función con la etiqueta Tag On

- La función tag on le permite utilizar comodamente la función “smart diagnosis” y el programa “descargar ciclo” con su teléfono inteligente.
- Para usar la función tag on:
 1. Descargar el aplicativo “LG SMART LAUNDRY & DW” en su teléfono inteligente.
 2. Encender la función NFC (Near Field Communication) en su teléfono inteligente.
- La función tag on solo puede ser usado por algunos teléfonos inteligentes equipados con la función nfc y que cuenten con el sistema operativo android.

■ ENCENDIDO DE LA FUNCIÓN NFC EN EL TELÉFONO INTELIGENTE



1. Ingresar al menu de configuraciones del teléfono inteligente y seleccionar la opción “compartir y conectar” dentro de redes inalámbricas.

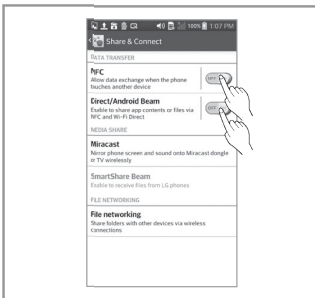

2. Encienda el “NFC” y “Direct Android Beam” y seleccione “NFC”.

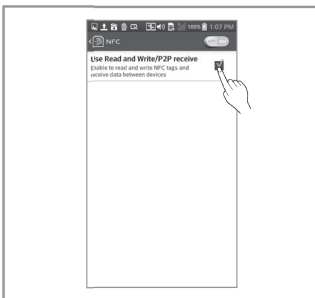

3. Verifique “Usar Lectura y Escritura / recibir P2P”.

● NOTA

- Dependiendo del fabricante del teléfono inteligente y la versión del sistema operativo android, el proceso de activación de la función nfc puede diferir.
- Consulte el manual de instrucciones de su teléfono inteligente para mas detalles.

Antes de usar la función con la etiqueta Tag On

■ Guía de la etiqueta Tag On

► Posición de la etiqueta Tag On

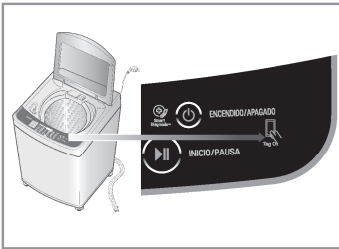

• Tag On Tag On:

Busque el icono "Tag On" al lado de la pantalla LCD del panel de control.

Aquí es donde puede posicionar su teléfono inteligente al utilizar la función "Tag On" con el "Smart Diagnosis" y "descargar ciclo" del aplicativo "LG Smart Laundry & DW".

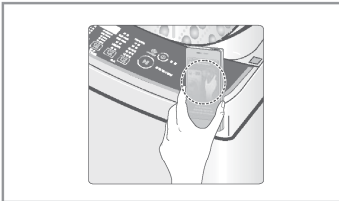

- Cuando se utiliza la función Tag On, posicione la antena NFC ubicada en la parte posterior del teléfono inteligente sobre el icono Tag On de la lavadora. Si usted no sabe la posición de la antena NFC de su teléfono inteligente, pase ligeramente en forma circular su teléfono inteligente hasta que la aplicación verifique la conexión.

- Debido a las características de la función NFC, si la distancia de transmisión es lejana, o si hay alguna etiqueta de metal o la carcasa del teléfono inteligente es demasiado gruesa, la transmisión no se será buena. en algunos casos el NFC equipado con el teléfono no podrá realizar correctamente la transmisión.
- Presione **?** en el aplicativo "LG Smart Laundry & DW" para obtener una guía detallada sobre como usar la función Tag On.

Otras funciones útiles

Función de bloqueo para niños

Si desea bloquear todos los botones para evitar que los ajustes sean cambiados por un niño, puede usar la opción de bloqueo para niños.

Cómo bloquear

- 1 Presione el botón **ENCENDIDO (ENCENDIDO/APAGADO)**



• Se enciende la energía eléctrica.

- 2 Presione el botón **INICIO/PAUSA** para empezar el lavado.



• Después de que todas las condiciones del lavado han sido ajustadas de acuerdo al manual.

- 3 Pulse el botón **Enjuague** por 3 segundos para seleccionar Bloqueo para niños.



• Una vez que se activa el seguro de niños, no se desactivará automáticamente aunque cuando termine todos los ciclos.

• Para iniciar los ciclos de nuevo, prende la lavadora y desactive el seguro oprimiendo los botones de enjuague .

Cómo desbloquear

Si desea desbloquear durante el lavado, Pulse el botón **Enjuague** por 3 segundos de nuevo.

Nota

- "L L" (bloqueo para niños) y el tiempo sobrante se muestran alternativamente en la pantalla mientras están bloqueados.

Ver el tiempo restante

Para ver el tiempo restante para cada proceso, presione uno de los botones de LAVADO, ENJUAGUE y CENTRIFUGADO. El tiempo restante para cada proceso aparecerá durante 1 s aproximadamente.

Instalación y Nivelación

Asegúrese de sacar todos los accesorios de traslado, antes de operar la máquina.

1 Ponga la máquina en una superficie plana y firme con el apropiado espacio.

Le sugerimos un espacio mínimo de 2 cm al lado derecho y al lado izquierdo de la máquina para una fácil instalación.

En cuanto a la parte posterior, se sugiere un espacio mínimo de 10 cm

Si su producto cuenta con aberturas de ventilación en la base, éstas no deben de obstruirse por ningún medio (una alfombra por ejemplo)



Advertencia

Si la lavadora esta instalada sobre una superficie dispereja, debil o inclinada, se podria producir una vibración excesiva, una falla en la función de Centrifugado, o puede aparecer error "UE" en el visor. Esta debe colocarse sobre un piso firme y nivelado para evitar una falla en el centrifugado.

2 Revise si la máquina está nivelada

Abra la tapa y mire de arriba para ver si es lo mismo que se muestra.

Vista superior de la máquina

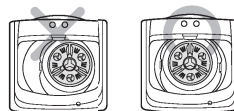

3 Nivele la máquina

Levante la parte delantera de la lavadora y gire las patas ajustables hasta que la lavadora se coloque de manera uniforme.

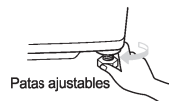

※ Instalación de la cubierta anti-roedores (opcional)

La cubierta anti roedores debe ser fijada firmemente a la parte frontal de la lavadora.

Precaución

Si el aparato es suministrado desde una extensión eléctrica o de un generador, el cable de extensión o el enchufe portátil deben ubicarse de manera que no estén afectados a salpicaduras o que les ingrese humedad.

Conexión de la manguera de suministro de agua

Antes de conectar la manguera de suministro de agua a la llave, revise el tipo de manguera y escoja la instrucción correcta. Las mangueras de suministro de agua pueden variar de acuerdo al país.

Conexión de la manguera de suministro de agua a la llave

Tipo normal (Llave normal sin hilo y manguera de entrada atornillada).

1 Afloje el tornillo

Suelte el tornillo del conector de tal forma que la llave se pueda poner en el medio.

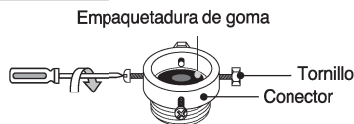

2 Fije el conector a la llave

Presione el conector superior hasta que la empaquetadura de goma esté en fuerte contacto con la llave. Luego apriete los 4 tornillos.

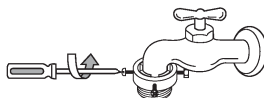

3 Conecte la manguera de suministro de agua al conector

Presione la manguera de suministro de agua verticalmente hacia arriba de manera que el sello de goma pueda adherirse completamente a la llave.

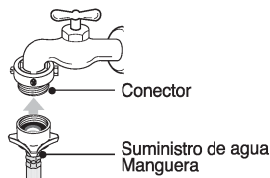

4 Fije el conector con el conector de la manguera de suministro de agua

Conecte la manguera de suministro de agua al conector y luego apriete su conector atornillándolo hacia la derecha.

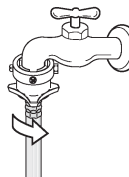

5 Verifique la conexión de la manguera de suministro y del conector

Después de conectar la manguera, abra la llave para revisar si hay alguna fuga de agua. En caso de fuga de agua, cierre la llave y comience nuevamente desde el primer paso.

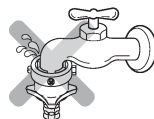

Atención

La lavadora debe ser conectada a las llaves del agua usando el paquete de mangueras nuevo, y los antiguos no deben re-utilizarse.

Conexión de la manguera de suministro de agua

Otros tipos no normales (Llave normal sin hilo y manguera de entrada tipo de presión.)

1 Separe el conector del medio de la manguera de suministro de agua

Separe el conector del medio de la manguera de suministro de agua presionando el vástago de presión y la manilla de presión que está conectada a la manguera de suministro de agua mientras los presiona.

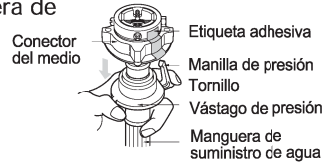

2 Afloje las tuercas para conectar el conector a la llave

Suelte el tornillo del conector de tal manera que la llave pueda ponerse en el medio

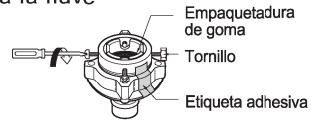

Nota

En caso de que la llave sea grande Si el diámetro de la llave es muy grande o si es cuadrado, abra los 4 tornillos, saque la placa guía y siga el primer paso.

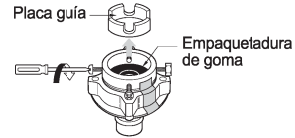

3 Fije los conectores a la llave

Presione el conector superior hasta que la empaquetadura de goma esté en estrecho contacto con la llave. Luego apriete los 4 tornillos.

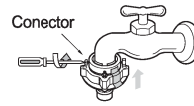

4 Fije el conector superior y el conector del medio

Saque la etiqueta adhesiva entre los conectores superior y del medio. Apriete los conectores tomando el superior y girando el conector del medio hacia la derecha.

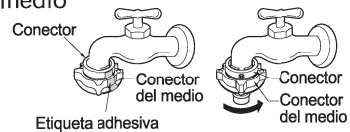

5 Conecte el conector del medio y la manguera de suministro de agua

Presione hacia abajo el vástago de presión de la manguera de suministro de agua que estaba separada del conector del medio (refiérase al primer paso) y júntela con el conector del medio.

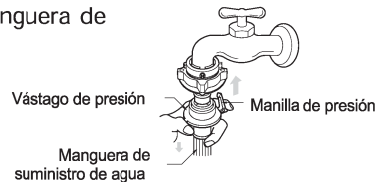

6 Revise pérdidas de agua

Después de conectar la manguera, abra la llave para verificar si hay fugas de agua. En caso de una pérdida de agua, cierre la llave y comience de nuevo desde el primer paso. Si se salta el primer paso, puede causar una pérdida de agua.



Conexión de la manguera de suministro de agua

Tipo atornillada

1 Ajuste la manguera de suministro de agua a la llave.

Presione la manguera de suministro de agua hacia arriba de tal forma que la empaquetadura de goma dentro de la manguera pueda adherirse completamente a la llave.

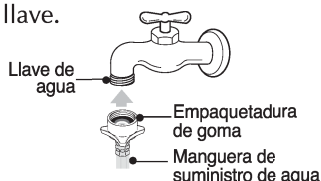

2 Conecte la manguera de suministro de agua a la llave.

Conecte la manguera de suministro de agua a la llave y apriétela atornillándola hacia la derecha.

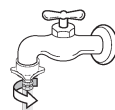

3 Revise si hay fugas de agua.

Después de conectar la manguera, abra la llave para verificar que no haya pérdidas de agua.



Conecte la manguera de suministro de agua a la máquina

Conecte la manguera de suministro de agua a la válvula de entrada de la lavadora y apriétela girando su conector. Verifique para ver si hay un sello de goma del conector.

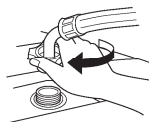

Verifique para ver si hay un sello de goma dentro del conector.

El aparato se debe conectar a la entrada principal de agua utilizando un juego nuevo de mangueras; además de considerar que no se debe reutilizar las mangueras viejas o las que se encuentran en malas condiciones.

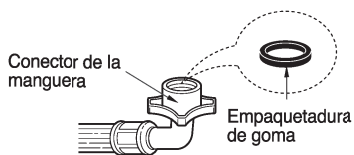

Conexión de la manguera de drenaje

Antes de conectar la manguera de drenaje, revise modelo de manguera de drenaje y escoja la instrucción correcta de las siguientes.

Modelo con bomba

1 Extienda la manguera desde la fijación superior.

2 Fije el otro extremo de la manguera en el ducto de desagüe, en un depósito de agua, en el lavamanos o en la tina respetando una altura de 0,9 a 1,2 m. desde el piso.

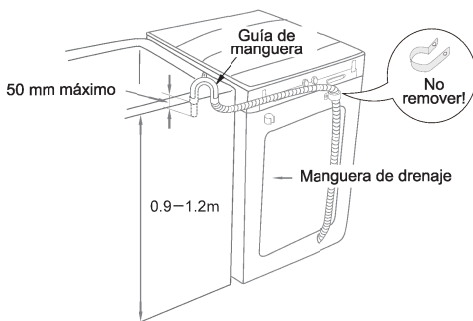

Nota

- Para evitar la succión, la manguera de drenaje no debiera extenderse más de 50 mm del extremo de la guía de la manguera.
- La altura de descarga debiera ser aproximadamente 0,9 – 1,2 m del piso

Modelo sin bomba

1 Antes de conectar

Asegúrese que la pinza y el resorte de la manguera están ubicados como en la figura.

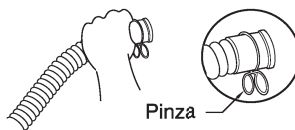

2 Conecte el codo de la manguera

Presione el codo de la manguera hacia el cuerpo de la lavadora.

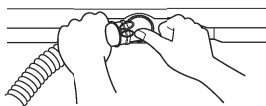

3 Ponga la manguera de drenaje

Para cambiar la dirección de la manguera, saque el codo y cambie la dirección. Repite el segundo paso.

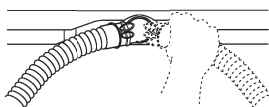

Método de puesta a tierra

Debe conectarse un cable a tierra.

Si el cable a tierra no está conectado, hay un peligro de golpe eléctrico causado por la fuga de corriente de la lavadora.

Método de puesta a tierra con tierra en el terminal

Si se usa un enchufe con terminal a tierra, no se requiere una puesta a tierra.

La forma del cable eléctrico y del terminal de tierra pueden variar según el país.

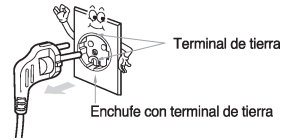

Precaución

Precauciones de los Cordones de Enchufes

En la mayoría de los electrodomésticos se recomienda que sean puestos en un circuito que sea dedicado sólo para ellos; esto significa, un solo circuito de salida el cual sólo le da energía a ese electrodoméstico y no tiene salidas adicionales o sucursal de circuitos (otras sucursales de circuitos). Chequear la página de las especificaciones en este manual de usuario para estar seguro.

No se debe sobre cargar la pared de las salidas de energía. Sobrecargar la pared de salida de energía es peligroso, también lo es tener la pared de salida de energía suelta o dañada, cordones de extensión, cordones deshilachados, o el aislamiento de cordones dañados o rajados. Cualquiera de estas condiciones pueden resultar en un corto circuito o un incendio.

Periódicamente examine los cordones de sus electrodomésticos, y si parece que están dañados o deteriorados, desconéctelos, deje de usar el electrodoméstico, y reemplace el cordón con otro cordón de la mismas características de un servidor autorizado.

Proteger el enchufe y cordones de maltratos físicos o mecánicos, tales como ser doblados, retorcidos, peñascados, dañados con la puerta al cerrarle, o caminar por encima de los mismos. Prestarle una atención particular a los enchufes, en las paredes de salida de energía, y el punto de donde el cordón sale del electrodoméstico.

Otro método de puesta a tierra

Barra de cobre a tierra (copper wire)

Conecte el cable a tierra a la barra de cobre a tierra. Plántela y entiérrela más de 75 cm

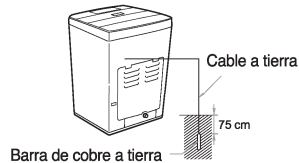

Cable a tierra

Conecte el cable a tierra al enchufe exclusivamente para puesta a tierra.

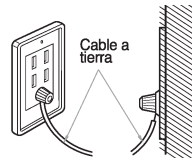

Interruptor de corto circuito

En el caso de instalación en un área donde no se pueda hacer puesta a tierra, compre un interruptor de corto circuito de la medida adecuada y conéctelo al enchufe.

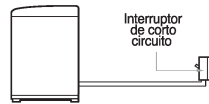

Precaución

- No ponga a tierra a través de las cañerías de gas, hay riesgo de explosión.
- No conecte a tierra a través de los alambres del teléfono ni de un pararrayos; es peligroso en caso de rayos.
- No sirve poner a tierra a través de cañerías plásticas de agua.
- Los cables a tierra deben ser conectados cuando se use una extensión eléctrica.

Limpieza y Mantenimiento

Lavado con agua fría



- Si usted usa siempre agua fría, le recomendamos usar agua tibia o caliente a intervalos regulares. Ejm. Cada 5 lavados a lo menos 1 deberá ser con agua tibia

Cuando usted finalizo el lavado

- Cerrar las llaves para prevenir posibles inundaciones si se abre la manguera inesperadamente.
- Siempre desenchúfela desde el toma corriente cuando no la use.

Cuando el suministro de agua al tambor no es limpio o el filtro se obstruye con partículas (arena, piedrecillas...), limpie el filtro de la válvula de entrada ocasionalmente. La forma del cable eléctrico y de la llave de agua puede variar de acuerdo al país

Paralimpiar el filtro en la válvula de entrada

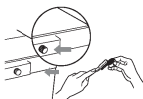
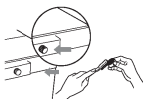
- 1** Cierre la llave antes de apagar la energía eléctrica. Seleccione caliente/fría y luego presione el botón [INICIO/PAUSA] para sacar el agua completament.

- 2** Apague la energía eléctrica antes de desenchufar el cable eléctrico.

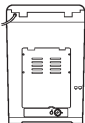
- 3** Después de desconectar la manguera de suministro de agua saque el filtro. Luego sua una escobilla para limpiar el filtro.

- 4** Vuelva a poner el filtro después de limpiarlo.

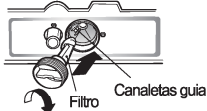
Limpie la bomba casing (cuando el drenado sea malo)

- 1** Coloque una toalla en el piso bajo el casco de la bomba de agua, ya que podría escurrir exceso de agua.

- 2** Gire la tapa de la bomba en el del reloj, y tire hacia afuera.

- 3** Saque cualquier objeto extraño o pelusas que haya dentro de la bomba y sobre el filtro.

- 4** Vuelva a colocar la tapa. Inserte el filtro a lo largo de las canaletas guía dentro de la cubierta de la bomba. El filtro debe mirar hacia las canaletas guía dentro de la cubierta de la bomba. Luego gire fuertemente la tapa de la bomba en el sentido de las manecillas del reloj.

- Cuando el filtro para pelusas se encuentre gastado, etc., póngase en contacto con un Centro de Servicio Técnico Autorizado de LG para obtener uno nuevo.

Limpieza y Mantenimiento

Cuando hay un riesgo de conhelación

- Cierre el grifo y quite la Manguera del Suministro del Agua
- Elimine el agua que se queda dentro del camino de suministro del agua.
- Baje la manguera de desagüe y quite todo el agua dentro de cazoleta y la manguera de desagüe haciendo el centrifugado.

En el caso de conhelamiento

- Quite la manguera de suministro del agua y la sumerja dentro del agua caliente de la temperatura de unos 40 °C
- Eche unos 2 litros del agua caliente de la temperatura de unos 40 °C dentro de cazoleta y la mantenga en ese estado durante 10 min
- Conecte la manguera de suministro de agua al grifo y asegúrese si funciona bien el suministro y desagüe del agua.

Limpieza del Tambor

Mantenga abierta la tapa del tambor después de lavado para permitir la evaporación de la humedad. Si usted quiere limpiar el tambor, use un tejido suave y limpio mojado por el detergente líquido y lo enjuague. (No se use los productos de limpieza duros o arenáceos.)

Manguera de Entrada del Agua

Las mangueras de la lavadora conectadas al grifo deben ser reemplazadas cada 5 años.

Exterior

Limpie inmediatamente las manchas. Limpie con un tejido mojado. No intente a golpear la superficie de lavadora con los objetos puntiagudos.

Vacaciones de Largo Período

Asegúrese si el suministro del agua está cortado del grifo. Desagüe todo el agua desde las mangueras cuando el clima pueda ser congelado.

Limpieza del Interior de su Lavadora

Si usted usa el suavizante de tejido o hace regularmente un lavado con el agua fría, es muy importante limpiar periódicamente el interior de su lavadora.

- Llene su lavadora con el agua caliente.
- Añada las dos copas de detergente en polvo que contiene fosfato.
- Haga operar durante unos minutos.
- Pare el funcionamiento de lavadora, abra la tapa y manténgala mojada durante toda la noche.
- Después de la mojada, desagüe el agua de lavadora y funcione todo el ciclo del aparato.

O bien, use el Programa Limpieza de Tina periódicamente.

No le recomendamos que usted limpie el tambor con el tejido durante este proceso.

Productos que posiblemente dañen su maquina lavadora

- Blanqueadores concentrados y zantizador de pañales causaran daño en la pintura y componentes de su lavadora
- Solventes de hidrocarburo : ejm. Petróleo, diluyentes, etc. pueden disolver el plástico y arruinar la pintura. (Tenga cuidado de no lavar prendas con estos solventes ellos son inflamables NO los ponga en la lavadora ni secadora.)
- Algunos pre-tratamientos en sprays o líquidos pueden dañar el panel de control de su lavadora.
- El uso de tinturas en su lavadora puede causar manchas en los componentes del plástico. La tintura no dañara su máquina pero nosotros le sugerimos limpiar prolijamente su lavadora. No recomendamos el uso de tinturas de limpieza en su lavadora.
- No use la tapa de su lavadora como mesa de trabajo.

Puerta de seguridad suave

- Con la utilización de cristal templado, se puede ver el interior durante el lavado con la seguridad garantizada.
- Para evitar un cierre repentino de la puerta, se utiliza una bisagra inteligente para que la puerta se cierre con suavidad.
- La puerta es pesada. Tengo cuidado de que no quede atrapada una mano u otros materiales. Podría causarle lesiones o dañar el producto.

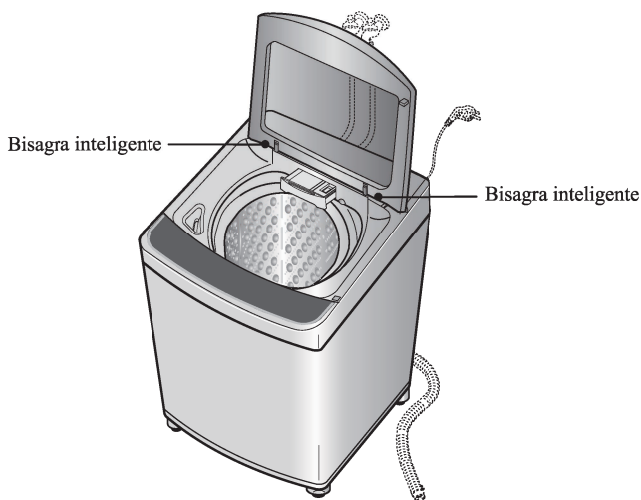

NOTA

- Para la seguridad del cliente, la puerta se bloquea automáticamente durante el funcionamiento con la señal "bloqueo de puerta" iluminada.
Si necesita introducir más ropa, presione funcionamiento/pausa para desbloquear.
- Presione el botón INICIO/PAUSA de nuevo para reanudar el funcionamiento.

Problemas Comunes de Lavadora



La mayor parte de los problemas de lavado trae los resultados tales como la eliminación no suficiente de suciedad, manchas, residuos de pelusas y espumas y el daño a la lavandería. Para un resultado satisfactorio del lavado, siga las instrucciones siguientes :

PROBLEMAS DEL LAVADO

Problemas	Causas Posibles	Solución y Medidas Preventivas
Eliminación insuficiente de suciedad	<ul style="list-style-type: none"> • Detergente no-suficiente • Temperatura del agua demasiado baja • Demasiado lavandería • Ciclo incorrecto • Clasificación incorrecta • No pre-tratar las manchas 	<ul style="list-style-type: none"> • Use la cantidad correcta de detergente de acuerdo con la cantidad de lavandería, intensidad de suciedad y la dureza del agua. • Use el agua calurosa o caliente para la suciedad normal. La temperatura diferente de agua será requerida de acuerdo con el tipo de suciedad. (Véase la página 10) • Reduzca la cantidad de lavandería. • Lavar con Pre wash+Normal o Duvet o Remojo y ciclo de lavado Duvet para la ropa muy sucia. • Separe los artículos muy sucios desde los poco sucios. • Pre-trate las manchas y suciedad pesada de acuerdo con las instrucciones mostradas en la página 9.
Manchas Azules	<ul style="list-style-type: none"> • El suavizante de tejido no diluido distribuye directamente al tejido 	<ul style="list-style-type: none"> • Frote las manchas con el jabón. Lave. • No llene excesivamente el distribuidor del suavizante de tejido y no vierta directamente el suavizante de tejido líquido al tejido. Véase la página 12 para más instrucciones.
Marcas Negras o Grises sobre la lavandería	<ul style="list-style-type: none"> • Una construcción de cera causada por la interacción del suavizante de tejido y el detergente puede ser quedada y marcada a la lavandería • Detergente no-suficiente 	<ul style="list-style-type: none"> • Guarde las recomendaciones contra Scrud (construcción de cera). (Vease la página 12) • Use la cantidad correcta de detergente para la cantidad correspondiente de lavandería, intensidad de suciedad y la dureza del agua.
Manchas Amarillas o de Marrón	<ul style="list-style-type: none"> • El hierro o el manganeso dentro del agua suministrada, pipas del agua o calentador del agua 	<ul style="list-style-type: none"> • Para recuperar el color de los artículos blancos, use el eliminador de manchas seguro para el tejido. • Instale el suavizante de tejido no precipitado o el filtro de hierro dentro de su sistema de suministro del agua para resolver el problema. • Antes de lavar, suministre el agua por unos minutos para limpiar las líneas.
Pelusas	<ul style="list-style-type: none"> • Clasificación incorrecta • Tisú quedado en el bolsillo • Demasiado lavandería 	<ul style="list-style-type: none"> • Lave los productores de pelusas como toallas, flanela de algodón separadamente de los coleccionistas de pelusas como tejidos sintéticos y saque el tisú desde los bolsillos antes de empezar el lavado. Véase la página 9 para la clasificación de la lavandería antes de empezar el lavado. • No ponga demasiado lavandería.
Residuo o detergente	<ul style="list-style-type: none"> • Demasiado lavandería • Detergente no-disuelto • Uso del detergente excesivo 	<ul style="list-style-type: none"> • No ponga demasiado lavandería. • Algunos detergentes se necesitan ser pre-disueltos, por lo tanto, chequee las instrucciones de detergente. Intente a pre-disolver el detergente. • Alce la temperatura de agua usando el agua caliente segura para el tejido. • Use la cantidad apropiada de detergente.
Agujeros, rasgones	<ul style="list-style-type: none"> • Uso incorrecto del blanqueador de cloro • Cremallera, corchete y hebilla no cerradas perfectamente • Costillas, rasgones e hilos rotos • Demasiado lavandería • Degradación de tejidos 	<ul style="list-style-type: none"> • Nunca vierta el blanqueador de cloro directamente al tejido. Véase la página 12 para añadir el blanqueador líquido. • Cierre la cremallera, la corchete y la hebilla. • Saque los objetos de bolsillos. Véase la página 9 para tener cuidado antes de poner la lavandería. • No ponga demasiado lavandería.

Detección de fallas

PROBLEMA DE OPERACIÓN

Síntoma	Mensaje de error	Posibles causas y soluciones
Falla en el suministro de agua		<ul style="list-style-type: none"> • Está cerrada la llave de agua? • Está cortado el suministro de agua? • Están la llave o la manguera de suministro de agua congeladas? • Es muy baja la presión de agua o está obstruido el filtro de la válvula de entrada con impurezas? • Está seleccionado Caliente/Frío en Caliente cuando la manguera está conectada a Frío? • Está la manguera Caliente conectada a Frío?
Falla en el drenaje		<ul style="list-style-type: none"> • Está la manguera de drenaje ubicada correctamente? • Está la manguera de drenaje doblada o puesta muy alta? • Está la parte interior de la manguera o la bomba de drenaje (sólo el modelo con bomba) obstruida con impurezas? • Revise si la energía eléctrica se ha cortado.
Falla en el centrifugado		<ul style="list-style-type: none"> • Está equilibrada la carga de lavado? • Está la lavadora puesta en una superficie plana?
Puerta (tapa) abierta		<ul style="list-style-type: none"> • Cierre la puerta (tapa).
Puerta (tapa) Cerrar		<ul style="list-style-type: none"> • Está cerrada la tapa? • Asegúrese de que la tapa esté bien cerrada y pulse el botón INICIO/PAUSA La lavadora no funcionará a menos que la tapa esté cerrada. • Asegúrese de que nada quede atrapado debajo de la tapa, incluyendo el material de envío o la ropa.
Los objetos extraños		<ul style="list-style-type: none"> • Hay objetos extraños, como monedas, alfileres, etc, atrapados entre la placa de lavado y el cesto interior? • Apague la lavadora y luego presione el botón de encendido. Pulse el botón de velocidad de centrifugado sin haber seleccionado un ciclo de drenar y girar la carga. Al cabo del exprimido, retirar la ropa y luego encontrar y eliminar los objetos atrapados en la placa de lavado.
Evite la congelación con temperaturas bajas.		<ul style="list-style-type: none"> • Ocurre cuando hay un fallo en el suministro de agua, fallo del desagüe y la temperatura del agua es baja. • Compruebe si el suministro de agua y el desagüe de la máquina son normales? • Compruebe si la manguera de entrada, la manguera de desagüe y la tina interna se están congelando. • Si la comprobación es positiva, solicite ayuda al servicio de asistencia técnica de LG más cercano.
Alarma de limpieza de la tina de lavado		<ul style="list-style-type: none"> • Vacíe la tina de lavado y coloque blanqueador en el dosificador de detergente y seleccione el ciclo Limpieza de la tina de lavado. • Si desea omitir la LIMPIEZA DE LA TINA DE LAVADO, pulse los botones de opciones para seleccionar el ciclo deseado. En este caso, verá el mensaje de nuevo después de realizar algunos ciclos de lavado, y desaparecerá hasta que sea de nuevo necesario realizar dicha limpieza.
		<ul style="list-style-type: none"> • Por favor llame LG Electronics Service Center más cercano ayuda.

SmartDiagnosis™ (Diagnóstico inteligente)

- 1** Cierre la puerta de la lavadora, y pulse el botón de encendido.



ENCENDIDO/APAGADO

- Si manipuló otro botón o marcó antes de pulsar el botón TEMP. DE AGUA, Apague y vuelva a empezar desde el principio.

- 2** Ponga el teléfono cerca del visualizador **SMART DIAGNOSIS™**.



- Asegúrese de que el micrófono haga frente al visualizador SMART DIAGNOSIS™.



- 3** Pulse el botón **TEMP. DE AGUA** un largo rato para activar el diagnostico inteligente.



- Ponga el teléfono cerca del visualizador SMART DIAGNOSIS™ y pulse el botón TEMP. DE AGUA un largo rato hasta oír "tac tac tac".
- Nota: Antes de presionar el botón "lavado en frío" debe conectar la corriente para volver a utilizarla si ha hecho otras operaciones. Si está bajo la condición "CL", desinstálelo, y vuelva a conectar la corriente.



- 4** Sostenga el teléfono mientras se transmiten los datos.

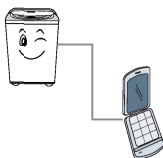

- Mantenga el teléfono cerca del visualizador SMART DIAGNOSIS™ mientras que los datos para el diagnostico inteligente se transmiten. El tiempo restante para la transmisión de datos se visualizará en pantalla.
- El sonido de la transmisión puede parecer irritante. Para un diagnostico apropiado, no descuelgue el teléfono. Puede pulsar el botón de encendido para parar la función diagnostico y el sonido.

- 5** Al acabar la transmisión de datos, escuche el resultado del diagnostico del consultor.



- Al acabar la transmisión de datos, el dispositivo se apaga automáticamente y "End" se visualiza tras unos segundos.

Nota

SmartDiagnosis (Diagnóstico Inteligente) es una función de resolución de problemas diseñada para asistir, no reemplazar, al método tradicional de resolución de problemas a través de llamadas de servicio técnico. La efectividad de esta función depende de diversos factores, entre los cuales se incluyen, la recepción del teléfono celular utilizado para la transmisión, cualquier ruido externo que pueda presentarse durante la transmisión, y la acústica de la habitación donde está ubicada la lavadora. Por lo tanto, LG no garantiza que SmartDiagnosis resuelva con precisión cualquier cuestión dada.

Especificación

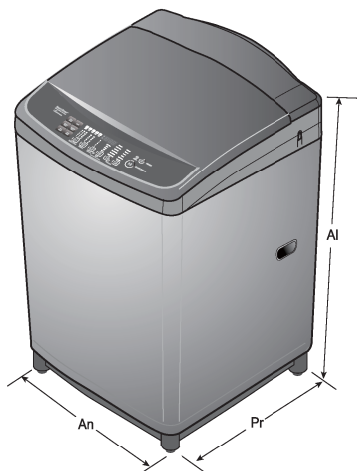

Modelo	TS1203HDPH
Voltaje y frecuencia	220 V~ 50 Hz
Potencia nominal	1 600 W
Capacidad de Lavado	12.0 kg
Rango de presión de Alimentación del agua	30 - 800 kPa (0.3 - 8.0 kgf/cm ²)
Peso del producto	41.5 kg
Dimensiones	540 (Anchura) x 540 (Profundidad) x 945 (Altura)mm
Cantidad de consumo de agua estándar	170ℓ

* La especificaciones técnicas están sujetas a cambios sin aviso previo.

