

# LG xboom Grab

Altavoz Bluetooth portátil

## Manual Del Propietario

Lea este manual detenidamente antes de utilizar su equipo y guárdelo para futuras consultas.

**GRAB**

# Guía de inicio rápido del Altavoz Bluetooth portátil

## Conexión y uso del altavoz

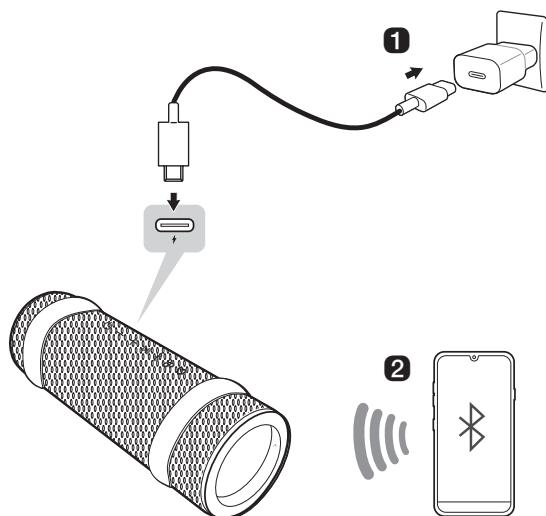





---

**1** Cargue el altavoz antes de usarlo y conéctelo a un adaptador de CA (no incluido).

---

## 2 Conecte el altavoz a un smartphone mediante Bluetooth (→ Consulte “Conexión del smartphone al altavoz mediante Bluetooth” en la página 14).

---

- 1 Pulse el botón **Encendido/apagado**  en el altavoz para encenderlo. El indicador de iluminación parpadea.
- 2 Pulse el botón **Ajustes**  en el smartphone y seleccione **Bluetooth**. Active la función **Bluetooth**. (**Desactivado**  > **Activado** )
- 3 Busque “xboom Grab” en la lista de dispositivos del smartphone y conéctese al dispositivo. Una vez conectado el smartphone a través de Bluetooth, el indicador de iluminación se encenderá.
- 4 En el smartphone, reproduzca la música que elija.

## 3 Conexión a la aplicación LG ThinQ (→ Consulte “Instalación de la aplicación” en la página 21).

---

- 1 Busque la **aplicación LG ThinQ** en Google Play o App Store e instálela en el smartphone.
- 2 Ejecute la **aplicación LG ThinQ** y use más funciones (Ecuador, Party Link, Iluminación, Temporizador de apagado, Ajustes, etc.).

## Guía de inicio rápido del Altavoz Bluetooth portátil

- 2 Conexión y uso del altavoz

## Explorar el producto

- 5 Parte superior
- 7 Parte trasera
- 8 Transporte de la unidad

## Carga

- 9 Cargar la batería
- 11 Verificación del estado de la batería

## Conexión a Bluetooth

- 14 Conexión del smartphone al altavoz mediante Bluetooth
- 18 Conexión de dos dispositivos Bluetooth al altavoz
- 19 Hablar en el modo manos libres
- 20 Uso de los comandos de voz

## Conexión a la aplicación LG ThinQ

- 21 Instalación de la aplicación
- 22 Uso de la función MY
- 23 Usar Party Link
- 27 Escuchar una retransmisión Auracast™

## Funciones adicionales

- 28 Forzar el apagado del altavoz
- 28 Inicializar el altavoz
- 29 Uso de la gestión de encendido/apagado automático
- 30 Usar el encendido mediante Bluetooth
- 30 Función de respuesta por voz

## Precauciones de seguridad

- 31 Seguridad y normativas
- 34 Prevención del uso indebido del producto

## Antes de informar de fallos de funcionamiento del producto

- 38 Resolución de problemas

## Apéndice

- 39 Especificaciones
- 40 Marcas comerciales registradas y licencias
- 40 Información del aviso de software de código abierto
- 41 Manipulación del producto

# Explorar el producto

## Parte superior

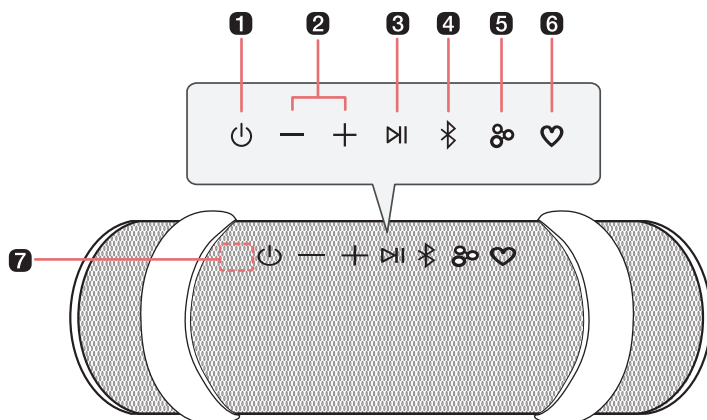

---

### 1 Encendido/apagado

Enciende o apaga el altavoz.

---

### 2 Volumen

Ajusta el volumen del altavoz.

---

### 3 Reproducir/Pausa

Mientras el **Bluetooth** está conectado, pulse el botón para controlar el dispositivo **Bluetooth**.

- Reproducir/Pausa: pulse el botón.
- Ir a la siguiente pista: Pulse el botón dos veces rápidamente.
- Ir a la pista anterior: Pulse el botón tres veces rápidamente.
- Usar la función de manos libres: pulse el botón en la función **Bluetooth** cuando reciba una llamada de un dispositivo conectado mediante **Bluetooth**. (→ Consulte "Hablar en el modo manos libres" en la página 19)
- Usar los comandos de voz: mantenga pulsado el botón durante 2 segundos. (→ Consulte "Uso de los comandos de voz" en la página 20)

---

### 4 Bluetooth

Puede cambiar los ajustes del **Bluetooth**.

- Conexión de un smartphone adicional: pulse el botón. (→ Consulte "Conexión de dos dispositivos Bluetooth al altavoz" en la página 18).

---

## 5 Party Link

- Modo estéreo: pulse el botón dos veces rápidamente. (→ Consulte “Modo estéreo” en la página 23.)
  - Solo se pueden conectar unidades del mismo modelo.
- Modo múltiple: pulse el botón. (→ Consulte “Modo múltiple” en la página 24.)
  - **Party Link** solo está disponible entre modelos LG compatibles con Auracast™.

---

## 6 MY

- Pulse el botón para usar las funciones **MY**. (→ Consulte “Uso de la función MY” en la página 22.) Antes de usar las funciones **MY**, configúrelas en la **aplicación LG ThinQ**.
- Pulse el botón dos veces para usar la Calibración de espacio (Space Calibration). Seleccione los ajustes de sonido óptimos en función del contenido.
- Si el ajuste del botón **MY** en la **aplicación LG ThinQ** es FYI.AI, funciona del siguiente modo:
  - Pulse el botón para abrir la aplicación FYI.AI.
  - Mantenga pulsado el botón para introducir voz. La introducción de voz se completa cuando se suelta el botón.

---

## 7 Micrófono

Puede usar los comandos de voz y la función de manos libres mientras el altavoz está conectado al **Bluetooth**.

- No cubra la parte del micrófono con la correa mientras el dispositivo está en funcionamiento.

---

## PRECAUCIÓN

Tenga en cuenta que, al usar la función Calibración de espacio (Space Calibration), el sonido podría aumentar de volumen repentinamente durante la fase de optimización de la calidad del sonido.

---

## Nota

Mantenga pulsado el botón **Party Link**  en uno de los altavoces conectados durante 2 segundos para cancelar el Modo estéreo o el Modo múltiple.

---

## Parte trasera

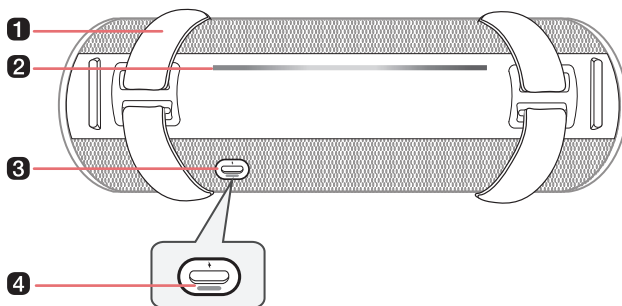



### 1 Correa

Puede usarla cuando transporte el producto. (→ Consulte "Transporte de la unidad" en la página 8.)

### 2 Indicador de iluminación

Puede comprobar el estado de este altavoz (nivel de carga de la batería y estado de la batería, estado de conexión **Bluetooth**, volumen del altavoz, Modo múltiple, Modo estéreo y Ecuación de selección, etc.).

- Si desea desactivar la iluminación del altavoz, abra la **aplicación LG ThinQ** y vaya a la barra de iluminación para controlar los ajustes de iluminación.
  - Control manual: pulse el botón "**Volumen** " y el botón "**MY** " simultáneamente para activar o desactivar la iluminación.
  - Con la **aplicación LG ThinQ**: abra la **aplicación LG ThinQ** y vaya a la barra de iluminación para controlar los ajustes de iluminación.

### 3 DC IN

Conecte un cable USB (Tipo C) para cargar la batería del altavoz.

### 4 LED de puntos

Puede comprobar el estado de este altavoz (nivel de carga de la batería y estado de la batería, Modo múltiple, Modo estéreo). (→ Consulte "Verificación del estado de la batería" en la página 11.)

- Mantenga pulsado el botón **Encendido/apagado**  durante 2 segundos para consultar el nivel de batería mientras la alimentación o el altavoz están encendidos.

## ⚠ PRECAUCIÓN

Tenga cuidado de no dejar caer el altavoz. Los impactos mecánicos pueden deteriorar el rendimiento de la resistencia al agua y al polvo.

## Transporte de la unidad

### Para usarlo llevándolo en la mano

- 1 Levante la correa de ambos lados de la unidad.



- 2 Extraiga la correa exterior al completo. A continuación, podrá transportarlo fácilmente con la mano y utilizarlo.

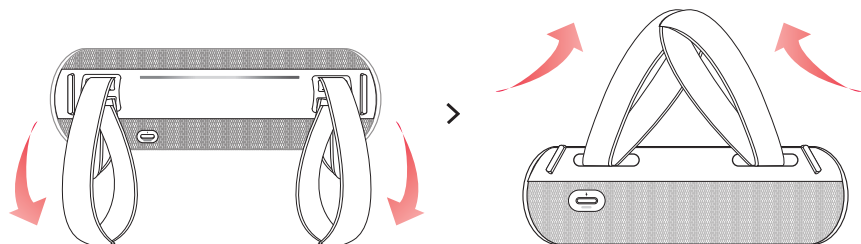

# Carga

## Cargar la batería

El altavoz incluye una batería integrada. Asegúrese de cargar la batería lo suficiente antes de usarla.

- 1 Conecte el cable USB al puerto **DC IN** del altavoz.
- 2 Conecte el cable USB incluido al adaptador de CA (no se incluye).
- 3 Conecte el adaptador de CA a una toma de corriente de CA.

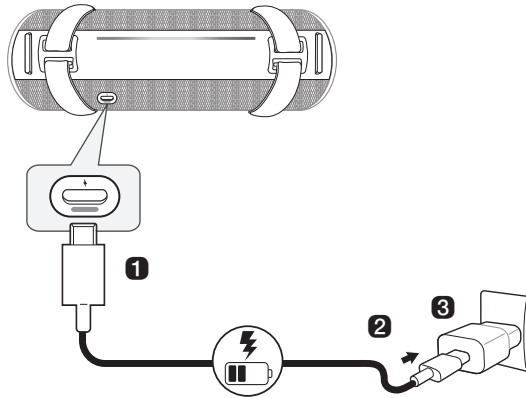

### ✓ Nota

- Se tarda unas 3 horas en cargar el altavoz por completo. El tiempo de carga puede diferir dependiendo del estado de la batería o el estado de funcionamiento del altavoz.
- Una vez que la batería está totalmente cargada, puede usar el altavoz durante unas 20 horas.
  - El tiempo de funcionamiento puede variar en función de la batería o el estado de funcionamiento.

---





**⚠ PRECAUCIÓN**

- No se incluye el adaptador de CA. Se recomienda que use el adaptador de CA de 5 V (más de 2 A) con este altavoz. Si no usa el adaptador recomendado, el tiempo de carga puede ser distinto.
  - No exponga el altavoz a los líquidos mientras lo carga o sin desconectar los cables. Si se ha expuesto a un líquido, no cargue el altavoz hasta que esté totalmente seco y limpio.
    - Cargar el altavoz mientras está mojado puede dañarlo.
  - Si el altavoz se ve expuesto a productos químicos o a la sal de una piscina u océano, séquelo y límpiolo a conciencia.
    - De lo contrario, podría provocar un fallo de funcionamiento.
-

# Verificación del estado de la batería

## Estado de carga

Una vez que la batería empieza a cargarse, el LED de puntos indica el estado de carga.

LED de puntos	Estado del LED / Estado de la batería
	Se enciende en verde durante 15 segundos. / La carga está completada.
	Se ilumina en verde. / El nivel de la batería está por encima del 70 %. / La carga está en curso.
	Se ilumina en ámbar. / El nivel de la batería está entre el 20 y el 70 %. / La carga está en curso.
	Se enciende en rojo. / El nivel de la batería está por debajo del 20 %. / La carga está en curso.

### ✓ Nota

- Reproducir pistas durante la carga puede prolongar el tiempo de carga.
- Cuando la batería del altavoz está totalmente cargada con la alimentación apagada, el LED de puntos se ilumina en verde durante 15 segundos y luego se apaga.
- Cuando está conectado a Party Link, el indicador de estado de conexión de Party Link tiene prioridad sobre el indicador de la batería.
- Si carga el altavoz mientras está apagado, el LED de puntos podría encenderse más tarde, dependiendo del adaptador.

### ⚠ PRECAUCIÓN

- Cargue la batería a una temperatura ambiente que oscile entre 5 °C y 35 °C. Si la batería está fuera del intervalo de temperatura compatible con la carga, el LED de puntos alterna en rojo y ámbar, y la carga se detiene.
- Si carga el altavoz mientras lo usa, la temperatura de la batería puede aumentar y el proceso de carga podría detenerse. En este caso, apague el dispositivo y cargue el altavoz.

## Estado de uso

Cuando enciende el altavoz o mantiene pulsado el botón **Encendido/apagado** (⏻) durante 2 segundos, el LED de puntos y el indicador de iluminación se encienden durante 3 segundos según el estado de la batería.

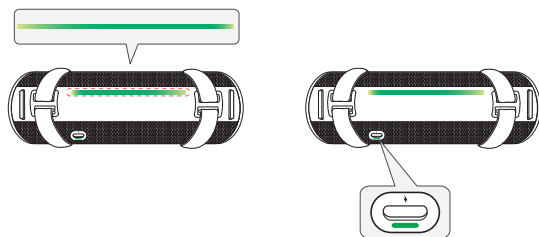

### Cuando el cable de alimentación no está conectado (modo de batería)





Indicador de iluminación	Indicador de estado / Estado de la batería
	Se enciende en verde durante 3 segundos. / El nivel de la batería está por encima del 70 %.
	Se enciende en ámbar durante 3 segundos. / El nivel de la batería está entre el 20 y el 70 %.
	Se enciende en rojo durante 3 segundos. Puede escuchar un sonido de notificación una vez. / El nivel de la batería está por debajo del 20 %.
	Se enciende en rojo claro durante 3 segundos. Puede escuchar un sonido de notificación una vez. / El nivel de la batería está por debajo del 10 % y la batería se debe cargar.





LED de puntos	Estado del LED / Estado de la batería
	Se enciende en verde durante 3 segundos. / El nivel de la batería está por encima del 70 %.
	Se enciende en ámbar durante 3 segundos. / El nivel de la batería está entre el 20 y el 70 %.
	Parpadea en rojo de forma continua. Puede escuchar un sonido de notificación una vez. / El nivel de la batería está por debajo del 20 %.
	Parpadea en rojo de forma continua. Puede escuchar un sonido de notificación una vez. / El nivel de la batería está por debajo del 10 % y la batería se debe cargar.

#### ✓ Nota

Cuando la cantidad de batería disminuye, también se acorta la duración del indicador de iluminación.

## Cuando el cable de alimentación está conectado

Indicador de iluminación	Indicador de estado / Estado de la batería
	Parpadea en verde durante 3 segundos. / El nivel de la batería está por encima del 70 %.
	Parpadea en ámbar durante 3 segundos. / El nivel de la batería está entre el 20 y el 70 %.
	Parpadea en rojo durante 3 segundos. / El nivel de la batería está por debajo del 20 %.
	Parpadea de forma alterna en blanco y rojo durante 3 segundos. / El nivel de la batería está por debajo del 10 % y la batería se debe cargar.

LED de puntos	Estado del LED / Estado de la batería
	Se enciende en blanco. / La carga está completada. (Si mantiene pulsado el botón <b>Encendido/apagado</b>  durante 2 segundos, se enciende en verde durante 3 segundos).
	Se ilumina en verde. / El nivel de la batería está por encima del 70 %.
	Se ilumina en ámbar. / El nivel de la batería está entre el 20 y el 70 %.
	Se enciende en rojo. / El nivel de la batería está por debajo del 20 %.

### ✔ Nota

Cuando la cantidad de batería disminuye, también se acorta la duración del indicador de iluminación.

# Conexión a Bluetooth

## Conexión del smartphone al altavoz mediante Bluetooth

Puede reproducir pistas o ejecutar una aplicación de música en un dispositivo **Bluetooth** y disfrutar de los sonidos a través del altavoz.

### Compruebe primero lo siguiente.

- Especificaciones de **Bluetooth** del producto.
  - Códec: SBC, AAC, LC3
- Este producto es compatible con dispositivos **Bluetooth** como smartphones y ordenadores portátiles. El modo de conexión al altavoz puede variar en función de los tipos y modelos de dispositivo. Si desea obtener información sobre cómo conectar el dispositivo, consulte el manual de usuario del dispositivo externo que va a conectar.

Seleccione el menú **[Bluetooth]** en la pantalla **Ajustes** del smartphone. El método de acceso al menú puede variar en función del fabricante del smartphone y el modelo.

- 1 Pulse el botón **Encendido/apagado**  en el altavoz para encenderlo. El indicador de iluminación parpadea.



**2** Pulse el botón **Ajustes** (⚙️) / (⚙️) en el smartphone y seleccione **Bluetooth**.

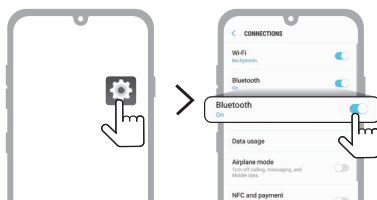

(Teléfono Android)

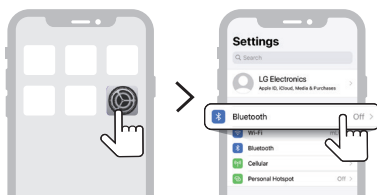

(iPhone)

**3** Active la función **Bluetooth**. (**Desactivado**  > **Activado** )

**4** Cuando la ventana emergente de conexión Fast Pair aparezca en la pantalla de su smartphone, tóquela para conectarse.

- Solo son compatibles Android™ 11 o versiones superiores. Son obligatorios ajustes de **Bluetooth** y de información de ubicación del dispositivo móvil.

**5** Si la ventana emergente de conexión no aparece, seleccione el "xboom Grab" en la lista de dispositivos conectables del smartphone y conéctelo.



- 6 Cuando el altavoz y el smartphone estén conectados a través de **Bluetooth**, el indicador de iluminación se encenderá con el sonido.



- 7 Si “xboom Grab” no aparece en la lista, pulse el icono **Actualizar**  en un smartphone Android o reinicie el **Bluetooth** en un iPhone.

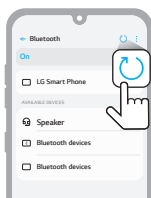

(Teléfono Android)

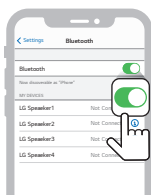

(iPhone)

- 8 Seleccione y reproduzca una pista en el smartphone.

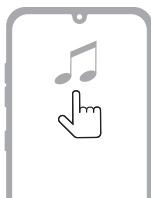

---

✔ **Nota**

- Cuanto más cerca esté el dispositivo **Bluetooth** del altavoz, mejor será la conexión.
  - Si no hay ningún dispositivo **Bluetooth** conectado al altavoz, el indicador de iluminación parpadea. Conecte el dispositivo de nuevo.
  - Ajuste el volumen del dispositivo **Bluetooth** a un nivel apropiado al usarlo.
  - Si intenta conectarse al producto mediante un dispositivo **Bluetooth** que está en el historial de conexión, el producto se encenderá automáticamente y se conectará al dispositivo **Bluetooth**. Puede controlar esta función desde la **aplicación LG ThinQ**. (→ Consulte "Usar el encendido mediante Bluetooth" en la página 30.)
-

# Conexión de dos dispositivos Bluetooth al altavoz

## Emparejamiento de varios teléfonos

- 1 Primero conecte un dispositivo **Bluetooth** al altavoz. (→ Consulte “Conexión del smartphone al altavoz mediante Bluetooth” en la página 14).
- 2 Cuando el dispositivo Bluetooth y el altavoz estén conectados, pulse el botón **Bluetooth** . A continuación, el indicador de iluminación parpadea con el sonido. La unidad cambiará a modo de emparejamiento múltiple.



- 3 Conecte un dispositivo **Bluetooth** diferente al altavoz antes de que transcurra 1 minuto. (→ Consulte “Conexión del smartphone al altavoz mediante Bluetooth” en la página 14).

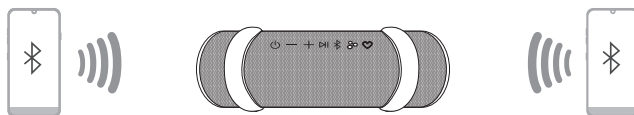

- 4 Una vez que los dos dispositivos **Bluetooth** estén conectados al altavoz, el indicador de iluminación se encenderá.



### ✓ Nota

- Se pueden conectar hasta dos dispositivos **Bluetooth** al altavoz al mismo tiempo.
- Si apaga el altavoz y lo enciende de nuevo mientras dos dispositivos **Bluetooth** están conectados, solo el último dispositivo conectado se conecta automáticamente.

## Hablar en el modo manos libres

- 1 Conecte un dispositivo inteligente al altavoz. (→ Consulte “Conexión del smartphone al altavoz mediante Bluetooth” en la página 14).
- 2 Puede utilizar la función manos libres siguiendo los pasos detallados en la tabla siguiente.



Función	Cómo se utiliza
Recibir llamadas de teléfono	Pulse el botón <b>Reproducir/Pausa</b>
Finalizar llamadas de teléfono	Mantenga pulsado el botón <b>Reproducir/Pausa</b> durante 2 segundos.
Rechazar una llamada entrante	Mantenga pulsado el botón <b>Reproducir/Pausa</b> durante 2 segundos.
Silenciar la voz al hablar por teléfono	Pulse el botón <b>Reproducir/Pausa</b> . El indicador de iluminación se enciende en blanco.

### ✓ Nota

- Mientras se usa esta función, la función de comandos de voz está desactivada.
- Si los dos smartphones conectados mediante Emparejamiento de varios teléfonos se usan simultáneamente para una llamada de teléfono, la función de manos libres podría no funcionar correctamente.
- Pulse el botón **Reproducir/Pausa** para dejar de silenciar la voz.

## Uso de los comandos de voz

Puede activar la función Asistente de Google o Siri en su smartphone y use los comandos de voz a través del micrófono del altavoz.

### Compruebe primero lo siguiente.

- Use un dispositivo inteligente que ofrezca una función de comandos de voz.
- Esta función puede no estar disponible según el dispositivo **Bluetooth**.

- 1 Conecte el smartphone al altavoz mediante **Bluetooth**. (→ Consulte "Conexión del smartphone al altavoz mediante Bluetooth" en la página 14).
- 2 Mantenga pulsado el botón **Reproducir/Pausa**  durante 2 segundos.



- 3 Diga el comando que desee para el Asistente de Google o Siri cerca del micrófono del altavoz.

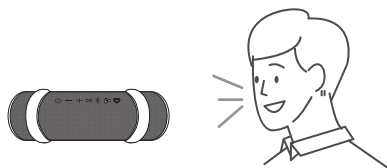

### Nota

- Mientras se usa la función manos libres, esta función está desactivada.
- Si se supera el límite de tiempo de comandos de voz en el smartphone, la función se desactiva de forma automática.
- Los dispositivos Android pueden no admitir esta función en algunos países de acuerdo con las políticas de Google.
- Si un comando de voz no funciona, compruebe el smartphone.

# Conexión a la aplicación LG ThinQ

## Instalación de la aplicación

Use las diversas funciones del altavoz en la **aplicación LG ThinQ**.

Para instalar la **aplicación LG ThinQ**, escanee el código QR con una aplicación o instale **LG ThinQ** desde Play Store o App Store.

### Compruebe primero lo siguiente.

- La **aplicación LG ThinQ** está disponible en las versiones indicadas a continuación.
  - SO Android™: versión 9.0 o posterior
  - SO iOS: versión 15.0 o posterior
  - Las versiones mínimas compatibles con cada SO pueden cambiar posteriormente.

## Descarga con un código QR

---

- 1 Escanee el código QR con una aplicación de escaneo de códigos QR.
- 2 Se le redirigirá a una página desde la que puede descargar la **aplicación LG ThinQ**. Pulse la aplicación para instalarla.



(SO para móviles Android)



(SO para iPhone)

---

## Descarga desde Google Play o App Store

---

- 1 Diríjase a Google Play o App Store en su smartphone y busque la **aplicación LG ThinQ** para instalarla.
- 2 Ejecute la **aplicación LG ThinQ** e inicie sesión en ella con su cuenta. Si todavía no tiene cuenta, puede crear una nueva.
- 3 Pulse el botón **Agregar (+)** y siga las instrucciones de la **aplicación LG ThinQ** para registrar su producto.

---

### ✓ Nota

- El método de acceso al menú puede variar en función del fabricante del smartphone y el sistema operativo.
  - Google, Android y Google Play son marcas comerciales de Google LLC.
- 

## Uso de la función MY

La función **MY** le permite reproducir su música de manera rápida y sencilla.

- 1 Configure la función **MY** en la **aplicación LG ThinQ**. Siga las instrucciones para crear una lista de reproducción o definir el nivel de volumen.
- 2 Pulse el botón **MY** .



---

### ✓ Nota

- Para usar la función **MY**, conceda permiso de acceso a los medios.
  - El indicador de iluminación parpadea en blanco en los casos siguientes:
    - Si no está configurado el botón **MY**  en la **aplicación LG ThinQ**.
    - Si su teléfono es un iPhone:
      - Como fuente de música, se necesitan una cuenta suscrita a Apple Music y una conexión de red.
      - Si no está suscrito a Apple Music, tendrá que tener archivos de música como fuente en la biblioteca de Apple Music.
    - Si su teléfono tiene el SO Android instalado:
      - Configure la optimización de la batería de la **aplicación LG ThinQ** como "Sin restricción" en los ajustes del smartphone.
      - Se necesita el permiso de notificación de la **aplicación LG ThinQ** para conseguir una reproducción fluida en la función **MY**.
      - Tendrá que tener archivos de fuente de música en el teléfono.
-

# Usar Party Link

Puede conectar varios altavoces. Hay dos formas de usar **Party Link**: Modo estéreo y Modo múltiple. **Party Link** solo está disponible entre modelos LG compatibles con Auracast™.

## Modo estéreo

**Party Link** en Modo estéreo le permite disfrutar de sonido estéreo con dos altavoces del mismo modelo.

### Compruebe primero lo siguiente.

- Es necesario que los dos altavoces sean del mismo modelo.

- 1 En primer lugar, conecte el altavoz y un smartphone. (→ Consulte "Conexión del smartphone al altavoz mediante Bluetooth" en la página 14).
- 2 Pulse el botón **Reproducción/Pausa** (▶) para reproducir la música y, a continuación, pulse el botón **Party Link** (🔗) dos veces rápidamente.
- 3 Pulse el botón **Party Link** (🔗) en el otro altavoz dos veces rápidamente.
- 4 Puede ver el indicador de iluminación en los altavoces.
  - Altavoz principal: el indicador de iluminación y el LED de puntos se encienden y emite el sonido del canal izquierdo.
  - Otro altavoz: el indicador de iluminación y el LED de puntos se encienden y emite el sonido del canal derecho.

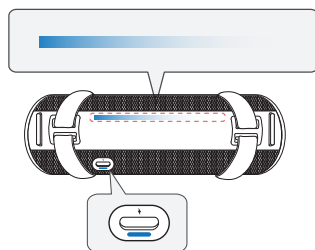

(Altavoz principal)

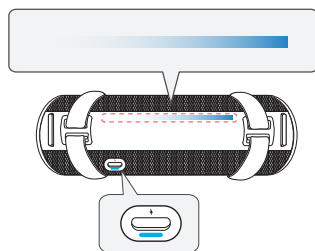

(Otro altavoz)

## Modo múltiple

**Party Link** en Modo múltiple le permite disfrutar de un sonido más potente con varios altavoces.

### Compruebe primero lo siguiente.

- Puede conectar varios altavoces **Bluetooth** de LG.

- 1** En primer lugar, conecte el altavoz y un smartphone. (→ Consulte “Conexión del smartphone al altavoz mediante Bluetooth” en la página 14).
- 2** Pulse el botón **Reproducción/Pausa** (⏮) para reproducir la música y, a continuación, pulse el botón **Party Link** (⊞).
- 3** Pulse el botón **Party Link** (⊞) en el otro altavoz.
- 4** Puede ver el LED redondo en los altavoces.
  - Altavoz principal: el LED de puntos se enciende y el altavoz emite sonido.
  - Otros altavoces: el LED redondo se enciende y los altavoces reproducen sonido sincronizados con el altavoz principal.

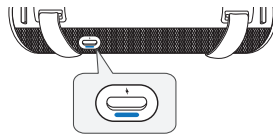

(Altavoz principal)

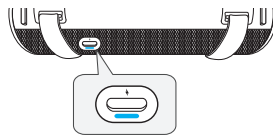

(Otro altavoz)

---

## ✓ Nota

- El altavoz principal conecta solamente un dispositivo **Bluetooth**.
  - Al usar el Modo estéreo/múltiple para conectar varios altavoces, la conexión de emparejamiento de varios teléfonos no está disponible.
  - En el Modo múltiple, si apaga y enciende los altavoces, no volverán a conectarse automáticamente.
  - Solo puede usar el altavoz principal para llamadas.
  - Para cambiar el dispositivo **Bluetooth** conectado en el Modo estéreo/múltiple, pulse el botón **Bluetooth** (8). Cuando escuche un pitido y el indicador de iluminación parpadee, conéctese al dispositivo **Bluetooth** deseado.
  - Mantenga los altavoces lo más cerca posible entre sí.
  - Dependiendo del entorno de red, esta función podría no funcionar correctamente.
  - La pantalla de un dispositivo como un televisor y el sonido del altavoz podrían no coincidir.
  - Cuando hay varios altavoces conectados en el Modo múltiple, el vínculo de equalización entre el altavoz principal y otros altavoces no está disponible.
  - Mantenga pulsado el botón **Party Link** (9) en uno de los altavoces conectados durante 2 segundos para cancelar el Modo estéreo o el Modo múltiple.
  - Cuando detenga la reproducción de música en Modo múltiple, el altavoz cambiará al modo de búsqueda de Modo múltiple.
  - Al usar los altavoces en Modo estéreo, si apaga uno de ellos, se apagarán los dos. Después, al volver a encenderlos, ambos se reconectarán automáticamente en Modo estéreo. Si un altavoz está encendido mientras el otro está configurado en **“Usar el encendido mediante Bluetooth”** (→ Consulte “Usar el encendido mediante Bluetooth” en la página 30.), es posible que el segundo también se encienda automáticamente.
  - Si no quiere que se sincronice el volumen entre los altavoces en la conexión del Modo múltiple, desactive el control de volumen del Modo múltiple en la **aplicación LG ThinQ**.
-

## Interconectar varios altavoces

Este altavoz es compatible con otros altavoces **Bluetooth** de LG. **Party Link** solo está disponible entre modelos LG compatibles con Auracast™.

<b>Modo estéreo</b>	<b>Mismo modelo Principal/Otro</b>
Volumen	0
EQ (Ecuualizador)	0
Iluminación	0
Gestión de energía automática	0
Temporizador de apagado	0
Apagado	0

<b>Modo múltiple</b>	<b>Misma serie Principal/Otro</b>
Volumen	0
Gestión de energía automática	0
Temporizador de apagado	0
Iluminación	0

<b>Modo múltiple</b>	<b>Otra serie Principal/Otro</b>
Volumen	0
Gestión de energía automática	0
Temporizador de apagado	0
Iluminación	0

## Escuchar una retransmisión Auracast™

Puede escuchar retransmisiones que haya en curso a su alrededor desde la función de escucha Auracast™ de la **aplicación LG ThinQ**.

- 1 Ejecute la **aplicación LG ThinQ** y seleccione Auracast™.
- 2 Seleccione la retransmisión Auracast™ que desee escuchar en la lista de búsqueda.
- 3 Una vez conectada la retransmisión Auracast™, puede escuchar la retransmisión a través del altavoz.



- 1 Esta es la retransmisión que está escuchando actualmente.
  - 2 Además de la retransmisión que escucha actualmente, en la lista aparecerán las retransmisiones que puede escuchar a su alrededor.
- Dejar de escuchar: seleccione esta opción para dejar de escuchar la retransmisión.
  - 🔍 Buscar: pulse el botón para buscar retransmisiones que puede escuchar a su alrededor.
  - 🔒 Símbolo del candado: aparece cuando se necesita una contraseña.

### Nota

- Si se necesita una contraseña, aparecerá la ventana Introducir contraseña.
- Si reproduce música o realiza operaciones adicionales en un dispositivo conectado mientras escucha una retransmisión Auracast™, la conexión Auracast™ podría desconectarse.
- En función del dispositivo (smartphone, televisor, etc.) que admita emisiones Auracast™, el sonido podría estar desincronizado.
- El grado de desincronización puede variar dependiendo del dispositivo que admita las emisiones Auracast™.
- Si desea obtener instrucciones detalladas, consulte el manual de usuario del dispositivo (smartphone, televisor, etc.) compatible con las retransmisiones Auracast™.

# Funciones adicionales

## | Forzar el apagado del altavoz

Si el altavoz no funciona correctamente, puede forzar su apagado.

- 1 Mantenga pulsado el botón **Encendido/apagado**  del altavoz durante 10 segundos y el altavoz se apagará.

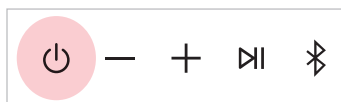

- 2 Para encender el producto, pulse el botón **Encendido/Apagado** .

## | Inicializar el altavoz

Si el altavoz no funciona correctamente, puede inicializarlo.

Mantenga pulsado el botón **Bluetooth**  del altavoz durante 7 segundos. El LED de puntos parpadeará cuatro veces.



## Uso de la gestión de encendido/apagado automático

Si no hay señal de entrada ni se pulsan los botones, el altavoz se apaga automáticamente después de 15 minutos.

---

### ✔ Nota

- Puede activar o desactivar esta función en la **aplicación LG ThinQ**.
  - Si esta función está desactivada, el altavoz solo se apaga cuando se pulsa el botón de **Encendido/ Apagado**  o la batería está descargada.
  - No utilizar esta función puede aumentar el consumo de energía.
-

## Usar el encendido mediante Bluetooth

Puede usar el altavoz fácilmente con el dispositivo **Bluetooth**.

### Compruebe primero lo siguiente.

- El altavoz mantiene un historial de conexión **Bluetooth** con el dispositivo **Bluetooth**.
- El altavoz se está cargando y la unidad está apagada.

- 1 Pulse el botón **Ajustes** del dispositivo **Bluetooth** y seleccione **Bluetooth**.
- 2 Active la función **Bluetooth**. (**Desactivado**  > **Activado** )
- 3 Verá una lista de dispositivos conectables en la pantalla del dispositivo **Bluetooth**. Busque y pulse "xboom Grab".
- 4 El altavoz se enciende automáticamente. A continuación, el dispositivo **Bluetooth** y el altavoz se conectan automáticamente.

### ✓ Nota

- Puede activar y desactivar esta función solo con la **aplicación LG ThinQ**.
- Si ajusta esta función como [Siempre activado] en la **aplicación LG ThinQ**, el producto podrá encenderse mediante la conexión **Bluetooth**.
  - Sin embargo, si el nivel de batería está por debajo del 20 %, esta función no estará operativa, para evitar descargas. Si el LED de batería parpadea en rojo, cargue el producto.

## Cómo desactivar las conexiones a redes inalámbricas.

Desactive la función de encendido automático y apague el producto.

## Función de respuesta por voz

Cuando selecciona una función o un sonido, el estado actual del producto se indica por la voz. (solo en inglés).

Solo puede activar y desactivar esta función con la **aplicación LG ThinQ**.

# Precauciones de seguridad

## | Seguridad y normativas



**CUIDADO:** PARA REDUCIR EL RIESGO DE DESCARGAS ELÉCTRICAS, NO RETIRE LA TAPA (O PARTE TRASERA) NO HAY NINGUNA PIEZA QUE PUEDA SER REPARADA POR EL USUARIO; ACUDA A PERSONAL DE SERVICIO CUALIFICADO.



Este símbolo de relámpago con punta de flecha dentro de un triángulo equilátero está diseñado para alertar al usuario de la presencia de voltajes peligrosos no aislados en el interior del producto, que podrían tener la suficiente magnitud como para constituir un riesgo de descarga eléctrica.



El signo de exclamación dentro de un triángulo equilátero está diseñado para alertar al usuario de la presencia de instrucciones importantes de operación y mantenimiento (reparación) en la documentación incluida con el producto.

### **ADVERTENCIA:**

- PARA PREVENIR RIESGOS DE INCENDIO O DESCARGAS ELÉCTRICAS, NO EXPONGA ESTE PRODUCTO A LA LLUVIA O LA HUMEDAD.
- No instale este equipo en un espacio cerrado, como una estantería o mueble similar.

### **CUIDADO:**

- No utilice productos de alta tensión alrededor de este producto. (p. ej., un matamoscas eléctrico). Este producto podría no funcionar correctamente debido a las descargas eléctricas.
- No coloque fuentes de llamas abiertas, como velas encendidas, sobre el aparato.
- No bloquee los orificios de ventilación. Instale el aparato siguiendo las instrucciones del fabricante. Las ranuras y orificios de la carcasa sirven para ventilar y garantizar un funcionamiento fiable del producto y para protegerlo de un posible sobrecalentamiento. Las aberturas no deben bloquearse nunca al colocar el producto encima de una cama, sofá, alfombra u otra superficie similar. Este producto no se colocará en una instalación empotrada, por ejemplo, en una estantería, a menos que se disponga de la ventilación adecuada y siempre se hará siguiendo las instrucciones del fabricante.
- El aparato no debe exponerse al agua (goteo o salpicaduras) y no se deben poner objetos que contengan líquido, como jarrones, sobre él.
- Para la información de marcado de seguridad, incluida la identificación del producto y la alimentación nominal, consulte la etiqueta principal de la parte inferior o la otra superficie del producto.

**PRECAUCIÓN relacionada con el cable de alimentación**

El enchufe de alimentación es el dispositivo de desconexión. En caso de emergencia, se podrá acceder fácilmente al enchufe de alimentación.

Consulte la página de especificaciones del manual del propietario para estar seguro de conocer los requisitos de corriente.

No sobrecargue las tomas de pared. Las tomas sobrecargadas, sueltas o dañadas, las alargaderas, los cables de alimentación desgastados o el aislamiento de los cables dañados pueden suponer un peligro. Las citadas condiciones pueden dar lugar al riesgo de descargas eléctricas o un incendio. Periódicamente examine el cable de su dispositivo, y si su apariencia indica daño o deterioro, desconéctelo, interrumpa el uso del dispositivo y reemplace el cable por un recambio exacto obtenido en un centro de servicio autorizado.

Proteja el cable de alimentación de los abusos físicos o mecánicos, evitando que se retuerza, que aplaste o se enganche en una puerta y no pisándolo. Ponga especial atención a los enchufes, tomas de corriente y al punto donde el cable sale del dispositivo.

**PRECAUCIÓN** al utilizar este producto en entornos de baja humedad

- Puede causar electricidad estática en entornos de baja humedad.
- Para evitar la electricidad estática, se recomienda tocar objetos metálicos antes de usar este producto.

## Para modelos con batería

Este dispositivo está provisto de una batería o acumulador portátil.

**CUIDADO:** Existe riesgo de incendio o explosión si se reemplaza la batería por una de tipo incorrecto.

**AVISO:** Para un uso seguro del producto, el producto puede ajustar o bloquear la carga si se detecta una reducción excesiva de la capacidad de la batería. Como la batería es un producto consumible, sustitúyala si el tiempo de uso se ha reducido considerablemente.

## Para modelos que usan una batería incorporada

No guarde o transporte el producto a presiones mayores que 11,6 kPa ni a una altitud mayor que 15 000 m.

- Sustituir la batería por una de un tipo incorrecto puede eliminar una medida de protección (por ejemplo, en el caso de algunos tipos de batería de litio). La batería debe sustituirla un experto usando una batería del mismo tipo.
- Tirar una batería en el fuego o en un horno caliente o aplastar o cortar mecánicamente una batería, lo cual puede provocar una explosión;
- Dejar una batería en un entorno circundante de temperatura extremadamente alta que puede provocar una explosión o la fuga de líquidos o gases inflamables;
- Una batería sometida a una presión de aire extremadamente baja que puede provocar una explosión o la fuga de líquidos o gases inflamables.

## Símbolos

~ : Corriente alterna (CA).

— : Corriente directa (CC).

☐ : Este dispositivo es un dispositivo de clase II.

⏻ : Estado de alimentación en espera.

⏻ : El dispositivo está encendido

⚡ : Tensión peligrosa.

## Prevencción del uso indebido del producto

Para evitar el uso indebido del producto, asegúrese de consultar el contenido que aparece a continuación.

### Precauciones de instalación del producto

---

- No instale el producto en un lugar inestable o con vibraciones, como un estante que no esté bien sujeto o una superficie inclinada. Instale el producto en una superficie firme y nivelada.
  - De lo contrario, el producto podría caerse o volcarse y provocar daños o lesiones.
  - Si instala el producto en una superficie inestable, es posible que el producto no funcione correctamente.
- Si instala el producto sobre un mueble o estante, asegúrese de que la parte inferior frontal del producto no sobresale. Utilice siempre un mueble o estantería que se ajuste al tamaño del producto.
  - De lo contrario, el producto podría perder el equilibrio, caer y dañarse o provocar lesiones.
- Instale el producto en un lugar seguro. De lo contrario, un niño podría chocar contra uno de los bordes del producto y lesionarse.
- Instale el producto en un lugar sin interferencias electromagnéticas para que funcione correctamente.
- Si instala el producto en un lugar que no cumple con las condiciones generales de uso, puede surgir un problema de calidad inesperado. Por lo tanto, asegúrese de ponerse en contacto con el centro de servicio técnico antes de instalar el producto en dicho lugar.
- No guarde el producto en un lugar donde la temperatura sea demasiado alta (más de 35 °C) o demasiado baja (menos de 5 °C) o en un lugar con demasiada humedad.
- Evite los lugares expuestos a la luz solar directa o al calor, por ejemplo, cerca de un calefactor. No utilice ni guarde aerosoles o sustancias inflamables cerca del producto.
  - De lo contrario, existe riesgo de explosión o incendio.
- No instale el producto en un lugar con demasiada humedad, polvo u hollín.
  - De lo contrario, podría provocar un incendio o una descarga eléctrica.
- No instale el producto en un espacio estrecho que no esté bien ventilado, como el interior de una estantería. No cubra el producto con fundas ni cortinas.
  - De lo contrario, podría aumentar la temperatura del producto y provocar una avería o un incendio.
- Conecte el enchufe del producto a una toma de corriente que sea fácil de acceder.
  - Cuando se produzca un incendio u otro problema en el producto, debe desconectar el enchufe rápidamente.
- No conecte varios productos a una toma de corriente a la vez.
  - De lo contrario, podría producirse sobrecalentamiento y este provocar un incendio.

## Precauciones de uso del producto

---

- No levante ni mueva el producto mientras esté en funcionamiento.
  - De lo contrario, podría provocar una avería.
- Cuando mueva el producto, desenchufe el cable de alimentación y todos los cables conectados al producto.
  - De lo contrario, podría provocar un incendio o una descarga eléctrica.
- Deje de utilizar el producto inmediatamente si se percata de humo o un olor extraño. En ese caso, apague el producto inmediatamente, desconecte el enchufe y póngase en contacto con el centro de servicio técnico.
  - Usar el producto en este estado puede derivar en un incendio o una descarga eléctrica.
- No introduzca en el producto objetos metálicos, como monedas u horquillas, ni objetos inflamables, como papel o cerillas. Asegúrese de indicar a los niños que no lo hagan.
  - De lo contrario, podría provocar una avería.
- Si se introduce una sustancia extraña en el producto, desconecte el enchufe y póngase en contacto con el centro de servicio técnico.
- No coloque un objeto pesado encima del producto.
  - De lo contrario, podría volcarse, caerse y provocar lesiones.
- Asegúrese de que los niños no se cuelguen del producto ni se suban a él.
  - De lo contrario, el producto podría volcarse, caerse y provocar lesiones. Asegúrese de indicar a los niños que no lo hagan.
- Desenchufe el producto durante las tormentas eléctricas.
  - De lo contrario, podría provocar un incendio.
- No coloque recipientes con líquido, como un jarrón, una olla, cosméticos o medicamentos, encima del producto.
  - De lo contrario, podría provocar un incendio, una descarga eléctrica o caerse y provocar lesiones, etc.
- Asegúrese de conectar el enchufe con firmeza. No utilice un voltaje distinto al indicado en el producto.
  - Una conexión poco segura puede provocar un incendio.
- No introduzca un conductor, como palillos, en la ranura del otro lado del producto mientras el enchufe esté conectado a una toma de corriente. No toque el enchufe inmediatamente después de desenchufarlo de la toma de corriente.
  - De lo contrario, podría provocar una descarga eléctrica.
- Sujete el enchufe del cable de alimentación con las manos secas.
  - De lo contrario, podría provocar una descarga eléctrica.
- No mueva ni empuje el producto mientras sujeta uno de los cables, como el cable de alimentación.
  - El cable podría dañarse y causar una avería o provocar un incendio o una descarga eléctrica.
- Cuando retire un cable enchufado al producto, asegúrese de sujetar el conector por el extremo del cable. No sujete la línea del cable.
  - De lo contrario, el producto puede caerse y causar una avería o provocar lesiones.
- No guarde el producto en un lugar expuesto al calor, por ejemplo, cerca de un calefactor.
  - De lo contrario, podría provocar un incendio o un mal funcionamiento.
- No desmonte, repare ni modifique el producto.
  - De lo contrario, podría causar una avería y provocar un incendio, una descarga eléctrica o lesiones.
- Mantenga los envoltorios de plástico fuera del alcance de los niños.
  - De lo contrario, podrían atragantarse con ellos.
- No deje caer ningún objeto sobre el producto ni lo golpee. Mantenga el producto alejado de lugares con

fuertes vibraciones o imanes.

- No dañe, modifique, doble, retuerza o caliente el cable de alimentación.
  - De lo contrario, puede dañar el cable de alimentación y provocar un incendio o una descarga eléctrica.
- Cuando no vaya a utilizar el producto durante un período prolongado, como cuando esté fuera de casa, desenchufe el cable de alimentación de la toma de corriente.
  - Si el polvo se acumula, puede aumentar la temperatura y provocar una descarga eléctrica o un incendio debido a un cortocircuito.
- No elimine las pilas usadas junto con los residuos normales. Deséchelas por separado.
  - De lo contrario, existe riesgo de explosión o incendio.
- No utilice productos de alta tensión alrededor de este producto (p. ej., matamoscas eléctrico).
  - Este producto podría no funcionar correctamente debido a las descargas eléctricas.
- No toque el enchufe inmediatamente después de desenchufarlo de la toma de corriente.
  - De lo contrario, podría provocar una descarga eléctrica.
- Conecte el enchufe a una toma de corriente con toma de tierra o a un alargador (esto no se aplica a los productos sin toma de tierra).
  - De lo contrario, podría provocar una avería o una descarga eléctrica debido a un cortocircuito.
- En el caso de un producto con rejilla de ventilación, mantener el producto encendido durante un período prolongado puede provocar que la rejilla se caliente. No toque la rejilla de ventilación cuando esté caliente. El calor no es un defecto del producto y no causa ningún mal funcionamiento. Por lo tanto, puede utilizar el producto sin preocuparse.
- No dañe el cable de alimentación, el adaptador de CA ni el enchufe. No coloque ningún objeto pesado encima del cable de alimentación o el adaptador de CA.
  - De lo contrario, podría provocar un incendio o una descarga eléctrica.
- Si hay polvo, suciedad, etc. en las clavijas del enchufe, en el adaptador de CA o en la toma de corriente, límpielo por completo.
  - De lo contrario, podría provocar un incendio.
- En el caso de un producto con un cable de alimentación o un adaptador de CA, utilice solo cables de alimentación y adaptadores de CA originales de LG Electronics.
  - De lo contrario, podría provocar un incendio o una descarga eléctrica.
- Si utiliza auriculares o cascos, no ponga el volumen demasiado alto ni los utilice durante un período prolongado (esto solo se aplica a los modelos que admiten auriculares o cascos).
  - De lo contrario, podría afectar negativamente a su capacidad auditiva.
- El software de este producto se puede actualizar con la **aplicación LG ThinQ**. No apague el producto mientras actualiza el software. Una vez completada la actualización, la alimentación del producto se apaga automáticamente.
  - Si apaga el producto mientras se actualiza el software, puede causar un mal funcionamiento del producto.

**Lo siguiente solo se aplica a los modelos con mando a distancia**

- No deje que los niños utilicen el mando a distancia. Mantenga el mando a distancia fuera del alcance de los niños.
- No deje que los niños se metan el mando a distancia en la boca. Asegúrese de que los niños no se traguen la tapa del mando a distancia o una pila. Si esto ocurre, consulte a un médico inmediatamente.
- Tenga en cuenta que los niños pueden pisar la tapa del mando a distancia y lesionarse.
- Elimine los obstáculos entre el producto y el mando a distancia para que este funcione sin problemas.

**Lo siguiente solo se aplica a los modelos que utilizan discos ópticos**

- No introduzca la mano en la unidad de disco ni tire de ella con fuerza.
- Asegúrese de que los niños no introducen las manos en la unidad de disco.

**Lo siguiente solo se aplica a los modelos que admiten la visualización de vídeos**

- Absténgase de ver un vídeo en 3D si no ha dormido lo suficiente o después de haber bebido alcohol.
  - Algunos vídeos en 3D pueden sorprender o sobreestimar a las personas.
- Si se produce alguno de los siguientes síntomas mientras ve un vídeo, deje de verlo inmediatamente y descansa.
  - Si alguno de los síntomas continúa, consulte a un médico. vértigo, sensación de ardor en los ojos o en la cara, movimiento inconsciente, espasmos, obnubilación, confusión, desorientación, náuseas.
- Puede sufrir un síntoma como una convulsión cuando vea una determinada imagen de un vídeo, un juego o un vídeo con un determinado patrón o luces intermitentes. Si usted o alguno de sus familiares tiene antecedentes de epilepsia o convulsiones, consulte a un médico antes de verlo.
- Cuando vea un vídeo en 3D, retire de su entorno los objetos frágiles o que puedan provocar lesiones.
  - Si confunde un vídeo en 3D con la realidad o se mueve de forma repentina, usted o las personas que estén alrededor pueden resultar heridos y los objetos cercanos pueden resultar dañados.

## Precauciones de limpieza del producto

---

- No rocíe agua directamente sobre el producto cuando lo limpie.
  - De lo contrario, podría provocar un incendio o una descarga eléctrica.
- Cuando limpie el producto, asegúrese de desenchufar primero el cable de alimentación y limpie ligeramente la superficie del producto con un paño seco. No utilice productos químicos o detergentes para limpiar el producto. Pueden deteriorar la superficie del producto o desprender la pintura del mismo (benceno, alcohol, etc.).

# Antes de informar de fallos de funcionamiento del producto

## Resolución de problemas

Si experimenta los problemas siguientes mientras usa el producto, realice diversas comprobaciones, dado que pueden no ser fallos de funcionamiento.

Síntoma	Causa y solución
<b>No se suministra alimentación.</b>	<ul style="list-style-type: none"><li>La batería está descargada. Recargue la batería.</li><li>Conecte el altavoz al adaptador de carga.</li></ul>
<b>No hay sonido o el sonido está distorsionado.</b>	<ul style="list-style-type: none"><li>El volumen del altavoz o del dispositivo inteligente pueden estar ajustados en el mínimo. Ajuste el volumen en el altavoz o el dispositivo inteligente correctamente.</li><li>Poner el volumen al máximo en el dispositivo externo puede provocar la distorsión del sonido. Baje el volumen en el dispositivo externo.</li></ul>
<b>La conexión Bluetooth ha fallado.</b>	<ul style="list-style-type: none"><li>Desactive el ajuste <b>Bluetooth</b> y actívelo de nuevo en el dispositivo <b>Bluetooth</b>.</li><li>Compruebe si el ajuste <b>Bluetooth</b> está activado.</li><li>Asegúrese de que no haya obstáculos entre el altavoz y el dispositivo <b>Bluetooth</b>.</li><li>El emparejamiento <b>Bluetooth</b> puede fallar según el tipo de dispositivo <b>Bluetooth</b> y el entorno que le rodee.</li></ul>
<b>El dispositivo no funciona con normalidad.</b>	<ul style="list-style-type: none"><li>La descarga de la batería puede provocar la eliminación de la información de <b>Bluetooth</b>. Si la alimentación eléctrica del altavoz se bloquea, los ajustes anteriores podrían no guardarse.</li><li>Use este producto en un lugar en el que la temperatura y la humedad no sean demasiado altas o demasiado bajas. Si el problema continúa, póngase en contacto con el Centro de Atención al Cliente de LG Electronics.</li><li>El LED de puntos parpadea si se produce un fallo de funcionamiento del altavoz y este no funciona con normalidad. Apague y encienda de nuevo.</li><li>Si se produce un problema al cargar la batería del producto, el LED de puntos alterna entre rojo y ámbar y la carga se detiene. Desenchufe el adaptador de la toma de corriente.</li></ul>
<b>Las soluciones anteriores no funcionan.</b>	<ul style="list-style-type: none"><li>Mantenga pulsado el botón <b>Encendido/apagado</b> (🔘) del altavoz durante 10 segundos y el altavoz se apagará. (→ Consulte "Forzar el apagado del altavoz" en la página 28.)</li><li>Mantenga pulsado el botón <b>Bluetooth</b> (📶) del altavoz durante 7 segundos. (→ Consulte "Inicializar el altavoz" en la página 28.)</li></ul>

# Apéndice

## | Especificaciones

General	
Alimentación	5 V  2,5 A (adaptador de CA) Batería recargable incorporada
Consumo eléctrico	Consulte la etiqueta principal.
	Desactivado: 0,3 W Apagado en Reposo STB: 2,0 W
Dimensiones (An × Al × La)	Aprox. 211,0 mm x 71,6 mm x 70,0 mm
Temperatura	5 °C a 35 °C
Humedad	5 % a 80 % HR
Protección contra entrada	IP67 <ul style="list-style-type: none"><li>- El altavoz se ha probado en condiciones de laboratorio controladas con una clasificación IP67.</li><li>- Sólido: la unidad es estanca al polvo.</li><li>- Líquido: resistencia al agua hasta 1 metro durante 30 minutos. Pruebas realizadas en agua dulce. Secar antes de usar. No cargar si está mojado.</li></ul>

Batería	
Capacidad de la batería	4700 mAh
Tiempo de funcionamiento	Aproximadamente 20 horas Basado en un 50 % de volumen, sin iluminación y con ecualización Mejora de voz (resultado de la prueba interna). El tiempo real de uso puede variar.
Tiempo de carga	3 horas o menos El tiempo de carga puede variar en función de la batería o el estado de funcionamiento.

- El diseño y las especificaciones están sujetos a cambios sin previo aviso.

## | Marcas comerciales registradas y licencias

Todas las marcas comerciales y los nombres comerciales son propiedad de sus respectivos propietarios.



La marca de la palabra y los logotipos de **Bluetooth**<sup>®</sup> son marcas comerciales registradas propiedad de **Bluetooth SIG, Inc.** La marca de la palabra y los logotipos de **Auracast**<sup>™</sup> son propiedad de **Bluetooth SIG.** El uso de dichas marcas por parte de LG Electronics se realiza con licencia.

Otras marcas comerciales y nombre comerciales son propiedad de sus respectivos propietarios.

Android, Google Play, el logotipo de Google Play y otros logotipos y marcas relacionados son marcas comerciales de Google LLC.



El uso del distintivo Made for Apple significa que un accesorio se ha diseñado para conectarse específicamente a los productos Apple identificados en el distintivo y que el desarrollador ha certificado que cumple los estándares de rendimiento de Apple. Apple no es responsable del funcionamiento de este dispositivo o de su conformidad con normas de seguridad y reguladoras. Apple, Apple TV, Apple Watch, iPad, iPad Air, iPad Pro, iPhone, Lightning y tvOS son marcas comerciales de Apple Inc., registradas en los Estados Unidos y otros países y regiones.

Use of the Made for Apple badge means that an accessory has been designed to connect specifically to the Apple product(s) identified in the badge and has been certified by the developer to meet Apple performance standards. Apple is not responsible for the operation of this device or its compliance with safety and regulatory standards. Apple, Apple TV, Apple Watch, iPad, iPad Air, iPad Pro, iPhone, Lightning, and tvOS are trademarks of Apple Inc., registered in the U.S. and other countries and regions.

## | Información del aviso de software de código abierto

Para obtener el código fuente bajo GPL, LGPL, MPL y otras licencias de fuentes abiertas que tengan las obligaciones de revelar un código fuente, que esté contenido en este producto, y para acceder a todos los términos sobre licencia referidos, así como a los avisos sobre copyright y otros documentos relevantes, por favor, visite <https://opensource.lge.com>.

LG Electronics también le proporcionará código abierto en CD-ROM por un importe que cubre los gastos de su distribución (como el soporte, el envío y la manipulación) previa solicitud por correo electrónico a [opensource@lge.com](mailto:opensource@lge.com).

Esta oferta es válida para cualquier persona en posesión de esta información durante un periodo de tres años después del último envío de este producto.

# | Manipulación del producto

## **Al enviar el producto**

Guarde la caja y los materiales de embalaje originales. Si necesita enviar el producto, para la máxima protección, vuelva a embalarlo como lo recibió originalmente de fábrica.

## **Para mantener las superficies exteriores limpias**

- No utilice líquidos volátiles, del tipo de sprays insecticidas, cerca del producto.
- Si limpia aplicando mucha presión, podría dañar la superficie.
- No deje productos de goma o plástico en contacto con el producto durante un periodo prolongado de tiempo.

## **Limpieza del producto**

Para limpiar el producto, utilice un paño suave y seco. Si las superficies están muy sucias, utilice un trapo suave ligeramente humedecido con una solución de detergente suave. No utilice productos fuertes, como alcohol, bencina o disolvente, porque podrían dañar la superficie de la unidad.

