

NAUDOTOJO VADOVAS

Belaidė „Sound Bar“ kolonėlė

Prieš pradėdami naudoti šį prietaisą, įdėmiai perskaitykite šį vadovą ir išsaugokite jį ateičiai.

Modelis

SN6Y (SN6Y, SPN5B-W)

Saugos informacija



ATSARGIAI
KYLA ELEKTROS SMŪGIO
PAVOJUS. NEATIDARINĖTI



ATSARGIAI. ELEKTROS SMŪGIO PAVOJUI SUMAŽINTI NENUIMKITE DANGČIO (ARBA NUGARĖLĖS). VIDUJE NĖRA DALIŲ, KURIAS TURĖTŲ PRIŽIURĖTI NAUDOTOJAS. PRIEŽIŪRĄ PATIKĖKITE SPECIALISTAMS.



smūgiui.

Žaibo su strėlės antgaliu ženklas lygiakraščiam trikampyje skirtas įspėti naudotoją apie neizoliuotus laidus ir pavojingą įtampą prietaiso viduje, kurios pakaktų sukelti elektros smūgiui.



Šauktukas lygiakraščiam trikampyje skirtas atkreipti naudotojo dėmesį į svarbias naudojimo ar techninės priežiūros instrukcijas literatūroje, pateikiamoje su gaminiu.

ĮSPĖJIMAS. KAD IŠVENGTUMĖTE GAISRO AR ELEKTROS SMŪGIO PAVOJAUS, NELEISKITE ŠIAM GAMINIUI PAKLIŪTI PO LIETUMI ARBA TEN, KUR DIDELĖ DRĖGMĖ.

ĮSPĖJIMAS. Įrangos nemontuokite uždaroje erdvėje, pvz., knygų spintoje ar pan.

ATSARGIAI. Nenaudokite aukštos įtampos įrengimų (pvz., elektrinio musgaudžio) šalia šio gaminio. Dėl elektros iškvosvos šis gaminys gali pradėti veikti netinkamai.

ATSARGIAI. Prietaisą reikia saugoti nuo vandens (lašų ar pusrų). Ant jo negalima statyti daiktų su vandeniu, pvz. vazų.

ATSARGIAI. Neuždenkite ventilacijos angų. Montuokite pagal gamintojo instrukcijas. Ventilacijos angos korpuse skirtos ventilacijai ir užtikrina patikimą prietaiso veikimą bei saugo nuo perkaitimo. Angų negalima uždengti: nestatykite prietaiso ant lovos, sofos, kilimo ar panašaus paviršiaus. Šio prietaiso nestatykite į uždarus baldus, pvz., knygų spintą ar lentyną, nebent ten būtų įrengta tinkama ventilacija arba tai būtų atlikta laikantis gamintojo instrukcijų.

ATSARGIAI. Ant įrenginio negalima dėti objektų, degančių atvira ugnimi, pvz, žvakių.

DĖMESIO. Saugumo žymėjimo informacija, įskaitant produkto identifikaciją ir maitinimo vertes, pateikiama aparato apačioje arba ant kito paviršiaus esančios pagrindinės etiketės.

ĮSPĖJIMAS dėl maitinimo laido

Maitinimo kištukas yra atjungimo prietaisas. Susidarius pavojingai situacijai, maitinimo kištukas turi būti lengvai pasiekiamas.

Patikrinkite naudojimo instrukcijos specifikacijų puslapį, kad tikrai žinotumėte dabartinius reikalavimus.

Neperkraukite sienos kištukinių laidų. Perkrauti, nepritvirtinti ar sugedę sienos kištukiniai laidai, ilgintuvai, susidėvėję maitinimo laidai arba sugadinta ar įtrūkusi laidų izoliacija yra pavojingi. Esant bet kuriai šių sąlygų, galite gauti elektros smūgį arba gali kilti gaisras. Periodiškai tikrinkite prietaiso laidą ir, jei iš išorės matyti, kad jis sugedęs arba susidėvėjęs, jį atjunkite, nebenaudokite prietaiso ir kreipkitės į įgaliotąjį aptarnavimo centrą, kad laidas būtų pakeistas originalia atsargine dalimi. Saugokite laidą nuo netinkamo fizinio ar mechaninio naudojimo, pavyzdžiui, nuo susukimo, sulenkimo, suspaudimo, privėrimo durimis ar mindymo. Ypatingą dėmesį skirkite kištukams, sienos kištukiniams laidams ir laido prijungimo prie prietaiso laidui.

ATSARGIAI: Pasirūpinkite, kad vaikai negalėtų įkišti rankų ar kokių nors daiktų į *garsiakalbio kanalą.

* garsiakalbio kanalas: anga garsiakalbio kolonėlėje (gaubte), skirta sodriam žemų dažnių garsui

ATSARGIAI. Su šiuo prietaisu naudokite tik kintamosios srovės adapterį. Nenaudokite kito įrenginio ar gamintojo maitinimo įrangos. Naudodami kitus maitinimo laidus ar šaltinius galite sugadinti prietaisą ir pažeisti garantiją.

Simboliai

~	Nurodo kintamąją srovę (KS).
≡	Nurodo nuolatinę srovę (NS).
⊞	Nurodo II klasės prietaisą.
⏻	Nurodo budėjimo režimą.
I	Nurodo ON (įjungta) (maitinimas).
⚡	Nurodo pavojingą įtampą.

Informacija apie atvirojo kodo programinės įrangos naudojimą

Norėdami gauti šiame gaminyje esantį atvirąjį kodą pagal GPL, LGPL, MPL ir kitas atvirojo kodo licencijas, apsilankykite <http://opensource.lge.com>.

Atsisiųsti galima ne tik atvirąjį kodą, bet ir visas nurodytų licencijų sąlygas, garantijų atsisakymus ir autorių teisių pastabas.

„LGE Electronics“ pateiks atvirąjį kodą CD-ROM laikmenoje sumokėjus atitinkamas išlaidas padengiantį mokestį (laikmenos, siuntimo ir kt. išlaidos) ir paštu pateikus prašymą opensource@lge.com.

Šis pasiūlymas galioja trejus metus nuo paskutinio šio produkto siuntimo. Šis pasiūlymas galioja visiems, gavusiems šią informaciją.

Turinys

1 Pradžia

- 2 Saugos informacija
- 6 Įvadas
- 7 Priekinis skydelis
- 8 Užpakalinis skydelis
- 9 Nuotolinio valdymo pultas
- 12 Garsiakalbio padėtis
- 13 „Sound Bar“ kolonėlės įdiegimas
- 14 Pagrindinio įrenginio montavimas ant sienos

2 Prijungimas

- 16 Laidų tvarkymas (pasirinktinai)
- 16 Kintamosios srovės adapterio prijungimas
- 17 Belaidės žemųjų dažnių kolonėlės ir galinio garsiakalbio (parduodamo atskirai) sujungimas
- 17 – Belaidės žemųjų dažnių kolonėlės ryšys
- 18 – Galinių garsiakalbių (parduodamų atskirai) prijungimas
- 19 – Erdvinis garsas
- 21 – Kaip pritvirtinti ferito šerdį
- 22 Prijungimas prie televizoriaus
- 22 – OPTINIO laido naudojimas
- 22 – LG Sound Sync
- 24 – HDMI kabelio naudojimas
- 24 – ARC (garso grįžtamojo ryšio kanalo) funkcija
- 24 – Kas yra SIMPLINK?
- 25 – Papildoma informacija apie HDMI
- 26 Papildomos įrangos prijungimas
- 26 – HDMI jungtis
- 27 – OPTICAL IN jungtis
- 27 – USB jungtis
- 27 – Suderinami USB prietaisai
- 28 – Reikalavimai USB įrenginiui
- 28 – Atkuriamas failas

3 Valdymas

- 30 Pagrindinės operacijos
- 30 – USB valdymas
- 31 Kitos operacijos
- 31 – Televizoriaus nuotolinio valdymo pultelio naudojimas
- 32 – Automatinis maitinimo įjungimas / išjungimas
- 33 – Automatinis funkcijos pakeitimas
- 33 – Spartusis paleidimas
- 34 „Bluetooth“ belaidės technologijos naudojimas
- 34 – Apie „Bluetooth“
- 34 – „Bluetooth“ profiliai
- 34 – Muzikos iš „Bluetooth“ prietaiso klausymas
- 36 – Valdo prijungtą „Bluetooth“ prietaisą
- 36 – „Bluetooth“ jungties blokavimas (BT LOCK)
- 36 BLUETOOTH programėlės naudojimas
- 36 – Programėlės „LG Sound Bar“ diegimas
BLUETOOTH prietaise
- 37 – BLUETOOTH suaktyvinimas su programėle
„LG Sound Bar“

4 Trikčių šalinimas

- 38 Trikčių šalinimas
- 38 – Bendroji dalis
- 39 – PASTABOS, kaip naudoti belaidį tinklą
- 40 – PASTABOS demonstracinio režimo įjungimui

5 Priedai

- 41 Prekių ženklai ir licencijos
- 42 Specifikacijos
- 44 Garsiakalbio priežiūra

1

2

3

4

5

Įvadas

Šiame vadove naudojami simboliai



Pastaba

Informuoja apie specialias pastabas ir naudojimo savybes.



Atsargiai

Informuoja apie įspėjimus, skirtus siekiant išvengti galimų pažeidimų dėl netinkamo naudojimo.

Priekinis skydelis

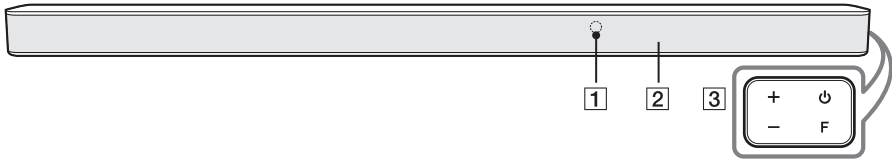

1 Nuotolinis jutiklis

Ekranu langas

- 2
- Ekranas automatiškai patamsėja, jei ilgiau kaip 15 sekundžių nepaspaudžiamas nė vienas mygtukas. Paspaudus bet kurį mygtuką, ekranas vėl taps ryškus.

⏻ (Budejimo režimas)

- Įjungia (ON) arba išjungia (OFF) įrenginį.

F (Funkcija)

- Pakartotinai spausdami mygtuką F, pasirinkite įvesties šaltinį.

3

Įvesties šaltinis / funkcija	Ekranas
Optinis ARC	OPT/HDMI ARC
„LG Sound Sync“ (su laidu)	
Bluetooth	BT
„LG Sound Sync“ (belaidis)	LG TV
HDMI IN	HDMI
USB	USB

+/- (Garsumas)

- Reguluojamas garsas.

- ⚠ Jeigu pagrindinis įrenginys nebus prijungtas prie išorinio prietaiso ir nebus naudojamas 15 minučių, jis išsijungs savaime, siekiant taupyti elektros energiją.

Užpakalinis skydelis

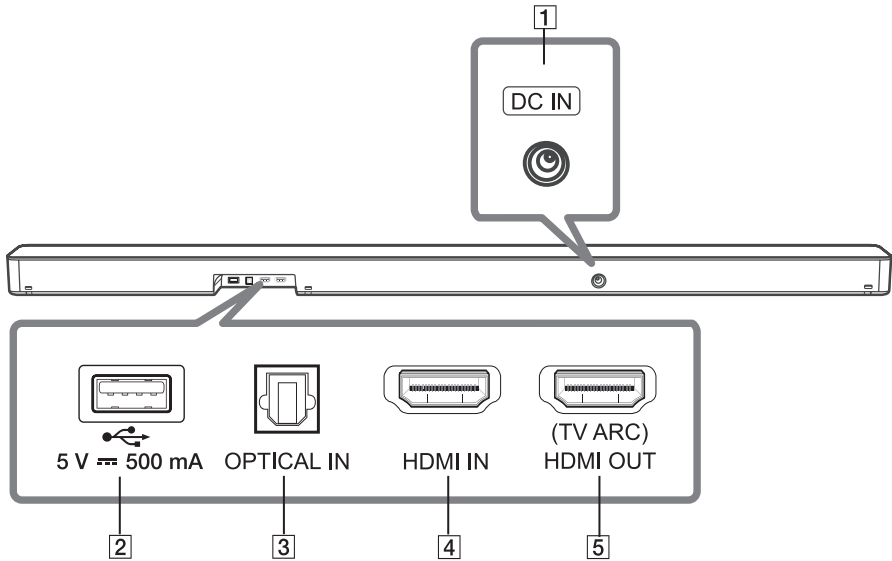

- | | |
|----------|--|
| 1 | <p>DC IN</p> <ul style="list-style-type: none"> - Prijunkite prie kintamosios srovės adapterio. |
| 2 | <p>USB prievadas</p> <ul style="list-style-type: none"> - Prie įrenginio USB jungties, esančios įrenginio galinėje dalyje, prijunkite USB atmintinę. |
| 3 | <p>OPTICAL IN</p> <ul style="list-style-type: none"> - Prijunkite prie OPTICAL IN lizdo įrenginio gale ir prie OPTICAL OUT lizdo televizoriuje. |
| 4 | <p>HDMI IN</p> <ul style="list-style-type: none"> - Prijunkite prie HDMI IN lizdo įrenginio gale ir prie HDMI OUT lizdo išoriniame prietaise. Galite mėgautis garsu ir vaizdu iš HDMI jungties išorinio prietaiso. |
| 5 | <p>(TV ARC) HDMI OUT</p> <ul style="list-style-type: none"> - Sujunkite įrenginio galinėje pusėje esantį (TV ARC) HDMI OUT jungtį su televizoriaus prie ARC jungtimi. |

Nuotolinio valdymo pultas

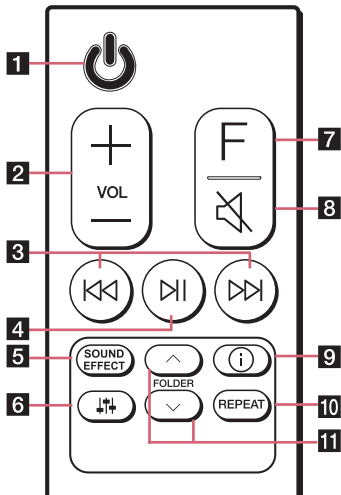

Elemento keitimas

Nuimkite baterijos skyriaus dangtelį, esantį nuotolinio valdymo pultelio galinėje dalyje, ir įstatykite bateriją. Įsitikinkite, kad sutampa **+** ir **-**.

Akumuliatorių pakeitimus netinkamo tipo akumuliatoriumi, kyla gaisro arba sprogimo pavojus.

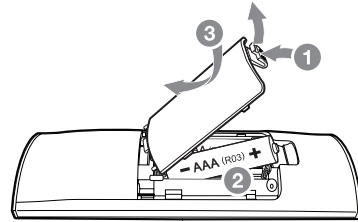

- | | |
|----------|---|
| 1 | <p>⏻ (Budėjimo režimas)</p> <ul style="list-style-type: none"> - Įjungia (ON) arba išjungia (OFF) įrenginį. |
| 2 | <p>VOL (Garsumas) +/-</p> <ul style="list-style-type: none"> - Reguliuoja garsiakalbio garsumą. |
| 3 | <p>⏮/⏭ (Praleisti / ieškoti)</p> <ul style="list-style-type: none"> - Paspauskite ⏮ arba ⏭, jei norite pereiti prie kito arba ankstesnio failo. - Nuspauskite ir palaikykite ⏮ arba ⏭ atkūrimo metu ir atleiskite tuo metu, kai norėsite klausyti. |
| 4 | <p>⏸ (Groti / sustabdyti)</p> <ul style="list-style-type: none"> - Pradeda atkūrimą. / Sustabdo atkūrimą. <p>4</p> <ul style="list-style-type: none"> • BT (Bluetooth) sujungimo blokvimas. Tai leidžia jums sujungti Bluetooth įrenginį tik Bluetooth ir LG TV funkcijose. (36 p.)
Norėdami įjungti ar išjungti Bluetooth jungties užraktą, spustelėkite ir apie 3 sekundes palaikykite ⏸ ir spustelėkite dar sykį, kad įjungtumėte BT (Bluetooth) funkciją. |

SOUND EFFECT

- Pasirenka garso efekto režimą naudojant **SOUND EFFECT**.

Ekране	Aprašymas
AI SOUND PRO	Analizuoja įvesties garso savybes ir realiu laiku teikia turiniui optimizuotą garsą.
BASS BLAST arba BASS BLAST+	Sustiprina žemus dažnius ir stiprų garsą.
STANDARD	Galite mėgautis optimalia garso kokybe.
DTS VIRTUAL : X	Galite mėgautis labiau įtraukiančiu erdviu, kino kokybės garsu.

5

- **TV nuotolinis valdymas.** Leidžia valdyti šio prietaiso garsumą naudojant televizoriaus nuotolinio valdymo pultą net turint kitos kompanijos gaminį. (31 p.)
Jei norite įjungti arba išjungti TV nuotolinio valdymo funkciją, paspauskite ir laikykite **SOUND EFFECT** apie 3 sekundes ir paspauskite dar kartą.

- ❗ Palaikomi televizorių prekių ženklai

LG	„Panasonic“	„Philips“	„Samsung“	„Sharp“	„Sony“	„Toshiba“	„Vizio“
----	-------------	-----------	-----------	---------	--------	-----------	---------

🔊 (Garso reguliavimas)

- Sureguliuoja kiekvieno garsiakalbio garso lygį.
Pasirinkite garsiakalbį, kurį norite naudoti 🔊 ir pakeiskite garso lygį naudojant **VOL +/–**.
- ❗ Galinių garsiakalbių lygį reguliuoti reikia tik tuo atveju, jeigu jie prijungti.
- ❗ Norėdami gauti daugiau garsiakalbių informacijos žr. 12 psl.

6

Ekranas	Aprašymas	Diapazonas
WF	Žemų dažnių garsiakalbis	-15 ~ 6
C	Vidurys	-6 ~ 6
R	Galas	-6 ~ 6
TRE	Aukšti tonai	-5 ~ 5
BAS	Žemi tonai	-5 ~ 5

- **Erdvinis garsas.** Leidžia jums mėgautis erdviu garsu su galiniais garsiakalbiais. (19 p.)
Jei norite įjungti arba išjungti erdvinį garsą, paspauskite ir palaikykite 🔊 apie 3 sekundes ir paspauskite dar kartą.

7

F (Funkcija)

- Pakartotinai spausdami mygtuką **F**, pasirinkite funkciją ir įvesties šaltinį.

8

🔇 (Tylusis režimas)

- Norėdami išjungti garsą paspauskite 🔇. Norėdami atšaukti paspauskite 🔇 dar kartą.

ⓘ (Informacija)

- Paspaukę ⓘ galite peržiūrėti įvairią informaciją apie įvesties šaltinį.
 - OPT (optinis)/ARC/HDMI (HDMI IN): garso formatas
 - BT (**Bluetooth**): prijungto **Bluetooth** įrenginio pavadinimas
 - USB: failo informacija esantį USB.

9

- **Automatinis įjungimas / išjungimas.** Tai leidžia įjungti ir išjungti įrenginį automatiškai įvedimo signalais: optinis, LG TV arba **Bluetooth**. (32 p.)
Jei norite įjungti arba išjungti AUTO POWER funkciją, paspauskite ir laikykite ⓘ apie 3 sekundes ir paspauskite ar kartą.

REPEAT

10

- Paspauskite **REPEAT** tam, kad pasirinkti norimą pakartojimą arba atsitiktinį režimą.

FOLDER ^/∨

11

- USB įrenginyje ieškoma aplanko.
-

Garsiakalbio padėtis

1

Pradžia

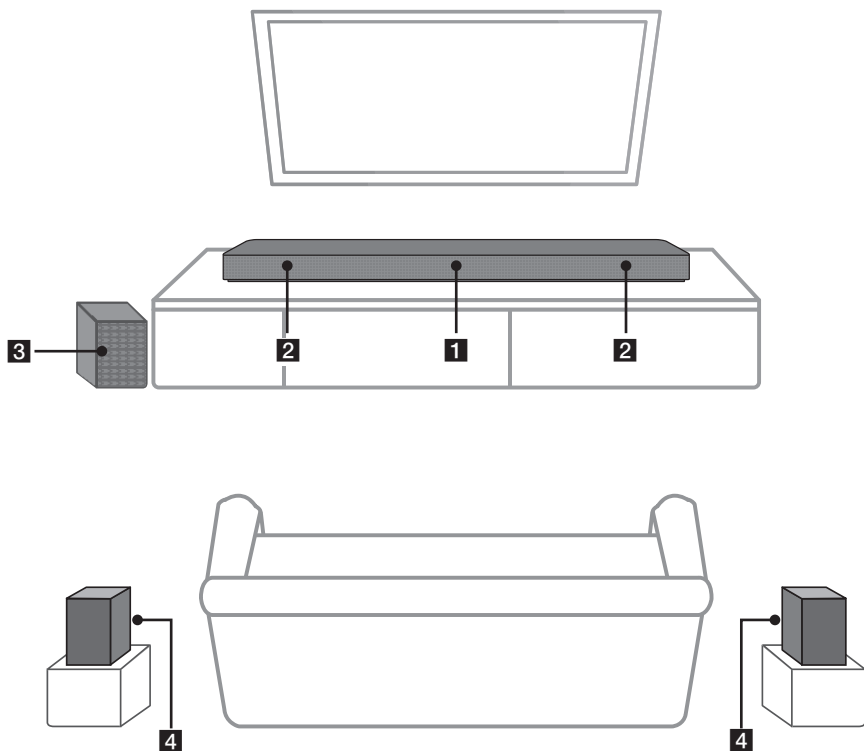

1 Centrinis garsiakalbis

2 Priekiniai garsiakalbiai

3 Žemų dažnių garsiakalbis

4 Galiniai garsiakalbiai

- ⓘ Naudodamiesi belaidžių galinių garsiakalbių rinkiniu galėsite mėgautis erdviu garsu. Belaidžių galinių garsiakalbių rinkinys parduotas atskirai (SPK8-S).

„Sound Bar“ kolonėlės įdiegimas

Galite girdėti garsą, prijungę įrenginį prie kito prietaiso: TV, „Blu-ray“ diskų leistuvą, DVD leistuvą ir pan.

Pastatykite prietaisą priešais TV ir prijunkite prie pageidaujamo įrenginio. (22–27 p.)

Belaidę žemųjų dažnių kolonėlę galite pastatyti bet kur jūsų kambaryje. Tačiau geriausia yra statyti šią kolonėlę šalia įrenginio. Šiek tiek pakreipkite ją link kambario centro, kad išvengtumėte garso atsimušimo nuo sienų.

Jei norite gauti geriausią erdvinį garsą, garsiakalbius statykite, kaip parodyta žemiau.

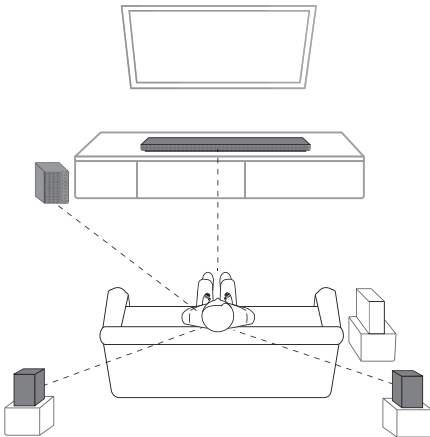

! Pastaba

- Jei garso barjeras blokuoja televizoriaus nuotolinio valdymo jutiklį, garso barjerą nuo televizoriaus patraukite 10–15 cm arba daugiau.
- Aukščiau pateikta iliustracija gali skirtis nuo pačių prietaisų.
- Naudodamiesi belaidžių galinių garsiakalbių rinkiniu galėsite mėgautis erdviu garsu. Belaidžių galinių garsiakalbių rinkinys parduotas atskirai (SPK8-S).

! Atsargiai

- Norėdami gauti geriausią belaidžio ryšio, tokio kaip **Bluetooth** ar belaidės žemųjų dažnių kolonėlės, kokybę įrenginio nedėkite ant baldų metaliniu paviršiumi, nes belaidžio ryšio modulis įtaisytas įrenginio apačioje.
- Kai montuojate arba perkeliate įrenginį / žemųjų dažnių kolonėlę, nesubraižykite jų paviršiaus.

Pagrindinio įrenginio montavimas ant sienos

Leistuvą galima sumontuoti ant sienos.



! Atsargiai

Po šio įrenginio įmontavimo prijungti papildomus kabelius sunku, todėl turėtumėte prijungti juos prieš įmontuodami įrenginį.

Reikiamos medžiagos

Prietaisas



Tvirtinimo prie sienos vadovas

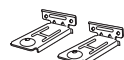

Sienos laikiklis

Varžtai

(Nepridedamos)

Varžtai (A)

Sieninis kištukas

1. Suvienodinkite televizoriaus APAČIĄ su laikiklio apačia ir pritvirtinkite šioje padėtyje.

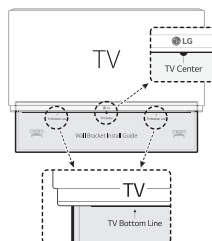

2. Jei montuojate ant sienos (betoninės), naudokite sienos kaiščius (komplekte nėra). Reikės išgręžti skylės. Instrukcinis lapas (sienos laikiklio montavimo vadovas) pridedamas kartu su gręžtuvu. Naudodami vadovo lapą, patikrinkite, kur reikia gręžti.

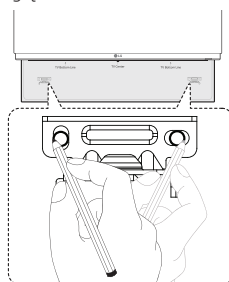

3. Išimkite tvirtinimo prie sienos vadovą.
4. Pritvirtinkite laikiklį varžtais (A), kaip parodyta žemiau esančiame paveikslėlyje.

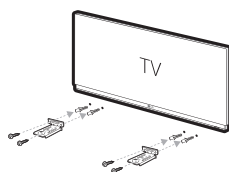

! Pastaba

Varžtai (A) ir sieniniai kaiščiai, skirti įrenginio tvirtinimui prie sienos, nepridedami. Tvirtinimui rekomenduojame naudoti „Hilti“ (HUD-1 6 x 30).

5. Įrenginį ant laikiklių uždėkite taip, kad laikiklio tvirtinimo angos atitiktų angas įrenginio apačioje.

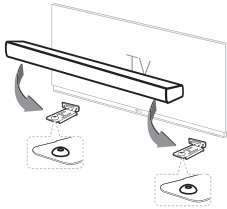

6. Tvirtai prisukite įrenginį varžtais.

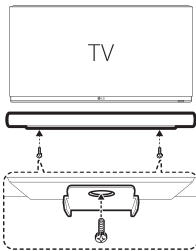

! Pastaba

Norėdami įrenginį nuimti atlikite veiksmus atgaline tvarka.

! Atsargiai

- Neįdėkite šio įrenginio aukštyn kojom. Taip galite sugadinti šio įrenginio dalis arba patys susižeisti.
- Nekabinkite ant įrengto įrenginio ir stenkitės jo nesutrenkti.
- Tvirtai pritvirtinkite įrenginį prie sienos, kad jis nenukristų. Jeigu įrenginys nukris, jis gali sužeisti arba pats sugesti.
- Jeigu įrenginys tvirtinamas prie sienos, užtikrinkite, kad vaikai negalėtų patraukti už kabelių, kad jo nenumestų.

Laidų tvarkymas (pasirinktina)

Laidus galite sutvarkyti, naudodami laidų dirželius.

1. Suimkite laidus ir apjuoskite laidų dirželiu, kaip parodyta toliau.
2. Užveržkite laidų dirželius.

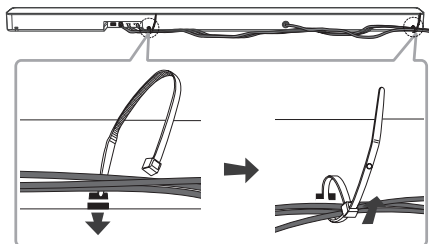

! Pastaba

- Sujungus visus ryšius kabelius galėsite tvarkyti kaip reikia.
- Kabelių jungtys nepalaikomos.

Kintamosios srovės adapterio prijungimas

Garsiakalbį prie maitinimo šaltinio prijunkite naudodami pridedamą kintamosios srovės adapterį.

1. Prijunkite patiekiamą kintamosios srovės maitinimo laidą prie kintamosios srovės adapterio.
2. Prijunkite kintamosios srovės adapterio laidą prie nuolatinės srovės įvesties adapterio įėjimo.
3. Prijunkite kintamosios srovės maitinimo laidą prie kintamosios srovės elektros lizdo.

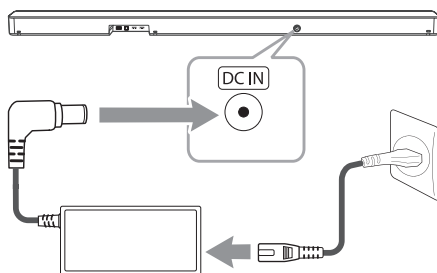

! Atsargiai

Su šiuo prietaisu naudokite tik kintamos srovės adapterį. Nenaudokite kito įrenginio ar gamintojo maitinimo. Kitų maitinimo kabelių ar maitinimo šaltinių naudojimas gali sukelti prietaiso gedimus ir padaryti jūsų garantiją negaliojančią.

Belaidės žemųjų dažnių kolonėlės ir galinio garsiakalbio (parduodamo atskirai) sujungimas

Belaidės žemų dažnių kolonėlės ryšys

Belaidžio žemų tonų garsiakalbio šviesos diodų indikatorius

Šviesos diodo spalva	Būsena
Žalia (mirksinti)	Bandoma prisijungti.
Žalia	Prisijungta.
Raudona	Belaidė žemų dažnių kolonėlė veikia budėjimo režimu arba ryšys nutrūko.
Išjungta (indikacijos nėra)	Žemų dažnių belaidžio garsiakalbio maitinimo laidas atjungtas.

Pirmasis belaidžio žemų dažnių garsiakalbio parametrų nustatymas.

- Į maitinimo lizdą įjunkite garsiakalbio ir belaidžio žemų dažnių garsiakalbio maitinimo laidus.
- Garsiakalbį įjunkite. Garsiakalbis ir belaidis žemų dažnių garsiakalbis susijungs automatiškai.
 - Įsijungs žalias šviesos diodas belaidės žemų dažnių kolonėlės gale.

Rankinis belaidžio žemų dažnių garsiakalbio poravimas

Jeigu jūs sujungimas neužbaigtas, matysite raudoną šviesos diodą (LED) ant belaidžio žemų dažnių garsiakalbio ir jūsų žemų dažnių garsiakalbis neskleis garso. Šiai problemai pašalinti atlikite toliau nurodytus veiksmus.

- Paspauskite **PAIRING**, esantį belaidžio žemų dažnių garsiakalbio galinėje pusėje.

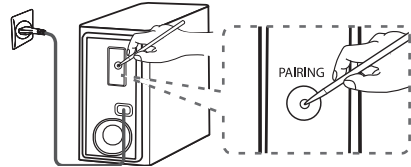

- Galinis belaidžio žemų dažnių garsiakalbio žalias LED indikatorius greitai mirksi. (Jei žalias šviesos diodas LED nemirksi, paspauskite ir palaikykite nuspaudę **PAIRING**.)
- Garsiakalbį įjunkite.
 - Susiejimo procesas baigtas. Įjungiamas galinis belaidžio žemų dažnių garsiakalbio žalias LED indikatorius.

! Pastaba

- Įrenginiui ir žemų dažnių kolonėlei susijungti gali prireikti kelių sekundžių (arba daugiau).
- Kuo arčiau pastatyti įrenginys ir belaidė žemų dažnių kolonėlė, tuo geresnė garso kokybė. Norint išvengti blogos garso kokybės, rekomenduojama įrenginį ir belaidę žemų dažnių kolonėlę statyti kaip galima arčiau.
 - Tarp įrenginio ir žemų dažnių kolonėlės yra kliūtis.
 - Kitas įrenginys (medicininė įranga, mikrobangų krosnelė ar belaidis LAN įrenginys) naudoja tą patį dažnį, kaip ir šio belaidžio ryšio.
 - Laikykite juostinę garso kolonėlę ir žemadažnę kolonėlę didesniu nei 1 m atstumu nuo prietaisų (pvz., belaidžio maršruto parinktuvo, mikrobangų krosnelės ir pan.), kad nesusidarytų belaidžio ryšio trukdžių.

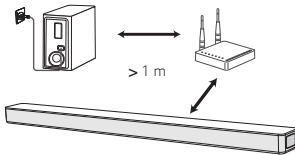

Galinių garsiakalbių (parduodamų atskirai) prijungimas

Galinių garsiakalbių prijungimas

1. Prijunkite juodą juostinį laidą prie - (minuso) ženklų pažymėto išvado, kitą jo galą – prie + (pliuso) ženklų pažymėto išvado.

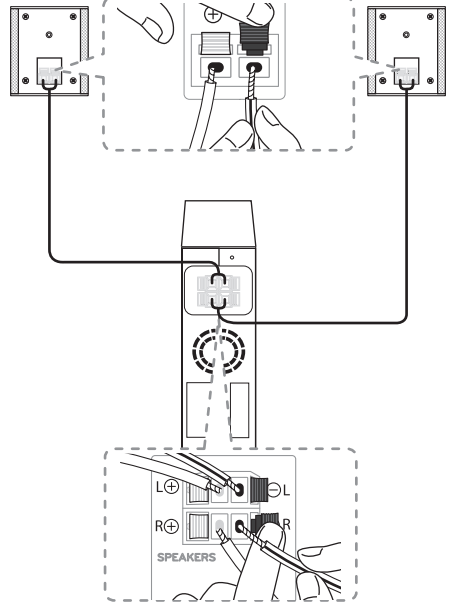

2. Garsiakalbio laidais sujunkite belaidį imtuvą ir galinius garsiakalbius (kairįjį ir dešinįjį).

Spalva	Padėtis
Mėlyna	Galinė kairė
Pilka	Galinė dešinė

! Pastaba

Norėdami mėgautis erdvinio garso, turite įsigyti belaidžio galinio garsiakalbio rinkinį (SPK8-S).

⚠ Atsargiai

- Naudokite tik šio prietaiso komplekte esančius garsiakalbius. Kiti garsiakalbiai gali sugadinti prietaisą.
- Įsitinkinkite, kad garsiakalbio laidai prijungti prie atitinkamo išvado: + prie +, – prie –. Jei laidai sujungti atvirkščiai, garsas bus iškreiptas ir truks žemųjų dažnių.

Belaidžio imtuvo šviesos diodo indikatorius

Šviesos diodo spalva	Būsena
Geltona – žalia (mirksi)	Bandoma prisijungti.
Geltona – žalia	Prisijungta.
Raudona	Belaidis imtuvas veikia budėjimo režimu arba ryšys nepavyko.
Išsijungia (neveikia ekranas)	Atjungtas belaidžio imtuvo maitinimo laidas.

Pirmas belaidžio imtuvo nustatymas

1. Prijunkite belaidžio imtuvo maitinimo laidą prie elektros lizdo.
2. Pagrindinio įrenginio įjungimas: kolonėlė ir belaidis imtuvas automatiškai susijungia.
 - Įsijungia belaidžio imtuvo geltonas – žalias šviesos diodas.

Belaidžio imtuvo rankinis susiejimas

Kol tinkamai nesujungsite, ant belaidžio imtuvo matysite šviečiantį raudoną šviesos diodą, galiniai garsiakalbiai negros. Norėdami išspręsti problemą, atlikite šiuos veiksmus.

1. Paspauskite belaidžio imtuvo gale esantį **PAIRING**.

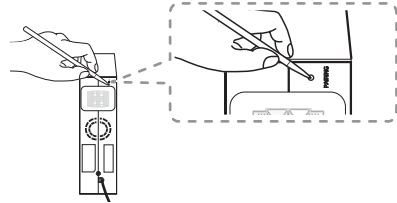

- Pradeda greitai mirksėti belaidžio imtuvo geltonas – žalias šviesos diodas.
2. Įjunkite pagrindinį įrenginį.
 - Susiejimas baigtas. Įsijungia belaidžio imtuvo geltonas – žalias šviesos diodas.

Erdvinis garsas

Naudodamiesi galiniais garsiakalbiais, galite mėgautis puikiu erdviu garsu iš visų prijungtų garso šaltinių.

Įjungus erdvinę funkciją, garsas sklinda iš viso garsiakalbio. Išjungus erdvinę funkciją, garsas iš garsiakalbių skamba taip pat kaip originalaus garso kanalo garsas.

Norėdami įjungti erdvinio garso funkciją, apie 3 sekundes laikykite nuspaudę nuotolinio valdymo pultelio mygtuką **↕**, tada paspauskite jį dar kartą, kol užges OFF - SURROUND.

Norėdami išjungti erdvinio garso funkciją, apie 3 sekundes laikykite nuspaudę nuotolinio valdymo pultelio mygtuką **↕**, tada paspauskite jį dar kartą, kol užges ON - SURROUND.

Erdvinė funkcija ĮJUNGTA

Garso efektas	Įvestis	Išvadas	
		Galinių garsiakalbių nėra	Galiniai garsiakalbiai prijungti
AI SOUND PRO	2,0 Ch (kanalas)		
	5,1 Ch (kanalas)		
STANDARD	2,0 Ch (kanalas)		
	5,1 Ch (kanalas)		
BASS BLAST arba BASS BLAST +	2,0 Ch (kanalas)		
	5,1 Ch (kanalas)		
DTS VIRTUAL : X	2,0 Ch (kanalas)		
	5,1 Ch (kanalas)		

Erdvinė funkcija IŠJUNGTA

Garso efektas	Įvestis	Išvadas	
		Galinių garsiakalbių nėra	Galiniai garsiakalbiai prijungti
AI SOUND PRO	2,0 Ch (kanalas)		
	5,1 Ch (kanalas)		
STANDARD	2,0 Ch (kanalas)		
	5,1 Ch (kanalas)		
BASS BLAST arba BASS BLAST +	2,0 Ch (kanalas)		
	5,1 Ch (kanalas)		
DTS VIRTUAL : X	2,0 Ch (kanalas)		
	5,1 Ch (kanalas)		

Kaip pritvirtinti ferito šerdį

Priklausomai nuo nacionalinių teisės aktų, ferito šerdis gali būti netiekama.

Pritvirtinkite ferito šerdį prie garsiakalbio laidų

Kad sumažintumėte ar pašalintumėte elektromagnetinius trukdžius, turite prijungti ferito šerdį.

1. Norėdami atidaryti, patraukite ferito šerdies stabdiklį [a].
2. Du kartus apsukite garsiakalbio laidus aplink ferito šerdį.
3. Uždarykite ferito šerdį, kad pasigirstų spragtelėjimas.

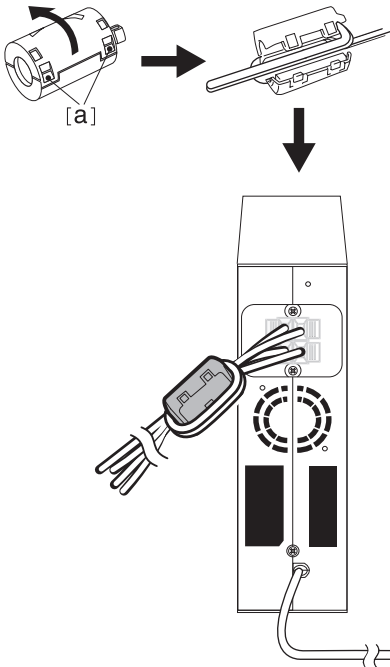

! Pastaba

- Jei šalia yra stiprus elektromagnetinių bangų šaltinis, gali atsirasti trikdžių. Patraukite iš ten pagrindinį įrenginį ir belaidį imtuvą.
- Išjungus garso sistemą, belaidis imtuvas po keleto minučių automatiškai persijungs į parengties režimą. Kai belaidis imtuvas veikia parengties režimu, įsijungia raudonas LED.
- Įjungus garso sistemą, įsijungs belaidis imtuvas, o šviesos diodas pasikeis į geltoną – žalią, ir tuomet per keletą sekundžių pasigirs garsas iš galinių garsiakalbių.
- Pagrindinis prietaisas ir belaidis imtuvas užmezga ryšį per kelias sekundes (kartais ilgiau).
- Galinius garsiakalbius statykite mažiausiai 30 cm atstumu nuo televizoriaus arba kompiuterio ekrano.
- Kai belaidis imtuvas prijungiamas prie pagrindinio įrenginio arba atjungiamas, garsas gali nutrūkti.
- Nustatykite kuo mažesnę atstumą tarp garso sistemos ir belaidžio imtuvo ir patraukite juos daugiau nei 1 m atstumu nuo prietaiso (pvz.: belaidžio maršruto parinktuvo, mikrobangų krosnelės ir pan.), kad išvengtumėte belaidžių trukdžių.

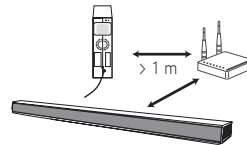

Prijungimas prie televizoriaus

TV su šiuo įrenginiu jungkite naudodami optinį skaitmeninį laidą arba HDMI laidą, atsižvelgdami į TV versiją.

OPTINIO laido naudojimas

1. Naudodami OPTINĮ laidą, sujunkite OPTICAL IN jungtį, esančią įrenginio užpakalinėje pusėje, su OPTICAL OUT jungtimi, esančia ant televizoriaus.

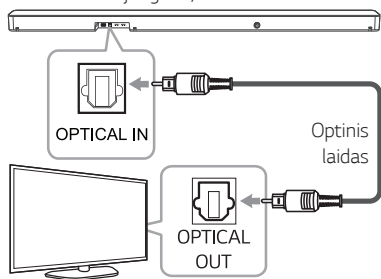

2. Įvesties šaltinį pasirinkite OPT/HDMI ARC spaudinėdami mygtuką F.

Jei šis įrenginys ir jūsų televizorius tinkamai susijungė, ekrane matysite užrašą OPT.

! Pastaba

- Prieš prijungdami optinį laidą įsitikinkite, kad nuėmėte apsauginį laido kištuko dangtelį, jei toks buvo.
- Galite mėgautis televizoriaus garsu per šio įrenginio garsiakalbius. Kai kurie televizorių modeliai reikalauja nustatyti išorinių garsiakalbių režimą per televizoriaus meniu. (Norėdami gauti daugiau informacijos, žr. jūsų televizoriaus instrukciją.)
- Jeigu šis įrenginys vienu metu yra prijungtas prie OPTICAL ir ARC, pirmenybė teikiama ARC signalui.

LG Sound Sync

Sound Sync Wireless

Jūs galite reguliuoti kai kurias šio įrenginio funkcijas savo televizoriaus nuotolinio valdymo pultu naudodami „LG Sound Sync“. Tai suderinama su LG televizoriumi, kuris yra palaikomas „LG Sound Sync“. Savo televizoriuje turite turėti „LG Sound Sync“ logotipą.

LG televizoriaus nuotolinio valdymo pultu valdomos funkcijos: garsinimas / pritildymas, nutildymas

Atlikite vieną iš šių sujungimų, priklausomai nuo savo įrenginio galimybių.

! Pastaba

- Naudodamiesi „LG Sound Sync“, galite naudotis šio įrenginio nuotolinio valdymo pultu. Jeigu vėl naudositės televizoriaus nuotolinio valdymo pultu, įrenginys bus sinchronizuotas su televizoriumi. Atsižvelgiant į televizoriaus specifikacijas, šio įrenginio garsumas ir nutildymas sinchronizuojamas su televizoriumi.
- Ryšiui nutrūkus, patikrinkite šio įrenginio ir televizoriaus būseną: ar tiekiamas maitinimas, ar veikia kitos funkcijos.
- Žinokite, kokia šio įrenginio būklė ir sujungimas žemiau pateiktais atvejais, kai naudojate LG Sound Sync.
 - ĮRENGINYS IŠJUNGTAS.
 - Pakeitus funkciją su kitais.
 - Optinio laido atjungimas.
 - Belaidžio ryšio atjungimas dėl trukdžių arba atstumo.
- Laikas šiam įrenginiui išjungti yra nevienodas, priklausomai nuo televizoriaus, kai nustatote AUTO POWER funkciją į ON.

„LG Sound Sync“ garso sinchronizavimas su laidiniu ryšiu

1. LG televizorių prie elemento prijunkite optiniu laidu.

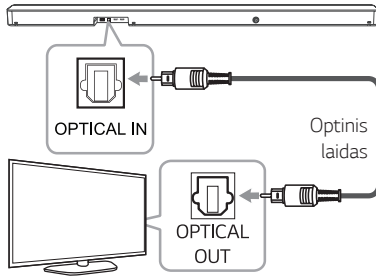

2. Norėdami girdėti garšą per įrenginį, nustatykite televizoriaus garso išvestį: (Daugiau informacijos apie „LG Sound Sync“ rasite televizoriaus instrukcijų vadove.)
3. Įjunkite įrenginį, spausdami .
4. Įvesties šaltinį pasirinkite OPT/HDMI ARC spaudinėdami mygtuką **F**.

Matysite LGOPT užrašą ekrane, jeigu šis įrenginys ir televizorius yra normaliai sujungti.

„LG Sound Sync“ garso sinchronizavimas su belaidžiu ryšiu

1. Įjunkite įrenginį, spausdami .
2. Pasirinkite LG TV funkciją paspaudus **F** pakartotinai.
3. Norėdami klausytis garso per šį įrenginį, nustatykite televizoriaus išvesties garšą:

Ekране maždaug 3 sekundėms atsiranda užrašas PAIRED ir vėliau atsiranda užrašas LG TV, jeigu šis įrenginys ir televizorius yra normaliai sujungti. (Daugiau informacijos apie „LG Sound Sync“ rasite televizoriaus instrukcijų vadove.)

Pastaba

Jeigu išjungsite įrenginį spausdami  (maitinimas), „LG Sound Sync“ (belaidis) automatiškai bus atjungtas.

HDMI kabelio naudojimas

Jeigu prijungsite šį prietaisą prie televizoriaus, kuriame yra HDMI CEC arba ARC (garso grįžtamojo ryšio kanalo) jungtys, galėsite mėgautis televizoriaus garsu per įrenginio kolonėles ir nereikės jungti optinio laido.

1. Naudodami HDMI laidą, sujunkite (TV ARC) HDMI OUT jungtį, esančią įrenginio galinėje pusėje, su ARC jungtimi, esančia ant televizoriaus.

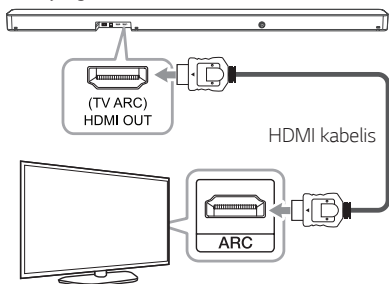

2. Įvesties šaltinį pasirinkite OPT/HDMI ARC spaudinėdami mygtuką F.

Jei šis įrenginys ir jūsų televizorius yra tinkamai sujungti, ekrane matysite užrašą ARC.

! Pastaba

- Galite mėgautis televizoriaus garsu per šio įrenginio garsiakalbius. Kai kurie televizorių modeliai reikalauja nustatyti išorinių garsiakalbių režimą per televizoriaus meniu. (Norėdami gauti daugiau informacijos, žr. jūsų televizoriaus instrukciją.)
- Priklausomai nuo jūsų LG televizoriaus modelio, galite įjungti LG televizoriuje veikiančią SIMPLINK funkciją.
- Jei ARC funkciją įjungsite veikiant kitai funkcijai, reikės nustatyti OPT/HDMI ARC įvesties šaltinį. Tą padarius, įrenginys ARC funkciją perjungs automatiškai.

ARC (garso grįžtamojo ryšio kanalo) funkcija

ARC funkcija leidžia HDMI jungtį turinčiam televizoriui siųsti garso signalus į šio įrenginio HDMI OUT.

Kad galėtumėte naudoti šią funkciją:

- Jūsų televizorius privalo turėti HDMI-CEC ir ARC funkciją, o HDMI-CEC ir ARC turi būti įjungti.
- HDMI-CEC ir ARC nustatymo metodas skiriasi priklausomai nuo televizoriaus. Daugiau informacijos apie ARC funkciją žr. televizoriaus instrukcijoje.
- Turite naudoti HDMI kabelį (A tipo didelės spartos HDMI™ kabelį su ethernetu).
- HDMI kabelį prijunkite prie HDMI OUT lizdo, esančio įrenginio galinėje pusėje ir prie televizoriuje esančio HDMI IN lizdo, palaikančio ARC funkciją.
- Galite prijungti tik vieną garso kolonėlę prie televizoriaus, suderinamo su ARC.

Kas yra SIMPLINK?



HDMI kabeliu sujungus šį prietaisą su LG televizoriumi, turinčiu funkciją SIMPLINK, kai kurias šio prietaiso funkcijas galima valdyti televizoriaus nuotolinio valdymo pulteliu.

LG televizoriaus valdomos funkcijos: Įjungimas / išjungimas, garso didinimas / mažinimas ir pan.

Žr. televizoriaus savininko vadovą, kur pateikiama išsamios informacijos apie funkciją SIMPLINK.

LG televizorius su SIMPLINK funkcija yra žymimas pavaizduotu logotipu.

! Pastaba

- Priklausomai nuo įrenginio būsenos, kai kurios SIMPLINK operacijos gali skirtis nuo jūsų pageidautinų arba visai neveikti.
- Priklausomai nuo televizoriaus ar grotuvo, kuris prijungtas prie šio įrenginio, SIMPLINK veikimas gali skirtis nuo norimo.

Papildoma informacija apie HDMI

- Jungdami su HDMI ar DVI suderinamą prietaisą, atsižvelkite į toliau pateikiamą informaciją:
 - Pabandykite išjungti HDMI / DVI prietaisą ir šį grotuvą. Tada įjunkite HDMI/DVI prietaisą, palaukite apie 30 sekundžių ir įjunkite šį leistuvą.
 - Prijungto prietaiso vaizdo išvesties signalai yra tinkamai nustatyti šiam įrenginiui.
 - Prijungtas prietaisas yra suderinamas su 720 x 576p (arba 480p), 1280 x 720p, 1920 x 1080i arba 1920 x 1080p vaizdo įvestimis.
- Su šiuo prietaisu veiks ne visi HDMI ar DVI įrenginiai, derantys su HDCP.
 - Naudojant su HDCP prietaisu nesuderinamą prietaisą, vaizdas nebus tinkamai rodomas.

! Pastaba

- Jei prijungtas HDMI prietaisas nepriima leistuvo garso signalo, galbūt iškraipomas HDMI prietaiso garsas arba jis išvis netransliuojamas.
- Jei keisite skyrą, kai laidai jau bus sujungti, gali kilti triukščių. Šiai problemai pašalinti išjunkite ir vėl įjunkite leistuvą.
- Kai HDMI jungtis su HDCP būna nesuderinta, įjungiamas juodas televizoriaus ekranas. Šiuo atveju reikia patikrinti HDMI jungtį arba atjungti HDMI kabelį.
- Ekrane pastebėję triukšmą arba linijas, patikrinkite HDMI kabelį (jo ilgis paprastai ribojamas iki 4,5 m).
- Jūs galite keisti HDMI įvado vaizdo skyrą. Šiuo atveju keiskite prijungto prietaiso vaizdo skiriamąją gebą.
- Jei kompiuterį įjungus į HDMI IN lizdą vaizdo išvesties signalas nėra normalus, kompiuterio ryškumą pakeiskite į 576p (arba 480p), 720p, 1080i arba 1080p.

HDMI laido tikrinimo sąrašas

Kai kurie HDMI laidai perduoda silpną signalą, todėl gali kilti problemų perduodant garsą ir vaizdą.

Net prijungus HDMI laidą gali būti, kad problema jame, jei nėra garso, garsas pertraukiamas, iš garso sistemos girdimas triukšmas ir (arba) nėra garso, per televizorių matomas netolygus vaizdas.

Naudokite laidą, pažymėtą aukščiausia kokybę reiškiančiu HDMI sertifikavimo ženklu. Rekomenduojame naudoti aukštos spartos HDMI kabelių su ethernetu arba naujausią versiją.

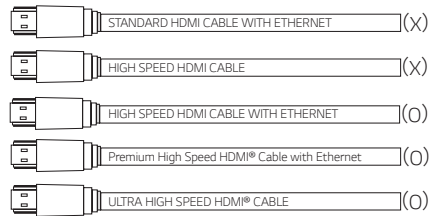

Prijungimas HDMI laidu*

Tam, kad galėtumėte mėgautis tiesiogine kanalo transliacija garso sistemą prijungus HDMI kabeliu, jūsų televizorius turi palaikyti naujausias HDMI funkcijas (HDMI CEC¹⁾ / ARC (garso grįžtamojo ryšio kanalą). Jeigu televizorius nepalaiko šių HDMI funkcijų,junkite garso sistemą per optinį laidą.

1) HDMI CEC (vartojamosios elektronikos valdymas per raiškiosios multimedijos sąsają)

Vartojamosios elektronikos valdymas (CEC) – tai HDMI funkcija, skirta leisti naudotojui valdyti ir kontroliuoti su CEC derančius ir per HDMI prijungtus įrenginius, naudojant tik vieną jų nuotolinio valdymo pultelių.

* CEC komerciniai pavadinimai: „SimpLink“ (LG), „AnyNet+“ („Samsung“), „BRAVIA Sync“ („Sony“), „EasyLink“ („Philips“) ir t. t.

Papildomos įrangos prijungimas

HDMI jungtis

Galite mėgautis išorinio prietaiso HDMI jungties atkuriamu garsu ir vaizdu.

Tik mėgautis garsu

Galite mėgautis garsu iš prijungto išorinio įrenginio.

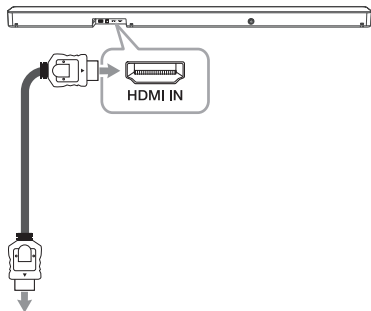

Į „Blu-ray“ diskų leistuvą, DVD leistuvą ir pan.

1. Įrenginio galinėje dalyje esantį lizdą HDMI IN prijunkite prie garso atkūrimo prietaiso, pavyzdžiui, „Blu-ray“ diskų grotuvo, DVD grotuvo ar pan., lizdo HDMI OUT.
2. Pakartotinai spausdami mygtuką **F**, pasirinkite HDMI įvesties šaltinį.

Mėgautis garsu ir vaizdu

Galite mėgautis garsu ir vaizdu iš prijungto išorinio įrenginio.

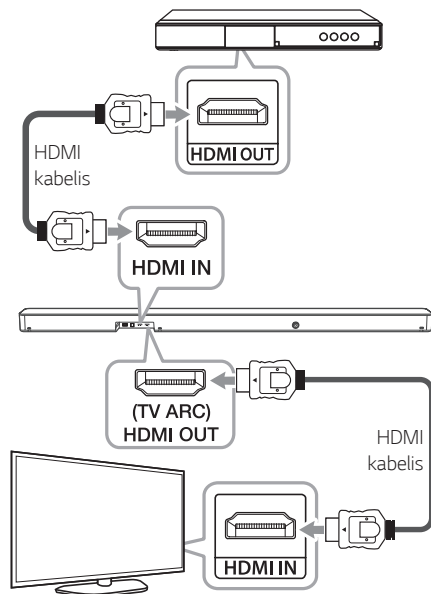

1. Prijunkite prie HDMI IN lizdo, esančio įrenginio galinėje dalyje ir prie HDMI OUT lizdo, esančio garso įrenginyje, tokiame kaip „Blu-ray“ diskų leistuvus, DVD leistuvus ir pan.
2. Sujunkite įrenginio galinėje pusėje esantį (TV ARC) HDMI OUT jungtį su televizoriaus HDMI IN jungtimi.
3. Pakartotinai spausdami mygtuką **F**, pasirinkite HDMI įvesties šaltinį.

! Pastaba

- Kai įrenginys išjungtas, garso ir vaizdo signalai negali būti perduodami.
- (TV ARC) HDMI OUT jungtis skirta televizoriaus prijungimui. Nors naudojant HDMI laidą prieinamos daugybės kanalų įvestys, įrenginys gali transliuoti PCM į televizorių tik dviem kanalais.
- Jei jūsų televizorius DTS garso šaltinio nepalaiko, norėdami klausytis DTS garso atkūrimo (šaltinio) įrenginį prijunkite prie „Sound bar“ HDMI IN ar OPTICAL IN lizdo.

OPTICAL IN jungtis

Sujungkite išorinių prietaisų optinės išvesties prievadą su OPTICAL IN jungtimi.

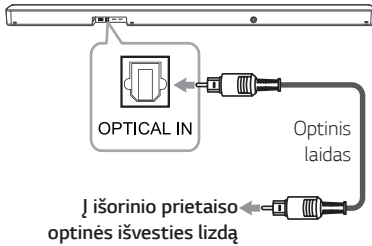

1. Sujunkite įrenginio gale esantį OPTICAL IN lizdą su išorinio įrenginio OPTICAL OUT lizdu.
2. Įvesties šaltinį pasirinkite OPT/HDMI ARC spaudinėdami mygtuką F.

Jei šis įrenginys ir jūsų televizorius tinkamai sujungti, ekrane matysite užrašą OPT.

! Pastaba

Prieš prijungdami optinį laidą įsitikinkite, kad nuėmėte apsauginį laido kištuko dangtelį, jei toks buvo.

! Atsargiai

Jei optinis kabelis neprijungtas tinkama kryptimi, galima sugadinti optinį lizdą.



Optinis lizdas



Optinis laidas



Optinis lizdas



Optinis laidas

<O>

<X>

USB jungtis

Prie įrenginio USB jungties, esančios įrenginio galinėje dalyje, prijunkite USB atmintinę.

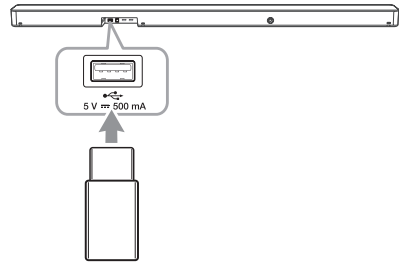

! Pastaba

Yra rekomenduojama, kad jūs pirktumėte USB jungtį atskirai nuo USB įvesties ir išvesties. (Rekomenduojamas USB jungties tipas: USB 2.0 pratestimo laidas)

Norėdami gauti daugiau informacijos apie failų iš USB laikmenų atkūrimą, žiūrėkite 30 p.

Kaip USB prietaisą atjungti nuo įrenginio

1. Pasirinkite kitą funkciją / režimą.
2. USB prietaisą atjunkite nuo įrenginio.

Suderinami USB prietaisai

- MP3 grotuvas: „Flash“ atmintinės tipo MP3 grotuvas.
- USB „Flash“ atmintinė: įrenginys palaiko USB2.0.
- Šio įrenginio USB funkcija nepalaiko tam tikrų USB įrenginių.

Reikalavimai USB įrenginiui

- Nėra palaikomi įrenginiai, kuriems reikia įdiegti papildomą programą, kad būtų galima prijungti prie kompiuterio.
- Prietaisui veikiant nemėginkite ištraukti USB prietaiso.
- Didelės atminties USB prietaisų atvejais gali prireikti ilgesnio laiko paieškai.
- Norint išvengti duomenų praradimo, sukurkite duomenų atsarginę kopiją.
- Įrenginio USB jungtis negali būti prijungta prie kompiuterio. Prietaiso negalima naudoti kaip duomenų laikmenos.
- Šis įrenginys nepalaiko „exFAT“ failų sistemos. (Palaikomos FAT16/FAT32/NTFS sistemos.)
- Kai kurie įrenginiai gali neatpažinti šių prietaisų:
 - Išorinio kietojo disko (HDD)
 - Kortelių skaitytuvų
 - Užrakintų įrenginių
 - Kietojo tipo USB įrenginių
 - USB koncentratorių
 - USB ilginimo kabelių
 - „iPhone“ / „iPod“ / „iPad“
 - „Android“ įrenginio

Atkuriamas failas

Kvantavimo dažnis

MP3 : nuo 32 iki 48 kHz

WMA : nuo 32 iki 48 kHz

OGG : nuo 32 iki 48 kHz

FLAC : 32 kHz, 44,1 kHz, 48 kHz, 88,2 kHz, 96 kHz, 176,4 kHz ir 192 kHz (16 bit / 24 bit)

WAV : 32 kHz, 44,1 kHz, 48 kHz, 88,2 kHz, 96 kHz, 176,4 kHz ir 192 kHz (16 bit / 24 bit)

Bitų sparta

MP3 : nuo 80 iki 320 kbps

WMA : nuo 56 iki 128 kbps

OGG : nuo 64 iki 500 kbps

- Didžiausias failų skaičius : iki 2 000
- Didžiausias direktorių skaičius : iki 200
- Įrenginyje atkurti DRM (skaitmeninio teisių valdymo) apsaugotų rinkmenų negalima.
- Negalima atkurti USB įrenginyje esančių vaizdo įrašų failų.
- Priklausomai nuo jūsų USB įrenginio darbo, atkūrimas gali nevykti gerai.

! Pastaba

- Aplankai ir failai, esantys USB, atpažįstami, kaip pateikta žemiau.

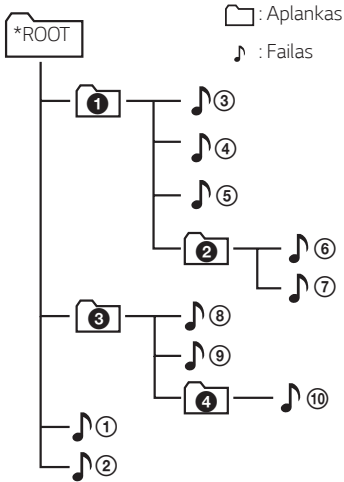

- Jeigu aplanke nėra failų, aplankas nerodomas.
- Failas bus grojamas nuo failo 1 iki failo 10 vienas po kito.
- Failai grojami pagal įrašymo tvarką, kuri gali skirtis priklausomai nuo įrašymo aplinkybių.
- Šis įrenginys gali rodyti tik failų ir aplankų pavadinimus, kuriuose yra skaičiai arba angliškos raidės.
- *ROOT: kai kompiuteris atpažįsta USB, ekrane pirmiausia pamatote ROOT.

Pagrindinės operacijos

USB valdymas

1. Sujunkite USB įrenginį su USB prievadu.
2. Pasirinkite USB funkciją paspaudus **F** pakartotinai.

Norėdami	Atlikite šį veiksmą
Atkūrimo	Paspauskite nuotolinio valdymo pultelio mygtuką ⏮ .
Pristabdyti	Atkūrimo metu paspauskite ⏮ nuotolinio valdymo pultelio mygtuką.
Pereiti į kitą / ankstesnį failą	Atkūrimo metu spauskite nuotolinio valdymo pulto mygtuką ⏮ norėdami pereiti prie kito failo. Jei praėina mažiau nei 3 sekundės, paspaudus nuotolinio valdymo pultelio mygtuką ⏮ , bus sugrįžta į ankstesnį failą. Jei praėina 3 sekundės, paspaudus nuotolinio valdymo pultelio mygtuką ⏮ , bus pereita į failo pradžią.
Tam tikros atkarpos faile ieškojimas	Pašaukite paspaudę ⏮ / ⏭ nuotolinio valdymo pultelyje ir atleiskite jį tada, kai norite klausytis.
Atkuria atsitiktine tvarka arba pakartotinai	Kelis kartus nuspauskite nuotolinio valdymo pultelio mygtuką REPEAT . Žr. pastabą, kur pateikiama išsami informacija apie rodinio keitimą.
Ieškoti aplanke	Nuotoliniame pulte paspauskite FOLDER ^ / v .
Atkūrimo tęsimas	Įrenginys įsimena grojamą dainą prieš pasikeičiant funkcijai ar išsijungiant.

! Pastaba

- Atkūrimo pratęsimas negalimas, jeigu buvo ištrauktas maitinimo kabelis arba ištrauktas USB įrenginys.
- Pakartojimas / atsitiktinis atkūrimas veikia taip:

Ekране	Aprašymas
OFF	USB įrenginyje esančios dainos atkuriamos eilės tvarka.
ONE	Pakartotinai paleidžiama ta pati daina.
FOLDER	Pakartotinai atkuriamos aplanke esančios dainos.
ALL	Pakartotinai atkuriamos visos USB įrenginyje esančios dainos.
SHUFFLE	Visos dainos grojamos po vieną kartą atsitiktine tvarka, atkūrimas nutraukiamas.

Kitos operacijos

Televizoriaus nuotolinio valdymo pultelio naudojimas

Kai kurias įrenginio funkcijas galite valdyti televizoriaus nuotolinio valdymo pulteliu, net jei televizorius yra kitos bendrovės gaminytis.

Reguliuojamos funkcijos: garso didinimas / pritildymas ir nutildymas.

Paspauskite ir laikykite nuotolinio valdymo pultelio mygtuką **SOUND EFFECT** maždaug 3 sekundes. Ekrane atsiradus užrašui ON - TV REMOTE, galite valdyti įrenginį savo televizoriaus nuotolinio valdymo pulteliu.

Jei norite patikrinti šios funkcijos statusą, paspauskite ir palaikykite **SOUND EFFECT** nuotolinio valdymo pultelyje.

Norėdami išjungti erdvinio garso funkciją, laikykite nuspaudę nuotolinio valdymo pultelio **SOUND EFFECT**, tada paspauskite jį dar kartą, kol užges ON - TV REMOTE.

! Pastaba

- Įsitikinkite, kad televizoriaus garso išvestis yra nustatyta į [External speaker].
- Ši funkcija neveikia su „LG TV magic“ nuotolinio valdymo pulteliu.
- Ši funkcija taip pat gali negerai veikti, jeigu yra ĮJUNGTOS kai kurios televizoriaus valdymo funkcijos, pvz., HDMI CEC, SIMPLINK ir „LG Sound Sync“.
- Ši funkcija gali neveikti, kai įrenginys ir TV yra prijungti HDMI kabeliu.
- Kai kurie nuotolinio valdymo pulteliai yra nepalaikomi.

Kaip atjungti belaidį prisijungimą prie tinklo arba belaidį prietaisą?

Nustatykite funkciją AUTOMATINIS MAITINIMAS ĮJUNGTAS / IŠJUNGTAS, kad įjungtumėte ir išjungtumėte įrenginį.

Automatinis maitinimo įjungimas / išjungimas

Šis įrenginys automatiškai įjungiamas, įjungus įvesties šaltinį: optinį, LG TV arba **Bluetooth**.

Kai įjungiate savo televizorių arba išorinį įrenginį prijungtą prie šio įrenginio, jis atpažįsta įvesties signalą ir parenka atitinkamą funkciją. Galite klausytis savo įrenginio garso.

Jeigu prijungsite **Bluetooth** prietaisą, įrenginys įsijungs ir prisijungs prie **Bluetooth** prietaiso.

Norėdami įjungti erdvinio garso funkciją, apie 3 sekundes laikykite nuspaudę nuotolinio valdymo pultelio mygtuką , tada paspauskite jį dar kartą, kol užges OFF - AUTO POWER.

Jei norite patikrinti šios funkcijos statusą, paspauskite ir palaikykite  nuotolinio valdymo pultelyje.

Norėdami išjungti erdvinio garso funkciją, apie 3 sekundes laikykite nuspaudę nuotolinio valdymo pultelio mygtuką , tada paspauskite jį dar kartą, kol užges ON - AUTO POWER.

Pastaba

- Kai elementas įjungiamas naudojant funkciją AUTO POWER, jis bus automatiškai išjungiamas, jei nėra signalo iš „LG Sound Sync“ (optiniu / belaidžiu būdu) prijungto televizoriaus tam tikrą laiko tarpą.
- Kai įrenginys įjungiamas naudojant funkciją AUTO POWER, jis bus automatiškai išjungiamas, jei tam tikrą laiko tarpą iš išorinio įrenginio nebus gaunamas signalas.
- Jei elementą išjungėte tiesiogiai, jis neįsijungs įgalinus funkciją AUTO POWER. Tačiau elementą galima įjungti naudojant funkciją AUTO POWER, kai po 5 sekundžių, kai nebuvo jokio signalo, gaunamas optinis signalas.
- Priklausomai nuo prijungto prietaiso, ši funkcija gali neveikti.
- Jei nutrauksite **Bluetooth** ryšį šiuo įrenginiu, kai kurie kiti **Bluetooth** įrenginiai nuolat bandys prie jo prisijungti. Taigi patariama atjungti ryšį prieš išjungiant šį įrenginį.
- Kai įrenginį įjungiate pirmą kartą, bus aktyvinta automatinio maitinimo funkcija.
- Norint naudoti šią funkciją, pagrindinis įrenginys privalo būti registruotas **Bluetooth** prietaisų poruojamų prietaisų sąrašuose.
- Funkciją AUTO POWER galite nustatyti tik kai šis įrenginys įjungtas.

Automatinis funkcijos pakeitimas

Šis įrenginys atpažįsta įvesties signalus, pavyzdžiui, optinį, HDMI ARC, **Bluetooth** ir LG TV, bet automatiškai perjungia tinkamą funkciją.

Gavus optinį signalą

Kai įjungiate išorinį įrenginį, prijungtą prie šio įrenginio optiniu kabeliu, šis įrenginys pakeis funkciją į optinę. Galite klausytis savo įrenginio garso.

Bandant prijungti BLUETOOTH įrenginį

Kai prie šio įrenginio bandote prijungti **Bluetooth** įrenginį, parenkama **Bluetooth** funkcija. Klausykites muzikos per **Bluetooth** įrenginį.

Kai įjungiate televizorių arba išorinį prietaisą

Kai įjungiate televizorių ar išorinį prietaisą, prijungtą naudojant optinę jungtį, LG Sound Sync (optinę ar belaidę jungtį) arba HDMI ARC, ši garso sistema pakeičia tinkamą funkciją ir per ją galima klausytis garso.

! Pastaba

- Šis įrenginys nepakeičia funkcijos į optinę, jei prijungto televizoriaus, „Blu-ray“ diskų grotuvo, televizoriaus priedėlio ar panašaus įrenginio SIMPLINK yra įjungta arba įjungtas prijungtas įrenginys, kuris palaiko CEC. Jei norite, kad funkcija persijungtų automatiškai, savo LG TV išjunkite SIMPLINK funkciją. SIMPLINK išjungti užtrunka apie 30 sek.
- Įjungus **Bluetooth** funkciją, **Bluetooth** jungtis veiks tik su **Bluetooth** ir LG TV funkcijomis. (36 p.)

Spartusis paleidimas

Šis įrenginys gali veikti budėjimo režimu, sunaudodamas mažai elektros energijos taip, kad įrenginio paleidimo laikas, jį įjungus, gali sutrumpėti.

Norėdami įjungti šią funkciją, spauskite įrenginio mygtuką  3 sekundes, kai įrenginys įjungtas.

Ekrane įsijungia: ON - Q. START.

Norėdami išjungti šią funkciją, vėl spauskite įrenginio mygtuką  3 sekundes, kai įrenginys įjungtas.

Ekrane įsijungia: OFF - Q. START.

! Pastaba

- Jei nustatyta sparčiojo paleidimo funkcija, o kintamoji elektros srovė (AC) vėl atsitiktinai prijungiama prie įrenginio nutrukus elektros tiekimui ir pan., sparčiojo paleidimo funkcija įsijungs vieną kartą įjungus ir išjungus įrenginį.
- Nustačius sparčiojo paleidimo funkciją, bus suvartojama daugiau elektros energijos nei išjungus spartųjį paleidimą.
- Priklausomai nuo modelių, ši funkcija gali neveikti.

„Bluetooth“ belaidės technologijos naudojimas

Apie „Bluetooth“

Bluetooth yra mažo nuotolio belaidžio ryšio technologija.

Garsas gali būti nutrauktas, kai ryšį trukdo kitos elektroninės bangos arba kitose patalpose įjungus **Bluetooth** ryšį.

Kai atskiri įrenginiai jungiami per **Bluetooth** belaidę technologiją, netaikomi jokie mokesčiai. Mobilus telefonas su **Bluetooth** belaide technologija gali būti valdomas kaskadiškai, jei sujungta naudojantis belaide **Bluetooth** technologija.

- Palaikomi įrenginiai: išmanusis telefonas, MP3 grotuvas, nešiojamasis kompiuteris ir pan.
- Versija: 4,0
- Kodekas: SBC, AAC

„Bluetooth“ profiliai

Kad galėtumėte naudotis **Bluetooth** belaide technologija, įrenginiai turi gebėti interpretuoti tam tikrus profilius. Šis įrenginys yra suderinamas su žemiau nurodytu profiliu.

A2DP (pažangus garso perdavimo profilis)

Muzikos iš „Bluetooth“ prietaiso klausymas

Prieš pradėdami susiejimą įsitinkinkite, kad jūsų išmaniajame įrenginyje įjungta **Bluetooth** funkcija. Žr. **Bluetooth** prietaiso naudotojo vadovą. Atlikus sujungimą, jo kartoti nereikia.

1. Pasirinkite **Bluetooth** funkciją paspaudus **F** pakartotinai. Ekране pasirodys užrašai BT ir vėliau **READY**.
2. Įjunkite **Bluetooth** prietaisą ir atlikite sujungimą. Norint surasti šį garsiakalbį naudojant **Bluetooth** įrenginį, **Bluetooth** įrenginio ekrane gali atsirasti aptiktų įrenginių sąrašas, priklausomai nuo **Bluetooth** įrenginio tipo. Jūsų kolonėlės turi pasirodyti pavadinimu **LG SN6Y(XX)**.
3. Pasirinkite **LG SN6Y(XX)**.

! Pastaba

- „XX“ yra paskutiniai du adreso skaitmenys. Pavyzdžiui, jeigu įrenginio **MAC** adresas yra **9C:02:98:4A:F7:08**, savo **Bluetooth** ryšiu prijungtame įrenginyje matysite **LG SN6Y(08)**.
- Priklausomai nuo **Bluetooth** prietaiso tipo, kai kurie prietaisai suporuojami kitaip. Jei norite sužinoti daugiau apie **Bluetooth** poravimąsi, kreipkitės į **Bluetooth** prietaiso vadovą.

4. Šį įrenginį sėkmingai prijungus prie **Bluetooth** įrenginio, ekrane pasirodo užrašas **PAIRED** → jūsų įrenginio pavadinimas → **BT**.

! Pastaba

- Jei įrenginio pavadinimo nėra, ekrane rodomas brūkšnelis „-“.
- Norėdami sužinoti prijungto įrenginio pavadinimą, nuotolinio valdymo pultelyje paspauskite ⓘ. Ekrane pasirodys prijungto **Bluetooth** įrenginio pavadinimas.

5. Muzikos klausymas.

Norėdami atkurti muziką, esančią **Bluetooth** įrenginyje, žr. **Bluetooth** prietaiso naudotojo vadovą.

! Pastaba

- Naudodami **Bluetooth** technologiją turite sujungtus elementą ir **Bluetooth** prietaisą laikyti kaip įmanoma arčiau vienas kito. Tačiau tai gali neveikti tinkamai toliau nurodytais atvejais:
 - yra kliūtis tarp elemento ir **Bluetooth** prietaiso;
 - kitas prietaisas naudoja tokį patį dažnį, koks naudojamas **Bluetooth** technologijoje, pvz., medicininė įranga, mikrobangų krosnelė ar belaidis LAN prietaisas.

! Pastaba

- Ji **Bluetooth** ryšys gerai neveikia, bandykite suporuoti dar kartą.
- Garsas gali būti nutrauktas, jeigu ryšį trukdo kitos elektroninės bangos.
- Poravimas apribotas iki vieno **Bluetooth** prietaiso vienam įrenginiui, o kelių prietaisų poravimas nepalaikomas.
- Priklausomai nuo prietaiso tipo, jums gali nepavykti naudoti **Bluetooth** funkciją.
- Galite mėgautis **Bluetooth** funkcija naudodamiesi telefonu, MP3 grotuvu, nešiojamuoju kompiuteriu ir t. t.
- Kuo didesnis atstumas tarp elemento ir **Bluetooth** prietaiso, tuo žemesnė garso kokybė.
- **Bluetooth** ryšys bus atjungtas, kai elementas išjungiamas arba **Bluetooth** prietaisas atsiduria toli nuo elemento.
- Kai išjungiamas **Bluetooth** ryšys, prijunkite **Bluetooth** prietaisą prie elemento dar kartą.
- Kai įrenginys nėra prijungtas, **READY** pasirodo ekrane.
- Kai prie šio įrenginio prijungiate **Bluetooth** prietaisą („iOS“ operacinę sistemą naudojantį prietaisą, t. t.) arba kai naudojate prietaisą, galite sinchronizuoti įrenginio ir prietaiso garso lygius.
- Jei prijungus **Bluetooth** įrenginį, pereisite prie kitos funkcijos, **Bluetooth** bus atjungtas. Kai jūs grįšite į **Bluetooth** funkciją, **Bluetooth** įsijungia automatiškai.

Valdo prijungtą „Bluetooth“ prietaisą

Savo įrenginiu galite valdyti prijungtą **Bluetooth** prietaisą: paleisti, stabdyti, praleisti, reguliuoti garsą.

! Pastaba

- Tik „Android“ OS ir iOS gali naudoti šią funkciją.
- Ši funkcija gali būti nepalaikoma arba veikti kitaip, priklausomai nuo **Bluetooth** prietaiso arba kai kuri TV veikia skirtingai.

„Bluetooth“ jungties blokavimas (BT LOCK)

Kad **Bluetooth** netyčia neprisijungtų, galite apriboti, kad **Bluetooth** jungtųsi tik per BT (**Bluetooth**) ir LG TV funkcija.

Norėdami įjungti šią funkciją, veikiant BT (**Bluetooth**) funkcijai paspauskite ir apie 3 sekundes palaikykite ant nuotolinio valdymo pultelio esantį **DI** mygtuką, o tada jį dar kartą paspauskite, jungdami OFF - BT LOCK. Dabar galite apriboti **Bluetooth** jungtį.

Norėdami šią funkciją išjungti, veikiant BT (**Bluetooth**) funkcijai paspauskite ir apie 3 sekundes palaikykite ant nuotolinio valdymo pultelio esantį **DI** mygtuką, o tada dar kartą paspauskite, jungdami ON - BT LOCK.

! Pastaba

Net jei nustatote BT LOCK funkciją On (įjungta), ši garso sistema įsijungia su „Auto“ Power funkcija. Kad to išvengtumėte, išjunkite „Auto“ Power funkciją. (32 p.)

BLUETOOTH programėlės naudojimas

! Pastaba

- Šį įrenginį galima valdyti tik „Android“ prietaisu su programėle „LG Sound Bar“.
- Pagal jūsų interneto aplinką ar mobiliojo ryšio planą gali būti taikomi papildomi duomenų mokesčiai.

Apie programėlę „LG Sound Bar“

Programėlė „LG Sound Bar“ šiam įrenginiui suteikia daug naujų funkcijų.

Kad galėtumėte naudotis papildomomis funkcijomis, rekomenduojame atsisiųsti ir įdiegti nemokamą programėlę „LG Sound Bar“.

Programėlės „LG Sound Bar“ diegimas BLUETOOTH prietaise

Yra du būdai įdiegti „LG Sound Bar“ programą jūsų **Bluetooth** įrenginyje.

Įdiegiant „LG Sound Bar“ programą naudojant QR kodą

1. Įdiekite programėlę „LG Sound Bar“, naudodamiesi QR kodu. QR kodui nuskaityti panaudokite nuskaitymo programinę įrangą.



2. Kad pradėtumėte diegti, palieskite piktogramą.

! Pastaba

- Įsitinkite, ar jūsų **Bluetooth** prietaise yra interneto ryšys.
- Įsitinkite, ar jūsų **Bluetooth** prietaise įdiegta skanavimo programinės įrangos programėlė. Jeigu tokios nėra, ją galite atsisiųsti iš „Google Play Store“.
- Kai kuriuose geografinėse srityse gali neveikti QR kodas.

Programėlės „LG Sound Bar“ diegimas per parduotuvę „Google Play Store“

1. Palieskite piktogramą „Google Play Store“.
2. Paieškos juostoje įveskite „LG Sound Bar“ ir pradėkite paiešką.
3. Kad pradėtumėte atsisiųsti **Bluetooth** programėlę, paieškos rezultatų sąrašė raskite ir palieskite „LG Sound Bar“.

! Pastaba

- Užtikrinkite, kad jūsų **Bluetooth** prietaisas būtų prijungtas prie interneto.
- Įsitinkite, kad jūsų **Bluetooth** prietaise yra prieiga prie „Google Play Store“.

BLUETOOTH suaktyvinimas su programėle „LG Sound Bar“

Programėlė „LG Sound Bar“ padeda prijungti **Bluetooth** prietaisą prie šio įrenginio.

1. Pradžios ekrane palieskite programėlės „LG Sound Bar“ piktogramą ir atverkite šią programėlę. Tada eikite į pagrindinį meniu.
2. Norėdami gauti daugiau informacijos, kaip dirbti su įrenginiu, palieskite [Setting] ir palieskite meniu [Help].

! Pastaba

- „LG Sound Bar“ programa palaiko šią programinės įrangos versiją:
 - „Android“ O/S : 5.0 versija (ar naujesnė)
- Jei programėlę „LG Sound Bar“ naudojate valdymui, jos ir pateikiamo nuotolinio valdymo pultelio veikimas gali šiek tiek skirtis. Jei reikia, naudokite pateikiamą nuotolinio valdymo pultelį.
- Atsižvelgiant į jūsų **Bluetooth** prietaisą, programėlė „LG Sound Bar“ gali neveikti.
- „LG Sound Bar“ programai prisijungus, galite atkurti muziką iš savo įrenginio. Tokiu atveju pakartokite prijungimo procedūrą.
- Jei naudojate kitas programas arba naudodami „LG Sound Bar“ programą keičiate **Bluetooth** įrenginio nustatymus, „LG Sound Bar“ programa gali veikti neįprastai.
- Jei „LG Sound Bar“ programa veikia neįprastai, patikrinkite savo **Bluetooth** įrenginį ir „LG Sound Bar“ programos ryšį ir bandykite prijungti vėl.
- Priklausomai nuo jūsų išmaniojo telefono operacinės sistemos, „LG Sound Bar“ veikimas gali šiek tiek skirtis.
- Nors **Bluetooth** ryšys bus atjungtas, kai perjungiate funkciją, galite naudoti programėlę „LG Sound Bar“.
- Papildomos programos „LG Sound Bar“ funkcijos gali neveikti, priklausomai nuo atstumo tarp įrenginio ir **Bluetooth** prietaiso ir belaidžio ryšio sąlygų.

Trikčių šalinimas

Bendroji dalis

Požymiai	Priežastis ir sprendimas
Įrenginys tinkamai neveikia.	<ul style="list-style-type: none"> Išjunkite šį įrenginį ir prijungtą išorinį įrenginį (televizorių, žemų dažnių kolonėles, DVD grotuvą, stiprintuvą ir t. t.), tuomet įjunkite juos iš naujo. Atjunkite šio įrenginio ir prijungto išorinio įrenginio (televizoriaus, žemų dažnių kolonėlės, DVD grotuvo, stiprintuvo, t. t.) maitinimo kabelius ir vėl prijunkite. ANKSTESNIS nustatymas gali būti neišsaugotas, jei atjungtas prietaiso maitinimas.
Nėra maitinimo	<ul style="list-style-type: none"> Maitinimo kabelis yra ištrauktas. Įkiškite maitinimo kabelį. Patikrinkite, ar nedingo elektra. Patikrinkite būklę įjungdami kitus elektroninius prietaisus.
Nėra garso	<ul style="list-style-type: none"> Pasirinktas neteisingas įvesties šaltinis. Patikrinkite įvesties šaltinį ir pasirinkite teisingą. Įjungta nutildymo funkcija. Norėdami išjungti nutildymo funkciją, nuspauskite  (tylusis režimas) arba pakeiskite garso lygį. Kai prijungiate išorinį įrenginį (STB, Bluetooth įrenginį, t. t.), sureguliuokite įrenginio garsumą.
Negroja žemų dažnių kolonėlė.	<ul style="list-style-type: none"> Neprijungtas žemų dažnių kolonėlės maitinimo kabelis. Tvirtai įjunkite maitinimo laidą į maitinimo lizdą. Nutrūko įrenginio ir žemų dažnių kolonėlės ryšys. Sujunkite įrenginį ir žemų dažnių kolonėlę. (17 p.)
Nuotolinio valdymo pultelis neveikia tinkamai.	<ul style="list-style-type: none"> Nuotolinio valdymo pultelis yra per toli nuo įrenginio. Nuotolinio valdymo pultelį naudokite iki 7 m atstumu. Tarp nuotolinio valdymo pultelio ir prietaiso yra kliūtis. Pašalinkite kliūtį. Baterijos nuotolinio valdymo pultelyje yra išsikrovusios. Pakeiskite baterijas naujomis.
AUTO POWER funkcija neveikia.	<ul style="list-style-type: none"> Patikrinkite ar išorinis įrenginys, toks kaip televizorius, DVD / „Blu-Ray“ leistas arba Bluetooth įrenginys, tinkamai prijungtas. Jūsų LG TV patikrinkite SIMPLINK būseną ir išjunkite SIMPLINK. Priklausomai nuo prijungto prietaiso, ši funkcija gali neveikti.
„LG Sound Sync“ neveikia.	<ul style="list-style-type: none"> Patikrinkite ar jūsų televizorius palaiko „LG Sound Sync“. Patikrinkite „LG Sound Sync“ (optiniu arba belaidžiu būdu) sujungimą. Patikrinkite savo televizoriaus ir šio įrenginio garso nuostatas.
Įrenginys neprijungtas prie Bluetooth prietaiso.	<ul style="list-style-type: none"> Išjunkite Bluetooth blokavimo funkciją. (36 p.)

Požymiai	Priežastis ir sprendimas
Kai manote, kad elementas išvesties garsas per tylus.	<p>Patikrinkite žemiau nurodytus parametrus ir atitinkamai sureguliuokite prietaisą.</p> <ul style="list-style-type: none"> Kai garso kolonėlė prijungta prie televizoriaus, televizoriaus sąrankos meniu pakeiskite AUDIO DIGITAL OUT nustatymą iš [PCM] į [AUTO] arba [BITSTREAM]. Kai garso kolonėlė prijungta prie leistuvo, leistuvo sąrankos meniu pakeiskite AUDIO DIGITAL OUT nustatymą iš [PCM] į [PRIMARY PASS-THROUGH] arba [BITSTREAM]. Pakeiskite garso DRC nustatymą iš prijungto įrenginio nustatymų meniu į [OFF] padėtį. Patikrinkite, ar neįjungtas nakties režimas. Nakties režimą išjunkite [OFF].
USB neatpažintas.	<ul style="list-style-type: none"> Suformatuokite USB įrenginį ir prijunkite jį vėl. USB įrenginio formatavimo metu pasirinkite pasiekiamą failų sistemą. (28 psl.)

PASTABOS, kaip naudoti belaidį tinklą

Požymiai	Priežastis ir sprendimas
Šis prietaisas gali palaikyti belaidę sąsają.	<ul style="list-style-type: none"> Belaidis ryšys gali neveikti tinkamai, jei jis yra silpnas. Prietaisą montuokite netoli belaidės ypač žemų dažnių kolonėlės. Veiks geriausiai, jei nemontuosite ant metalinių baldų.
Bluetooth prietaisas gali neveikti tinkamai ar skleisti triukšmą šiais atvejais.	<ul style="list-style-type: none"> Kai prisiliečiate prie Bluetooth prietaiso siųstuvo ar „Sound Bar“ kolonėlės. Kai yra kliūtis, siena ar prietaisas yra toli. Kai kitas prietaisas (belaidis LAN, medicininė įranga ar mikrobangų krosnelė) naudoja tą patį dažnį. Tarp šių prietaisų atstumas turi būti kuo didesnis. Prijungdami prietaisą prie Bluetooth prietaiso laikykite juos kuo arčiau vienas kito. Kai prietaisas yra toli nuo Bluetooth prietaiso, jie atsijungia ir gali pradėti veikti netinkamai.

PASTABOS demonstracinio režimo įjungimui

Požymiai	Priežastis ir sprendimas
F mygtuku nepavyksta pakeisti įvesties šaltinio, pvz., BT (Bluetooth), HDMI ir pan., o priekiniame ekrane rodomos tik [DEMO] indikacijos.	Išjunkite maitinimo laidą ir vėl įjunkite. Jei tai nepadeda, nustačius garsą iki 2, paspauskite ir laikykite pagrindinio įrenginio F mygtuką (maždaug 5 sekundes), kol ekrane pasirodys tuo metu pasirinkta funkcija.
Nuotolinio valdymo pultas neveikia (nereaguoja).	

Prekių ženklai ir licencijos

Visi kiti prekių ženklai yra atitinkamų savininkų prekių ženklai.



Pagamintas pagal „Dolby Laboratories“ licenciją. „Dolby“, „Dolby Audio“ ir dvigubo D simboliai yra „Dolby Laboratories“ prekių ženklai.



Norėdami peržiūrėti DTS patentus, apsilankykite interneto svetainėje adresu <http://patents.dts.com>. Pagaminta pagal „DTS Licensing Limited“ suteiktą licenciją. DTS, simbolis, DTS ir simbolis kartu bei „Digital Surround“ yra registruotieji prekių ženklai ir (arba) bendrovės „DTS, Inc.“ prekių ženklai JAV ir (arba) kitose šalyse.

© „DTS, Inc.“ Visos teisės saugomos.



Norėdami peržiūrėti DTS patentus, apsilankykite interneto svetainėje adresu <http://patents.dts.com>. Pagaminta pagal „DTS Licensing Limited“ suteiktą licenciją. DTS, simbolis, DTS ir simbolis kartu, Virtualus:X, ir DTS Virtualus:X logotipas yra registruotieji prekių ženklai arba bendrovės „DTS, Inc.“ prekių ženklai JAV ir (arba) kitose šalyse.

© „DTS, Inc.“ Visos teisės saugomos.



Bluetooth® žodinis prekės ženklas ir logotipai yra registruoti prekių ženklai, priklausantys „Bluetooth SIG, Inc.“, o „LG Electronics“ naudoja šiuos ženklus pagal licenciją.

Kiti prekių ženklai ir prekių pavadinimai priklauso atitinkamiems jų savininkams.



HIGH-DEFINITION MULTIMEDIA INTERFACE

Terminai HDMI, HDMI High-Definition Multimedia Interface ir HDMI Logotipas yra prekės ženklai arba HDMI Licensing Administrator Inc. registruoti prekės ženklai.

Specifikacijos

Bendroji dalis	
Energijos sąnaudos	Žr. pagrindinę įrenginio etiketę.
	Budėjimo režimas: 1,0 W (jei aktyvuoti visi tinklo prievadai.)
Kintamosios srovės adapteris	<ul style="list-style-type: none"> Modelis : DA-50F25 Gamintojas: „Asian Power Devices Inc.“ Įvestis : 100 - 240 V ~ 50 - 60 Hz Išvestis : 25 V \equiv 2 A
	<ul style="list-style-type: none"> Modelis : MS-Z2000R250-050D0-P Gamintojas: MOSO POWER SUPPLY TECHNOLOGY CO., LTD. Įvestis : 100 - 240 V ~ 50/60 Hz Išvestis : 25 V \equiv 2 A
Matmenys (ilgis x aukštis x plotis)	apytikslis 1060,0 mm X 57,0 mm X 85,0 mm su kojele
Darbinė temperatūra	Nuo 5 °C iki 35 °C
Oro drėgnumas darbo vietoje	Nuo 5 % iki 90 %
Magistralės maitinimas (USB)	5 V \equiv 500 mA
Galimas skaitmeninės įvesties garso diskretizavimo dažnis	32 kHz, 44,1 kHz, 48 kHz, 88,2 kHz, 96 kHz
Galimas skaitmeninės įvesties garso formatas	„Dolby Audio“, „DTS Digital Surround“, PCM
Įėjimas / išėjimas	
OPTICAL IN	3 V (p-p), optinis lizdas x 1
HDMI IN	19 kontaktų (A tipas, HDMI™ jungtis) x 1
HDMI OUT	19 kontaktų (A tipas, HDMI™ jungtis) x 1
Stiprintuvas (RMS išvestis)	
Iš viso	420 W RMS
Priekis	80 W RMS x 2 (4 Ω esant 1 kHz, THD 10 %)
Vidury	40 W RMS (4 Ω esant 1 kHz, THD 10 %)
Žemų dažnių garsiakalbis	220 W RMS (3 Ω esant 80 Hz, THD 10 %)

Belaidė žemų dažnių kolonėlė	
Maitinimo poreikis	Žr. pagrindinę žemų dažnių kolonėlės etiketę.
Energijos sąnaudos	Žr. pagrindinę žemų dažnių kolonėlės etiketę.
Tipas	1 takelio 1 garsiakalbis
Tariamoji varža	3 Ω
Nominali įvesties galia	220 W RMS
Maks. įvesties galia	440 W RMS
Matmenys (ilgis x aukštis x plotis)	apytikslis 180,0 mm x 394,0 mm x 290,0 mm

SPK8-S (SPK8-S, S78S1-S), parduodama atskirai

Belaidis imtuvas	
Maitinimo poreikis	Žr. belaidžio imtuvo pagrindinę etiketę.
Energijos sąnaudos	Žr. belaidžio imtuvo pagrindinę etiketę.
Galas	70 W RMS x 2 (3 Ω esant 1 kHz, THD 10 %)
Matmenys (ilgis x aukštis x plotis)	apytikslis 60,0 mm x 220,0 mm x 175,0 mm

Galiniai garsiakalbiai (kiekvienas)	
Tipas	1 takelio 1 garsiakalbis
Tariamoji varža	3 Ω
Nominali įvesties galia	70 W RMS
Maks. įvesties galia	140 W RMS
Matmenys (ilgis x aukštis x plotis)	apytikslis 100,0 mm x 140,0 mm x 100,0 mm

- Dizainas ir techniniai duomenys gali keistis be išankstinio perspėjimo.

Garsiakalbio priežiūra

Gabenant garsiakalbį

Išsaugokite originalią transportavimo dėžę ir pakuotės medžiagas. Jei reikėtų vėl pervežti įrenginį, maksimaliai apsaugai užtikrinti įpakuokite jį taip, kaip jis buvo originaliai įpakuotas gamykloje.

Išorinių paviršių švaros palaikymas

- Šalia garsiakalbio nenaudokite lakių skysčių (pvz., priemonių vabzdžiams naikinti).
- Jei šluostydami paviršių naudosite didelę jėgą, galite jį pažeisti.
- Nepalikite guminių ar plastikinių daiktų ant garsiakalbio ilgą laiką.

Garsiakalbio valymas

Grotuvą valykite minkšta ir sausa šluoste. Jei paviršiai itin nešvarūs, naudokite minkštą šluostę, truputį sudrekinatą švelniu valymo tirpalu. Nenaudokite stiprių tirpiklių, pvz., alkoholio, benzino ar skiediklio, nes jie gali sugadinti garsiakalbio paviršių.

