

**43/49LK60\***

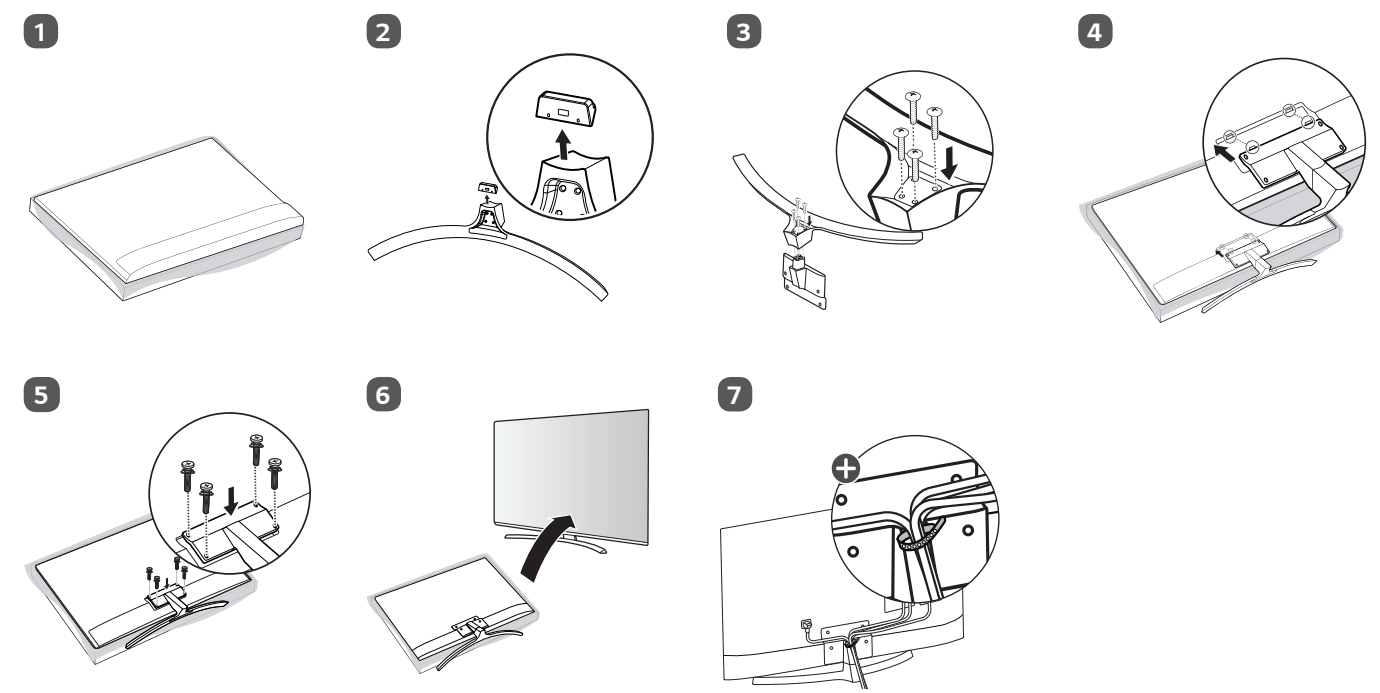

**43/49LK61\*, 43/49LK62\***

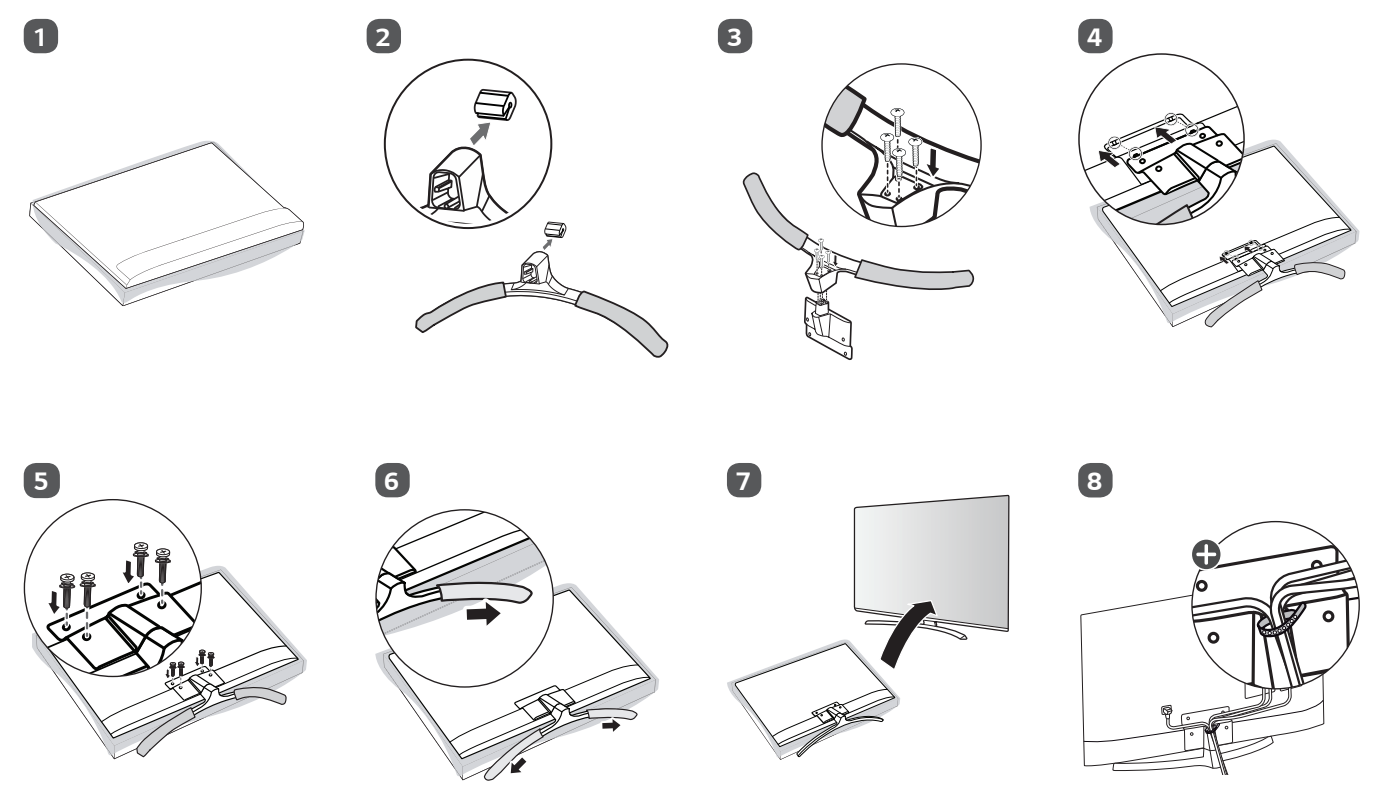

⊕ : Depending on model / Abhängig vom Modell / Selon le modèle / In base al modello / En función del modelo / Dependendo do modelo / Afhankelijk van het model / Ανάλογα με το μοντέλο / Odvisno od modela / Típusfüggő / Zależnie od modelu / Závísí na modelu / V závislosti od modelu / În funcție de model / В ЗАВИСИМОСТ ОТ МОДЕЛА / Sõltub mudelist / Priklauso nuo modelio / Atkarībā no modeļa / U zavisnosti od modela / Ovisno o modelu / Në varësi të modelit / Ovisno o modelu / Во зависност од моделот / Beroende på modell / Avhengig av modell / Afhængigt af modellen / Mallin mukaan / حسب الطراز /



<b>English</b>	<ul style="list-style-type: none"> <li>• Read <b>Safety and Reference</b>.</li> <li>• For the power supply and power consumption, refer to the label attached to the product.</li> </ul>	<b>Magyar</b>	<ul style="list-style-type: none"> <li>• Lásd: <b>Biztonsági óvintézkedések</b>.</li> <li>• A tápellátásra és az áramfogyasztásra vonatkozó adatok a készülékre ragasztott címkén találhatóak.</li> </ul>
<b>Deutsch</b>	<ul style="list-style-type: none"> <li>• Bitte lesen Sie <b>Sicherheitshinweise und Referenzen!</b></li> <li>• Informationen zur Stromversorgung und zum Stromverbrauch sind dem Etikett auf dem Gerät zu entnehmen.</li> </ul>	<b>Polski</b>	<ul style="list-style-type: none"> <li>• Przeczytaj <b>Zasady bezpieczeństwa i informacje dodatkowe</b>.</li> <li>• Dokładne informacje o zasilaniu i zużyciu energii są umieszczone na etykiecie znajdującej się na produkcie.</li> </ul>
<b>Français</b>	<ul style="list-style-type: none"> <li>• Lire le document <b>Sécurité et référence</b>.</li> <li>• Reportez-vous à l'étiquette apposée sur le téléviseur pour connaître l'alimentation et la consommation électrique.</li> </ul>	<b>Česky</b>	<ul style="list-style-type: none"> <li>• Přečtěte si část <b>Bezpečnost a reference</b>.</li> <li>• Informace o napájení a příkonu naleznete na štítku připevněném k výrobku.</li> </ul>
<b>Italiano</b>	<ul style="list-style-type: none"> <li>• Consultare la sezione <b>Sicurezza e informazioni di riferimento</b>.</li> <li>• Per l'alimentazione e il consumo di energia, consultare l'etichetta applicata sul prodotto.</li> </ul>	<b>Slovenčina</b>	<ul style="list-style-type: none"> <li>• Prečítajte si časť <b>Bezpečnosť a odkazy</b>.</li> <li>• Informácie o zdroji napájania a spotrebe elektrickej energie nájdete na štítku pripojenom k zariadeniu.</li> </ul>
<b>Español</b>	<ul style="list-style-type: none"> <li>• Leer <b>Seguridad y Referencias</b>.</li> <li>• Para obtener información acerca de la fuente de alimentación y el consumo de energía, consulte la etiqueta del producto.</li> </ul>	<b>Română</b>	<ul style="list-style-type: none"> <li>• Citiți <b>Siguranță și referințe</b>.</li> <li>• Pentru sursa de alimentare și consumul de energie, consultați eticheta atașată pe produs.</li> </ul>
<b>Português</b>	<ul style="list-style-type: none"> <li>• Consulte o manual de <b>Segurança e Referência</b>.</li> <li>• No que respeita à fonte de alimentação e ao consumo de energia, consulte a etiqueta mostrada no produto.</li> </ul>	<b>Български</b>	<ul style="list-style-type: none"> <li>• Прочетете <b>Безопасност и справки</b>.</li> <li>• Направете справка с етикета на продукта за електрозахранването и консумацията на енергия.</li> </ul>
<b>Nederlands</b>	<ul style="list-style-type: none"> <li>• Lees <b>Veiligheid en referentie</b> goed door.</li> <li>• Informatie over de stroomvoorziening en het stroomverbruik vindt u op het label op het product.</li> </ul>	<b>Eesti</b>	<ul style="list-style-type: none"> <li>• Lugege jaotist <b>Ohutus ja viited</b>.</li> <li>• Toiteallika ja energiatarbe kohta saate teavet tootele kinnitatud märgiselt.</li> </ul>
<b>Ελληνικά</b>	<ul style="list-style-type: none"> <li>• Ανάγνωση <b>Ασφάλεια και Αναφορά</b>.</li> <li>• Για πληροφορίες σχετικά με την τροφοδοσία και την κατανάλωση ενέργειας, δείτε την ετικέτα του προϊόντος.</li> </ul>	<b>Lietuvių k.</b>	<ul style="list-style-type: none"> <li>• Perskaitykite <b>Saugumas ir nuorodos</b>.</li> <li>• Informacijos apie maitinimą ir energijos sąnaudas rasite etikečių ant gaminio.</li> </ul>
<b>Slovenščina</b>	<ul style="list-style-type: none"> <li>• Preberite <b>Varnostne informacije in napotki</b>.</li> <li>• Podatke o napajanju in porabi energije si oglejte na nalepki izdelka.</li> </ul>	<b>Latviešu</b>	<ul style="list-style-type: none"> <li>• Izlasiet <b>Drošībai un uzzīpai</b>.</li> <li>• Informāciju par elektroenerģijas padevi un patēriņu skatiet izstrādājumam pievienotajā etiķetē.</li> </ul>
<b>Hrvatski</b>	<ul style="list-style-type: none"> <li>• Pročitajte <b>Sigurnost i reference</b>.</li> <li>• Informacije o napajanju i potrošnji energije potražite na oznaci koja se nalazi na proizvodu.</li> </ul>	<b>Srpski</b>	<ul style="list-style-type: none"> <li>• Pročitajte <b>Bezbednost i informacije</b>.</li> <li>• Da biste saznali informacije u vezi sa napajanjem i potrošnjom energije, pogledajte oznaku na proizvodu.</li> </ul>
<b>Shqip</b>	<ul style="list-style-type: none"> <li>• Lexo <b>Siguria dhe referencat</b>.</li> <li>• Për ushqimin me energji dhe konsumin e energjisë, shih etiketën e ngjitur në produkt.</li> </ul>	<b>Norsk</b>	<ul style="list-style-type: none"> <li>• Les <b>Sikkerhet og referanse</b>.</li> <li>• Hvis du vil ha informasjon om strømforsyning og strømforbruk, kan du se på etiketten som er festet på produktet.</li> </ul>
<b>Bosanski</b>	<ul style="list-style-type: none"> <li>• Pročitajte <b>Sigurnost i upućivanje</b>.</li> <li>• Informacije o napajanju električnom energijom i potrošnji električne energije možete pronaći na naljepnici koja se nalazi na proizvodu.</li> </ul>	<b>Dansk</b>	<ul style="list-style-type: none"> <li>• Læs <b>Sikkerhed og Reference</b>.</li> <li>• Du kan få oplysninger om strømforsyning og strømforbrug på mærket, der sidder på produktet.</li> </ul>
<b>Македонски</b>	<ul style="list-style-type: none"> <li>• Прочитайте во <b>Безбедносни информации и референтни материјали</b>.</li> <li>• За напојувањето и потрошувачката на енергија, погледнете ја етикетата која е прикачена на производот.</li> </ul>	<b>Suomi</b>	<ul style="list-style-type: none"> <li>• Lue <b>Turvatoimet ja viittaukset</b>.</li> <li>• Tietoja virtalähteestä ja virrankulutuksesta on laitteeseen kiinnitettyssä tarrassa.</li> </ul>
<b>Svenska</b>	<ul style="list-style-type: none"> <li>• Läs <b>Säkerhet och referens</b>.</li> <li>• För strömförsörjning och strömförbrukning, se etiketten på produkten.</li> </ul>		<ul style="list-style-type: none"> <li>• قراءة الأمان والرجوع.</li> <li>• لمعرفة المزيد حول مصدر الإمداد بالطاقة المطلوب ومعايير استهلاك الطاقة، راجع الملصق الموجود على المنتج.</li> </ul>

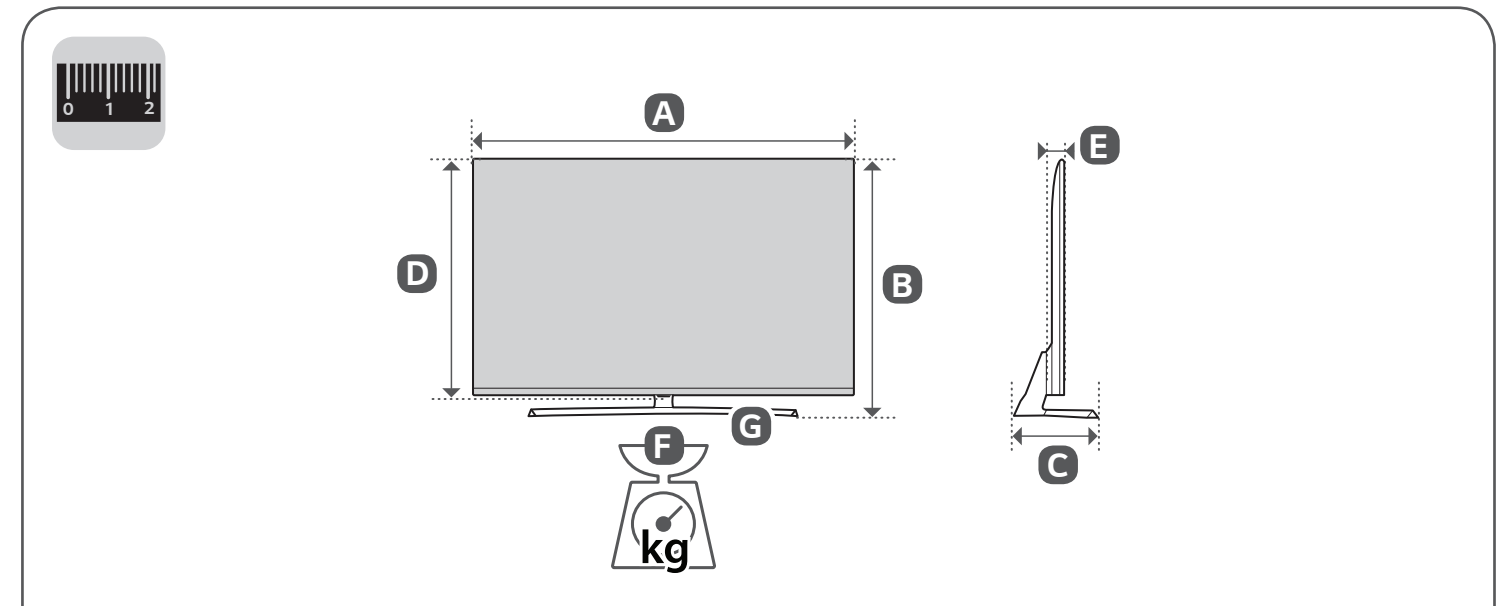
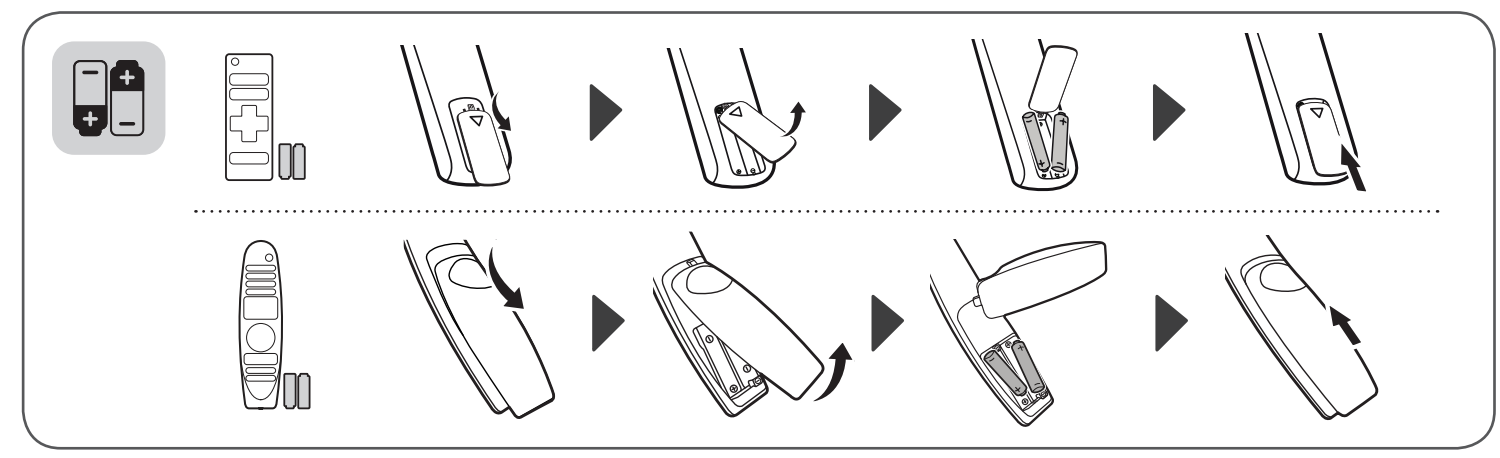
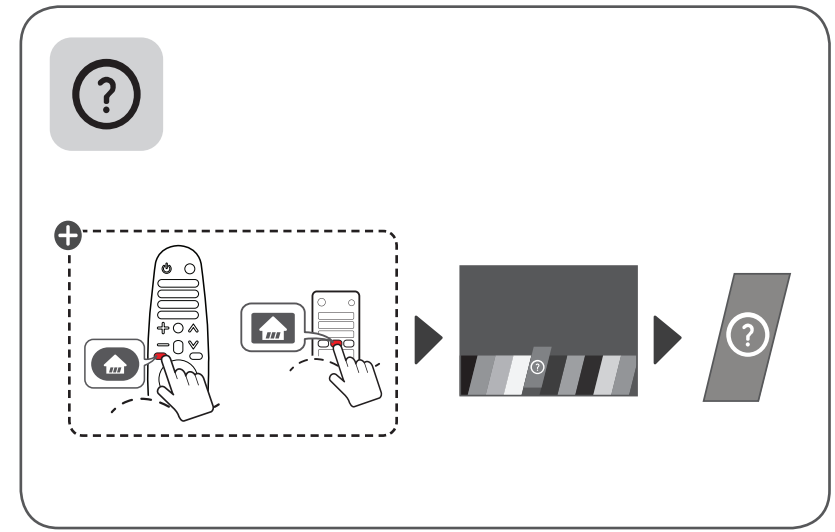
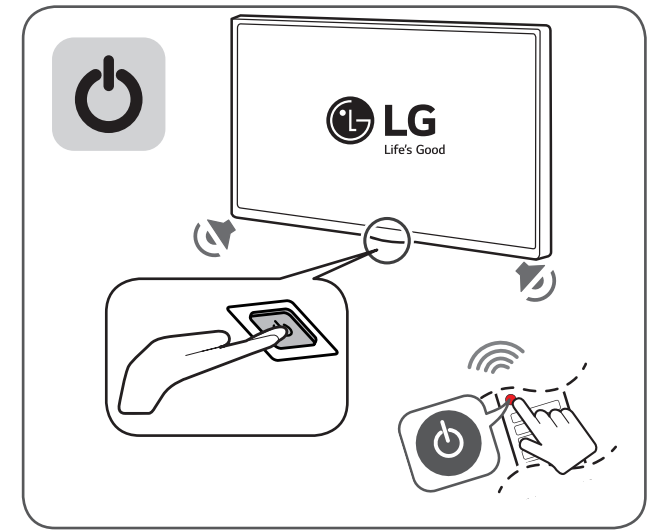
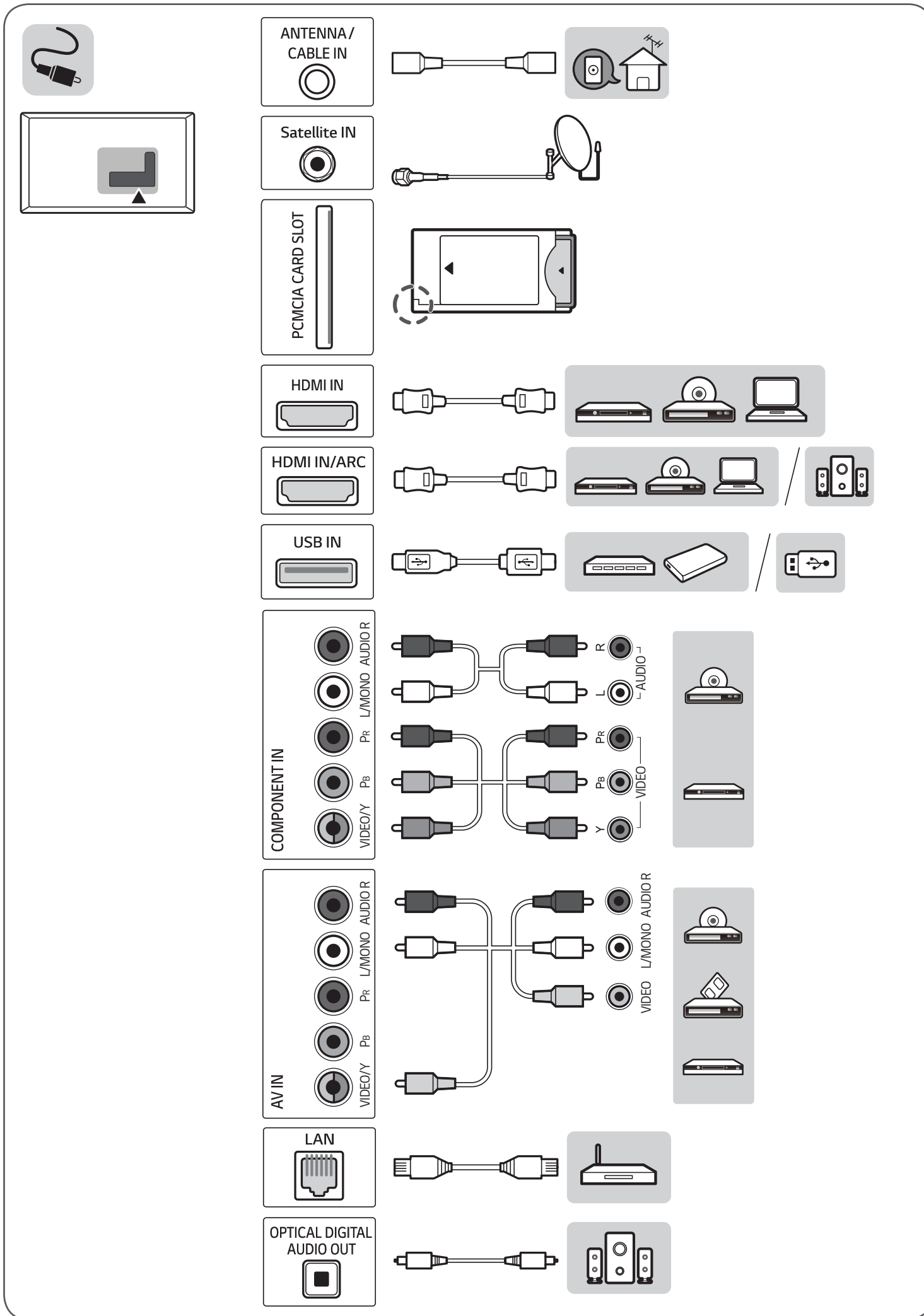

	A	B	C	D	E	F	F-G
	(mm)					(kg)	
43LK6100PLB 43LK6200PLD	975	627	225	571	85.2	9.2	8.1
49LK6100PLB 49LK6200PLD	1108	699	259	646	85.3	11.5	10.2
43LK6000PLF	977	631	235	575	80.8	9.3	8.0
49LK6000PLF	1110	709	259	650	81.1	12.7	11.3
Power requirement					AC 100-240 V - 50 / 60 Hz		



KORISNIČKI PRIRUČNIK

## Sigurnost i reference

LED TV\*

\* LG LED TV ima LCD zaslon s LED pozadinskim osvjetljenjem.

Prije rukovanja uređajem pažljivo pročitajte ovaj priručnik i zadržite ga za buduće potrebe.

[www.lg.com](http://www.lg.com)

Autorska prava © 2018 LG Electronics Inc. Sva prava pridržana.

# Upozorenje! Sigurnosne upute

HRVATSKI



**OPREZ:**  
OPASNOST OD STRUJNOG UDARA,  
NE OTVARAJTE



OPREZ : KAKO BISTE SMANJILI OPASNOST OD STRUJNOG UDARA, NE SKIDAJTE POKLOPAC (ILI STRAŽNJU STRANU). UNUTRA NEMA DIJELOVA KOJE KORISNIK MOŽE SAM SERVISIRATI. OBRATITE SE KVALIFICIRANOM SERVISNOM OSOBLJU.

 Ovaj simbol služi kao upozorenje korisniku na prisutnost neizoliranog „opasnog napona“ u kućištu proizvoda koji može biti dovoljno snažan da predstavlja opasnost od strujnog udara za ljude.

 Ovaj simbol služi kao upozorenje korisniku na prisutnost važnih uputa za rukovanje i održavanje (servis) u dokumentaciji koja je priložena uz uređaj.

UPOZORENJE : KAKO BI SE SMANJILA OPASNOST OD POŽARA I STRUJNOG UDARA, NEMOJTE IZLAGATI PROIZVOD KIŠI ILI VLAZI.

- RADI SPRJEČAVANJA NASTANKA POŽARA UVIJEK DRŽITE SVIJEĆE I DRUGE PLAMTEĆE PREDMETE DALJE OD OVOG PROIZVODA.
- **Ne ostavljajte TV niti daljinski upravljač u sljedećim okruženjima:**
  - Uređaj nemojte izlagati izravnoj sunčevoj svjetlosti.
  - Visoka vlažnost (poput kupaoonice)
  - Blizina bilo kojeg izvora topline, primjerice peći ili drugih uređaja koji proizvode toplinu.
  - Blizina kuhinjskih radnih ploha uz koje uređaj može biti izložen pari ili ulju.
  - Izloženost kiši ili vjetru.
  - Uređaj nemojte izlagati kapanju ili prskanju i nemojte stavljati predmete ispunjene tekućinom na ili iznad njega, kao što su vaze, šalice itd. (npr. na police iznad uređaja).
  - Televizor nemojte postavljati blizu zapaljivih predmeta kao što je gorivo ili svijeće i nemojte ga izlagati izravnom utjecaju klimatizacije.
  - Nemojte ga postavljati na mjesta s velikom količinom prašine. U suprotnom može doći do požara, strujnog udara, zapaljenja/ eksplozije, kvara ili deformacije proizvoda.

## • Ventilacija

- Postavite televizor na mjestu s pravilnom ventilacijom. Nemojte ga postavljati u male prostore kao što je polica za knjige.
- Nemojte postavljati proizvod na tepih ili na jastuk.
- Nemojte blokirati niti prekrivati proizvod tkaninama ili drugim materijalima dok je uključen.
- Pripazite da ne dotaknete ventilacijske otvore. Kada dulje vrijeme gledate televizor, ventilacijski se otvori mogu zagrijati.
- Kabel napajanja zaštitite od fizičkog ili mehaničkog trošenja, zakretanja, uvijanja; nemojte ga pritiskati, zaglavljivati vratima ili hodati po njemu. Posebno pazite na utikače, zidne utičnice i mjesto na kojem kabel izlazi iz uređaja.
- Nemojte pomicati televizor dok je priključen kabel za napajanje.
- Nemojte upotrebljavati oštećene ni labave kabele za napajanje.
- Obavezno primite utikač kada isključujete kabel za napajanje. Nemojte povlačiti kabel za napajanje da biste isključili televizor.
- Nemojte priključivati previše uređaja u istu utičnicu izmjenične struje jer to može uzrokovati požar ili strujni udar.
- **Iskopčavanje uređaja iz mrežnog napajanja**
  - Strujni utikač služi za iskopčavanje uređaja. Ako dođe do hitnog slučaja, strujni utikač mora biti lako dostupan.
- Nemojte dopustiti djecu da se drže za TV ili vješaju o njega. U suprotnom TV može pasti, što može prouzročiti težu tjelesnu ozljedu.
- **Uzemljenje vanjske antene** (može se razlikovati ovisno o državi):
  - Ako je postavljena vanjska antena, slijedite mjere opreza navedene u nastavku.  
Vanjski sustav antene ne smije se nalaziti u blizini nadzemnih naponskih vodova ili drugih električnih svjetlosnih ili naponskih krugova, kao ni na mjestima na kojima može doći u kontakt s takvim naponskim vodovima ili krugovima jer to može uzrokovati smrt ili teške ozljede.  
Pobrinite se da je sustav antene uzemljen kako biste osigurali zaštitu od prenapona i nakupljenih statičkih naboja.  
U dijelu 810. Nacionalnog kodeksa za električnu energiju (NEC) SAD-a navode se informacije o pravilnom uzemljenju stupa i potporne strukture, uzemljenju dovodne žice za jedinicu za pražnjenje antene, veličini vodiča za uzemljenje, položaju jedinice za pražnjenje antene, priključivanju na elektrode uzemljenja i zahtjevima za elektrodu uzemljenja.  
Uzemljenje antene u skladu s američkim Nacionalnim kodeksom za električnu energiju, ANSI/NFPA 70

- **Uzemljenje** (Osim za uređaje koji nisu uzemljeni.)
    - Televizor s uzemljenim utikačem s tri kontakta za izmjeničnu struju mora biti priključen na uzemljenju utičnicu s tri kontakta za izmjeničnu struju. Pobrinite se da priključite žicu uzemljenja da biste spriječili mogući strujni udar.
    - Nikada ne dodirujte uređaj ili antenu tijekom grmljavinske oluje. Možete doživjeti strujni udar.
    - Pobrinite se da je kabel za napajanje čvrsto priključen na televizor i u zidnu utičnicu. U suprotnom može doći do oštećenja utikača i utičnice, a u ekstremnim slučajevima može izbiti i požar.
    - Nemojte umetati metalne ili zapaljive predmete u proizvod. Ako se u proizvod ispusti strani predmet, isključite kabel za napajanje i obratite se korisničkoj službi.
    - Nemojte dodirivati završetak kabela za napajanje dok je priključen. Možete doživjeti strujni udar.
  - **Ako se dogodi nešto od navedenog, odmah isključite proizvod i obratite se lokalnoj korisničkoj službi.**
    - Proizvod je oštećen.
    - Ako u proizvod (poput prilagodnika za izmjeničnu struju, kabela za napajanje ili televizora) uđe voda ili druga tvar.
    - Ako osjetite miris dima ili druge neugodne mirise koji proizlaze iz televizora
    - Ako dođe do grmljavinske oluje ili dulje ne upotrebljavate proizvod.

Čak i kada se televizor isključi s pomoću daljinskog upravljača ili gumba, izvor napajanja izmjeničnom strujom i dalje je priključen na uređaj ako se on ne iskopča.
  - U blizini televizora nemojte upotrebljavati visokonaponsku električnu opremu (npr. uređaj za ubijanje kukaca). To bi moglo rezultirati njegovim oštećenjem.
  - Nemojte pokušavati izmijeniti ovaj proizvod ni na koji način bez pisanog odobrenja društva LG Electronics. Može doći do nehotičnog požara ili strujnog udara. Za potrebe servisa ili popravka obratite se lokalnoj korisničkoj službi. Zbog neovlaštenih izmjena može se poništiti ovlaštenje korisnika za rukovanje proizvodom.
  - Upotrebljavajte samo priključke / dodatnu opremu koje je odobrilo društvo LG Electronics. U suprotnom može doći do požara, strujnog udara, kvara ili oštećenja proizvoda.
  - AC adapter ili kabel napajanja nikada nemojte rastavljati. To može uzrokovati požar ili strujni udar.
  - Pažljivo rukujte prilagodnikom kako ga ne biste ispustili ili udarili. Udarac može oštetiti prilagodnik.
  - Da biste smanjili rizik od požara ili strujnog udara, nemojte dodirivati televizor mokrim rukama. Ako su kontakti kabela za napajanje mokri ili prekriveni prašinom, potpuno osušite utikač za napajanje ili obrišite prašinu.
- **Baterije**
    - Dodatnu opremu (baterije itd.) čuvajte na sigurnom mjestu, izvan dohvata djece.
    - Nemojte izazivati kratki spoj, rastavljati baterije niti dozvoliti da se pregriju. Ne bacajte baterije u vatru. Baterije ne izlažite previsokoj temperaturi.
  - **Pomicanje**
    - Prilikom pomicanja proizvoda provjerite je li isključen i iskopčan iz struje te jesu li isključeni svi kabeli. Za prenošenje većih televizora može biti potrebno dvije ili više osoba. Nemojte pritiskivati niti vršiti opterećenje na prednju stranu televizora. U suprotnom može doći do oštećenja proizvoda, opasnosti od požara ili ozljede.
  - Ambalažni materijal koji štiti od vlage ili vinilnu ambalažu držite izvan dohvata djece.
  - Izbjegavajte udarce proizvoda i padanje predmeta u proizvod ili pak na njegov zaslon.
  - Nemojte snažno pritiskati prednju stranu rukom ili oštrim predmetom kao što je nokat, grafitna ili kemijska olovka i nemojte je grebati. To može oštetiti zaslon.
- **Čišćenje**
    - Prilikom čišćenja isključite kabel za napajanje i nježno ga prebrišite mekom/suhom krpom. Nemojte raspršivati vodu ili druge tekućine izravno na televizor. Nikada nemojte koristiti sredstvo za pranje stakla, osvježivače zraka, insekticide, maziva, vosak (za automobile ili industrijski), abrazivna sredstva, razrjeđivač, benzen, alkohol i slično, jer ta sredstva mogu oštetiti proizvod i sam zaslon. U suprotnom može doći do strujnog udara ili oštećenja proizvoda.

## Priprema

- Prvo uključivanje televizora nakon dopremanja iz tvornice može potrajati do nekoliko minuta.
- Prikazana slika može se razlikovati od vašeg televizora.
- Prikaz na zaslonu vašeg televizora može se malo razlikovati od onog prikazanog u ovom priručniku.
- Dostupni izbornici i opcije mogu se razlikovati od izvora ulaznog signala ili modela proizvoda koji koristite.
- U budućnosti će se televizoru možda dodavati nove značajke.
- Uređaj mora biti priključen u utičnicu koja je lako dostupna. Neki uređaji koji nemaju gumb za uključivanje/isključivanje, isključuju se iskopčavanjem kabela za napajanje.
- Dijelovi koji se isporučuju s uređajem mogu se razlikovati ovisno o modelu.
- Specifikacije proizvoda ili sadržaj ovog priručnika mogu se mijenjati bez prethodne najave zbog nadograđivanja funkcija uređaja.
- Kako bi se osiguralo optimalno povezivanje, HDMI kabeli i USB uređaji trebaju imati okvir debljine manje od 10 mm i širine manje od 18 mm. Ako vaš USB uređaj ne odgovara USB priključku TV-a, koristite produžni kabel koji podržava USB 2.0.

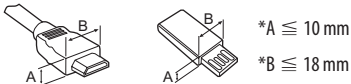

\*A ≤ 10 mm

\*B ≤ 18 mm

- Koristite certificirani kabel s logotipom HDMI.
- Ako ne koristite certificirani HDMI kabel, na zaslonu se možda neće prikazati slika ili može doći do pogreške u povezivanju. (Preporučene vrste HDMI kabela)
  - High-Speed HDMI<sup>®</sup>/TM kabel (3 m ili kraći)
  - High-Speed HDMI<sup>®</sup>/TM kabel s priključkom za Ethernet (3 m ili kraći)
- Kako koristiti feritnu jezgru (Ovisno o modelu)
  - S pomoću feritne jezgre smanjite elektromagnetske smetnje na kabelu za napajanje. Kabel za napajanje jednom omotajte oko feritne jezgre.

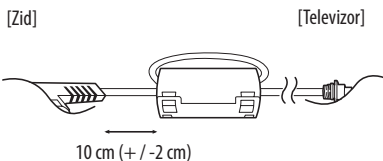

## Oprema koja se kupuje zasebno

Dodatna oprema se radi poboljšanja kvalitete može promijeniti bez prethodne najave. Za kupnju tih proizvoda obratite se svom distributeru. Uređaji funkcioniraju samo s nekim modelima.

Naziv ili dizajn modela mogu se promijeniti ako su funkcije proizvoda ažurirane ili ovisno o odluci ili smjernicama proizvođača.

### Magic daljinski upravljač

(Ovisno o modelu)

**AN-MR18BA**

Provjerite podržava li Vaš TV Bluetooth u specifikacijama bežičnog modula kako biste saznali je li Vaš TV kompatibilan s Magic Remote daljinskim upravljačem.

## Nosač za montiranje na zid

(Ovisno o modelu)

Obavezno koristite vijke i zidne nosače koji zadovoljavaju VESA standardu. Standardne dimenzije kompleta zidnog nosača opisane su u sljedećoj tablici.

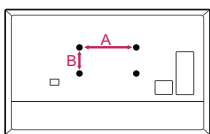

<b>Model</b>	49SK85* 49SK81* 49SK80* 49UK75* 43/50UK65* 43/50UK69* 43/50UK67* 43/50UK64* 43/50UK63* 32/43/49LK61* 32/43/49LK62* 43LK59* 43LK60* 43UK62*	55SK81* 55SK80* 55UK75* 55UK65* 55UK69* 55UK67* 49/55UK64* 49/55UK63* 49LK59* 49LK60* 49/55UK62*
<b>VESA (A x B) (mm)</b>	200 x 200	300 x 300
<b>Standardni vijak</b>	M6	M6
<b>Broj vijaka</b>	4	4
<b>Nosač za montiranje na zid</b>	LSW240B MSW240	OLW480B MSW240
<b>Model</b>	55/65SK95* 55/65SK85* 65SK81* 65SK80* 65UK75* 65UK65* 65UK69* 65UK67* 65UK64* 65UK63* 60UK62*	75SK81* 70/75/86UK65* 70/75/86UK67* 75UK62* 70UK69*
<b>VESA (A x B) (mm)</b>	300 x 300	600 x 400
<b>Standardni vijak</b>	M6	M8
<b>Broj vijaka</b>	4	4
<b>Nosač za montiranje na zid</b>	OLW480B	LSW640B

## Podizanje i premještanje televizora

Prije premještanja ili podizanja televizora pročitajte sljedeće upute kako se televizor ne bi izgrebao ili oštetio te kao biste televizor sigurno premjestili bez obzira na njegov tip i veličinu.

- Preporučujemo da televizor premještate u kutiji ili ambalaži u kojoj je kupljen.
- Prije premještanja ili podizanja televizora isključite kabel za napajanje i sve ostale kablove.
- Kada držite televizor, zaslon ne smije biti okrenut prema vama kako ne bi došlo do oštećenja.



- Čvrsto držite gornji i donji dio televizora. Pazite da ga ne držite za prozirne dijelove, zvučnik ili otvor zvučnika.

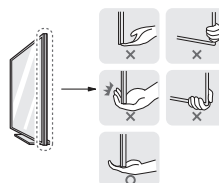

- U prenošenju velikog televizora moraju sudjelovati najmanje 2 osobe.
- Ako televizor prenosite ručno, držite ga na način prikazan na sljedećoj slici.



- Televizor prilikom prenošenja nemojte izlagati trzajima ni jakim vibracijama.
- Kada prenosite televizor, držite ga uspravno, nemojte ga polagati na bok niti naginjati lijevo ili desno.
- Nemojte koristiti preveliku silu jer biste savijanjem/uvijanjem postolja okvira mogli oštetiti zaslon.
- Televizorom pažljivo rukujte kako ne biste oštetili ispušne tipke.



- Nikada ne dodirujte zaslom jer ga tako možete oštetiti.
- Nemojte pomicati televizor tako da držite sponne za kabele jer one tako mogu puknuti te uzrokovati ozljede i oštećenje televizora.
- Kada postolje postavljate na televizor, zaslom okrenite prema dolje i postavite ga na obložen stol ili ravnu površinu kako biste ga zaštitili od ogrebotina.

## Postavljanje na stol

- 1 Podignite i nagnite televizor u uspravan položaj na stolu.
  - Ostavite (minimalno) 10 cm prostora do zida radi odgovarajuće ventilacije.

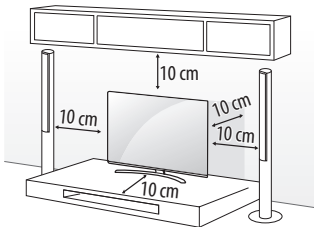

(Ovisno o modelu)

- 2 Priključite kabel za napajanje na zidnu utičnicu.



- Prilikom sastavljanja proizvoda nemojte stavljati strane stvari (ulja, maziva itd.) na vijke. (To može oštetiti proizvod.)
- Ako TV postavite na postolje, treba poduzeti mjere kako se proizvod ne bi prevrnuo. U suprotnom proizvod može pasti, što može prouzročiti tjelesne ozljede.
- Nemojte koristiti proizvode koji nisu odobreni kako biste osigurali sigurnost i dug vijek trajanja proizvoda.
- Oštećenja ili ozljede uzrokovane dijelovima koji nisu odobreni nisu pokrivena jamstvom.
- Provjerite jesu li vijci ispravno umetnuti i pritegnuti. (Ako vijci nisu dovoljno pritegnuti, televizor bi se nakon postavljanja mogao nagnuti prema naprijed.) Prilikom pritezanja vijaka nemojte koristiti pretjeranu silu; na taj način možete oštetiti navoj te se vijak neće moći dobro pritegnuti.

## Učvršćivanje televizora na zid

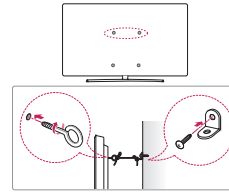

(Ovisno o modelu)

- 1 Umetnite i pričvrstite okaste vijke ili nosače za televizor i vijke na stražnjoj strani televizora.
  - Ako se na mjestu za okaste vijke nalaze neki drugi vijci, izvadite ih.
- 2 Pričvrstite zidni nosač za zid vijcima. Pritom poštuju lokacije zidnog nosača i okastih vijaka na stražnjoj strani televizora.
- 3 Povežite okaste vijke i nosače čvrsto uz pomoć jačeg užeta. Uže mora biti postavljeno vodoravno u odnosu na ravnu površinu.

- Koristite platformu ili ormarić koji je dovoljno čvrsti i velik za sigurno postavljanje televizora.
- Nosači, vijci i uža ne isporučuju se u paketu. Nabaviti ih možete od lokalnog distributera.

## Postavljanje na zid

Pažljivo pričvrstite dodatni zidni nosač na stražnju stranu televizora i montirajte ga na zid koji je načinjen od čvrstog materijala i okomit je na pod. Kada televizor montirate na neki drugi građevni materijal, obratite se kvalificiranom osoblju. LG preporučuje da televizor za zid pričvrsti profesionalni instalater. Preporučujemo upotrebu zidnih nosača tvrtke LG. Zidni nosač tvrtke LG lako se premješta s priključenim kabelima. Ako ne koristite zidni nosač tvrtke LG, koristite zidni nosač koji omogućuje odgovarajuće pričvršćivanje uređaja na zid s dovoljno prostora za provođenje kabela za povezivanje s vanjskim uređajima. Preporučuje se da prije postavljanja i pričvršćivanja zidnog nosača priključite sve kabele.

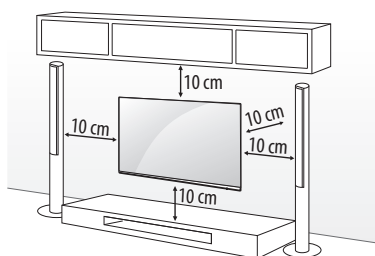

(Ovisno o modelu)



- Prije montiranja televizora na zid odvojite postolje od televizora tako da izvedete postupak postavljanja postolja obrnutim redoslijedom.
- Više informacija o vijcima i nosaču za postavljanje na zid potražite u dijelu Zasebna kupnja.
- Ako televizor želite montirati na zid, priključite VESA priključak za montiranje na zid (dodatni dijelovi) na stražnji dio televizora. Kad uređaj postavljate na zid uz pomoć zidnog nosača (dodatni dijelovi), pažljivo ga pričvrstite kako ne bi pao.
- Prilikom postavljanja televizora na zid pobrinite se da ga ne postavljate tako da kabele za napajanje i signale vise sa stražnje strane televizora.
- Ovaj uređaj nemojte postaviti na zid ako bi tamo mogao biti izložen ulju ili isparavanju ulja. Time se može prouzročiti oštećenje uređaja i njegovo ispadanje iz postolja.



- Zaštitu za kabele ne odvajajte oštrim predmetima. U suprotnom može doći do oštećenja kabela ili ormarića. Može doći i do ozljeda. (Ovisno o modelu)
- Prilikom montiranja zidnog nosača preporučuje se da ljepljivom trakom blokirate otvor na postolju kako bi se spriječilo da u otvor dospiju prašina ili kukci. (Ovisno o modelu)

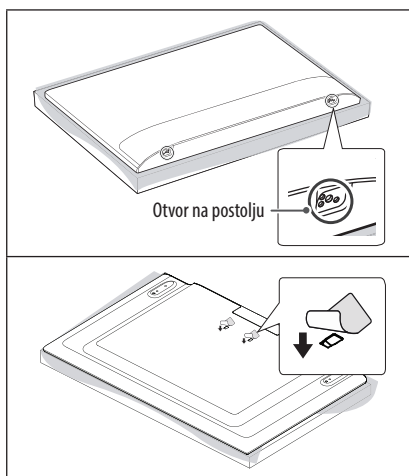

## Priključci

Za odabir vanjskog uređaja priključite vanjske uređaje na televizor i promijenite načine ulaza. Dodatne informacije o priključivanju vanjskog uređaja potražite u priručniku svakog uređaja.

HRVATSKI

### Antena/kabel

Priključite televizor u zidnu antensku utičnicu pomoću RF kabela (75 Ω).

- Ako želite koristiti više od 2 televizora, upotrijebite razdjelnik signala.
- Ako je kvaliteta slike loša, ugradite pojačalo signala kako biste postigli bolju kvalitetu slike.
- Ako je kvaliteta slike slaba iako koristite antenu, pokušajte je okrenuti u pravom smjeru.
- Antenski kabel i pretvarač ne isporučuju se s proizvodom.
- Televizor ne može izravno primati emitirani ULTRA HD sadržaj na lokaciji koja ne podržava emitiranje ULTRA HD sadržaja. (Ovisno o modelu)

### Satelitska antena

Povežite televizor sa satelitskim tanjurom putem satelitske utičnice koristeći satelitski RF kabel (75 Ω). (Ovisno o modelu)

### CI modul

Za pregled kodiranih usluga (koje se naplaćuju) u digitalnom načinu rada. (Ovisno o modelu)

- Provjerite je li CI modul u utor za PCMCIA karticu umetnut u pravom smjeru. Ako modul nije ispravno umetnut, može doći do oštećenja na televizoru i utoru za PCMCIA karticu.
- Ako se na televizoru ne prikazuju videozapisi i audiozapisi kad je priključen CI+ CAM, kontaktirajte davatelja zemaljskih/kabelskih/satelitskih usluga.

## Ostale veze

Priključite TV na vanjske uređaje. Za sliku i zvuk najbolje kvalitete priključite vanjski uređaj i TV putem HDMI kabela. Odvojeni kabel ne isporučuje se u kompletu.

### HDMI

- Podržani HDMI zvučni format :  
(Ovisno o modelu)  
DTS (44,1 kHz / 48 kHz / 88,2 kHz / 96 kHz),  
DTS HD (44,1 kHz / 48 kHz / 88,2 kHz / 96 kHz / 176,4 kHz / 192 kHz),  
True HD (48 kHz),  
Dolby Digital / Dolby Digital Plus (32 kHz / 44,1 kHz / 48 kHz),  
PCM (32 kHz / 44,1 kHz / 48 kHz / 96 kHz / 192 kHz)

(Samo modeli UHD)

-  →  →  →  → Slika → Dodatne postavke →

#### HDMI ULTRA HD Deep Colour

- Uključeno : Podržani format 4K @ 50/60 Hz (4:4:4, 4:2:2, 4:2:0)
- Isključeno : Podržani format 4K @ 50/60 Hz 8 bit (4:2:0)

Ako uređaj koji je spojen na Ulaz također podržava ULTRA HD Deep Colour, slika bi mogla biti jasnija. Međutim, ako uređaj ne podržava tu značajku, možda neće raditi ispravno. U tom slučaju, promijenite postavku TV-a **HDMI ULTRA HD Deep Colour** na isključeno.

### USB

Neka USB čvorišta možda neće raditi. Ako USB uređaj povezan putem USB čvorišta nije prepoznat, izravno ga priključite na USB priključak televizora.

### Vanjski uređaji

Dostupni vanjski uređaji su: Blu-ray uređaji, HD prijemnici, DVD uređaji, videorekorderi, audiosustavi, USB memorije, računala, uređaji za igru i drugi vanjski uređaji.

- Priključak vanjskog uređaja može se razlikovati ovisno o modelu.
- Priključite vanjske uređaje na televizor bez obzira na redoslijed priključaka na televizoru.
- Ako snimate televizijski program pomoću Blu-ray/DVD snimača ili videorekordera, kabel za ulazni televizijski signal obavezno uključite u televizor preko DVD snimača ili videorekordera. Dodatne informacije o snimanju potražite u priručniku priključenog uređaja.
- Upute za rukovanje potražite u priručniku vanjskog uređaja.

- Ako na televizor priključujete igraću konzolu, koristite kabel koji ste dobili s igraćom konzolom.
- U PC načinu rada može doći do šuma koji je povezan s razlučivošću, okomitim uzorkom, kontrastom ili svjetlinom. Ako postoji šum, promijenite izlaznu razlučivost računala, promijenite stopu osvježavanja zaslona ili podesite svjetlinu i kontrast slike u izbornik Slika kako biste postigli jasnu sliku.
- U PC načinu rada neke postavke razlučivosti možda neće pravilno funkcionirati, ovisno o grafičkoj kartici.
- Ako se na računalu reproducira ULTRA HD sadržaj, slika ili zvuk povremeno se može prekidati, ovisno o performansama računala. (Ovisno o modelu)
- Preporučuje se da prilikom povezivanja žične LAN mreže koristite kabel CAT 7. (Samo kada postoji priključak LAN.)
- Za seriju LK, slike u HDR-u (visokom dinamičkom rasponu) mogu se prikazivati putem interneta ili uređaja koji su kompatibilni s priključcima USB i HDMI 1.4.

## Upotreba tipke

Pomoću tipke možete jednostavno upravljati funkcijama televizora.



HRVATSKI

## Postavljanje daljinskog uređaja RS-232C

Informacije o postavljanju vanjskog upravljačkog uređaja RS-232C potražite na [www.lg.com](http://www.lg.com). Preuzmite i pročitatite priručnik. (Ovisno o modelu)



- Tijekom priključivanja vanjskih uređaja pripazite kako ne biste ispuštali proizvod, odnosno kako vam proizvod ne bi ispao. U suprotnom može doći do tjelesne ozljede ili oštećenja proizvoda.
- Pri povezivanju vanjskih uređaja poput konzola za videoigre, pripazite jesu li spojni kabeli dovoljno dugački. U suprotnom se uređaj može prevrnuti i izazvati štetu ili ozljede.

### Osnovne funkcije

	Uključivanje (Pritisnite) Isključivanje <sup>1</sup> (Pritisnite i zadržite) Upravljanje izbornikom (Pritisnite <sup>2</sup> ) Odabir izbornika (Pritisnite i zadržite <sup>3</sup> )
--	--

- 1 Zatvorit će se sve pokrenute aplikacije i zaustavit će se trenutno snimanje. (Ovisno o državi)
- 2 Izbornikom možete navigirati kratkim pritiskom na tipku dok je televizor uključen.
- 3 Funkciju možete upotrebljavati nakon što pristupite upravljanju izbornikom.

### Podешavanje izbornika

Kada je televizor uključen, jednom pritisnite tipku . Stavke izbornika možete podešavati pomoću tipke.

	Isključite napajanje.
	Promjena izvora ulaznog signala.
	Kretanje kroz spremljene programe.
	Prilagodba glasnoće.

# Upotreba daljinskog upravljača

(Ovisno o modelu)

Opisi u ovom priručniku temelje se na tipkama daljinskog upravljača. Pažljivo pročitajte ovaj priručnik i ispravno koristite televizor.

Kada mijenjate baterije, otvorite poklopac za baterije, zamijenite ih (1,5 V AAA) tako da odgovaraju ⊕ i ⊖ polu kako prikazuje oznaka u odjeljku za baterije, a zatim vratite poklopac. Baterije izvadite redosljedom obrnutim od redosljeda umetanja.

Daljinski upravljač obavezno usmjerite prema senzoru daljinskog upravljača na televizoru.

HRVATSKI

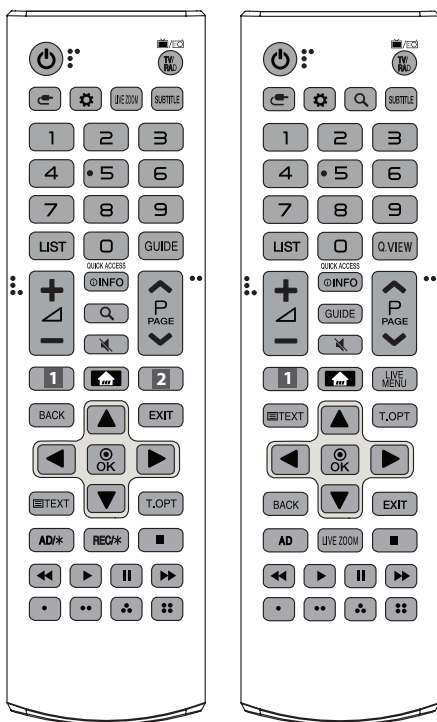

(Neke tipke i usluge možda neće biti dostupni, ovisno o modelima ili regijama.)

\* Kako biste koristili tipku, pritisnite ju i zadržite dulje od 3 sekunde.

- ⏻ (NAPAJANJE) Uključivanje i isključivanje televizora.
- TV/RAD Odabir radijskog, televizijskog ili DTV programa.
- ⏪ (ULAZ) Promjena izvora ulaznog signala.
- ⚙️ (Brze postavke) Pristup brzim postavkama.
- LIVE ZOOM Zumiranjem odabranog područja možete ga prikazati preko cijelog zaslona.
- SUBTITLE Prikazuje željene podnaslove ili titlove u digitalnom načinu rada.
- Brojčane tipke Unos brojeva.
- LIST Pristup spremljenom popisu kanala ili programa.
- GUIDE Prikazuje vodič programa.
- Q.VIEW Povratak na posljednji gledani program.
- QUICK ACCESS\* Aplikaciji ili usluzi Live TV možete pristupiti pomoću brojčanih tipki koji odgovaraju pojedinim značajkama.
- +/- Prilagodba glasnoće.
- ⓘ INFO Pregledava informacije o trenutnom programu i zaslonu.
- Q (PRETRAŽIVANJE) Pretraživanje sadržaja poput TV programa, filmova i drugih videozapisa ili pretraživanje Interneta unosom pojma za pretraživanje u okvir za pretraživanje.
- 🔇 (ISKLUČIVANJE ZVUKA) Isključivanje zvuka.
- 🔇\* (ISKLUČIVANJE ZVUKA) Pristup izborniku **Pristupačnost**.
- ^ P v Kretanje kroz spremljene programe.
- ^ PAGE v Prelazak na prethodni ili sljedeći zaslon.
- 1, 2 Tipke za usluge streaminga Povezuje se s uslugom streaminga video sadržaja.
- 🏠 (POČETNA) Prikaz početnog izbornika.
- 🏠\* (POČETNA) Prikaz prethodno gledanih kanala.
- LIVE MENU Prikaz popisa Kanali i Preporučeno.
- BACK Povratak na prethodnu razinu.
- EXIT Izlaz iz prikaza na zaslonu i povratak na gledanje TV programa.
- Navigacijske tipke (gore/dolje/lijevo/desno) Kretanje kroz izbornike ili opcije.
- ⊙ OK Odabir izbornika ili opcija i potvrda unosa.
- Tipke teleteksta (≡ TEXT, T.OPT) Te se tipke koriste za upravljanje teletekstom.
- AD, AD/\* Omogućit će se audio opisi. (Ovisno o modelu)
- REC/\* Početak snimanja i prikaz izbornika snimanja. (Samo za modele koji podržavaju Time Machine<sup>Ready</sup>) (Ovisno o modelu)
- Upravljačke tipke (■, ▶, ⏸, ◀, ⏩) Upravlja medijskim sadržajima.
- ⏪, ⏩, ⏸, ⏹ Pomoću njih možete pristupiti posebnim funkcijama u određenim izbornicima.

# Upotreba Magic daljinskog upravljača

(Ovisno o modelu)

Opisi u ovom priručniku temelje se na tipkama daljinskog upravljača. Pažljivo pročitajte ovaj priručnik i ispravno koristite televizor.

Kada se prikaže poruka „Slaba je baterija Magic daljinskog upravljača. Zamijenite bateriju.“, zamijenite bateriju.

Kada mijenjate baterije, otvorite poklopac za baterije, zamijenite ih (1,5 V AA) tako da odgovaraju  $\oplus$  i  $\ominus$  polu kako prikazuje oznaka u odjeljku za baterije, a zatim vratite poklopac. Daljinski upravljač obavezno usmjerite prema senzoru daljinskog upravljača na televizoru. Baterije izvadite redosljedom obrnutim od redosljeda umetanja.

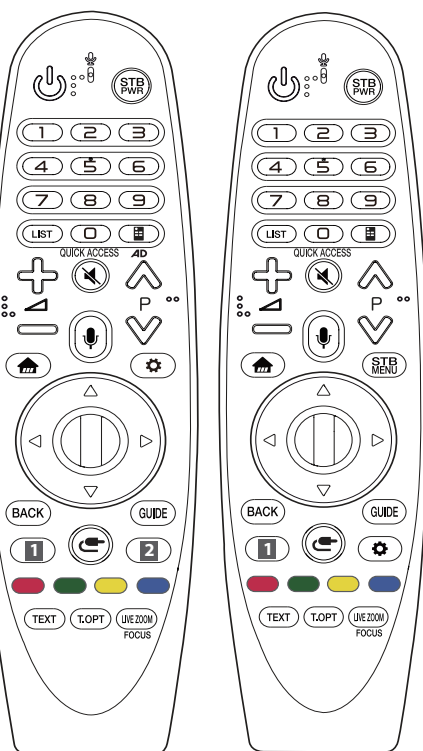

(Neke tipke i usluge možda neće biti dostupni, ovisno o modelima ili regijama.)

\* **Kako biste koristili tipku, pritisnite ju i zadržite dulje od 3 sekunde.**

**(NAPAJANJE)** Uključivanje i isključivanje televizora.

**STB PWR** Ako set-top box uređaj dodate univerzalnom daljinskom upravljaču za televizor, možete ga uključivati i isključivati putem daljinskog upravljača.

**Brojčane tipke** Unos brojeva.

**LIST** Pristup spremljenom popisu kanala ili programa.

**(Zaslonski upravljač)** Prikazivanje zaslonskog upravljača.

- Pristup izborniku univerzalnog upravljača u određenim regijama.

**AD\*** Omogućiti će se audio opisi.

**QUICK ACCESS\*** Aplikaciji ili usluzi Live TV možete pristupiti pomoću brojčanih tipki koji odgovaraju pojedinim značajkama.

**+** **-** Prilagodba glasnoće.

**(ISKLJUČIVANJE ZVUKA)** Isključivanje zvuka.

**\* (ISKLJUČIVANJE ZVUKA)** Pristupa izborniku **Pristupačnost**.

**^** **v** Kretanje kroz spremljene programe.

**(Prepoznavanje glasa)**

Mrežna veza je potrebna za korištenje funkcije glasovnog prepoznavanja.

Kada se na zaslonu televizora aktivira traka s prikazom glasa, pritisnite i tipku gumb te naglas izgovorite naredbu.

**(POČETNA)** Pristup početnom izborniku.

**(POČETNA)** Prikaz prethodno gledanih kanala.

**STB MENU** Prikaz početnog izbornika set-top box uređaja.

- Kada ne gledate sadržaje putem set-top box uređaja: prikazuje se zaslon set-top box uređaja.

**(Kotacić (U redu))** Pritisnite središnji dio kotačića kako biste odabrali izbornik. Programe možete mijenjati pomoću kotačića.

**△** **▽** **◀** **▶** **(Gore/dolje/lijevo/desno)** Pomoću tipke za gore, dolje, lijevo ili desno možete se kretati po izborniku. Ako tipke **△** **▽** **◀** **▶** pritisnete dok se na zaslonu prikazuje pokazivač, pokazivač će nestati sa zaslona i Magic daljinski upravljač funkcionirat će poput običnog daljinskog upravljača. Želite li ponovno na zaslonu prikazati pokazivač, protresite Magic daljinski upravljač lijevo-desno.

**BACK** Povratak na prethodnu razinu.

**BACK\*** Izlaz iz prikaza na zaslonu uz povratak na prikaz zadnjeg unosa.

**GUIDE** Prikazuje vodič programa.

**1** **2** **Tipke za usluge streaminga** Povezuje se s uslugom streaminga video sadržaja.

**(ULAZ)** Promjena izvora ulaznog signala.

**\* (ULAZ)** Prikazuje se popis svih vanjskih ulaza.

**(Brze postavke)** Pristup brzim postavkama.

**\* (Brze postavke)** Prikazuje se izbornik **Sve postavke**.

**1** **2** **3** **4** Pomoću njih možete pristupiti posebnim funkcijama u određenim izbornicima.

**(Crveni gumb)** Pokreće se funkcija snimanja.

**Tipke teleteksta (TEXT, T.OPT)** Te se tipke koriste za upravljanje teletekstom.

**LIVE ZOOM** Zumiranjem odabranog područja možete ga prikazati preko cijelog zaslona.

**FOCUS\*** Možete zumirati područje na koje usmjerite daljinski upravljač.

## Registracija Magic daljinskog upravljača

### Kako registrirati Magic daljinski upravljač

Kako biste mogli koristiti Magic daljinski upravljač, prvo ga morate upariti s televizorom.

- 1 Stavite baterije u Magic daljinski upravljač i uključite televizor.
- 2 Usmjerite Magic daljinski upravljač prema televizoru i pritisnite  **Kotačić (U redu)** na daljinskom upravljaču.

\* Ako televizor ne registrira Magic daljinski upravljač, isključite ga i uključite te pokušajte ponovno.

### Kako poništiti registraciju Magic daljinskog upravljača

Istovremeno pritisnite tipke **BACK** i  (**POČETNO**) i držite ih pritisnutima pet sekundi kako biste razdvojili Magic daljinski upravljač od televizora.





\* Pritisnete li tipke **GUIDE** i zadržite pritisak, jednim ćete potezom poništiti Magic daljinski upravljač i ponovno ga registrirati.



- Ne kombinirajte nove baterije sa starima. To bi moglo dovesti do pregrijavanja i curenja baterija.
- Ako se odgovarajući polariteti baterije ne podudaraju, baterija može eksplodirati ili procuriti što može dovesti do požara, tjelesne ozljede ili onečišćenja okoline.
- Ovaj uređaj napaja se baterijama. U vašoj zajednici mogu postojati propisi prema kojima ste obvezni pravilno odložiti te baterije s obzirom na ekološke propise. Za informacije o odlaganju otpada ili recikliranju obratite se lokalnim tijelima.
- Baterije u proizvodu ne smiju se izlagati prekomjernoj toplini kao što je izravna sunčeva svjetlost, vatra i sl.

## Rješavanje problema

Ne mogu upravljati televizorom pomoću daljinskog upravljača.

- Provjerite senzor daljinskog upravljača i pokušajte ponovno.
- Provjerite postoji li neka prepreka između televizora i daljinskog upravljača.
- Provjerite rade li baterije i jesu li ispravno umetnute (  na  ,  na  ).

Nema slike ni tona.

- Provjerite je li uređaj uključen.
- Provjerite je li kabel za napajanje priključen na zidnu utičnicu.
- Provjerite je li sve u redu sa zidnom utičnicom tako da u nju uključite neki drugi uređaj.

Televizor se iznenada isključuje.

- Provjerite postavke kontrole napajanja. Možda je prekinut dovod napajanja.
- U postavkama za vrijeme provjerite je li aktivirana funkcija automatskog isključivanja.
- Ako nema signala kada se televizor uključi, automatski će se isključiti nakon 15 minuta bez aktivnosti.

Prilikom povezivanja s računalom (HDMI) ne prepoznaje se signal.

- Isključite i ponovno uključite televizor koristeći daljinski upravljač.
- Ponovo priključite HDMI kabel.
- Ponovno pokrenite računalo dok je televizor uključen.

### Nepravilni prikaz

- Ako je proizvod hladan na dodir, može doći do manjeg "treperenja" pri uključivanju. To je uobičajeno i ne predstavlja neispravnost proizvoda.
- Ovaj zaslon je napredan proizvod koji sadrži više milijuna piksela. Možda ćete na zaslonu uočiti sitne crne točkice i/ili svijetle točkice (crvene, plave ili zelene) veličine 1 ppm. To ne predstavlja kvar i ne utječe na djelotvornost i pouzdanost proizvoda. Do te pojave dolazi i kod proizvoda trećih proizvođača te ona ne predstavlja prihvatljiv razlog za zamjenu proizvoda ili povrat novca.
- Možda ćete uočiti različitu svjetlinu i boje na zaslonu, ovisno o kutu gledanja (lijevo/desno/gore/dolje). Do pojave dolazi zbog tehničkih značajki zaslona. Pojava ne utječe na djelotvornost proizvoda i ne predstavlja kvar.
- Dugotrajni prikaz statične slike može uzrokovati trajno zaostajanje slike. Izbjegavajte dugotrajni prikaz statične slike na zaslonu televizora.

## Stvaranje zvukova

- Pucketanje: Pucketanje koje se javlja prilikom gledanja ili isključivanja televizora nastaje zbog toplinskog skupljanja plastike koja je uzrokovana temperaturom i vlažnosti. Taj je zvuk uobičajen za proizvode kod kojih je potrebna toplinska deformacija.
- Zujanje električnih sklopova/ploče: Sklop za brzo prebacivanje koji daje veliku količinu struje za rad proizvoda generira tihi zvuk. Zvuk može biti glasniji ili tiši, ovisno o proizvodu. Taj generirani zvuk ne utječe na djelotvornost i pouzdanost proizvoda.



- Prilikom čišćenja proizvoda pripazite da u prostor između gornje, lijeve ili desne strane ploče i vodilice ploče ne dospije tekućina ili strani predmeti. (Ovisno o modelu)

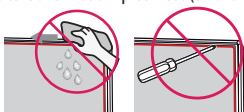

- Krpu svakako ocijedite kako bi se uklonio višak vode ili sredstva za čišćenje.
- Vodu ili sredstvo za čišćenje ne prskajte izravno na zaslon televizora.
- Na suhu krpu nanesite samo onoliko vode ili sredstva za čišćenje koliko je potrebno za brisanje zaslona.

# Specifikacije

(Ovisno o državi)

HRVATSKI

Tehnički podaci o emitiranju				
	Digitalna TV			Analogna televizija
<b>Televizijski sustav</b>	DVB-S/S2 <sup>1</sup> DVB-C DVB-T DVB-T2 <sup>1</sup>			PAL/SECAM B/G, D/K, I SECAM L
<b>Pokriveni kanali (Frekvencija)</b>	DVB-S/S2	DVB-C	DVB-T/T2	46 ~ 862 MHz
	950 ~ 2150 MHz	46 ~ 890 MHz	VHF III : 174 ~ 230 MHz UHF IV : 470 ~ 606 MHz UHF V : 606 ~ 862 MHz  S frekvencija II : 230 ~ 300 MHz S frekvencija III : 300 ~ 470 MHz	
<b>Maksimalan broj programa koji se mogu spremiti</b>	6000	3000		
<b>Impedancija vanjske antene</b>	75 Ω			
<b>CI modul (Š x V x D)</b>	100,0 mm x 55,0 mm x 5,0 mm			

1 Ovisno o državi

(Samo za LK59\*, LK60\*, LK61\*A, 32LK615\*)

Specifikacije modula za bežični LAN (LGSWFAC71)	
Bežični LAN (IEEE 802.11a/b/g/n/ac)	
Frekventni raspon	Izlazna snaga (maks.)
2400 do 2483,5 MHz	13 dBm
5150 do 5725 MHz	16,5 dBm
5725 do 5850 MHz (Za države izvan EU)	10 dBm

Budući da se frekventni pojasi kanala mogu razlikovati ovisno o zemlji, korisnik ne može mijenjati niti prilagođavati radnu frekvenciju. Proizvod je konfiguriran sukladno tablici regionalnih frekvencija.  
Uređaj se iz sigurnosnih razloga prilikom montiranja i rada treba nalaziti najmanje 20 cm od korisnika.  
Standard "IEEE 802.11ac" nije dostupan u svim zemljama.

(Osim za LK59\*, LK60\*, LK61\*A, 32LK615\*)

<b>Specifikacije modula za bežični LAN (LGSBWAC72)</b>	
Bežični LAN (IEEE 802.11a/b/g/n/ac)	
Frekventni raspon	Izlazna snaga (maks.)
2400 do 2483,5 MHz	14 dBm
5150 do 5725 MHz	16,5 dBm
5725 do 5850 MHz (Za države izvan EU)	11,5 dBm
Bluetooth	
Frekventni raspon	Izlazna snaga (maks.)
2400 do 2483,5 MHz	8,5 dBm
<p>Budući da se frekventni pojasi kanala mogu razlikovati ovisno o zemlji, korisnik ne može mijenjati niti prilagođavati radnu frekvenciju. Proizvod je konfiguriran sukladno tablici regionalnih frekvencija.</p> <p>Uređaj se iz sigurnosnih razloga prilikom montiranja i rada treba nalaziti najmanje 20 cm od korisnika.</p> <p>Standard "IEEE 802.11ac" nije dostupan u svim zemljama.</p>	

<b>Uvjeti u okruženju</b>	
<b>Radna temperatura</b>	od 0 °C do 40 °C
<b>Radna vlažnost</b>	Manja od 80 %
<b>Temperatura za skladištenje</b>	od -20 °C do 60 °C
<b>Vlažnost skladišta</b>	Manja od 85 %

# Obavijest s informacijama o softveru s otvorenim izvornim kodom

HRVATSKI

Za pristup otvorenom kodu prema licencama GPL, LGPL, MPL i ostalim licencama za softver s otvorenim kodom sadržan u ovom uređaju posjetite <http://opensource.lge.com>.

Osim izvornog koda, možete preuzeti sve predmetne uvjete licence, izjave o odricanju odgovornosti i napomene o autorskim pravima.

LG Electronics vam nudi i mogućnost dostave izvornog koda na CD ROM-u uz određenu naknadu troškova za medij, dostavu i obradu narudžbe. Pišite nam na [opensource@lge.com](mailto:opensource@lge.com).

Ponuda vrijedi tri godine nakon naše zadnje otpreme ovog proizvoda. Ponuda vrijedi za sve koji su upoznati s ovom informacijom.

## Licence

Podržane licence mogu se razlikovati ovisno o modelu.





KORISNIČKI PRIRUČNIK

# POSTAVLJANJE VANJSKOG UPRAVLJAČKOG UREĐAJA

Prije rukovanja uređajem pažljivo pročitajte ovaj priručnik i zadržite ga za buduće potrebe.

[www.lg.com](http://www.lg.com)

## ŠIFRE TIPKI

- Ova značajka nije dostupna na svim modelima.

Šifra (heksadecimalna)	Funkcija	Napomena	Šifra (heksadecimalna)	Funkcija	Napomena
00	KAN +, PR +	Gumb R/C	53	Popis	Gumb R/C
01	KAN -, PR -	Gumb R/C	5B	Izlaz	Gumb R/C
02	Glasnoća +	Gumb R/C	60	PIP(AD)	Gumb R/C
03	Glasnoća -	Gumb R/C	61	Plava	Gumb R/C
06	> (tipka sa strelicom / tipka sa strelicom udesno)	Gumb R/C	63	Žuta	Gumb R/C
07	< (tipka sa strelicom / tipka sa strelicom ulijevo)	Gumb R/C	71	Zelena	Gumb R/C
08	Napajanje	Gumb R/C	72	Crvena	Gumb R/C
09	Isključi zvuk	Gumb R/C	79	Format / Format slike	Gumb R/C
0B	Ulaz	Gumb R/C	91	AD (Opis zvuka)	Gumb R/C
0E	Isključivanje	Gumb R/C	7A	Korisnički vodič	Gumb R/C
0F	TV, TV/RAD	Gumb R/C	7C	Smart / Početno	Gumb R/C
10 – 19	* Tipke s brojevima 0 do 9	Gumb R/C	7E	SIMPLINK	Gumb R/C
1A	Brzi prikaz / Prethodno	Gumb R/C	8E	▶▶ (Premotavanje unaprijed)	Gumb R/C
1E	FAV (Omiljeni kanal)	Gumb R/C	8F	◀◀ (Premotavanje unatrag)	Gumb R/C
20	Tekst (Teletekst)	Gumb R/C	AA	Informacije	Gumb R/C
21	T. Opt (Opcija teleteksta)	Gumb R/C	AB	Programski vodič	Gumb R/C
28	Natrag (BACK)	Gumb R/C	B0	▶ (Reprodukcija)	Gumb R/C
30	AV (audio/video) način rada	Gumb R/C	B1	■ (tZaustavljanje / Televizija uživo)	Gumb R/C
39	Podnaslovi/titlovi	Gumb R/C	BA	(Zamrzni / Spora reprodukcija / Pauza)	Gumb R/C
40	∧ (tipka sa strelicom / tipka sa strelicom prema gore)	Gumb R/C	BB	Nogomet	Gumb R/C
41	∨ (tipka sa strelicom / tipka sa strelicom prema dolje)	Gumb R/C	BD	● (REC)	Gumb R/C
42	Moje aplikacije	Gumb R/C	DC	3D	Gumb R/C
43	Izbornik / Postavke	Gumb R/C	99	Automatska konfiguracija	Gumb R/C
44	U redu / Enter	Gumb R/C	9F	Aplikacija / *	Gumb R/C
45	Brzi izbornik	Gumb R/C	9B	TV/PC	Gumb R/C
4C	Popis, - (samo model ATSC)	Gumb R/C			

\* Šifra tipke 4C (0x4C) dostupna je na modelima ATSC/ISDB koji koriste glavne i manje važne kanale (za modele za Južnu Koreju, Japan, Sjevernu Ameriku, Južnu Ameriku osim Kolumbije).

# POSTAVLJANJE VANJSKOG UPRAVLJAČKOG UREĐAJA

- Prikazana slika može se razlikovati od one na vašem televizoru.

Pretvarač iz USB u serijsku vezu/ulazni priključak RS-232C povežite s vanjskim kontrolnim uređajem (kao što je računalo ili A/V kontrolni sustav) radi vanjske kontrole funkcija proizvoda.

Napomena: Vrsta kontrolnog priključka na televizoru može se razlikovati među serijama modela.

- \* Imajte na umu da ovu vrstu veze ne podržavaju svi modeli.
- \* Kabel nije priložen.

## Pretvarač iz USB u serijsku vezu s USB kabelom

Vrsta USB priključka

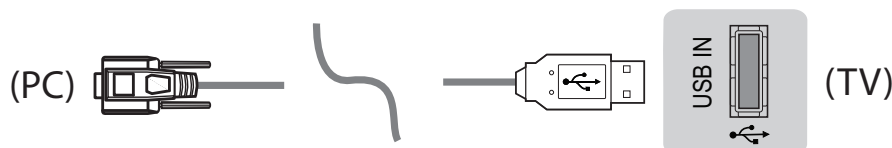

- LGTV podržava pretvarač PL2303 iz USB veze u serijsku koji je zasnovan na čipu (ID prodavača: 0x0557, ID proizvođača: 0x2008), a koji nije proizvela niti priložila tvrtka LG.
- Može se kupiti u prodavaonicama računalne opreme koje prodaju opremu za stručnjake za IT podršku.

## RS232C s RS-232C kabelom

Tip DE9 (D-Sub 9-pinski)

- Trebate nabaviti RS-232C (tip DE9, D-Sub 9-pinski žensko-ženski) - RS-232C kabel koji je potreban za povezivanje računala i televizora, kao što je navedeno u priručniku.



Sučelje s priključcima može se razlikovati od onog na televizoru.

Vrsta telefonskog priključka

- Trebate kupiti telefonsku utičnicu za RS-232 kabel koji je potreban za povezivanje računala i televizora, kako je navedeno u priručniku.
- \* Na ostalim modelima priključite u USB priključak.
- \* Sučelje s priključcima može se razlikovati od onog na televizoru.

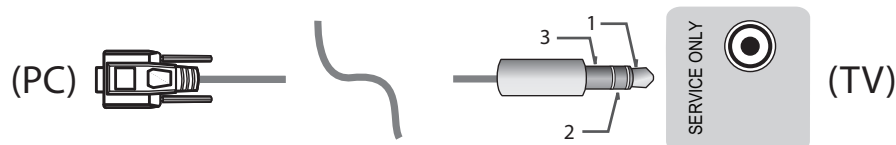

- ili

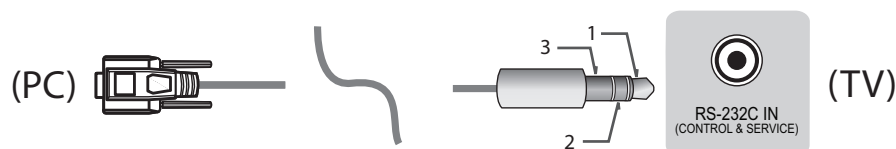

## Računalo kupca

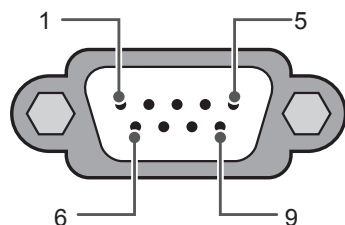

RS-232C  
(serijski priključak)

## Konfiguracije za RS-232C

3-žične konfiguracije (nestandardno)

	Računalo	Televizor	
RXD	2	2	TXD
TXD	3	1	RXD
GND	5	3	GND

ILI

RXD	3	2	TXD
TXD	2	1	RXD
GND	5	3	GND
	D-Sub 9	Telefon	

### Set ID

ID broj uređaja potražite u odjeljku "**Mapiranje stvarnih podataka**" na str. str.6

1. Pritisnite **SETTINGS** za pristup glavnim izbornicima.
2. Pritisnite navigacijske gumbе kako biste se pomaknuli do izbornika (**\*Općenito** → **o ovom TV uređaju** ili **opcijama**) i pritisnite **OK**.
3. Pritisnite navigacijske gumbе kako biste se pomaknuli do opcije **SET ID** i pritisnite **OK**.
4. Pomaknite se ulijevo ili udesno i odaberite ID uređaja te pritisnite **CLOSE**. Raspon prilagodbe iznosi 1-99.
5. Kada završite, pritisnite **EXIT**.  
\* (ovisno o modelu)

## Parametri komunikacije

- Brzina prijenosa: 9600 b/s (UART)
- Duljina podataka: 8-bitni
- Paritet: nema
- Stop bit: 1 bit
- Komunikacijski kod: ASCII kod
- Koristite ukriženi (obrnuti) kabel.

## Referentni popis naredbi

(ovisno o modelu)

	NAREDBA1	NAREDBA2	Podaci (heksadeci- malni)		NAREDBA1	NAREDBA2	Podaci (heksadeci- malni)
01. Napajanje*	k	a	00 do 01	15. Ravnoteža	k	t	00 do 64
02. Format slike	k	c	(str.7)	16. Boja Temperatura	x	u	00 do 64
03. Isključivanje zaslona	k	d	(str.7)	17. ISM metoda (samo plazma televizori)	j	p	(str.8)
04. Isključivanje zvuka	k	e	00 do 01	18. Ekvilizator	j	v	(str.8)
05. Upravljanje glasnoćom	k	f	00 do 64	19. Štednja energije	j	q	00 do 05
06. Kontrast	k	g	00 do 64	20. Naredba za ugađanje	m	a	(str.9)
07. Svjetlina	k	h	00 do 64	21. Dodaj/izbriši (preskoči) kanal (program)	m	b	00 do 01
08. Boja	k	i	00 do 64	22. Tipka	m	c	ŠIFRE tipki
09. Nijansa	k	j	00 do 64	23. Upravljanje pozadinskim osvjetljenjem, Upravljanje osvjetljenjem ploče	m	g	00 do 64
10. Oštrina	k	k	00 do 32	24. Odabir ulaza (glavni)	x	b	(str.11)
11. Odabir prikaza na zaslonu	k	l	00 do 01	25. 3D (samo 3D modeli)	x	t	(str.11)
12. Način za zaključavanje daljinskog upravljača	k	m	00 do 01	26. Prošireni 3D (samo 3D modeli)	x	v	(str.11)
13. Visoki tonovi	k	r	00 do 64	27. Automatska konfiguracija	j	u	(str.12)
14. Bas	k	s	00 do 64				

\* Napomena: Tijekom snimanja ili reprodukcije multimedijjskih sadržaja izvršavaju se samo naredbe Power (ka) (Napajanje) i Key (mc) (Tipka), a ostale se naredbe ne izvršavaju i tretiraju se kao pogreška.  
RS232C kabel televizoru omogućuje slanje "ka naredbe" i kada je uključen i kada je isključen.  
Ako se koristi USB-serijski konverterski kabel, naredba će raditi samo kada je televizor uključen.

## Protokol prijena / prijema

### Transmission

[Naredba1][Naredba2][ ][Set ID][ ][Data][Cr]

- [Naredba 1] : Prva naredba za upravljanje televizorom. (j, k, m ili x)  
 [Naredba 2] : Druga naredba za upravljanje televizorom.  
 [Set ID] : Možete prilagoditi ID [Set ID] kako biste u izborniku opcija odabrali željeni broj ID-a monitora.  
 Raspon prilagodbe za TV je 1 – 99. Ako je vrijednost za [Set ID] na "0", može se upravljati svim povezanim uređajima.  
 \* Vrijednost [Set ID] označena je kao decimalna vrijednost (od 1 do 99) u izborniku te kao heksadecimalna vrijednost (od 0x00 do 0x63) u protokolu prijena/prijema.  
 [DATA] : Prijenos podataka naredbe (heksadecimalna vrijednost). Prijenos "FF" podataka za prikaz stanja naredbe.  
 [Cr] : Novi redak – ASCII šifra "0x0D"  
 [ ] : Razmak – ASCII šifra "0x20"

### Potvrda OK

[Naredba2][ ][Set ID][ ][OK][Data][x]

- \* Televizor na temelju ovog formata prenosi potvrde prilikom primanja uobičajenih podataka. Ako su podaci u ovom trenutku u načinu rada za očitavanje, označava podatke trenutnog statusa. Ako su podaci u načinu rada za zapisivanje podataka, vraća podatke računala.

### Potvrda pogreške

[Naredba2][ ][Set ID][ ][NG][Data][x]

- \* Televizor prenosi potvrde na temelju ovog oblika prilikom primanja neuobičajenih podataka iz neodrživih funkcija ili komunikacijskih pogreški.

Podaci 00: nedopušteni kod

### Mapiranje stvarnih podataka (Hexadecimal → Decimal)

- \* Kada unesete [data] u heksadecimalnom obliku, koristite sljedeću tablicu za konverziju.  
 \* Komanda podešavanja kanala (ma) koristi dvobajtnu heksadecimalnu vrijednost ([data]) za odabir broja kanala.

00: Korak 0	32: Korak 50 (Postavi ID 50)	FE: Korak 254
01: Korak 1 (Postavi ID 1)	33: Korak 51 (Postavi ID 51)	FF: Korak 255
...	...	...
0A: Korak 10 (Postavi ID 10)	63: Korak 99 (Postavi ID 99)	01 00: Korak 256
...	...	...
0F: Korak 15 (Postavi ID 15)	C7: Korak 199	27 0E: Korak 9998
10: Korak 16 (Postavi ID 16)	C8: Korak 200	27 0F: Korak 9999
...	...	...

\* Naredbe mogu različito funkcionirati ovisno o modelu i signalu.

#### 01. Napajanje (Naredba: k a)

- ▶ \*Uključivanje i isključivanje napajanja televizora.

Transmission[k][a][ ][Set ID][ ][Data][Cr]

Podaci 00: Isključeno 01: \*Uključeno

Ack [a][ ][Set ID][ ][OK/NG][Data][x]

- ▶ Prikaz uključivanja ili \*isključivanja televizora

Transmission[k][a][ ][Set ID][ ][Data][Cr]

Ack [a][ ][Set ID][ ][OK][Data][x]

- \* Slično tome, ako druge funkcije prenose "FF"podatke na temelju ovog formata, povratne informacije podataka potvrde ulaza predstavljaju status svake funkcije.

#### 02. Format slike (Naredba: k c) (veličina glavne slike)

- ▶ Podešavanje formata zaslona. (Format glavne slike). Format zaslona možete odrediti i pomoću značajke Format slike u izborniku Q.MENU. ili u izborniku PICTURE.

Transmission [k][c][ ][Set ID][ ][Data][Cr]

Podaci 01: Uobičajen zaslon (4:3)	07: 14:9 (Europa, Kolumbija, Bliski Istok, Azija osim Južne Koreje i Japana)
02: Širok zaslon (16:9)	
04: Zumiranje	09: * Samo skeniraj
05: Zumiranje 2 (samo Južna Amerika osim Kolumbije)	0B: Potpuno široko (Europa, Kolumbija, Bliski Istok, Azija osim Južne Koreje i Japana)
06: Postavljanje prema programu/ Izvorno	10 to 1F: Kino zum 1 do 16

Ack [c][ ][Set ID][ ][OK/NG][Data][x]

- \* Pomoću računalnog ulaza možete odabrati format slike 16:9 ili 4:3.
- \* U načinu rada Digitalna televizija/HDMI/ Komponenta (visoka razlučivost) dostupna je funkcija Samo skeniraj.
- \* Način rada Potpuno široko može drukčije raditi ovisno o modelu, a potpuno je podržan za DTV te djelomično za ATV i AV.

#### 03. Isključivanje zaslona (Naredba: k d)

- ▶ Odabir isključivanja ili uključivanja zaslona.

Transmission [k][d][ ][Set ID][ ][Data][Cr]

Podaci 00: Uključivanje zaslona (prikaz slike)  
Uključivanje videozapisa  
01: Isključivanje zaslona (nema prikaza slike)  
10: Isključivanje videozapisa

Ack [d][ ][Set ID][ ][OK/NG][Data][x]

- \* Samo kada je videozapis isključen, televizor prikazuje prikaz na zaslonu (OSD). Međutim, kada je zaslon isključen, nema prikaza na zaslonu.

#### 04. Isključen zvuk (Naredba: k e)

- ▶ Kontrola uključivanja/isključivanja zvuka. Isključivanje zvuka možete prilagoditi i tipkom MUTE na daljinskom upravljaču.

Transmission [k][e][ ][Set ID][ ][Data][Cr]

Podaci 00: Isključen zvuk  
01: Uključen zvuk

Ack [e][ ][Set ID][ ][OK/NG][Data][x]

#### 05. Upravljanje glasnoćom (Naredba: k f)

- ▶ Prilagodba glasnoće. Glasnoću možete prilagoditi i tipkama za glasnoću na daljinskom upravljaču.

Transmission [k][f][ ][Set ID][ ][Data][Cr]

Podaci min.: 00 do maks: 64

Ack [f][ ][Set ID][ ][OK/NG][Data][x]

#### 06. Kontrast (Naredba: k g)

- ▶ Prilagodba kontrasta na zaslonu. Kontrast možete prilagoditi i u izborniku PICTURE.

Transmission [k][g][ ][Set ID][ ][Data][Cr]

Podaci min.: 00 do maks: 64

Ack [g][ ][Set ID][ ][OK/NG][Data][x]

#### 07. Svjetlina (Naredba: k h)

- ▶ Prilagodba svjetline zaslona. Svjetlinu možete prilagoditi i u izborniku PICTURE.

Transmission [k][h][ ][Set ID][ ][Data][Cr]

Podaci min.: 00 do maks: 64

Ack [h][ ][Set ID][ ][OK/NG][Data][x]

#### 08. Boja (Naredba: k i)

- ▶ Prilagodba boje zaslona. Boju možete prilagoditi i u izborniku PICTURE.

Transmission [k][i][ ][Set ID][ ][Data][Cr]

Podaci min.: 00 do maks: 64

Ack [i][ ][Set ID][ ][OK/NG][Data][x]

09. Nijansa (Naredba: k j)

- ▶ Prilagodba nijanse zaslona.  
Nijansu možete prilagoditi i u izborniku PICTURE.

Transmission [k][j][ ][Set ID][ ][Data][Cr]

Podaci – crvena: 00 do zelena: 64

Ack [j][ ][Set ID][ ][OK/NG][Data][x]

10. Oštrina (Naredba: k k)

- ▶ Prilagodba oštine zaslona.  
Oštrinu možete prilagoditi i u izborniku PICTURE.

Transmission [k][k][ ][Set ID][ ][Data][Cr]

Podaci min.: 00 do maks: 32

Ack [k][ ][Set ID][ ][OK/NG][Data][x]

11. Odabir OSD-a (Naredba: k l)

- ▶ Odabir uključivanja/isključivanja prikaza na zaslonu pomoću daljinskog upravljača.

Transmission [k][l][ ][Set ID][ ][Data][Cr]

Podaci 00: Prikaz na zaslonu isključen      01: Prikaz na zaslonu uključen

Ack [l][ ][Set ID][ ][OK/NG][Data][x]

12. Način rada s blokadom daljinskog upravljača (Naredba: k m)

- ▶ Zaključavanje kontrola prednje ploče na monitoru i daljinskom upravljaču.

Transmission [k][m][ ][Set ID][ ][Data][Cr]

Podaci 00: Zaključavanje isključeno      01: Zaključavanje uključeno

Ack [m][ ][Set ID][ ][OK/NG][Data][x]

- \* Ako ne koristite daljinski upravljač, koristite ovaj način rada.

Kada se glavno napajanje isključi i uključi (tj. kada se kabel isključi i opet priključi, nakon 20-30 sekundi), oslobađa se eksterno kontrolno zaključavanje.

- \* U stanju mirovanja (napajanje isključeno mjeracem vremena ili naredbom "ka", "mc") i ako je uključeno zaključavanje tipki, TV se neće uključiti pritiskom na tipku IC upravljača i lokalnu tipku.

13. Visoki tonovi (Naredba: k r)

- ▶ Prilagodba visokih tonova.  
Visoke tonove možete podesiti i u izborniku ZVUK.

Transmission [k][r][ ][Set ID][ ][Data][Cr]

Podaci min.: 00 do maks: 64

Ack [r][ ][Set ID][ ][OK/NG][Data][x]

\* (ovisno o modelu)

14. Niski tonovi (Naredba: k s)

- ▶ Prilagodba niskih tonova.  
Niske tonove možete podesiti i u izborniku AUDIO.

Transmission [k][s][ ][Set ID][ ][Data][Cr]

Podaci min.: 00 do maks: 64

Ack [s][ ][Set ID][ ][OK/NG][Data][x]

\* (ovisno o modelu)

15. Ravnoteža (Naredba: k t)

- ▶ Prilagodba ravnoteže.  
Ravnotežu možete prilagoditi i u izborniku AUDIO.

Transmission [k][t][ ][Set ID][ ][Data][Cr]

Podaci min.: 00 do maks: 64

Ack [t][ ][Set ID][ ][OK/NG][Data][x]

16. Temperatura boje (Naredba: x u)

- ▶ Podešavanje topline boje. Temperaturu boje možete prilagoditi i u izborniku PICTURE.

Transmission [x][u][ ][Set ID][ ][Data][Cr]

Podaci min.: 00 do maks: 64

Ack [u][ ][Set ID][ ][OK/NG][Data][x]

17. ISM metoda (Naredba: j p) (samo plazma televizori)

- ▶ Kontrola ISM metode. ISM metodu možete prilagoditi i u izborniku OPTION.

Transmission [j][p][ ][Set ID][ ][Data][Cr]

Podaci min.: 02: Orbiter

08: Uobičajeno

20: Osvježanje bojama

Ack [p][ ][Set ID][ ][OK/NG][Data][x]

18. Ekvilizator (Naredba : j v)

- ▶ Prilagođavanje ekvilizatora televizora.

Transmission [j][v][ ][Set ID][ ][Data][Cr]

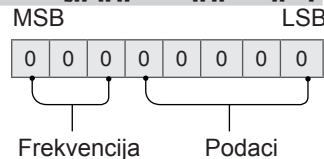

7	6	5	Frekvencija	4	3	2	1	0	Korak
0	0	0	1. frekvencija	0	0	0	0	0	0 (decimalno)
0	0	1	2. frekvencija	0	0	0	0	1	1 (decimalno)
0	1	0	3. frekvencija	...	...	...	...	...	...
0	1	1	4. frekvencija	1	0	0	1	1	19 (decimalno)

1	0	0	5. frekvencija	1	0	1	0	0	20 (decimalno)
---	---	---	----------------	---	---	---	---	---	----------------

Acknowledgement [v][ ][Set ID][ ][OK/NG][Data][x]

\* Ovisi o modelu i može se prilagoditi kada se vrijednost načina rada zvuka može podesiti ekvilizatorom.

19. Štednja energije (Naredba: j q)

- Smanjenje potrošnje energije televizora. Štednju energije možete prilagoditi i u izborniku PICTURE.

Transmission [j][q][ ][Set ID][ ][Data][Cr]

Podaci

- 00: Isključeno
- 01: Minimum
- 02: Srednje
- 03: Maksimum
- 04 : Automatski (za LCD TV / LED TV) / Inteligentni senzor (za PDP TV)
- 05: Zaslom isključen

\* (ovisno o modelu)

Ack [q][ ][Set ID][ ][OK/NG][Data][x]

20. Naredba podešavanja (Naredba: m a)

\* Ova naredba može različito funkcionirati ovisno o modelu i signalu.

- Za Europu, Bliski istok, Kolumbiju, Aziju osim modela za Južnu Koreju i Japan
- Odaberite kanal za sljedeći broj.

Transmission [m][a][ ][Set ID][ ][Data 00][ ][Data 01][ ][Data 02][Cr]

\* Analogna zemaljska/kabelska

[Data 00][Data 01] Podaci kanala  
 Podaci 00 : Podaci kanala visokog bajta  
 Podaci 01 : Podaci kanala niskog bajta  
 - 00 00 ~ 00 C7 (decimalno: 0 ~ 199)

Podaci 02: Izvor ulaznog signala (analogni)  
 - 00: Zemaljska televizija (ATV)  
 - 80: Kabelska televizija (CATV)

\* Digitalna zemaljska/kabelska/satelitska

[Data 00][Data 01]: Podaci kanala  
 Podaci 00: Podaci visokog kanala  
 Podaci 01: Podaci niskog kanala  
 - 00 00 ~ 27 0F (decimalno: 0 ~ 9999)

Podaci 02: Izvor ulaznog signala (digitalni)  
 - 10: Zemaljska televizija (DTV)  
 - 20: Zemaljski radio (Radio)  
 - 40: Satelitska televizija (SDTV)  
 - 50: Satelitski radio (S-Radio)  
 - 90: Kabelska televizija (CADTV)  
 - a0: Kabelski radio (CA-Radio)

\* Primjeri naredbi za podešavanje:  
 1. Prijedite na analogni zemaljski (PAL) kanal 10.

Postavi ID = Sve = 00  
 Podaci 00 i 01 = Podaci kanala 10 = 00 0a  
 Podaci 02 = Analogna zemaljska televizija = 00  
 Rezultat = **ma 00 00 0a 00**

2. Prijedite na digitalni zemaljski (DVB-T) kanal 01.

Postavi ID = Sve = 00  
 Podaci 00 i 01 = Podaci kanala 1 = 00 01  
 Podaci 02 = Digitalna zemaljska televizija = 10  
 Rezultat = **ma 00 00 01 10**

3. Prijedite na satelitski (DVB-S) kanal 1000.

Postavi ID = Sve = 00  
 Podaci 00 i 01 = Podaci kanala 1000 = 03 E8  
 Podaci 02 = Digitalna satelitska televizija = 40  
 Rezultat = **ma 00 03 E8 40**

Ack [a][ ][Set ID][ ][OK][Data 00][Data 01]

[Data 02][x][a][ ][Set ID][ ][NG][Data 00][x]

- Za Južnu Koreju, Sjevernu/Južnu Ameriku osim modela za Kolumbiju

- Podešavanje kanala na sljedeći fizički/glavni/sporedni broj.

Transmission [m][a][ ][0][ ][Data00][ ][Data01]

[ ][Data02][ ][Data03][ ][Data04][ ][Data05][Cr]

Digitalni kanali imaju fizički, glavni i sporedni broj kanala. Fizički broj je stvarni digitalni broj kanala, glavni broj je broj za koji kanal treba biti mapiran, a sporedni broj je podkanal. Budući da ATSC tuner automatski mapira kanal iz glavnog/sporednog broja, fizički broj nije potreban prilikom slanja naredbe u digitalnom načinu rada.

\* Analogna zemaljska/kabelska

Podaci 00 : Fizički broj kanala  
 - Zemaljska (ATV): 02~45 (decimalno: 2 ~ 69)  
 - Kabelska (CATV): 01, 0E~7D (decimalno: 1, 14~125)

[Data 01 ~ 04]: Glavni/sporedni broj kanala

Podaci 01 i 02: xx (nije bitno)  
 Podaci 03 i 04: xx (nije bitno)  
 Podaci 05: Izvor ulaznog signala (analogni)  
 - 00: Zemaljska televizija (ATV)  
 - 01: Kabelska televizija (CATV)

\* Digitalna zemaljska/kabelska

Podaci 00: xx (nije bitno)

[Data 01][Data 02]: Glavni broj kanala  
 Podaci 01: Podaci kanala visokog bajta  
 Podaci 02: Podaci kanala niskog bajta  
 - 00 01 ~ 27 0F (decimalno: 1 ~ 9999)

[Data 03][Data 04]: Sporedni broj kanala  
 Podaci 03: Podaci kanala visokog bajta  
 Podaci 04: Podaci kanala niskog bajta

Podaci 05: Izvor ulaznog signala (digitalni)  
 - 02: Zemaljska televizija (DTV) – Koristi fizički broj kanala  
 - 06: Kabelska televizija (CADTV) – Koristi fizički broj kanala



- 22: Zemaljska televizija (DTV) – Ne koristi fizički broj kanala
- 26: Kabelska televizija (CADTV) – Ne koristi fizički broj kanala
- 46: Kabelska televizija (CADTV) – Koristi samo glavni broj kanala (jednodijelni kanal)

Dva su bajta dostupna za sve glavne i manje važne podatke kanala, ali se obično niži bajt koristi sam (viši bajt je 0).

\* Primjeri naredbe za podešavanje:

1. Prijedite na analogni kabelski (NTSC) kanal 35.

Postavi ID = Sve = 00

Podaci 00 = Podaci kanala su 35 = 23

Podaci 01 i 02 = Nema glavnog = 00 00

Podaci 03 i 04 = Nema sporednog = 00 00

Podaci 05 = Analogna kabelska televizija = 01

Ukupno = **ma 00 23 00 00 00 01**

2. Prijedite na digitalni zemaljski (ATSC) kanal 30-3.

Postavi ID = Sve = 00

Podaci 00 = Fizički broj nije poznat = 00

Podaci 01 i 02 = Glavni broj je 30 = 00 1E

Podaci 03 i 04 = Sporedni broj je 3 = 00 03

Podaci 05 = Digitalna zemaljska televizija = 22

Ukupno = **ma 00 00 00 1E 00 03 22**

Ack [a][ ][Set ID][ ][OK][Data 00][Data 01]

[Data 02][Data 03][Data 04][Data 05]

[x][a][ ][Set ID][ ][NG][Data 00][x]

- Za modele za Japan

- ▶ Podešavanje kanala na sljedeći fizički/glavni/sporedni broj.

Transmission [m][a][ ][0][ ][Data00][ ][Data01]

[ ][Data02][ ][Data03][ ][Data04][ ][Data05][Cr]

\* Digitalna zemaljska/satelitska

Podaci 00: xx (nije bitno)

[Data 01][Data 02]: Glavni broj kanala

Podaci 01: Podaci kanala visokog bajta

Podaci 02: Podaci kanala niskog bajta

- 00 01 ~ 27 0F (decimalno: 1 ~ 9999)

[Data 03][Data 04]: Sporedni broj kanala/ogranak (nije bitno za satelitske)

Podaci 03: Podaci kanala visokog bajta

Podaci 04: Podaci kanala niskog bajta

Podaci 05: Izvor ulaznih signala (digitalna/satelitska televizija u Japanu)

- 02: Zemaljska televizija (DTV)

- 07: BS (Satelitsko emitiranje)

- 08: CS1 (Komunikacijski satelit 1)

- 09: CS2 (Komunikacijski satelit 2)

\* Primjeri naredbi za podešavanje:

1. Prijedite na digitalni zemaljski (ISDB-T) kanal 17-1.

Postavi ID = Sve = 00

Podaci 00 = Fizički broj nije poznat = 00

Podaci 01 i 02 = Glavni broj je 17 = 00 11

Podaci 03 i 04 = Sporedni broj/ogranak je 1 = 00 01

Podaci 05 = Digitalna zemaljska televizija = 02

Ukupno = **ma 00 00 00 11 00 01 02**

2. Prijedite na BS (ISDB-BS) kanal 30.

Postavi ID = Sve = 00

Podaci 00 = Fizički broj nije poznat = 00

Podaci 01 i 02 = Glavni broj je 30 = 00 1E

Podaci 03 i 04 = Nije bitno = 00 00

Podaci 05 = Digitalna BS TV = 07

Ukupno = **ma 00 00 00 1E 00 00 07**

\* Ova se značajka razlikuje ovisno o modelu.

Ack [a][ ][Set ID][ ][OK][Data 00][Data 01]

[Data 02][Data 03][Data 04][Data 05]

[x][a][ ][Set ID][ ][NG][Data 00][x]

21. Dodaj/izbriši (preskoči) kanal (program) (Naredba: m b)

- ▶ Preskakanje trenutnog kanala (programa) za sljedeći put.

Transmission [m][b][ ][Set ID][ ][Data][Cr]

Podaci 00: Izbriši(ATSC,ISDB)/Preskoči(DVB) 01: Dodaj

Ack [b][ ][Set ID][ ][OK/NG][Data][x]

\* Stanje spremnog kanala postavite na del(ATSC, ISDB)/skip(DVB) (izbriši(ATSC,ISDB)/preskoči(DVB)) ili add (dodaj).

22. Tipka (Naredba: m c)

- ▶ Za slanje šifre za infracrveni prijenos na daljinskom upravljaču.

Transmission [m][c][ ][Set ID][ ][Data][Cr]

Podaci Šifra tipke - str.2.

Ack [c][ ][Set ID][ ][OK/NG][Data][x]

23. Upravljanje pozadinskim osvjetljenjem (Naredba: m g)

• Za LCD TV / LED TV

- ▶ Kontrola pozadinskog osvjetljenja.

Transmission [m][g][ ][Set ID][ ][Data][Cr]

Podaci min.: 00 do maks: 64

Ack [g][ ][Set ID][ ][OK/NG][Data][x]

Upravljanje osvjetljenjem ploče (Naredba: m g)

• Za plazma televizore

- ▶ Kontrola osvjetljenja zaslona.

Transmission [m][g][ ][Set ID][ ][Data][Cr]

Podaci min.: 00 do maks: 64

Ack [g][ ][Set ID][ ][OK/NG][Data][x]

24. Odabir ulaza (Naredba: x b)  
(Ulazni signal za glavnu sliku)

- ▶ Odabir izvora ulaznog signala za glavnu sliku.

Transmission [x][b][ ][Set ID][ ][Data][Cr]

Podaci

- 00: DTV                                    01: CADTV
- 02: Satelitska digitalna televizija    10: ATV
- ISDB-BS (Japan)
- 03: ISDB-CS1 (Japan)
- 04: ISDB-CS2 (Japan)
- 11: CATV
- 20: AV ili AV1                            21: AV2
- 40: Komponenta1                        41: Komponenta2
- 60: RGB
- 90: HDMI1                                91: HDMI2
- 92: HDMI3                                93: HDMI4

Ack [b][ ][Set ID][ ][OK/NG][Data][x]

- \* Ova funkcija ovisi o modelu i signalu.

25. 3D (Naredba: x t) (samo 3D modeli)  
(ovisno o modelu)

- ▶ Za promjenu 3D načina rada na televizoru.

Transmission [x][t][ ][Set ID][ ][Data 00][ ][Data 01][ ][Data 02][ ][Data 03][Cr]

- \* (ovisno o modelu)

Podaci Struktura

- [Data 00] 00: 3D uključen
- 01: 3D isključen
- 02: 3D u 2D
- 03: 2D u 3D
- [Data 01] 00: Ispod i iznad
- 01: Jedno uz drugo
- 02: Šahovnica
- 03: Kadrovi slijedno
- 04: Ispreplitanje stupaca
- 05: Ispreplitanje redova
- [Data 02] 00: Zdesna nalijevo
- 01: Slijeva nadesno
- [Data 03] 3D efekt (3D dubina): min.: 00 - maks.: 14  
(\*prijenos heksadecimalnom šifrom)

- \* Funkcije [Podaci 02] i [Podaci 03] ovise o modelu i signalu.
- \* Ako je [Data 00] 00 (3D uključen), [Data 03] nema značenje.
- \* Ako je [Data 00] 01 (3D isključen) ili 02 (3D u 2D), [Data 01], [Data 02] i [Data 03] nemaju značenje.
- \* Ako je [Data 00] 03 (2D u 3D), [Data 01] i [Data 02] nemaju značenje.
- \* Ako je [Data 00] 00 (3D uključen) ili 03 (2D u 3D), [Data 03] radi jedino kad je 3D način rada (žanr) postavljen na ručni.
- \* Sve opcije 3D uzoraka ([Data 01]) ne moraju biti dostupne prema signalu emitiranja/video signalu.

[Data 00]	[Data 01]	[Data 02]	[Data 03]
-----------	-----------	-----------	-----------

00	O	O	O
01	X	X	X
02	X	X	X
03	X	O	O

X: nije bitno

Ack [t][ ][Set ID][ ][OK][Data00][Data01][Data02][Data03][x]  
[t][ ][Set ID][ ][NG][Data00][x]

26. Prošireni 3D (Naredba: x v) (samo 3D modeli)  
(ovisno o modelu)

- ▶ Promjena 3D opcije na televizoru.

Transmission [x][v][ ][Set ID][ ][Data 00][ ][Data 01][Cr]

[Data 00] 3D opcija

- 00: Ispravljanje 3D slike
- 01: 3D dubina (3D način rada samo je ručni)
- 02: 3D kut gledanja
- 06: 3D ispravljanje boje
- 07: 3D zumiranje zvuka
- 08: Normalni prikaz slike
- 09: 3D način rada (žanr)

[Data 01] Ima zaseban raspon za svaku definiranu 3D opciju u [Data 00].

- Kada je [Data 00] 00
  - 00: Zdesna nalijevo
  - 01: Slijeva nadesno
- 2) Kada je [Data 00] 01, 02
 

Podaci Min.: 0 - Maks.: 14 (\*prijenos heksadecimalnom šifrom)

Raspon podatkovnih vrijednosti (0 - 20) automatski pretvara raspon kuta gledanja (-10 - +10) (ovisno o modelu)

  - \* Ova opcija radi kada je 3D način rada (žanr) postavljen na ručni.
- 3) Kada je [Data 00] 06, 07
  - 00: Isključeno
  - 01: Uključeno
- 4) Kada je [Data 00] 08
  - 00: Vraća u 3D video iz 3D videozapisa koji je konvertiran koristeći 2D u 2D
  - 01: Mijenja 3D video u 2D video, osim 2D u 3D videozapisa
  - \* Ako se ne zadovolje uvjeti konverzije, naredba se tretira kao pogreška.

5) Kada je [Data 00] 09

- 00: Standardno                            01: Sport
- 02: Kino                                    03: Ekstremno
- 04: Ručno                                    05: Automatski

Ack [v][ ][Set ID][ ][OK][Data00][Data01][x]  
[v][ ][Set ID][ ][NG][Data00][x]

27. Automatska konfiguracija (Naredba: j u)  
(ovisno o modelu)

- ▶ Za automatsku prilagodbu položaja slike i minimiziranje podrhtavanja slike.

```
Transmission [j][u][ ][Set ID][ ][Data][Cr]
```

Podaci 01: Pokrenite automatsko konfiguriranje

```
Ack [u][ ][Set ID][ ][OK/NG][Data][x]
```