

MFL69491203												이 도면은 LG전자의 재산으로 불법복제시 관계법과 회사규정에 의해 처벌됨 Privileged & Confidential by LG Electronics																					
CTD Table																																	
CTD Table은 현재의 수준을 알기 위해서 CTD 정보를 항상 보완 및 추가해야 한다.																																	
상세 Spec.												차수						공차 Tolerances						ZISigma Level						Data		만든근거 Reason	
No.	항 목 Item		Dimension		+	-	3	4	5	6	결과 Result		A, B, C																				
1																																	
2																																	
3																																	
4																																	

치수 허용차 : mm	치수 구분 DIMENSION CLASSIFICATION	J	K	L	M	N	ANGLE		발구배
	10 or less	0.05	0.2	0.3	0.5	0.7	JKL	NN	
	10 - 30 or less	0.1	0.3	0.5	0.8	1.2	1"	6"	
	30 - 50	0.2	0.4	0.6	1.1	2.0	30"	2"	
	50 - 150	0.3	0.6	0.8	1.4	2.5			
	150 - 300	0.4	0.8	1.0	1.7	3.5	15"	1"	
300 - 500	0.6	1.2	1.5	2.0	4.5				
500 over	0.8	1.6	2.0	2.5	6	5"	30"		

Specification	PRINTING A-ALL SJ, SK / SB Standard Manual for LAT CSA model
Language	English+Spanish
Material	White bond paper 70g
Color	Black&White (monochrome)
Size (W x H)	258 mm X 182 mm
Page	72 pages
Revision	Rev.00_032116
Model apply	LAT CSA model

Spec.

WORKING SPECIFICATIONS

- Printed contents should be satisfied with the film provided by LGE Design Dept.
- Overall printing condition and appearance satisfied with standard sample provided by LGE for approval.
- The number behind "S" followed by folding method means the number of staple work.
- Drawing of Folding Method : Continous lined page means the first page, when the manual is opened.

ECO-DESIGN SPECIFICATIONS

- The part should not contain prohibited substances (Pb,Cd,Hg,Cr+6,PBBs,PBDEs) and details should be complied with LG(65)-B-3514.

기호 SYM.	변경내용 REVISION	사양번호 ECO. NO.	년월일 DATE	사명 SIGNED	기호 SYM.	변경내용 REVISION	사양번호 ECO. NO.	년월일 DATE	사명 SIGNED	합의 APPROVAL	금형제공사 Maser	양산처 Manufacturer	제품상/3D(UG)확인 Center	UNITS	mm	SCALE	N/S	TITLE	Manual,Owner	
△					△						DRW/DSN	22-03-2016	Chalermphorn Khamyan							
△					△						C-KD								DWG. 도면	MFL69491203
△					△						C-KD									
△					△						RELATION C.NO									
△					△						APPD									





ENGLISH

ESPAÑOL

OWNER'S MANUAL AIR CONDITIONER

Read this owner's manual thoroughly before operating the appliance and keep it handy for reference at all times.

TYPE : WALL MOUNTED

INDOOR

BSNQ092W4W0 (VM092CE NW0) BSNQ122B4W3 (VM122CE NB3) BSNQ182C4W3 (VM182CE NC3)
BSNQ242C4W2 (VM242CE NC2) BSNQ092W4W0 (VM092CE NW0) BSNQ122B4W3 (VM122CE NB3)
BSNQ182C4W3 (VM182CE NC3) BSNQ242C4W2 (VM242CE NC2)

OUTDOOR

BSUQ092W4W0 (VM092CE US0) BSUQ122B4W3 (VM122CE US3) BSUQ182C4W3 (VM182CE US3)
BSUQ242C4W2 (VM242CE US2) BSUQ092W4W0 (VM092CE UW0) BSUQ122B4W3 (VM122CE UB3)
BSUQ182C4W3 (VM182CE UC3) BSUQ242C4W2 (VM242CE UC2)



MFL69491203
Rev.00_032116

www.lg.com

TABLE OF CONTENTS

This manual is produced for a group of products and may contain images or content different from the model you purchased.

This manual is subject to revision by the manufacturer.

SAFETY INSTRUCTIONS	3
Important Safety Instructions.....	4
OPERATION	9
Notes for Operation	9
Parts and Functions.....	9
Wireless Remote Control.....	10
Restarting the Air Conditioner Automatically	15
Using the Mode Function.....	15
Using the Jet Mode Function.....	17
Using the Fan Speed Function	18
Using the Air Flow Direction Function.....	18
Setting the On/Off Timer.....	19
Using the Sleep Function(Optional).....	20
Using the Simple Timer Function(Optional).....	20
Using the Energy Display Function(Optional).....	21
Using the Light Off Function(Optional)	21
Using the Comfort Air Function(Optional).....	22
Using the Energy Saving Function(Optional)	22
Using the Energy Control Function(Optional).....	23
Using the Mosquito Away Function(Optional).....	23
Using the Comfort Sleep Function(Optional).....	24
Using Special Functions	24
Smart Appliance Connectivity	27
MAINTENANCE	28
Clean the Air Filter	30
Clean the 3M and Triple Filter(Optional).....	31
TROUBLESHOOTING	32
SPEC SHEET	35

SAFETY INSTRUCTIONS

The following safety guidelines are intended to prevent unforeseen risks or damage from unsafe or incorrect operation of the product.

The guidelines are separated into 'WARNING' and 'CAUTION' as described below.

 This symbol is displayed to indicate matters and operations that can cause risk. Read the part with this symbol carefully and follow the instructions in order to avoid risk.

 **WARNING**

This indicates that the failure to follow the instructions can cause serious injury or death.

 **CAUTION**

This indicates that the failure to follow the instructions can cause the minor injury or damage to the product.

 **WARNING**

To reduce the risk of explosion, fire, death, electric shock, injury or scalding to persons when using this product, follow basic precautions, including the following:

- Before accessing the terminals, all power circuits must be disconnected.
- Fixed installations will incorporate disconnect means in accordance with installation rules.
- This device will not be accessible to public.
- The appliance must be installed in accordance with national regulations for electrical installations.

Children in the Household

This appliance is not intended for use by persons (including children) with reduced physical, sensory or mental capabilities, or lack of experience and knowledge, unless they have been given supervision or instruction concerning use of the appliance by a person responsible for their safety. Children should be supervised to ensure that they do not play with the appliance.

Important Safety Instructions

WARNING

To reduce the risk of explosion, fire, death, electric shock, injury or scalding to persons when using this product, follow basic precautions, including the following:

Installation

- Do not install the air conditioner on an unstable surface or in a place where there is danger of it falling.
- Contact an authorized service center when installing or relocating the air conditioner.
- Install the panel and the cover of the control box safely.
- Do not install the air conditioner in a place where flammable liquids or gases such as gasoline, propane, paint thinner, etc., are stored.
- Make sure that the pipe and the power cable connecting the indoor and outdoor units are not pulled too tight when installing the air conditioner.
- Use standard circuit breaker and fuse that conform to the rating of the air conditioner.
- Do not input air or gas into the system except with the specific refrigerant.
- Use non-flammable gas (nitrogen) to check for leak and to purge air; using compressed air or flammable gas may cause fire or explosion.
- The indoor/outdoor wiring connections must be secured tightly, and the cable should be routed properly so that there is no force pulling the cable from the connection terminals. Improper or loose connections can cause heat generation or fire.
- Install dedicated electric outlet and circuit breaker before using the air conditioner.
- Do not connect the ground wire to a gas pipe, a lightning rod, or a telephone ground wire.

Operation

- Be sure to use only those parts listed in the service parts list. Never attempt to modify the equipment.
- Make sure that children do not climb on or hit the outdoor unit.
- Dispose of the batteries in a place where there is no danger of fire.
- Use only the refrigerant specified on the air conditioner label.
- Cut off the power supply if there is any noise, smell, or smoke coming from the air conditioner.
- Do not leave flammable substances such as gasoline, benzene, or thinner near the air conditioner.
- Contact an authorized service center when the air conditioner is submerged by flood waters.
- Do not use the air conditioner for an extended period time in a small place without proper ventilation.
- In the event of a gas leak (such as Freon, propane gas, LP gas, etc.) ventilate sufficiently before using the air conditioner again.
- To clean the interior, contact an authorized service center or dealer. Using harsh detergents may cause corrosion or damage to the unit.
- Be sure to ventilate sufficiently when the air conditioner and a heating appliance such as a heater are used simultaneously.
- Do not block the inlet or outlet of air flow.
- Do not insert hands or other objects through the air inlet or outlet while the air conditioner is operating.
- Make sure that the power cable is neither dirty, loose, nor broken.
- Never touch, operate, or repair the air conditioner with wet hands.
- Do not place any objects on the power cable.
- Do not place a heater or other heating appliances near the power cable.
- Do not modify or extend the power cable. Scratches or peeling insulation on the power cables may result in fire or electric shock, and should be replaced.
- Cut off the power supply immediately in the event of a blackout or a thunderstorm.

Maintenance

- Do not clean the appliance by spraying water directly onto the product.
- Before cleaning or performing maintenance, disconnect the power supply and wait until the fan stops.

Technical Safety

- Installation or repairs made by unauthorized persons can pose hazards to you and others.
- The information contained in the manual is intended for use by a qualified service technician who is familiar with the safety procedures and equipped with the proper tools and test instruments.
- Failure to read and follow all instructions in this manual can result in equipment malfunction, property damage, personal injury and/or death.
- The appliance shall be installed in accordance with national wiring regulations.
- When the power cord is to be replaced, the replacement work shall be performed by authorized personnel using only genuine replacement parts.
- This appliance must be properly grounded to minimize risk of electric shock.
- Do not cut or remove the grounding prong from the power plug.
- Attaching the adapter ground terminal to the wall receptacle cover screw does not ground the appliance unless the cover screw is metal, uninsulated, and the wall receptacle is grounded through house wiring.
- If you have any doubt whether the air conditioner is properly grounded, have the wall receptacle and circuit checked by a qualified electrician.
- The refrigerant and insulation blowing gas used in the appliance require special disposal procedures. Consult a service agent or a similarly qualified person before disposing of them.
- If the supply cord is damaged, it must be replaced by the manufacturer or its service agents or similarly qualified person in order to avoid a hazard.

⚠ CAUTION

To reduce the risk of minor injury to persons, malfunction, or damage to the product or property when using this product, follow basic precautions, including the following:

Installation

- Do not install the air conditioner in an area where it is directly exposed to sea wind(salt spray).
- Install the drain hose properly for the smooth drainage of water condensation.
- Exercise caution when unpacking or installing the air conditioner.
- Do not touch the leaking refrigerant during installation or repair.
- Transport the air conditioner with two or more people or use a forklift.
- Install the outdoor unit such that it is protected from direct sunlight. Do not place the indoor unit in a place where it is directly exposed to sunlight via the windows.
- Safely dispose of packing materials such as screws, nails or batteries using proper packaging after installation or repair.
- Install the air conditioner in a place where the noise from the outdoor unit or the exhaust fumes will not inconvenience the neighbors. Failure to do so may result in conflict with the neighbors.

Operation

- Remove the batteries if the remote control is not to be used for an extended period of time.
- Make sure that the filter is installed before operating the air conditioner.
- Be sure to check if there is a refrigerant leak after installing or repairing the air conditioner.
- Do not place any object on the air conditioner.
- Never mix different types of batteries, or old and new batteries for the remote control.
- Do not let the air conditioner run for a long time when humidity is very high or when a door or a window has been left open.

- Stop using the remote control if there is a fluid leak in the battery. If your clothes or skin are exposed to the leaking battery fluid, wash off with clean water.
- Do not expose people, animals, or plants to the cold or hot wind from the air conditioner for extended periods of time.
- If the leaking battery fluid has been swallowed, wash off the inside of the mouth thoroughly and consult a doctor.
- Do not drink the water drained from the air conditioner.
- Do not use the product for special purposes, such as preserving foods, works of art, and etc. It is an air conditioner for consumer purposes, not a precision refrigeration system. There is risk of damage or loss of property.
- Do not recharge or disassemble the batteries.

Maintenance

- Never touch the metal parts of the air conditioner when removing the air filter.
- Use a sturdy stool or ladder when cleaning, maintaining, or repairing the air conditioner at a height.
- Never use strong cleaning agents or solvents when cleaning the air conditioner or spray water. Use a smooth cloth.

OPERATION

Notes for Operation

Suggestion for Energy Saving

- Do not cool excessively indoors. This may be harmful for your health and may consume more electricity.
- Block sunlight with blinds or curtains while you are operating the air conditioner.
- Keep doors or windows closed tightly while you are operating the air conditioner.
- Adjust the direction of the air flow vertically or horizontally to circulate indoor air.
- Speed up the fan to cool or warm indoor air quickly, within a short period of time.
- Open windows regularly for ventilation. The indoor air quality may deteriorate if the air conditioner is used for long durations.
- Clean the air filter once every 2 weeks. Dust and impurities collected in the air filter may block the air flow or weaken the cooling / dehumidifying functions.

Parts and Functions

Indoor Unit

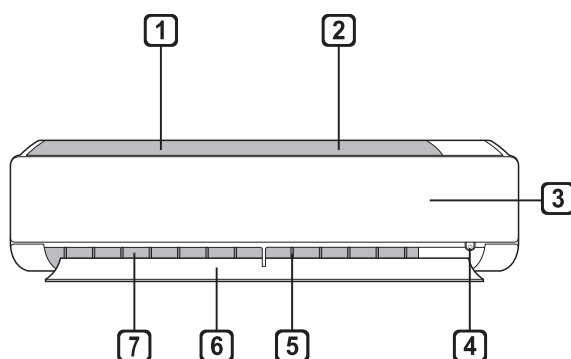

- 1 Air Filter (under the panel)
- 2 Air Intake
- 3 Front Cover
- 4 On/Off Button
- 5 Air Deflector (Vertical louver)
- 6 Air Deflector (Horizontal vane)
- 7 Air Outlet

Outdoor Unit

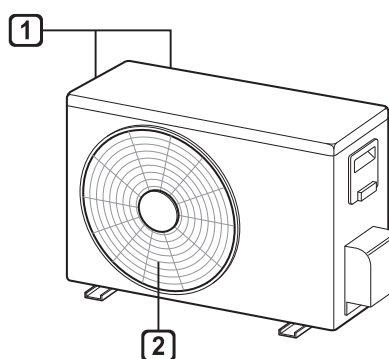

- 1 Air Intake Vents
- 2 Air Outlet Vents

NOTE

- The number and location of operation lamps may vary according to the model of the air conditioner.
- The feature may be changed according to the type of model.

Wireless Remote Control

Inserting Batteries

If the display screen of the remote control begins to fade, replace the batteries. Insert AAA (1.5 V) batteries before using the remote control.

- 1 Remove the battery cover.

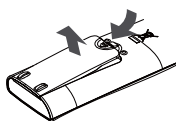

- 2 Insert the new batteries and make sure that the + and - terminals of the batteries are installed correctly.

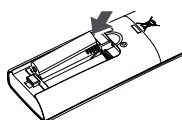

Installing the Remote Control Holder

To protect the remote control, install the holder where there is no direct sunlight.

- 1 Choose a safe and easily accessible location.
- 2 Fix the holder by fastening 2 screws firmly with a screwdriver.

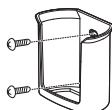

Operating method

Point the remote control towards the signal receiver at the right side of the air conditioner to operate it.

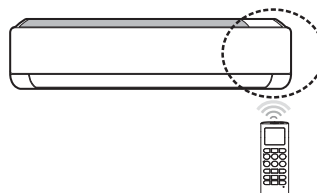

NOTE

- The remote control may operate other electronic devices if it is directed towards them. Make sure to point the remote control towards the air conditioner signal receiver.
- For proper operation, use a soft cloth to clean the signal transmitter and receiver.
- In case of a function not provided in the product, no buzzer sound occurs from the product when a button for such function on the remote control is pressed.

Setting the Current Time

- 1 Insert batteries.
 - The icon below blinks at the bottom of the display screen.



- 2 Press  or  button to select the minutes.

- 3 Press **SET/CANCEL** button to finish.

NOTE

- The On/Off Timer is available after setting the current time.

Using the °C/°F Conversion Function(Optional)

This function changes unit between °C and °F.

- Press and hold  button about 5 seconds.

Operating the Air Conditioner Without the Remote Control

You can use the **ON/OFF** button of the indoor unit to operate the air conditioner when the remote control is unavailable.

- 1 Open the front cover (Type1) or horizontal vane(Type2).
- 2 Press the **ON/OFF** button.

Type1

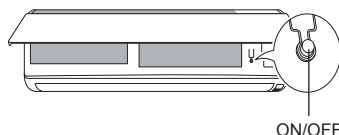

Type2

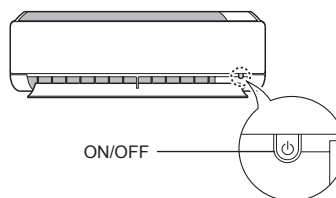









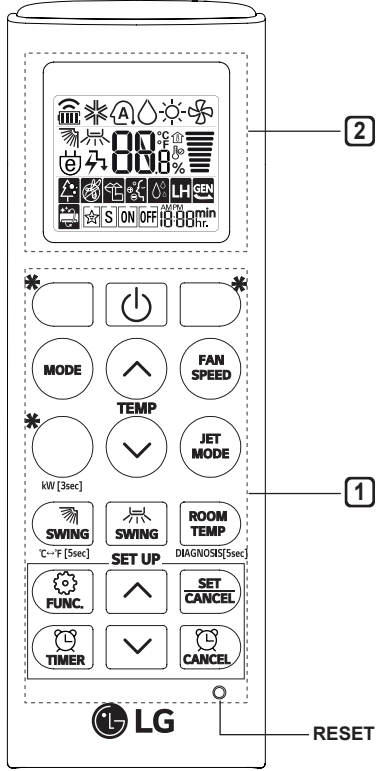



NOTE

- The stepping motor may be broken, if the horizontal vane opens rapidly.
- The fan speed is set to high.
- The feature may be changed according to the type of model.
- The temperature cannot be altered when using this emergency On/Off button.
- For cooling-only models, the temperature is set to 22 °C.
- For cooling & heating models, the temperature is set from 22 °C to 24 °C.

Using Wireless Remote Control

You can operate the air conditioner more conveniently with the remote control.



1 Button	2 Display Screen	Description
	-	To turn on/off the air conditioner.
 TEMP 	88 ^{°C}	To adjust the desired room temperature in cooling, heating or auto changeover mode.
MODE		To select the cooling mode.
		To select the heating mode.
		To select the dehumidification mode.
		To select the fan mode.
		To select the auto changeover/auto operation mode.
JET MODE	Po	To change room temperature quickly.
FAN SPEED		To adjust the fan speed.
 SWING  SWING		To adjust the air flow direction vertically or horizontally.





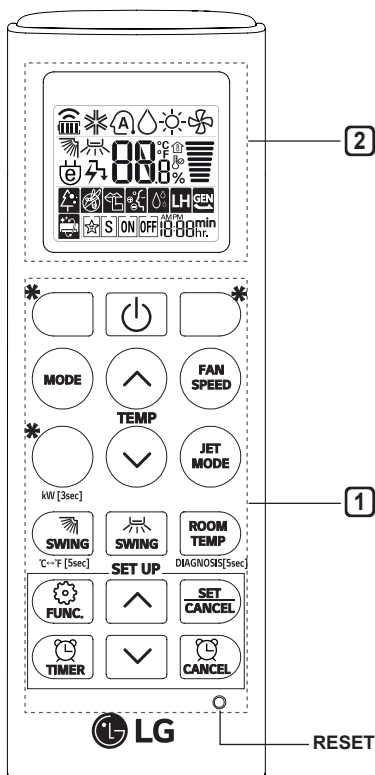

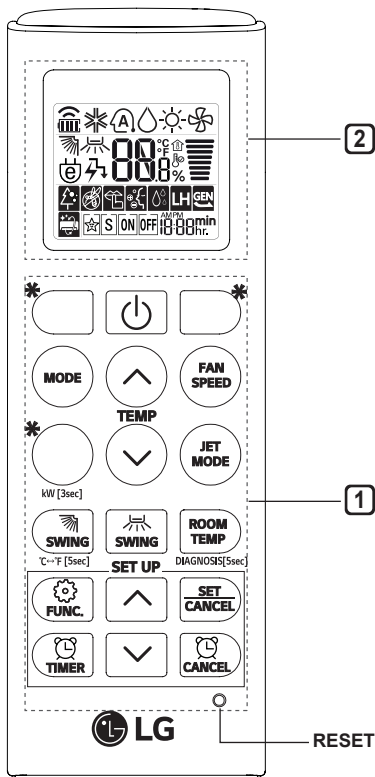

NOTE

- * buttons may be changed according to the type of model.



1 Button	2 Display Screen	Description
	S ON OFF	To turn on/off air conditioner automatically at desired time.
SET/CANCEL	-	To set/cancel the special functions and timer.
	-	To cancel the timer settings.
	-	To adjust time.
*LIGHT OFF	-	To set the brightness of the display on the indoor unit.
ROOM TEMP		To display the room temperature.
°C↔°F[5sec]		To change unit between °C and °F.
*ENERGY SAVING		To minimize power consumption.
*COMFORT AIR		To adjust the air flow to deflect wind.
kW[3sec]	-	To set whether or not to display information regarding energy.
*ENERGY CTRL	00 %	To bring the effect of the power saving.
*COMFORT SLEEP		To make the comfortable sleep environment.
DIAGNOSIS [5sec]	-	To conveniently check maintenance information of a product.
* 		To fan away a mosquito.



1 Button	2 Display Screen	Description
		To purify the air by removing particles that enters the indoor unit.
		To reduce noise from outdoor units.
		To keep your skin moisturized by generating ion clusters.
		To lower indoor humidity quickly.
		To maintain a minimum room temperature and prevent objects in the room from freezing.
		To operate air conditioner under the previously set power consumption.
		To remove moisture generated inside the indoor unit.
	To make the comfortable sleep environment.	
RESET	-	To Initialize the remote control settings.

NOTE

- Some functions may not be supported, depending on the model.
- * buttons may be changed according to the type of model.

Restarting the Air Conditioner Automatically

When the air conditioner is turned on again after a power failure, this function restores the previous settings.

Disabling Auto Restart

- 1 Open the front cover (Type1) or horizontal vane (Type2).
- 2 Press the **ON/OFF** button and hold it for 6 seconds, then The unit will beep twice and the lamp will blink twice 4 times.
 - To re-enable the function, press the **ON/OFF** button and hold it for 6 seconds. The unit will beep twice and the lamp will blink 4 times.

Type1

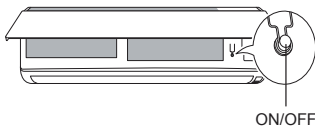

Type2

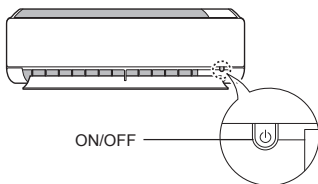

NOTE

- The feature may be changed according to the type of model.
- If you press and hold the **ON/OFF** button for 3 – 5 seconds, instead of 6 seconds, the unit will switch to the test operation. In the test operation, the unit blows out strong cooling air for 18 minutes and then returns to factory default settings.

Using the Mode Function

This function allows you to select the desired function.

Cooling Only Model

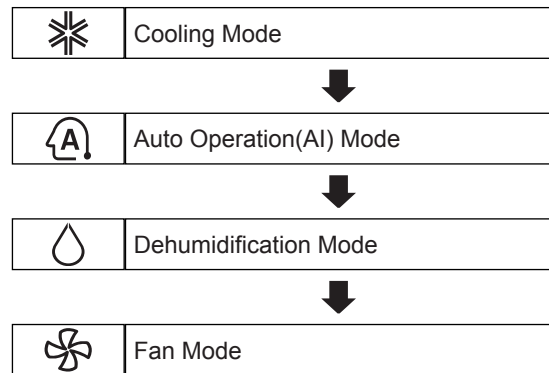

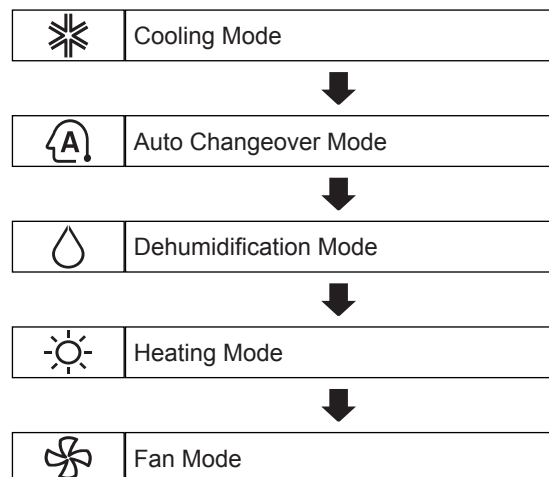

Cooling & Heating Model



Cooling Mode

- 1 Turn the appliance on.
- 2 Press **MODE** button repeatedly to select the Cooling Mode.
 - is displayed on the display screen.
- 3 Press or button to set the desired temperature.

Heating Mode

- 1 Turn the appliance on.
- 2 Press **MODE** button repeatedly to select the Heating Mode.
 -  is displayed on the display screen.
- 3 Press  or  button to set the desired temperature.

Dehumidification Mode

This mode removes excess moisture from a highly humid environment or during the rainy season, in order to prevent molding from setting in. This mode adjusts the room temperature and the fan speed automatically to maintain the optimal level of humidity.

- 1 Turn the appliance on.
- 2 Press **MODE** button repeatedly to select the Dehumidification Mode.
 -  is displayed on the display screen.

NOTE

- In this mode you cannot adjust the room temperature, it is adjusted automatically.
- The room temperature is not displayed on the display screen.

Fan Mode



This mode only circulates the indoor air without changing the room temperature.

- 1 Turn the appliance on.
- 2 Press **MODE** button repeatedly to select the Fan Mode.
 -  is displayed on the display screen.
- 3 Press **FAN SPEED** button to adjust the fan speed.

Auto Changeover Mode

Cooling & Heating Model



This mode changes the mode automatically to maintain the set temperature at ± 2 °C.

- 1 Turn the appliance on.
- 2 Press **MODE** button repeatedly to select the Auto Changeover Mode.
 -  is displayed on the display screen.
- 3 Press  or  button to set the desired temperature.
- 4 Press **FAN SPEED** button to adjust the fan speed.

Auto Operation(Artificial Intelligence)

Cooling Only Model

This mode automatically sets the fan speed and temperature depending on the room temperature.

- 1 Turn the appliance on.
- 2 Press **MODE** button repeatedly to select the Auto Operation.
 -  is displayed on the display screen.
- 3 Press  or  button to select the desired operation code if the temperature is higher or lower than the desired temperature.

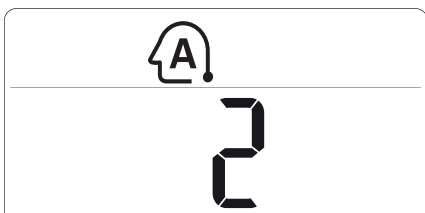

Code	Description
2	Cool
1	Cool slightly
0	Maintain room temperature
-1	Heat slightly
-2	Heat

NOTE

- In this mode, you cannot adjust the fan speed, but you can set the air deflector to rotate automatically.

Using the Jet Mode Function

Changing Room Temperature Quickly

This function allows you to cool indoor air quickly during the summer or warm it quickly during winter.

- Cooling & Heating model : The Jet Mode function is available with Cooling, Heating and Dehumidification Mode.
- Cooling Only model : The Jet Mode function is available with Cooling, Dehumidification, Fan, Auto Operation Mode and Air Purification function.

- 1 Turn the appliance on.
- 2 Press **MODE** button repeatedly to select the desired mode.
- 3 Press **JET MODE** button.
 -  is displayed on the display screen.





NOTE

- Jet Heating Mode is not available on some models.
- In Jet Cooling Mode, strong air blows out at temperature of 18 °C for 30 minutes.
- In Jet Heating Mode, strong air blows out at temperature of 30 °C for 30 minutes.
- This function may operate differently from the remote control display.



Using the Fan Speed Function

Adjusting the Fan Speed

- Press **FAN SPEED** button repeatedly to adjust the fan speed.



Display Screen	Speed
	High
	Medium - High
	Medium
	Medium - Low
	Low
-	Natural Wind

NOTE



- The fan speed of natural air adjusts automatically.

- The fan speed icons are displayed on some indoor units.

- Indoor unit display is displayed only 5 sec and return to the setting temperature on some models.

Using the Air Flow Direction Function

This function adjusts the direction of the air flow vertically (horizontally).

- Press   button repeatedly and select the desired direction.
 - Select  to adjust the direction of the air flow automatically.

NOTE

- Adjusting the air flow direction horizontally may not be supported, depending on the model.
- Adjusting the air deflector arbitrarily may cause product failure.
- If you restart the air conditioner, it starts to operate with the previously set direction of air flow, so the air deflector may not match the icon displayed on the remote control. When this occurs, press  or  button to adjust the direction of the air flow again.
- This function may operate differently from the remote control display.



Setting the On/Off Timer

This function sets the air conditioner to turn on/off automatically at desired time.

Setting the On Timer

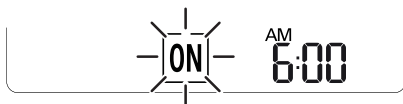
- 1 Press  button repeatedly.
 - The icon below blinks at the bottom of the display screen.



- 2 Press  or  button to select the minutes.
- 3 Press **SET/CANCEL** button to finish.
 - After setting the timer, current time and  icon are displayed on the display screen indicating that the desired time is set.

Canceling the On Timer

- 1 Press  button repeatedly.
 - The icon below blinks at the bottom of the display screen.

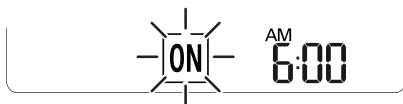



- 2 Press **SET/CANCEL** button to cancel the setting.

Setting the Off Timer

- 1 Press  button repeatedly.
 - The icon below blinks at the bottom of the display screen.



- 2 Press  or  button to select the minutes.
- 3 Press **SET/CANCEL** button to finish.
 - After setting the timer, current time and  icon are displayed on the display screen indicating that the desired time is set.

NOTE

- This function is disabled when you set Simple Timer.

Canceling the Off Timer

- 1 Press  button repeatedly.
 - The icon below blinks at the bottom of the display screen.



- 2 Press **SET/CANCEL** button to cancel the setting.

Canceling the Timer Setting



- Press  button to cancel all timer settings.

Using the Sleep Function(Optional)

This function turns off the air conditioner automatically when you go to sleep.

- 1 Turn the appliance on.
- 2 Press  button repeatedly.
 - The icon below blinks at the bottom of the display screen.



- 3 Press  or  button to select the hour (up to 7 hours).
- 4 Press **SET/CANCEL** button to finish.
 -  is displayed on the display screen.

NOTE



-  is displayed on some indoor units.
- Indoor unit display is displayed from 1H to 7H, which is displayed only 5 sec and then return to the setting temperature.
- In the Cooling and Dehumidification Mode, the temperature increases by 1 °C after 30 minutes and additional 1 °C after another 30 minutes for a more comfortable sleep.
- The temperature increases up to 2 °C from the preset temperature.
- Although the remark for fan speed on the display screen may be changed, the fan speed is adjusted automatically.

Using the Simple Timer Function(Optional)

This function turns off the air conditioner automatically when you go to sleep.

- 1 Turn the appliance on.
- 2 Press  button repeatedly.
 - The icon below blinks at the bottom of the display screen.



- 3 Press  or  button to select the hour (up to 7 hours).
- 4 Press **SET/CANCEL** button to finish.
 -  is displayed on the display screen.



NOTE

- This function is disabled when you set Off Timer.



Using the Energy Display Function(Optional)

This function displays the amount of electricity generated on the indoor display as the product operates.

Display the Current Energy Usage

- 1 Turn the appliance on.
- 2 Press  button and hold it about 3 seconds.
 - The instantaneous power consumption ( or ) is displayed for a while on some indoor units.

Display the Cumulative Energy Usage(Optional)

- 1 Turn the appliance on.
- 2 Press  button and hold it about 3 seconds twice.
 - The cumulative power consumption () is displayed for a while on some indoor units.

NOTE

- It is not displayed on the wireless remote control.
- **kW** refers to instantaneous power consumption.
- **kWh** refers to cumulative power consumption.
- If it is more than 99 kW(h), which is the range of expression, maintain it as 99 kW(h).
- Power off resets its value.
- Display wattage under 10 W with 0.1 kW(h) unit, and display one over 10 W with 1 kW(h) unit.
- The actual power may differ from the power displayed.

Using the Light Off Function(Optional)

Display Screen Brightness



You can set the brightness of the indoor unit display screen.

- Press **LIGHT OFF** button.



Using the Comfort Air Function(Optional)

Comfort Vane Operation

This function conveniently sets the vane to a preset position to deflect the supply air away from blowing directly onto the occupants in the room.

- 1 Turn the appliance on.
- 2 Press **COMFORT AIR** button repeatedly and select the desired direction.
 -  or  is displayed on the display screen.

NOTE

-  or  is displayed on some indoor units.
- This function is disabled when you press **MODE** or **JET MODE** button.
- This function is disabled and auto swing of vertical direction is set up when you press  button.
- When this function is off, the horizontal vane operates automatically depending on the set mode.

Using the Energy Saving Function(Optional)



This function minimizes power consumption during Cooling and increases the set temperature to the optimal level for a more comfortable environment. The temperature automatically settles at 22 °C, if room ambient temperature is below 22 °C. The temperature remains constant if it is above 22 °C.

- 1 Turn the appliance on.
- 2 Press **MODE** button repeatedly to select the Cooling Mode.
- 3 Press **ENERGY SAVING** button.
 -  is displayed on the display screen.

Using the Energy Control Function(Optional)

- 1 Turn the appliance on.
- 2 Press **ENERGY CTRL** button.
 - Press **ENERGY CTRL** button repeatedly to select each step.

NOTE

- 1 step : The power Input is decreased by 20% compared to rated power input.
 - 80% is displayed on the display screen.
- 2 step : The power Input is decreased by 40% compared to rated power input.
 - 60% is displayed on the display screen.
- 3 step(Optional) : The power Input is decreased by 60% compared to rated power input.
 - 40% is displayed on the display screen.
- L (1 step), LL (2 step) is displayed on some indoor units.
- This function is available with Cooling Mode.
- Capacity may decrease when Energy Control mode is selected.
- Desired temperature is displayed about 5 sec if you press **FAN SPEED**,  or  button.
- Room temperature is displayed about 5 sec if you press **ROOM TEMP** button.

Using the Mosquito Away Function(Optional)

This function fans away mosquitos by generating a high-frequency wave.

- Press  button.

NOTE

- You can use this function without turning the air conditioner on.

Canceling Special Functions

- 1 Press **FUNC** button repeatedly to select the desired function.
- 2 Press **SET/CANCEL** button to cancel the function.

Using the Air Purification Function

These functions supply clean and fresh air by ion particles and filter.

Function	Display	Description
Ionizer		Ion particles from Ionizer sterilize the aerial bacteria and other harmful substances.
Plasma		It removes microscopic contaminants from the intake air completely to supply clean and fresh air.

NOTE

- You can use this function without turning the air conditioner on.
- Both the plasma lamp and the cooling lamp light up while Smoke Away/Plasma is in operation on some models.
- Do not touch ionizer during operation.
- This function may operate differently from the remote control display.

Using the Silent Function

This function prevents potential claims by neighbors, reducing noise from outdoor units.

-  is displayed on the display screen.

NOTE

- This function is disabled when you press **MODE** or **ENERGY CTRL** or **JET MODE** button.
- This function is available with Cooling, Heating, Auto Changeover, Auto Operation Mode.

Using the Ion Care Function

This function keeps your skin moisturized by generating ion clusters which is absorbed into the surface of skin.

-  is displayed on the display screen about 3 seconds.

NOTE

- This function is available with Cooling, Fan Mode and Air Purification function.

Using the Jet Dry Function

This function maximizes the performance of dehumidification.

-  and  are displayed on the display screen.

NOTE



- This function is available with Cooling, Dehumidification, Auto Operation, Fan Mode and Air Purification function.
- This function is not available with Sleep function.
- This function is disabled when you press **MODE** button.

Using the Low Heating Function

This function operates the heating system to maintain a minimum room temperature and prevent objects in the room from freezing where there is no permanent resident, such as a vacation.

-  **LH** are displayed on the display screen.

NOTE

- This function is available with Heating Mode.
- During LH operation, when you press buttons such as , , **MODE**, **FAN SPEED**, and then return to Heating Mode, 30°C, high speed.
- If **JET MODE** button is pressed during LH operation, this function is disabled and Power Heating Mode is operated immediately. (only for power heating model)
- In case an error occurred, operation can be interrupted for the protection of the product.
- **COMFORT AIR** and  button cannot be used while the LH function is in operation.

Using the Auto Clean Function

In the Cooling and Dehumidification Mode, moisture is generated inside the indoor unit. This function removes such moisture.

-  is displayed on the display screen.

NOTE

- Some buttons cannot be used while the Auto Clean function is in operation.
- If you turn off the power, the fan operates for 30 minutes and cleans the inside of the indoor unit.

Smart Appliance Connectivity

Using the Wi-Fi Pairing Function(Optional)

Once it is connected to the internet through a home Wi-Fi network, you can control the appliance remotely with the application for the smart phone.

- Press and hold the  and **JET MODE** button simultaneously about 3 seconds.

NOTE

- It is not displayed on the wireless remote control.
- For more information, read manual in Wi-Fi module.

Using the Smart Diagnosis Function(Optional)

Smart Diagnosis allows users to conveniently check maintenance information of a product.

- Easily checking operational status of the air conditioner.
- Easily understanding the error messages.
- Helping to improve device performance and expand product life.

- 1 Search and download **LG A/C Smart Diagnosis** in Google play or App store.
- 2 Click the **Receive** button on the main screen on your phone.
- 3 Press and hold the **ROOM TEMP** button about 5 seconds aim at the indoor unit.

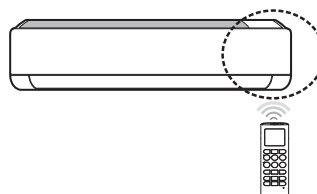

- 4 Hold your phone close to the indoor unit.
 - Buzzer beeps will be received by your phone.
- 5 Confirm the received information on your phone.

NOTE

- Be sure to keep ambient noise to a minimum or the phone may not correctly receive the buzzer beeps from the indoor unit.

MAINTENANCE

WARNING

- Turn off the power and unplug the power cord before you perform any maintenance; otherwise it may cause electric shock.

If the air conditioner will not be used for an extended period of time, dry the air conditioner to maintain it in best condition. Clean the product regularly to maintain optimal performance and to prevent possible breakdown.

- Dry the air conditioner in Fan mode for 3 to 4 hours and disconnect the power. There may be internal damage if moisture is left in its components.
- Before using the air conditioner again, dry the inner components of the air conditioner in Fan mode for 3 to 4 hours. This will help to remove the odor generated from moisture.

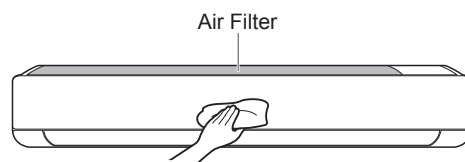

- The feature may be changed according to the type of model.

Type	Description	Interval
Air filter	Clean with a vacuum or hand wash.	2 weeks
Triple filter	Clean with a vacuum or brush.	Every 3 months
3M filter	Clean with a vacuum or brush.	Every 6 months
Ionizer(Optional)	Use dry cotton bud to remove any dust	Every 6 months
Indoor unit	Clean the Indoor unit surface by using a soft, dry cloth.	Regularly
	Have a professional clean the condensate drain pan.	Once a year
	Have a professional clean the condensate drain pipe.	Every 4 months
	Replace the remote control batteries.	Once a year
Outdoor unit	Have a professional clean the heat exchanger coils and the panel vents.(Consult with technician).	Once a year
	Have a professional clean the fan.	Once a year
	Have a professional clean the condensate drain pan.	Once a year
	Have a professional verify that all the fan assembly is firmly tightened.	Once a year
	Clean the electric components with air.	Once a year

 **CAUTION**

- Never use water that is higher than 40 °C when you clean the filters. It may cause deformation or discoloration.
- Never use volatile substances when you clean the filters. They may damage the surface of the product.
- Do not wash the 3M filter with water, because the filter can be damaged (Optional).
- Do not wash the Triple filter with water, because the filter can be damaged (Optional).

Clean the Air Filter

Clean the air filters once every 2 weeks, or more, if necessary.

NOTE

- The air filter can be broken when it is bended.
- When the air filter is not assembled correctly, dust and other substance come into the indoor unit.

Type1

- 1 Turn off the power and unplug the power cord.
- 2 Open the front cover.
 - Lift up both sides of the cover slightly.
- 3 Hold the knobs of the air filters, pull them down slightly and remove them from the indoor unit.

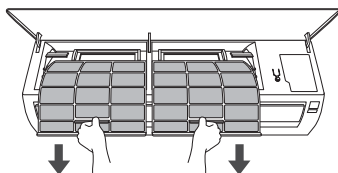

- 4 Clean the filters with a vacuum cleaner or with lukewarm water with neutral detergent.
- 5 Dry the filters in the shade.
- 6 Insert the hooks of the air filters into the front cover.

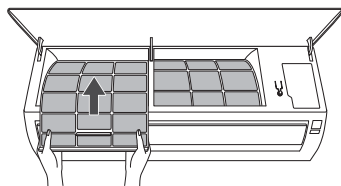

- 7 Check the side of the front cover for correct assembly of the air filters.

Type2

If you look at the indoor unit from above it, can assemble the top filter easily.

- 1 Turn off the power and unplug the power cord.
- 2 Hold the knob of air filter, lift it up slightly.

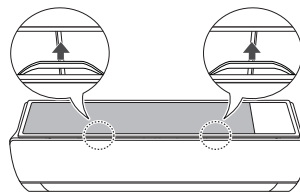

- 3 Remove it from the indoor unit.

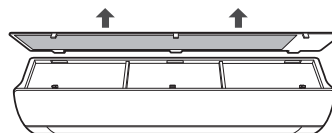

- 4 Clean the filter with a vacuum cleaner or with lukewarm water with neutral detergent.
- 5 Dry the filter in the shade.
- 6 Insert the hooks of the air filter into the front cover.

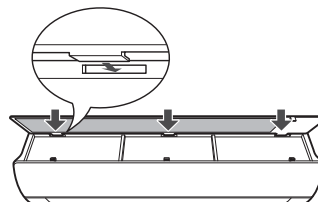

- 7 Push down hooks to assemble the air filter.

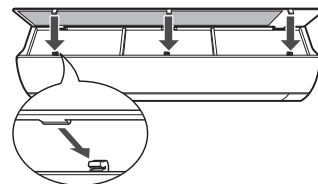

- 8 Check the side of the front cover for correct assembly of the air filter.

Clean the 3M and Triple Filter(Optional)

- 1 Turn off the power and unplug the power cord.
- 2 Remove the air filters from the indoor unit.
- 3 Remove the 3M and Triple filters from the indoor unit.

Type1

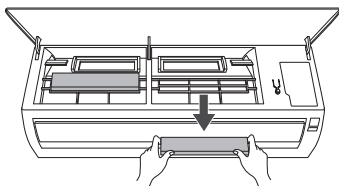

Type2

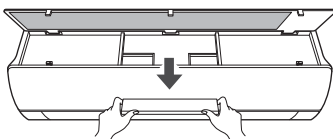

- 4 Clean the filters with a vacuum cleaner.

- 5 Insert the 3M and Triple filters.

Type1

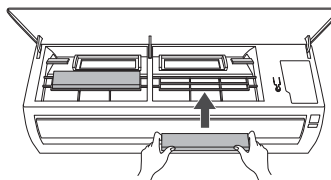

Type2

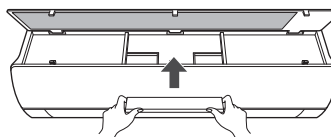

- 6 Assemble the air filters.
- 7 Check the side of the front cover for correct assembly of the air filters.

NOTE

- The feature and location of 3M and Triple filter may vary according to the type of model.

TROUBLESHOOTING

Self-diagnosis Function

This product has a built-in self-diagnosis function. If an error occurs, the lamp of the indoor unit will blink in 2 second intervals. If this occurs, contact your local dealer or service center.

Before Calling for Service

Please check the following before you contact the service center. If the problem persists, contact your local service center.

Problem	Possible Causes	Corrective Action
The air conditioner does not work normally.	Burning smell and strange sounds are coming from the unit.	<ul style="list-style-type: none"> • Turn off the air conditioner, unplug the power cable or disconnect the power supply, and contact the service center.
	Water leaks from the indoor unit even when the humidity level is low.	
	The power cable is damaged or it is generating excessive heat.	
	A switch, a circuit breaker (safety, ground), or a fuse is not operated properly.	
	The unit generates an error code from its self-diagnosis.	
The air conditioner does not work.	The air conditioner is unplugged.	<ul style="list-style-type: none"> • Check whether the power cord is plugged into the outlet or the power isolators are switched on.
	A fuse exploded, or the power supply is blocked.	<ul style="list-style-type: none"> • Replace the fuse or check if the circuit breaker has tripped.
	A power failure has occurred.	<ul style="list-style-type: none"> • Turn off the air conditioner when a power failure occurs. • When the power is restored, wait 3 minutes, and then turn on the air conditioner.
	The voltage is too high or too low.	<ul style="list-style-type: none"> • Check if the circuit breaker has tripped.
	The air conditioner was turned off automatically at a preset time.	<ul style="list-style-type: none"> • Turn the air conditioner on.
	The battery setting in the remote controller is incorrect.	<ul style="list-style-type: none"> • Make sure that the batteries are inserted correctly in your remote controller. • If the batteries are placed correctly, but the air conditioner still does not operate, replace the batteries and try again.

Problem	Possible Causes	Corrective Action
The air conditioner does not emit cool air.	Air is not circulating properly.	<ul style="list-style-type: none"> • Make sure that there are no curtains, blinds, or pieces of furniture blocking the front of the air conditioner.
	The air filter is dirty.	<ul style="list-style-type: none"> • Clean the air filter once every 2 weeks. • See “Cleaning Air Filter” for more information.
	The room temperature is too high.	<ul style="list-style-type: none"> • In summer, cooling the indoor air fully may take some time. In this case, select the Jet Mode to cool the indoor air quickly.
	Cold air is escaping from the room.	<ul style="list-style-type: none"> • Make sure that no cold air is escaping through the ventilation points in the room.
	The desired temperature is higher than the set temperature.	<ul style="list-style-type: none"> • Set the desired temperature to a level lower than the current temperature.
	There is a heating source nearby.	<ul style="list-style-type: none"> • Avoid using heat generators like electric ovens or gas burners while the air conditioner is in operation.
	Fan Mode is selected.	<ul style="list-style-type: none"> • During Fan Mode, air blows from the air conditioner without cooling or heating the indoor air. • Switch the operation mode to cooling operation.
	Outside temperature is too high.	<ul style="list-style-type: none"> • The cooling effect may not be sufficient.
The fan speed cannot be adjusted.	The Jet Mode, or Auto Operation Mode is selected.	<ul style="list-style-type: none"> • In some operation modes, you cannot adjust the fan speed. Select an operation mode in which you can adjust the fan speed.
The temperature cannot be adjusted.	The Fan Mode or Jet Mode is selected.	<ul style="list-style-type: none"> • In some operation modes, you cannot adjust the temperature. Select an operation mode in which you can adjust the temperature.
The air conditioner stops during operation.	The air conditioner is suddenly turned off.	<ul style="list-style-type: none"> • The Timer Function may have timed out, which turns the unit off. Check the timer settings.
	A power failure has occurred during operation.	<ul style="list-style-type: none"> • Wait for the power to come back. If you have the Auto Restart function enabled, your unit will resume its last operation several minutes after power is restored.
The indoor unit is still operating even when power has been turned off.	The Auto Clean function is being operated.	<ul style="list-style-type: none"> • Allow the Auto Clean function to continue since it removes any remaining moisture inside the indoor unit. If you do not want this feature, you can turn the unit off.

Problem	Possible Causes	Corrective Action
The air outlet on the indoor unit is discharging mist.	The cooled air from the air conditioner makes mist.	<ul style="list-style-type: none"> When the room temperature decreases, this phenomenon will disappear
Water leaks from the outdoor unit.	In the heating operations, condensed water drops from the heat exchanger.	<ul style="list-style-type: none"> This symptom requires installing a drain hose under the base pan. Contact the installer.
There is noise or vibration.	<p>A clicking sound can be heard when the unit starts or stops due to movement of the reversing valve.</p> <p>Creaking sound: The plastic parts of the indoor unit creak when they shrink or expand due to sudden temperature changes.</p> <p>Flowing or Blowing sound: This is the flow of refrigerant through the air conditioner.</p>	<ul style="list-style-type: none"> These are normal symptoms. The noise will stop.
The indoor unit gives off an odor.	Odors (such as cigarette smoke) may be absorbed into the indoor unit and discharged with airflow.	<ul style="list-style-type: none"> If the smell does not disappear, you need to wash the filter. If this does not work, contact the service center to clean your heat exchanger.
The air conditioner does not emit warm air.	When Heating Mode starts, the vane is almost closed, and no air comes out, even though the outdoor unit is operating.	<ul style="list-style-type: none"> This symptom is normal. Please wait until the unit has generated enough warm air to blow through the indoor unit.
	The outdoor unit is in Defrosting Mode.	<ul style="list-style-type: none"> In Heating Mode, ice/frost is built up on the coils when the outside temperature falls. This function removes a layer of frost on the coil, and it should finish in approximately 15 minutes.
	Outside temperature is too low.	<ul style="list-style-type: none"> The heating effect may not be sufficient.

NOTE

- Some functions may not be supported, depending on the model.

SPEC SHEET

MODEL	VOLTAGE	COOLING		HEATING	
		INPUT	CURRENT	INPUT	CURRENT
VM092CE NW0	220V~	883 W	5,0A	-	-
VM092CE US0	220V~	883 W	5,0A	-	-
VM122CE NB3	220V~	1 400 W	6,8 A	-	-
VM122CE US3	220V~	1 400 W	6,8 A	-	-
VM182CE NC3	220V~	1 814 W	9,0 A	-	-
VM182CE US3	220V~	1 814 W	9,0 A	-	-
VM242CE NC2	220V~	2 272 W	10,49 A	-	-
VM242CE US2	220V~	2 272 W	10,49 A	-	-
VM092CE NW0	220V~	883 W	5,0A	-	-
VM092CE UW0	220V~	883 W	5,0A	-	-
VM122CE NB3	220V~	1 400 W	6,8 A	-	-
VM122CE UB3	220V~	1 400 W	6,8 A	-	-
VM182CE NC3	220V~	1 814 W	9,0 A	-	-
VM182CE UC3	220V~	1 814 W	9,0 A	-	-
VM242CE NC2	220V~	2 272 W	10,49 A	-	-
VM242CE UC2	220V~	2 272 W	10,49 A	-	-

Memo

MANUAL DEL PROPIETARIO

AIRE

ACONDICIONADO

Lea este manual del propietario detenidamente antes de operar el aparato y consérvelo a su alcance para consultarlo en cualquier momento.

TIPO: DE MONTAJE EN PARED

UNIDAD INTERIOR

BSNQ092W4W0 (VM092CE NW0) BSNQ122B4W3 (VM122CE NB3) BSNQ182C4W3 (VM182CE NC3)
BSNQ242C4W2 (VM242CE NC2) BSNQ092W4W0 (VM092CE NW0) BSNQ122B4W3 (VM122CE NB3)
BSNQ182C4W3 (VM182CE NC3) BSNQ242C4W2 (VM242CE NC2)

UNIDAD EXTERIOR

BSUQ092W4W0 (VM092CE US0) BSUQ122B4W3 (VM122CE US3) BSUQ182C4W3 (VM182CE US3)
BSUQ242C4W2 (VM242CE US2) BSUQ092W4W0 (VM092CE UW0) BSUQ122B4W3 (VM122CE UB3)
BSUQ182C4W3 (VM182CE UC3) BSUQ242C4W2 (VM242CE UC2)

ÍNDICE

Este manual ha sido producido para un grupo de productos y puede incluir imágenes o contenido diferentes a los del modelo que usted adquirió.

Este manual está sujeto a revisiones por parte del fabricante.

INSTRUCCIONES DE SEGURIDAD	3
Instrucciones de seguridad importantes.....	4
FUNCIONAMIENTO.....	9
Notas para la operación	9
Piezas y funciones.....	9
Control remoto inalámbrico	10
Reinicio automático del aire acondicionado	15
Uso de la Función Modo.....	15
Uso de la función de Modo Jet.....	17
Uso de la función de Velocidad del ventilador.....	18
Uso de la función de Dirección del flujo de aire	18
Configuración del temporizador de Encendido/Apagado	19
Uso de la función Sleep (opcional).....	20
Uso de la función Temporizador simple (opcional).....	20
Uso de la función Visualización de energía (opcional).....	21
Uso de la función de Luz apagada (opcional)	21
Uso de la función Aire confortable (opcional).....	22
Uso de la función Ahorro de energía (opcional)	22
Uso de la función Control de energía (opcional)	23
Uso de la función Antimosquitos (opcional).....	23
Uso de la función Sueño confortable (opcional).....	24
Uso de funciones especiales.....	24
Conectividad de aparato inteligente	27
MANTENIMIENTO	28
Limpie el filtro de aire	30
Limpie el filtro 3M y el filtro tiple (Opcional).....	31
RESOLUCIÓN DE PROBLEMAS.....	32
ESPECIFICACIONES.....	35

INSTRUCCIONES DE SEGURIDAD

Las siguientes pautas de seguridad sirven para evitar daños o riesgos imprevistos generados por una operación incorrecta del producto.

Las directrices se dividen entre "ADVERTENCIA" y "PRECAUCIÓN", tal como se describe a continuación.

 Este símbolo se muestra para indicar cuestiones y funcionamientos que pueden resultar riesgosos. Lea la sección con este símbolo atentamente y siga las instrucciones para evitar riesgos.

ADVERTENCIA

Esto indica que el incumplimiento de las instrucciones puede provocar lesiones graves o la muerte.

PRECAUCIÓN

Esto indica que el incumplimiento de las instrucciones puede provocar lesiones leves o daño al producto.

ADVERTENCIA

Para reducir el riesgo de explosión, incendio, muerte, descargas eléctricas, lesiones o quemaduras a las personas al utilizar este producto, siga las precauciones básicas, incluidas las siguientes:

- Antes de acceder a las terminales, todos los circuitos de alimentación deben desconectarse.
- Deben incorporarse medios de desconexión a la instalación fija de acuerdo con las reglas de instalación.
- Este aparato no es accesible al público en general.
- El aparato debe instalarse de acuerdo a las regulaciones nacionales para electricidad.

Niños en el hogar

Este aparato no está diseñado para ser utilizado por personas (incluidos niños) con capacidades físicas, sensoriales o mentales disminuidas o con falta de experiencia y conocimiento, a menos que una persona responsable de su seguridad los supervise o los instruya acerca del uso del mismo. Se debe supervisar a los niños para asegurar que no jueguen con el artefacto.

Instrucciones de seguridad importantes

ADVERTENCIA

Para reducir el riesgo de explosión, incendio, muerte, descargas eléctricas, lesiones o quemaduras a las personas al utilizar este producto, siga las precauciones básicas, incluidas las siguientes:

Instalación

- No instale el aparato de aire acondicionado en una superficie inestable o en un lugar donde exista peligro de que se caiga.
- Comuníquese con un centro de servicio autorizado cuando instale o desee reubicar el aire acondicionado.
- Instale el panel y la cubierta de la caja de control de manera segura.
- No instale el aire acondicionado en un lugar donde se almacenen líquidos o gases inflamables tales como gasolina, propano, diluyente de pintura, etc.
- Asegúrese de que el tubo y el cable de alimentación que conecta las unidades del interior y el exterior no estén demasiado tensos al instalar el aire acondicionado.
- Utilice un fusible y un disyuntor estándar que correspondan a la calificación del aire acondicionado.
- No introduzca aire o gas al sistema, salvo que este tenga el refrigerante específico.
- Utilice gas no inflamable (nitrógeno) para comprobar si hay fugas y para purgar el aire; usar aire comprimido o gas inflamable puede provocar incendios o explosiones.
- Las conexiones del cableado interior/exterior deben estar firmemente aseguradas y el cable debe conducirse correctamente de manera que ninguna fuerza jale el cable de los terminales de conexión. Las conexiones sueltas o mal realizadas pueden generar calor o provocar incendios.
- Instale un disyuntor y un tomacorriente exclusivos para el artefacto antes de usar el aire acondicionado.
- No conecte el cable de puesta a tierra a una tubería de gas, un pararrayos o un cable telefónico subterráneo.

Operación

- Asegúrese de utilizar solo las piezas que figuran en la lista de piezas de servicio. Nunca intente modificar el equipo.
- Asegúrese de que los niños no se suban sobre la unidad exterior ni la golpeen.
- Deseche las baterías en un sitio donde no exista peligro de incendio.
- Utilice únicamente el refrigerante que se especifica en la etiqueta del aire acondicionado.
- Corte el suministro eléctrico si percibe algún ruido, olor o humo que provenga del aire acondicionado.
- No deje sustancias inflamables, como gasolina, benceno o solvente cerca del aire acondicionado.
- Comuníquese con un centro de servicio autorizado en caso de que el aire acondicionado haya estado sumergido por las aguas en una inundación.
- No utilice el aire acondicionado durante un período prolongado en un lugar pequeño y sin la adecuada ventilación.
- En caso de una fuga de gas (como gas freón, gas propano, gas LP, etc.) ventile bien antes de utilizar el aire acondicionado de nuevo.
- Para limpiar el interior, comuníquese con un distribuidor o centro de servicio autorizado. El uso de detergentes fuertes puede causar corrosión o daños en la unidad.
- Asegúrese de ventilar bien el ambiente cuando el aire acondicionado y un artefacto calentador (como, por ejemplo, un calefactor) se utilicen simultáneamente.
- No bloquee la entrada ni la salida del flujo de aire.
- No introduzca las manos u otros objetos a través de la entrada o salida de aire mientras el aire acondicionado se encuentra funcionando.
- Asegúrese de que el cable de alimentación no esté sucio, flojo o roto.
- Nunca toque, opere o repare el artefacto de aire acondicionado con las manos húmedas.
- No coloque ningún objeto sobre el cable de alimentación.
- No coloque un calefactor u otros artefactos calentadores cerca del cable de alimentación.
- No modifique ni prolongue el cable de alimentación. Los cables eléctricos con rasguños o a los que se les haya salido el material aislante podrían ocasionar incendios o descargas eléctricas y deben reemplazarse.
- Interrumpa el suministro de electricidad inmediatamente en caso de corte de energía o tormenta eléctrica.

Mantenimiento

- No limpie el artefacto rociando agua directamente sobre el mismo.
- Antes de limpiar o realizar el mantenimiento, desconecte el suministro de electricidad y espere que el ventilador se detenga.

Seguridad técnica

- La instalación o las reparaciones realizadas por personas no autorizadas pueden generar riesgos para usted y los demás.
- La información contenida en este manual está destinada a ser utilizada por un técnico calificado, familiarizado con los procedimientos de seguridad y equipado con las herramientas y los instrumentos de prueba adecuados.
- Si no se leen y siguen todas las instrucciones de este manual, es posible que se produzcan daños a la propiedad, mal funcionamiento del equipo, lesiones personales o la muerte.
- El aparato deberá ser instalado de acuerdo con las normas nacionales de cableado.
- Cuando se deba reemplazar el cable de alimentación, el trabajo de sustitución deberá ser realizado por personal autorizado y utilizando solo piezas de repuesto originales.
- Este aparato debe estar correctamente conectado a tierra para minimizar el riesgo de descarga eléctrica.
- No corte ni extraiga la clavija de conexión a tierra del enchufe de alimentación.
- Conectar el terminal de tierra del adaptador al tornillo de la tapa de la toma de la pared no conecta el aparato a tierra a menos que el tornillo de la tapa sea metálico, no esté aislado, y la toma de la pared esté conectada a tierra a través del cableado de la casa.
- Si tiene alguna duda sobre si el aire acondicionado está correctamente conectado a tierra, haga que un electricista calificado revise el circuito y la toma de la pared.
- El gas de soplado aislante y el refrigerante utilizados en el aparato requieren procedimientos especiales de eliminación. Consulte a un representante de servicio o a una persona calificada antes de deshacerse de ellos.
- Si el cable de alimentación está dañado, debe ser reemplazado por el fabricante, un representante de servicio o por una persona igualmente calificada a fin de evitar riesgos.

PRECAUCIÓN

Para reducir el riesgo de lesiones personales leves, mal funcionamiento o daños al producto o la propiedad al usar este artefacto, siga las precauciones básicas de seguridad, incluidas las siguientes:

Instalación

- No instale el aparato de aire acondicionado en una zona en la que se encuentre expuesto directamente a la brisa marina (rocío salino).
- Instale la manguera de desagüe de forma adecuada para que el agua de la condensación se desagote suavemente.
- Tenga cuidado al desembalar e instalar el aire acondicionado.
- No toque el refrigerante que se filtre durante la instalación o la reparación del artefacto.
- Transporte el aire acondicionado con la ayuda de dos o más personas o utilice un montacargas.
- Instale la unidad exterior de modo que quede protegida de la luz solar directa. No coloque la unidad interior en un lugar donde quede expuesta directamente a la luz solar a través de las ventanas.
- Después de la instalación o reparación del artefacto, deseche los materiales de embalaje, tales como tornillos, clavos o baterías utilizando los embalajes adecuados.
- Instale el aire acondicionado en un lugar donde el ruido proveniente de la unidad exterior o los gases de escape no incomoden a los vecinos. Si no lo hace, puede tener conflictos con sus vecinos.

Operación

- Retire las pilas del control remoto si no lo va a utilizar durante un período prolongado.
- Asegúrese de que el filtro esté instalado antes de utilizar el aire acondicionado.
- Asegúrese de verificar si hay una fuga de refrigerante después de instalar o reparar el aire acondicionado.
- No coloque ningún objeto sobre el aire acondicionado.
- Nunca mezcle diferentes tipos de baterías o baterías viejas y nuevas en el control remoto.
- No haga funcionar el aire acondicionado durante mucho tiempo cuando la humedad sea muy alta o cuando se haya dejado abierta una puerta o una ventana.

- Deje de usar el control remoto si existe una pérdida de líquido de las baterías. Si su ropa o su piel entran en contacto con el líquido proveniente de la batería, lave con agua limpia.
- No esponga a personas, animales o plantas a la corriente fría o caliente del aire acondicionado durante períodos prolongados.
- Ante la ingesta de líquido proveniente de una batería que pierde, lave el interior de la boca a fondo y consulte a un médico.
- No beba el agua del desagüe del aire acondicionado.
- No utilice este producto para fines especiales, como la conservación de alimentos, obras de arte, etc. Este es un aire acondicionado para fines de consumo, no un sistema de refrigeración de precisión. Existe riesgo de daño o pérdida de bienes.
- No recargue ni desarme las baterías.

Mantenimiento

- Nunca toque las partes metálicas del aire acondicionado cuando retire el filtro de aire.
- Utilice un banco resistente o una escalera para limpiar, mantener o reparar el aire acondicionado ubicado en lo alto.
- Nunca utilice solventes o productos de limpieza fuertes para limpiar el aire acondicionado ni lo rocíe con agua. Utilice un paño suave.

FUNCIONAMIENTO

Notas para la operación

Sugerencias para el ahorro de energía

- No enfríe excesivamente el interior. Esto puede ser perjudicial para su salud y consumir más electricidad.
- Bloquee la luz del sol con persianas o cortinas mientras el aire acondicionado se encuentre en funcionamiento.
- Mantenga las puertas y las ventanas cerradas herméticamente mientras el aire acondicionado se encuentre en funcionamiento.
- Ajuste la dirección del flujo de aire de manera vertical u horizontal para hacer circular el aire del interior.
- Aumente la velocidad del ventilador para enfriar o calentar el aire del interior rápidamente, en un breve período.
- Abra las ventanas con regularidad para ventilar, ya que la calidad del aire del interior puede deteriorarse si el aire acondicionado se usa por períodos muy largos.
- Limpie el filtro de aire cada 2 semanas. El polvo y las impurezas recogidas en el filtro de aire pueden bloquear el flujo de aire o debilitar las funciones de enfriamiento/deshumidificación.

Piezas y funciones

Unidad interior

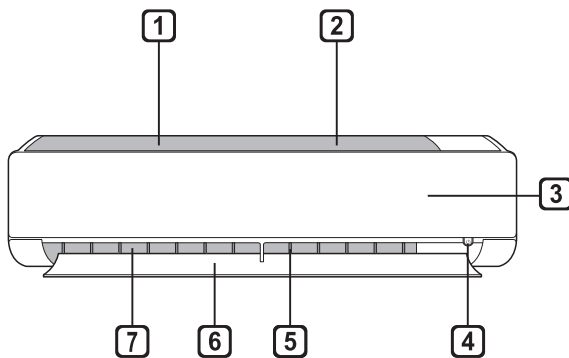

- 1 Filtro de aire (bajo el panel)
- 2 Entrada de aire
- 3 Cubierta delantera
- 4 Botón de Encendido/Apagado (On/Off)
- 5 Deflector de aire (rejilla vertical)
- 6 Deflector de aire (aleta horizontal)
- 7 Salida de aire

Unidad exterior

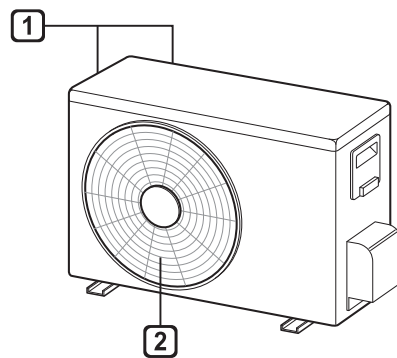

- 1 Conductos de entrada de aire
- 2 Conductos de salida de aire

NOTA

- El número y la ubicación de las luces de operación pueden variar según el modelo de aire acondicionado.
- La función puede cambiar según el tipo de modelo.

Control remoto inalámbrico

Inserción de las baterías

Si la pantalla del control remoto comienza a hacerse tenue, cambie las baterías. Coloque baterías AAA (1.5 V) antes de utilizar el control remoto.

- 1 Retire la tapa de las baterías.

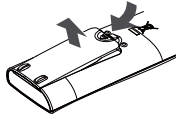

- 2 Coloque las baterías nuevas y asegúrese de que los polos + y - estén ubicados correctamente.

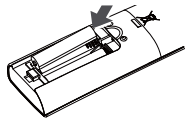

Instalación del soporte del control remoto

Para proteger el control remoto, instale el soporte donde no quede expuesto a la luz solar directa.

- 1 Elija un lugar seguro y de fácil acceso.
- 2 Fije el soporte ajustando los 2 tornillos firmemente con un destornillador.

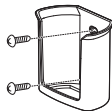

Método de operación

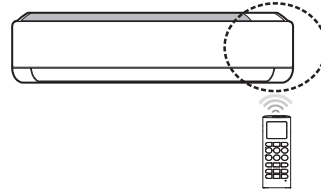

Apunte el control remoto hacia el receptor de señal, ubicado en el lado derecho del aire acondicionado, para operarlo.



NOTA

- El control remoto puede hacer funcionar otros dispositivos electrónicos si lo dirige en su dirección. Asegúrese de apuntar el control remoto hacia el receptor de señal del aire acondicionado.
- Para un funcionamiento adecuado, limpie el transmisor y el receptor de señal utilizando un paño suave.
- En caso de una función no provista en el producto, no se produce ningún sonido de zumbador del producto cuando se presiona un botón para tal función en el control remoto.

Configuración de la hora actual

- 1 Inserte las baterías.
 - El siguiente ícono parpadea en la parte inferior de la pantalla de visualización.
- 
- 2 Presione los botones  o  para seleccionar los minutos.
 - 3 Presione el botón **SET/CANCEL** para finalizar.

NOTA

- El temporizador de Encendido/Apagado está disponible después de que se ajusta la hora actual.

Utilización de la función de conversión °C /°F (opcional)

Esta función cambia la unidad entre °C y °F.

- Mantenga presionado el botón  durante unos 5 segundos.

Operación del aire acondicionado sin el control remoto

Puede utilizar el botón **ON/OFF** de la unidad interior para operar el aire acondicionado cuando no disponga del control remoto.

- 1 Abra la cubierta delantera (Tipo 1) o aleta horizontal (Tipo 2).
- 2 Presione el botón **ON/OFF**.

Tipo 1

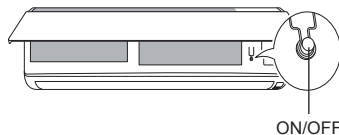

Tipo 2

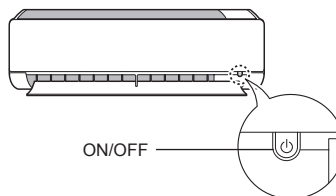

NOTA

- El motor por pasos puede romperse si la aleta horizontal se abre rápidamente.
- La velocidad del ventilador se encuentra configurada en alta.
- La función puede cambiar según el tipo de modelo.
- La temperatura no puede alterarse cuando se utiliza este botón de Encendido/Apagado (On/Off) de emergencia.
- En los modelos solo frío, la temperatura está configurada en 22 °C.
- En los modelos frío-calor, la temperatura está configurada en 22 °C a 24 °C.

Uso del control remoto inalámbrico

Puede operar el aire acondicionado con mayor comodidad utilizando el control remoto.

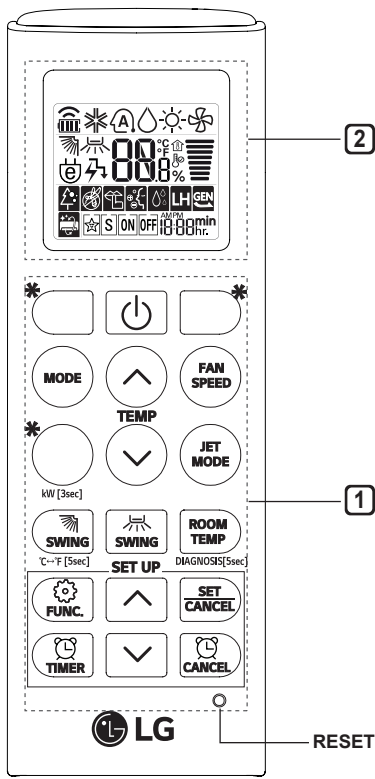

1 Botón	2 Pantalla de visualización	Descripción
	-	Para encender/apagar el aire acondicionado.
 TEMP 	88 ^{°C}	Para ajustar la temperatura ambiente deseada en modo de enfriamiento, calefacción o cambio automático.
MODE		Para seleccionar el modo de enfriamiento.
		Para seleccionar el modo de calefacción.
		Para seleccionar el modo de deshumidificación.
		Para seleccionar el modo de ventilador.
		Para seleccionar el modo de cambio automático/operación automática.
JET MODE		Para cambiar la temperatura ambiente con rapidez.
FAN SPEED		Para configurar la velocidad del ventilador.
 SWING 		Para ajustar la dirección del flujo de aire en sentido vertical u horizontal.





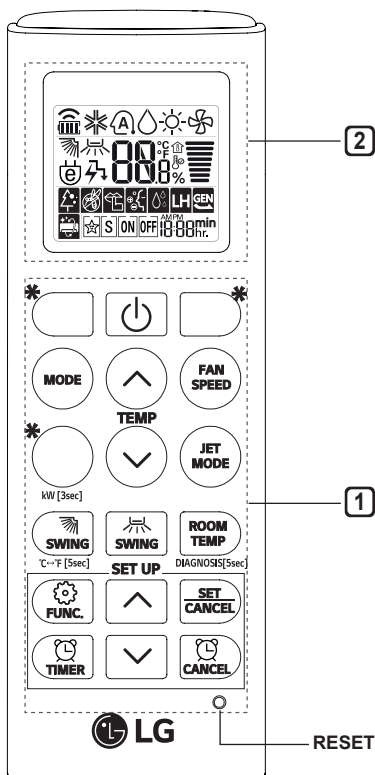

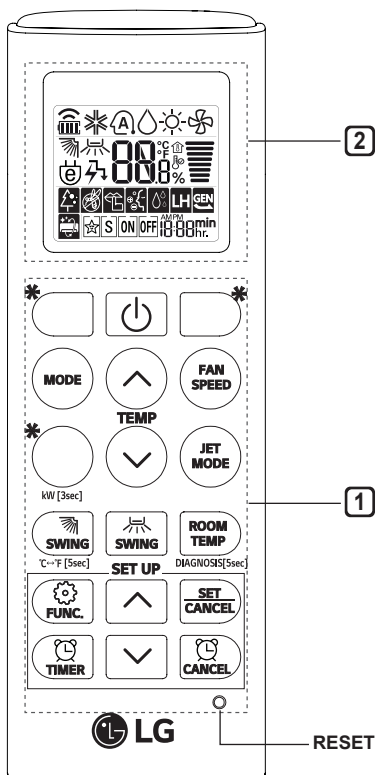

NOTA

- * Los botones pueden variar según el tipo de modelo.



1 Botón	2 Pantalla de visualización	Descripción
		Para que el aire acondicionado se encienda/apague automáticamente en el momento deseado.
SET/CANCEL	-	Para establecer/cancelar las funciones especiales y el temporizador.
	-	Para cancelar las configuraciones del temporizador.
	-	Para configurar la hora.
*LIGHT OFF	-	Para configurar el brillo de la pantalla de la unidad interior.
ROOM TEMP		Para mostrar la temperatura ambiente.
°C↔°F[5sec]		Para cambiar las unidades entre °C y °F.
*ENERGY SAVING		Para minimizar el consumo de energía.
*COMFORT AIR		Para ajustar el flujo de aire, direccionando la corriente.
kW[3sec]	-	Para establecer si se muestra información relativa a la energía.
*ENERGY CTRL		Para activar el ahorro de energía.
*COMFORT SLEEP		Para crear un ambiente cómodo para dormir.
DIAGNOSIS [5sec]	-	Para verificar de manera conveniente la información de mantenimiento del producto.
* 		Para ahuyentar a los mosquitos.



1 Botón	2 Pantalla de visualización	Descripción
		Para purificar el aire quitando las partículas que ingresan en la unidad interior.
		Para reducir el sonido de las unidades exteriores.
		Para mantener su piel hidratada mediante la generación de grupos de iones.
		Para reducir la humedad interior rápidamente.
		Para mantener una temperatura mínima en el ambiente y evitar que los objetos de la habitación se congelen.
		Para operar el aire acondicionado utilizando el consumo de energía previamente configurado.
		Para eliminar la humedad generada dentro de la unidad interior.
		Para crear un ambiente confortable para dormir.
RESET	-	Para iniciar las configuraciones del control remoto.

NOTA

- Dependiendo del modelo, algunas funciones pueden no admitirse.
- * Los botones pueden variar según el tipo de modelo.

Reinicio automático del aire acondicionado

Cuando el aire acondicionado se enciende nuevamente después de un corte de energía, esta función restaura la configuración previa.

Desactivación del reinicio automático

- 1 Abra la cubierta delantera (Tipo 1) o aleta horizontal (Tipo 2).
- 2 Mantenga presionado el botón **ON/OFF** durante 6 segundos; luego, la unidad emitirá dos veces un pitido y la luz parpadeará 4 veces.
 - Para volver a activar la función, mantenga presionado el botón **ON/OFF** durante 6 segundos. La unidad emitirá dos veces un pitido y la luz parpadeará 4 veces.

Tipo 1

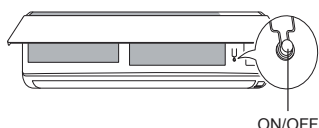

Tipo 2

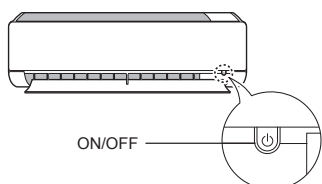

NOTA

- La función puede cambiar según el tipo de modelo.
- Si mantiene presionado el botón **ON/OFF** de 3 a 5 segundos, en lugar de 6 segundos, la unidad comenzará a funcionar en el modo de prueba. En el modo de prueba, la unidad sopla aire frío fuertemente durante 18 minutos y luego regresa a las configuraciones predeterminadas de fábrica.

Uso de la Función Modo

Esta función le permite seleccionar la función deseada.

Modelo solo frío

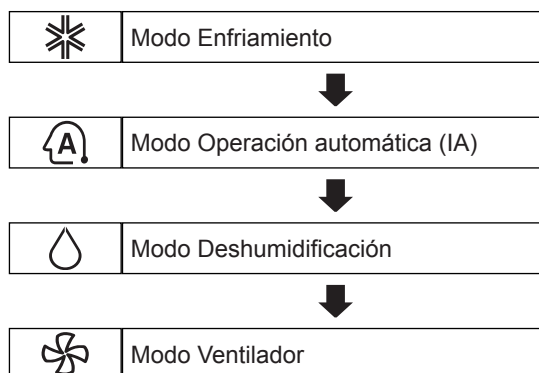

Modelo frío-calor

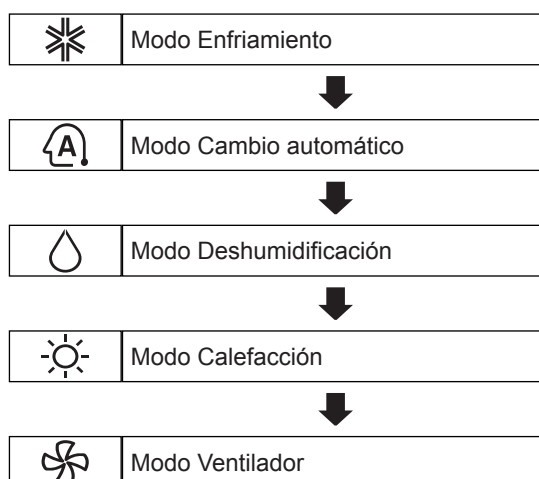

Modo Enfriamiento

- 1 Encienda el aparato.
- 2 Presione el botón **MODE** repetidamente para seleccionar el modo Enfriamiento.
 - En la pantalla de visualización, aparece ❄️.
- 3 Presione el botón o para configurar la temperatura deseada.

Modo Calefacción

- 1 Encienda el aparato.
- 2 Presione el botón **MODE** repetidamente para seleccionar el modo Calefacción.
 - En la pantalla de visualización, aparece
- 3 Presione el botón o para configurar la temperatura deseada.

Modo Deshumidificación

Este modo elimina el exceso de humedad de un ambiente muy húmedo o durante una temporada de lluvias, a fin de evitar que se forme moho. Este modo ajusta la temperatura ambiente y la velocidad del ventilador automáticamente para mantener el nivel óptimo de humedad.

- 1 Encienda el aparato.
- 2 Presione el botón **MODE** repetidamente para seleccionar el modo Deshumidificación.
 - En la pantalla de visualización, aparece

NOTA

- En este modo, no es posible ajustar la temperatura ambiente; se ajusta automáticamente.
- La temperatura ambiente no aparece en la pantalla de visualización.

Modo Ventilador

Este modo solo recircula el aire del interior sin cambiar la temperatura del ambiente.

- 1 Encienda el aparato.
- 2 Presione el botón **MODE** repetidamente para seleccionar el modo Ventilador.
 - En la pantalla de visualización, aparece
- 3 Presione el botón **FAN SPEED** para ajustar la velocidad del ventilador.

Modo Cambio automático

Modelo frío-calor



Este modo cambia el modo automáticamente para mantener la temperatura en ± 2 °C.

- 1 Encienda el aparato.
- 2 Presione el botón **MODE** repetidamente para seleccionar el modo Cambio automático.
 - En la pantalla de visualización, aparece
- 3 Presione el botón o para configurar la temperatura deseada.
- 4 Presione el botón **FAN SPEED** para ajustar la velocidad del ventilador.

Operación automática (Inteligencia artificial, IA)

Modelo solo frío

En este modo, la velocidad del ventilador y la temperatura se ajustan automáticamente, según la temperatura ambiente.

- 1 Encienda el aparato.
- 2 Presione el botón **MODE** repetidamente para seleccionar el modo Operación automática.
 - En la pantalla de visualización, aparece .
- 3 Presione el botón  o  para seleccionar el código de operación deseada si la temperatura es superior o inferior a la temperatura deseada.

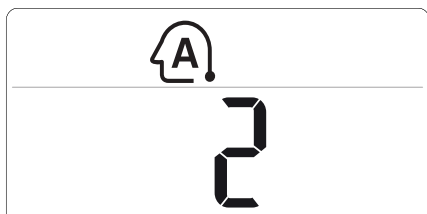

Código	Descripción
2	Enfriar
1	Enfriar ligeramente
0	Mantener temperatura ambiente
-1	Calefaccionar ligeramente
-2	Calefaccionar

NOTA

- En este modo, no es posible ajustar la velocidad del ventilador, pero se puede ajustar el deflector de aire para que rote automáticamente.

Uso de la función de Modo Jet

Cambio rápido de la temperatura ambiente

Esta función le permite enfriar el aire del interior rápidamente durante el verano o calentarlo rápidamente durante el invierno.

- Modelo frío-calor: La función de Modo Jet está disponible en los modos Enfriamiento, Calefacción y Deshumidificación.
- Modelo solo frío: La función de Modo Jet está disponible en las funciones de Enfriamiento, Deshumidificación, Ventilador, modo Operación automática y Purificación de aire.

- 1 Encienda el aparato.
- 2 Presione el botón **MODE** repetidamente para seleccionar el modo deseado.
- 3 Presione el botón **JET MODE**.
 - En la pantalla de visualización, aparece .





NOTA

- El modo Jet Heating (Calefacción rápida) no está disponible en algunos modelos.
- En el modo Jet Cooling (Enfriamiento rápido), la unidad sopla aire fuertemente a una temperatura de 18 °C (64 °F) durante 30 minutos.
- En el modo Jet Heating (Calefacción rápida), la unidad sopla aire fuertemente a una temperatura de 30 °C (86 °F) durante 30 minutos.
- Esta función puede operar en forma diferente desde la pantalla del control remoto.

Uso de la función de Velocidad del ventilador

Configuración de la velocidad del ventilador

- Presione el botón **FAN SPEED** repetidamente para ajustar la velocidad del ventilador.

Pantalla de visualización	Velocidad
	Alta
	Media - Alta
	Media
	Media - Baja
	Baja
-	Brisa natural

NOTA

- La velocidad del ventilador para aire natural se ajusta automáticamente.





- En algunas unidades interiores, se muestran los iconos de la velocidad del ventilador.

F1 → F2 → F3 → F4 → F5



- En algunos modelos, la pantalla de la unidad interior aparece solamente durante 5 segundos y vuelve a mostrarse la temperatura configurada.

Uso de la función de Dirección del flujo de aire

Esta función ajusta la dirección del flujo de aire de manera vertical (horizontal).

- Presione el botón  repetidamente y seleccione la dirección deseada.
 - Seleccione  para ajustar la dirección del flujo de aire automáticamente.

NOTA

- Dependiendo del modelo, puede no ser posible ajustar la dirección del flujo de aire de manera horizontal.
- Ajustar el deflector de aire de forma arbitraria puede ocasionar que el producto falle.
- Si reinicia el aire acondicionado, el aparato comienza a operar con la dirección del flujo de aire establecida previamente, por lo que el deflector de aire puede no coincidir con el icono que aparece en el control remoto. Cuando esto ocurra, presione el botón  o  para ajustar la dirección del flujo de aire de nuevo.
- Esta función puede operar en forma diferente desde la pantalla del control remoto.



Configuración del temporizador de Encendido/ Apagado

Esta función configura el aire acondicionado para que se encienda/apague automáticamente en el momento deseado.

Configuración del temporizador en encendido

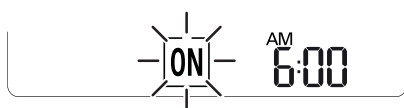
- 1 Presione el botón  repetidamente.
 - El siguiente ícono parpadea en la parte inferior de la pantalla de visualización.



- 2 Presione los botones  o  para seleccionar los minutos.
- 3 Presione el botón **SET/CANCEL** para finalizar.
 - Después de ajustar el temporizador, la hora actual y el ícono **ON** aparecen en la pantalla de visualización, indicando que se configuró la hora deseada.

Cancelación del temporizador de encendido

- 1 Presione el botón  repetidamente.
 - El siguiente ícono parpadea en la parte inferior de la pantalla de visualización.

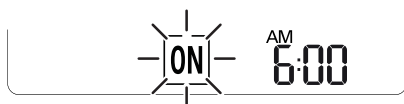



- 2 Presione el botón **SET/CANCEL** para cancelar la configuración.

Configuración del temporizador de apagado

- 1 Presione el botón  repetidamente.
 - El siguiente ícono parpadea en la parte inferior de la pantalla de visualización.



- 2 Presione los botones  o  para seleccionar los minutos.
- 3 Presione el botón **SET/CANCEL** para finalizar.
 - Después de ajustar el temporizador, la hora actual y el ícono **OFF** aparecen en la pantalla de visualización, indicando que se configuró la hora deseada.

NOTA

- Esta función se desactiva cuando se configura el Temporizador simple.

Cancelación del temporizador de apagado

- 1 Presione el botón  repetidamente.
 - El siguiente ícono parpadea en la parte inferior de la pantalla de visualización.



- 2 Presione el botón **SET/CANCEL** para cancelar la configuración.

Cancelación de la configuración del temporizador



- Presione el botón  para cancelar todas las configuraciones del temporizador.

Uso de la función Sleep (opcional)

Esta función apaga el aire acondicionado de forma automática cuando usted se va a dormir.

- 1 Encienda el aparato.
- 2 Presione el botón  repetidamente.
 - El siguiente ícono parpadea en la parte inferior de la pantalla de visualización.



- 3 Presione el botón  o  para seleccionar la hora (hasta un máximo de 7 horas).
- 4 Presione el botón **SET/CANCEL** para finalizar.
 - En la pantalla de visualización, aparece .

NOTA



- En algunas unidades interiores, se muestra .
- La pantalla de la unidad interior muestra de 1 h a 7 h. Este número aparece solo durante 5 segundos y luego vuelve a mostrarse la temperatura configurada.
- En los modos de Enfriamiento y Deshumidificación, la temperatura se incrementa en 1 °C después de 30 minutos y otro 1 °C adicional luego de otros 30 minutos para brindarle un sueño más confortable.
- La temperatura se incrementa en hasta 2 °C a partir de la temperatura preestablecida.
- Aunque la señal de la velocidad del ventilador en la pantalla puede cambiarse, la velocidad del ventilador se ajusta automáticamente.

Uso de la función Temporizador simple (opcional)

Esta función apaga el aire acondicionado de forma automática cuando usted se va a dormir.

- 1 Encienda el aparato.
- 2 Presione el botón  repetidamente.
 - El siguiente ícono parpadea en la parte inferior de la pantalla de visualización.



- 3 Presione el botón  o  para seleccionar la hora (hasta un máximo de 7 horas).
- 4 Presione el botón **SET/CANCEL** para finalizar.
 - En la pantalla de visualización, aparece .



NOTA

- Esta función se desactiva cuando se configura el temporizador de apagado.



Uso de la función Visualización de energía (opcional)

Esta función muestra en la pantalla de la unidad interior la cantidad de electricidad generada mientras funciona el producto.

Visualización del consumo de energía actual

- 1 Encienda el aparato.
- 2 Mantenga presionado el botón  durante 3 segundos.
 - El consumo inmediato de energía ( o ) se muestra durante unos momentos en algunas unidades interiores.

Visualización del consumo acumulado de energía (opcional)

- 1 Encienda el aparato.
- 2 Mantenga presionado el botón  durante 3 segundos dos veces.
 - El consumo acumulado de energía () se muestra durante unos momentos en algunas unidades interiores.

NOTA

- No se visualiza en el control remoto inalámbrico.
- **kW** se refiere al consumo inmediato de energía.
- **kWh** se refiere al consumo acumulado de energía.
- Si es mayor de 99 kW (h), que es el rango de la expresión, manténgalo en 99 kW(h).
- Si el aparato se apaga, se restablece el valor.
- Muestra la potencia menor a 10 W con unidades de 0.1 kW(h), y la mayor a 10 W con unidades de 1 kW(h).
- La energía real puede diferir de la mostrada.

Uso de la función de Luz apagada (opcional)

Brillo de la pantalla de visualización

Puede configurar el brillo de la pantalla de visualización de la unidad interior



- Presione el botón **LIGHT OFF**.

Uso de la función Aire confortable (opcional)



Funcionamiento de la aleta de confort

Esta función fija la aleta convenientemente en una posición preestablecida para desviar el aire suministrado y que no dé directamente sobre los ocupantes de la habitación.

- 1 Encienda el aparato.
- 2 Presione el botón **COMFORT AIR** repetidamente para seleccionar la dirección deseada.

- En la pantalla de visualización, aparece  o .

NOTA

- En algunas unidades interiores, se muestra  o .
- Esta función se desactiva cuando se presiona el botón **MODE** o **JET MODE**.
- Si se presiona el botón , esta función se desactiva y se configura la oscilación automática en dirección vertical.
- Cuando esta función está desactivada, la aleta horizontal funciona automáticamente según el modo configurado.

Uso de la función Ahorro de energía (opcional)

Esta función minimiza el consumo de energía durante el enfriamiento y aumenta al nivel óptimo la temperatura establecida, para así crear un ambiente más confortable. La temperatura se fija de forma automática en 22 °C si la temperatura ambiente del interior está por debajo de los 22 °C. La temperatura permanece constante si está por encima de los 22 °C.

- 1 Encienda el aparato.
- 2 Presione el botón **MODE** repetidamente para seleccionar el modo Enfriamiento.

- 3 Presione el botón **ENERGY SAVING**.
 - En la pantalla de visualización, aparece .

Uso de la función Control de energía (opcional)

- 1 Encienda el aparato.
- 2 Presione el botón **ENERGY CTRL**.
 - Presione el botón **ENERGY CTRL** repetidamente para seleccionar cada paso.

NOTA

- 1 paso: La potencia de entrada se reduce en un 20% en comparación con la potencia nominal de entrada.
 - En la pantalla de visualización, aparece $\frac{80}{100}$ %.
- 2 pasos: La potencia de entrada se reduce en un 40% en comparación con la potencia nominal de entrada.
 - En la pantalla de visualización, aparece $\frac{60}{100}$ %.
- 3 pasos (opcional): La potencia de entrada se reduce en un 60% en comparación con la potencia nominal de entrada.
 - En la pantalla de visualización, aparece $\frac{40}{100}$ %.
- En algunas unidades interiores, se muestra $\frac{1}{100}$ (1 paso), $\frac{2}{100}$ (2 pasos).
- Esta función está disponible en el modo Enfriamiento.
- La capacidad puede verse disminuida cuando se selecciona el modo Control de energía.
- La temperatura deseada aparece durante 5 segundos si presiona el botón **FAN SPEED**, \uparrow o \downarrow .
- La temperatura ambiente aparece durante 5 segundos si presiona el botón **ROOM TEMP**.

Uso de la función Antimosquitos (opcional)

Esta función genera una onda de alta frecuencia que ahuyenta los mosquitos.

- Presione el botón .

NOTA

- Para utilizar esta función no es necesario que esté encendido el aire acondicionado.

Uso de la función Sueño confortable (opcional)

Esta función establece la corriente de aire, el flujo de aire y el temporizador óptimos para ayudarlo a tener un sueño confortable.

- La función de está disponible en las funciones de Enfriamiento, Calefacción, Deshumidificación, modo Ventilador y Purificación de aire.

- 1 Encienda el aparato.
- 2 Presione el botón **COMFORT SLEEP**.
 - En la pantalla de visualización, aparece .









NOTA

- Algunos botones no se pueden utilizar mientras está operando la función Sueño confortable.
- En esta función, puede controlar la temperatura y el flujo de aire.
- La configuración de las horas del temporizador Sleep puede cambiarse.
- La configuración predeterminada es de 7 horas. Pueden modificarse con la función Sleep.

Uso de funciones especiales

- 1 Encienda el aparato.
- 2 Presione el botón **FUNC** repetidamente para seleccionar la función deseada.
- 3 Presione el botón **SET/CANCEL** para finalizar.



Pantalla de visualización	Descripción
	Para purificar el aire quitando las partículas que ingresan en la unidad interior.
	Para reducir el sonido de las unidades exteriores.
	Para mantener su piel hidratada mediante la generación de grupos de iones.
 Po	Para reducir la humedad interior rápidamente.
 LH	Para mantener una temperatura mínima en el ambiente y evitar que los objetos de la habitación se congelen.
	Para operar el aire acondicionado utilizando el consumo de energía previamente configurado.
	Para eliminar la humedad generada dentro de la unidad interior.
 SL	Para crear un ambiente confortable para dormir.

NOTA

- Dependiendo del modelo, algunas funciones pueden no admitirse.
- Algunas funciones pueden operar en forma diferente desde la pantalla del control remoto.

Cancelación de funciones especiales

- 1 Presione el botón **FUNC** repetidamente para seleccionar la función deseada.
- 2 Presione el botón **SET/CANCEL** para cancelar la función.

Uso de la función Purificación de aire

Estas funciones suministran aire limpio y fresco mediante la utilización de partículas de iones y filtrado.

Función	Visualización	Descripción
Ionizador		Las partículas de iones del ionizador esterilizan el aire eliminando bacterias aéreas y otras sustancias perjudiciales.
Plasma		Elimina los contaminantes microscópicos de la entrada de aire por completo para suministrar aire limpio y fresco.

NOTA

- Para utilizar esta función no es necesario que esté encendido el aire acondicionado.
- En algunos modelos, la luz del plasma y la luz del enfriamiento se encienden mientras están operando Fuera humo/Plasma
- No toque el ionizador durante su funcionamiento.
- Esta función puede operar en forma diferente desde la pantalla del control remoto.

Uso de la función de Silencio

Esta función evita posibles quejas por parte de los vecinos al reducir el ruido de las unidades exteriores.

- En la pantalla de visualización, aparece .

NOTA

- Esta función se desactiva presionando el botón **MODE** o **ENERGY CTRL** o **JET MODE**.
- Esta función está disponible en los modos Enfriamiento, Calefacción, Cambio automático y Operación automática.

Uso de la función Cuidado iónico

Esta función mantiene la piel hidratada mediante la generación de grupos de iones que son absorbidos por la superficie de la piel.

- En la pantalla de visualización, aparece  durante unos 3 segundos.

NOTA

- Esta función está disponible en los modos Enfriamiento, Ventilador y en la función Purificación de Aire

Uso de la función Jet Dry (Secado rápido)

Esta función maximiza el rendimiento de la deshumidificación.

- En la pantalla de visualización, aparecen  y **Po**.

NOTA



- Esta función está disponible en los modos Enfriamiento, Deshumidificación, Operación automática, en modo Ventilador y en la función Purificación de aire.
- Esta función no está disponible en la función Sleep.
- Esta función se desactiva cuando se presiona el botón **MODE**.

Uso de la función Baja calefacción

Esta función activa el sistema de calefacción para mantener una temperatura mínima en el ambiente y evitar que los objetos de la habitación se congelen en una situación donde no haya residentes permanentes, como en vacaciones.

- En la pantalla de visualización, aparecen  LH.

NOTA

- Esta función está disponible en el modo Calefacción.
- Durante el funcionamiento de LH, cuando presione botones tales como , , **MODE**, **FAN SPEED**, y luego vuelva al modo Calefacción, 30 °C, alta velocidad.
- Si se presiona el botón **JET MODE** cuando está funcionando LH, esta función se desactiva e inmediatamente se inicia el modo Power Heating (Potencia de calefacción). (Solo en modelos con potencia de calefacción).
- En caso de que se produzca un error, la operación puede interrumpirse para proteger el producto.
- Los botones **COMFORT AIR** y  no pueden usarse mientras está operando la función de LH.

Uso de la función Autolimpieza

En los modos Enfriamiento y Deshumidificación, se genera humedad dentro de la unidad interior. Esta función elimina esa humedad.

- En la pantalla de visualización, aparece .

NOTA

- Algunos botones no se pueden utilizar mientras el aparato está operando en la función de Autolimpieza.
- Si apaga el aparato, el ventilador funciona durante 30 minutos y limpia la parte interna de la unidad interior.

Conectividad de aparato inteligente

Uso de la función de vínculo Wi-Fi (opcional)

Una vez que haya conectado el aparato a Internet a través de una red Wi-Fi doméstica, podrá controlarlo de forma remota con la aplicación para teléfonos inteligentes.

- Mantenga presionados los botones  y **JET MODE** simultáneamente durante 3 segundos.

NOTA

- No se visualiza en el control remoto inalámbrico.
- Para obtener más información, lea el manual del módulo Wi-Fi.

Uso de la función Smart Diagnosis (opcional)

Smart Diagnosis permite a los usuarios verificar de manera conveniente la información de mantenimiento del producto.

- Comprobar fácilmente el estado operativo del aire acondicionado.
- Comprender los mensajes de error con facilidad.
- Ayudar a mejorar el rendimiento del dispositivo y extender la vida útil del producto.

- 1 Busque y descargue **LG A/C Smart Diagnosis** en Google play o en App store.
- 2 Haga clic en el botón **Receive** en la pantalla principal de su teléfono.
- 3 Mantenga pulsado el botón **ROOM TEMP** durante unos 5 segundos apuntando a la unidad interior.

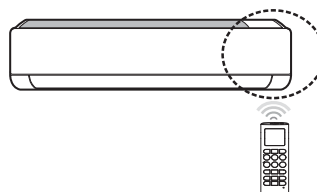

- 4 Sostenga el teléfono cerca de la unidad interior.
 - Su teléfono recibirá señales sonoras.
- 5 Confirme la información recibida en el teléfono.

NOTA

- Asegúrese de mantener el ruido ambiental al mínimo o el teléfono no podrá recibir correctamente las señales sonoras de la unidad interior.

MANTENIMIENTO

ADVERTENCIA

- Desconecte la electricidad y desenchufe el cable de alimentación antes de realizar cualquier operación de mantenimiento; de lo contrario puede ocasionar una descarga eléctrica.

Si el aire acondicionado no va a ser utilizado durante un período prolongado, seque el producto para mantenerlo en las mejores condiciones. Limpie el producto con regularidad para que mantenga un desempeño óptimo y para evitar posibles averías.

- Seque el aire acondicionado en el modo Ventilador de 3 a 4 horas y desconecte la electricidad. Es posible que se produzcan daños internos si los componentes quedan húmedos.
- Antes de usar el aparato de nuevo, seque los componentes internos del aire acondicionado en el modo Ventilador de 3 a 4 horas. Esto contribuirá a eliminar el olor generado por la humedad.

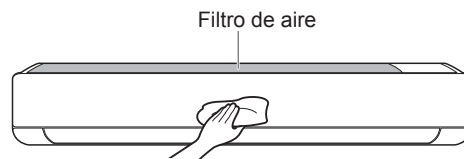

- La función puede cambiar según el tipo de modelo.

Tipo	Descripción	Intervalo
Filtro de aire	Limpie con aspiradora o lave a mano.	2 semanas
Filtro triple	Limpie con aspiradora o cepillo.	Cada 3 meses
Filtro 3M	Limpie con aspiradora o cepillo.	Cada 6 meses
Ionizador (opcional)	Utilice un hisopo de algodón seco para quitar el polvo	Cada 6 meses
Unidad interior	Limpie la superficie de la unidad interior con un paño suave y seco.	Regularmente
	Contrate a un profesional para que limpie la bandeja colectora de condensación.	Una vez al año
	Contrate a un profesional para que limpie el tubo de drenaje de condensación.	Cada 4 meses
	Cambie las baterías del control remoto.	Una vez al año
Unidad exterior	Contrate a un profesional para que limpie las serpentinas del intercambiador de calor y los conductos del panel. (Consulte con un técnico).	Una vez al año
	Contrate a un profesional para que limpie el ventilador.	Una vez al año
	Contrate a un profesional para que limpie la bandeja colectora de condensación.	Una vez al año
	Contrate a un profesional para que verifique que todo el conjunto del ventilador se encuentre firmemente sujeto.	Una vez al año
	Limpie los componentes eléctricos con aire.	Una vez al año

⚠ PRECAUCIÓN

- Nunca use agua con una temperatura superior a 40 °C cuando limpie los filtros. Puede ocasionar que se deformen o decoloren.
- Nunca utilice sustancias volátiles cuando limpie los filtros. Pueden dañar la superficie del producto.
- No lave el filtro 3M (opcional) con agua, ya que puede dañarse.
- No lave el Filtro triple (opcional) con agua, ya que puede dañarse.

Limpiar el filtro de aire

Limpiar los filtros de aire cada 2 semanas o con más frecuencia si es necesario.

NOTA

- El filtro de aire puede romperse si se dobla.
- Cuando el filtro de aire no queda armado correctamente, en la unidad interior pueden ingresar polvo y otras sustancias.

Tipo 1

- 1 Desconecte la electricidad y desenchufe el cable de alimentación.
- 2 Abra la cubierta delantera.
 - Levante levemente ambos lados de la cubierta.
- 3 Sujete las manijas de los filtros de aire, presione hacia abajo ligeramente y retire los filtros de la unidad interior.

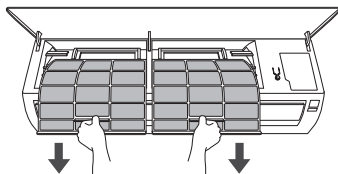

- 4 Limpie el filtro con una aspiradora o con agua tibia con detergente neutro.
- 5 Deje secar los filtros a la sombra.
- 6 Inserte los ganchos de los filtros de aire en la cubierta frontal.

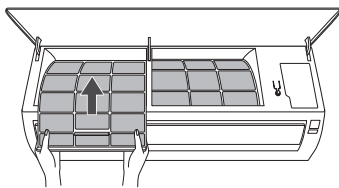

- 7 Verifique el lado de la cubierta frontal para un correcto armado de los filtros de aire.

Tipo 2

Si observa la unidad interior desde arriba, le será posible colocar el filtro superior fácilmente.

- 1 Desconecte la electricidad y desenchufe el cable de alimentación.
- 2 Sujete las manijas del filtro de aire y levántelas un poco.

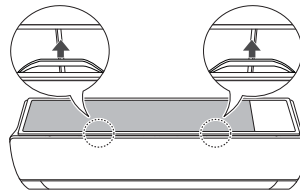

- 3 Retírelo de la unidad interior.

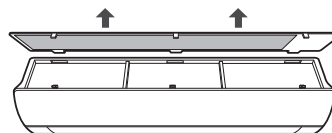

- 4 Limpie el filtro con una aspiradora o con agua tibia con detergente neutro.
- 5 Deje secar el filtro a la sombra.
- 6 Inserte los ganchos del filtro de aire en la cubierta frontal.

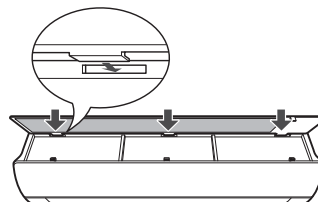

- 7 Presione los ganchos hacia abajo para armar el filtro de aire.

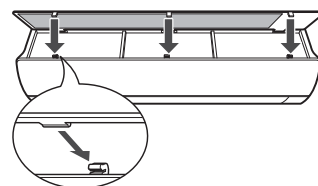

- 8 Verifique el lado de la cubierta frontal para un correcto armado del filtro de aire.

Limpie el filtro 3M y el filtro triple (Opcional)

- 1 Desconecte la electricidad y desenchufe el cable de alimentación.
- 2 Retire los filtros de aire de la unidad interior.
- 3 Retire el filtro 3M y el filtro triple de la unidad interior.

Tipo 1

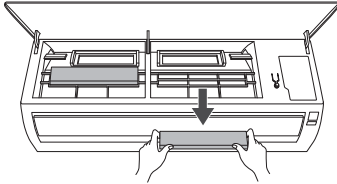

Tipo 2

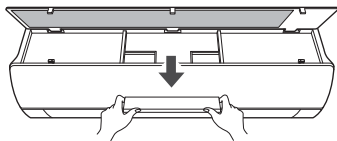

- 4 Limpie los filtros con una aspiradora.

- 5 Inserte el filtro 3M y el filtro triple.

Tipo 1

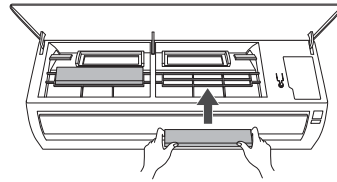

Tipo 2

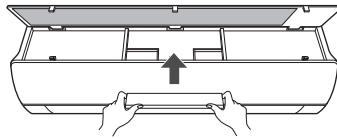

- 6 Arme los filtros de aire.
- 7 Verifique el lado de la cubierta frontal para un correcto armado de los filtros de aire.

NOTA

- Las características y la ubicación del filtro 3M y del filtro triple pueden variar según el tipo de modelo.

RESOLUCIÓN DE PROBLEMAS

Función de autodiagnóstico

Este producto tiene una función de autodiagnóstico incorporada. Si se produce un error, la luz de la unidad interior parpadea en intervalos de 2 segundos. Si esto ocurre, póngase en contacto con un distribuidor local o con el centro de servicio.

Antes de llamar al servicio técnico

Verifique lo siguiente antes de comunicarse con el centro de servicio. Si el problema persiste, contacte al centro de servicio local.

Problema	Causas posibles	Acción correctiva
El aire acondicionado no funciona normalmente.	La unidad emite olor a quemado y ruidos extraños.	<ul style="list-style-type: none"> • Apague el aire acondicionado, desenchufe el cable de alimentación o desconecte el suministro de electricidad y comuníquese con el servicio técnico.
	Sale agua de la unidad interior, incluso cuando el nivel de humedad es bajo.	
	El cable de alimentación está dañado o genera un calor excesivo.	
	Un interruptor, un disyuntor (seguridad, tierra), o un fusible no funciona correctamente.	
	La unidad genera un código de error a partir del autodiagnóstico.	
El aire acondicionado no funciona.	El aire acondicionado está desenchufado.	<ul style="list-style-type: none"> • Compruebe que el cable de alimentación esté enchufado al tomacorriente y que los interruptores seccionadores estén encendidos.
	Un fusible se fundió o el suministro de electricidad está bloqueado.	<ul style="list-style-type: none"> • Reemplace el fusible o compruebe si no saltó el disyuntor.
	Se ha producido una falla en el suministro eléctrico.	<ul style="list-style-type: none"> • Apague el aire acondicionado cuando se produzca un corte de energía. • Cuando vuelva la electricidad, espere 3 minutos y luego vuelva a encenderlo.
	El voltaje es demasiado alto o demasiado bajo.	<ul style="list-style-type: none"> • Compruebe si saltó el disyuntor.
	El aire acondicionado se apagó automáticamente a una hora predeterminada.	<ul style="list-style-type: none"> • Encienda el aire acondicionado.
	Las baterías no están colocadas correctamente en el control remoto.	<ul style="list-style-type: none"> • Asegúrese de que las baterías estén colocadas correctamente en el control remoto. • Si las baterías están colocadas correctamente y el aire acondicionado sigue sin funcionar, cámbielas y vuelva a intentarlo.

Problema	Causas posibles	Acción correctiva
El aire acondicionado no emite aire frío.	El aire no circula correctamente.	<ul style="list-style-type: none"> • Asegúrese de que no haya cortinas, persianas o muebles bloqueando el frente del aire acondicionado.
	El filtro de aire está sucio.	<ul style="list-style-type: none"> • Limpie el filtro de aire cada 2 semanas. • Consulte la sección “Limpie el filtro de aire” para más información.
	La temperatura ambiente es demasiado alta.	<ul style="list-style-type: none"> • En verano, enfriar totalmente el aire del interior puede llevar algún tiempo. En este caso, seleccione el modo Jet para enfriar el aire del interior rápidamente.
	El aire frío se escapa de la habitación.	<ul style="list-style-type: none"> • Asegúrese de que el aire frío no se escape a través de los puntos de ventilación de la habitación.
	La temperatura deseada es más alta que la temperatura configurada.	<ul style="list-style-type: none"> • Configure la temperatura deseada en un nivel inferior que la temperatura actual.
	Hay una fuente de calor en las cercanías.	<ul style="list-style-type: none"> • Evite el uso de generadores de calor como hornos eléctricos o quemadores de gas, mientras el aire acondicionado está en funcionamiento.
	Está seleccionado el modo Ventilador.	<ul style="list-style-type: none"> • Durante el modo Ventilador, el aire sale del aparato sin enfriar ni calentar el aire interior. • Cambie el modo de operación a Enfriamiento.
	La temperatura del exterior es demasiado alta.	<ul style="list-style-type: none"> • El efecto del enfriamiento puede no ser suficiente.
No se puede ajustar la velocidad del ventilador.	Está seleccionado el modo Jet o el modo Operación automática.	<ul style="list-style-type: none"> • En algunos modos de operación, no es posible ajustar la velocidad del ventilador. Seleccione un modo de operación en el que se pueda ajustar la velocidad del ventilador.
No se puede ajustar la temperatura.	Está seleccionado el modo Jet o el modo Ventilador.	<ul style="list-style-type: none"> • En algunos modos de operación, no es posible ajustar la temperatura. Seleccione un modo de operación en el que se pueda ajustar la temperatura.
El aire acondicionado se detiene cuando está funcionando.	El aire acondicionado se apaga de repente.	<ul style="list-style-type: none"> • La función Temporizador puede haber cumplido el tiempo para el cual se encuentra configurada, por lo cual la unidad se apaga. Verifique la configuración del Temporizador.
	Se ha producido una falla en el suministro eléctrico durante el funcionamiento.	<ul style="list-style-type: none"> • Espere a que vuelva la electricidad. Si tiene la función de reinicio automático activada, su unidad reanudará su funcionamiento con la última configuración unos minutos después de que se restablezca la energía.
La unidad interior sigue funcionando incluso cuando se ha apagado el aparato.	Se está ejecutando la función Autolimpieza.	<ul style="list-style-type: none"> • Permita que la función Autolimpieza continúe, ya que elimina cualquier resto de humedad dentro de la unidad interior. Si no desea que se ejecute esta función, puede apagar la unidad.

Problema	Causas posibles	Acción correctiva
La salida de aire en la unidad interior está emitiendo niebla.	El aire enfriado que sale del aire acondicionado produce niebla.	<ul style="list-style-type: none"> • Cuando la temperatura ambiente disminuya, este fenómeno desaparecerá.
Sale agua de la unidad exterior.	En las operaciones de calefacción, el agua condensada gotea del intercambiador de calor.	<ul style="list-style-type: none"> • Este síntoma se requiere la instalación de una manguera de drenaje bajo la bandeja de la base. Comuníquese con el instalador.
Hay ruido o vibración.	<p>Se escucha un clic cuando la unidad arranca o se detiene debido al movimiento de la válvula de inversión.</p> <p>Sonido chirriante: Las piezas de plástico de la unidad interior crujen cuando se contraen o se expanden debido a cambios bruscos de temperatura.</p> <p>Sonido de flujo o soplido: Esto es porque el refrigerante fluye a través del aire acondicionado.</p>	<ul style="list-style-type: none"> • Son síntomas normales. El sonido cesará.
Sale olor de la unidad interior.	Los olores (como el humo del cigarrillo) pueden ser absorbidos por la unidad interior y liberados en el flujo de aire.	<ul style="list-style-type: none"> • Si el olor no desaparece, debe lavar el filtro. Si esto no funciona, comuníquese con el servicio técnico para limpiar el intercambiador de calor.
El aire acondicionado no emite aire caliente.	Cuando se inicia el modo Calefacción, la aleta está casi cerrada y no sale aire, a pesar de que la unidad exterior está en funcionamiento.	<ul style="list-style-type: none"> • Este síntoma es normal. Espere hasta que la unidad haya generado suficiente aire caliente como para soplarlo a través de la unidad interior.
	La unidad exterior está en modo Descongelación.	<ul style="list-style-type: none"> • En el modo Calefacción, cuando la temperatura exterior baja se genera hielo/escarcha en las serpentinas. Esta función elimina la capa de escarcha de la serpentina y debe terminar en aproximadamente 15 minutos.
	La temperatura del exterior es demasiado baja.	<ul style="list-style-type: none"> • El efecto de la calefacción puede no ser suficiente.

NOTA

- Dependiendo del modelo, algunas funciones pueden no admitirse.

ESPECIFICACIONES

MODELO	VOLTAJE	REFRIGERACION		CALEFACCION	
		CONSUMO	CORRIENTE	CONSUMO	CORRIENTE
VM092CE NW0	220V~	883 W	5,0A	-	-
VM092CE US0	220V~	883 W	5,0A	-	-
VM122CE NB3	220V~	1 400 W	6,8 A	-	-
VM122CE US3	220V~	1 400 W	6,8 A	-	-
VM182CE NC3	220V~	1 814 W	9,0 A	-	-
VM182CE US3	220V~	1 814 W	9,0 A	-	-
VM242CE NC2	220V~	2 272 W	10,49 A	-	-
VM242CE US2	220V~	2 272 W	10,49 A	-	-
VM092CE NW0	220V~	883 W	5,0A	-	-
VM092CE UW0	220V~	883 W	5,0A	-	-
VM122CE NB3	220V~	1 400 W	6,8 A	-	-
VM122CE UB3	220V~	1 400 W	6,8 A	-	-
VM182CE NC3	220V~	1 814 W	9,0 A	-	-
VM182CE UC3	220V~	1 814 W	9,0 A	-	-
VM242CE NC2	220V~	2 272 W	10,49 A	-	-
VM242CE UC2	220V~	2 272 W	10,49 A	-	-



LG ELECTRONICS MEXICO, S.A. DE C.V.
Sor Juana Inés de la Cruz No. 555
Col. San Lorenzo Industrial
Tlalnepantla de Baz, Estado de México C.P. 54033
Tel. 5321 1919
Teléfono sin costo 01 800 347 1919
Página web <http://www.lg.com.mx>

