

MANUALE D'USO

# FRIGORIFERO E CONGELATORE

---



Prima di iniziare l'installazione, leggere attentamente queste istruzioni. In tal modo, l'apparecchiatura sarà installata facilmente e in maniera corretta e sicura. Dopo l'installazione, conservare queste istruzioni accanto al prodotto per utilizzi futuri.

**ITALIANO**



MFL67447813  
Rev.07\_032122

[www.lg.com](http://www.lg.com)

Copyright © 2019-2022 LG Electronics Inc. All Rights Reserved.

# INDICE

Questo manuale può contenere testo o immagini che non si riferiscono al modello acquistato.

Il presente manuale è soggetto a revisioni da parte del produttore.

## ISTRUZIONI PER LA SICUREZZA

LEGGERE TUTTE LE ISTRUZIONI PRIMA DELL'USO .....	4
AVVERTENZA .....	4
ATTENZIONE .....	10

## INSTALLAZIONE

Prima dell'installazione.....	13
Rimozione lo sportello del frigorifero e del congelatore .....	14
Collegare il tubo dell'acqua .....	16
Livellamento e allineamento degli sportelli.....	18
Attivare l'alimentazione.....	19
Riposizionamento dell'elettrodomestico .....	19

## USO

Prima dell'uso .....	21
Caratteristiche del prodotto .....	24
Pannello di controllo.....	27
Erogatore di ghiaccio e acqua .....	28
Macchina automatica del ghiaccio.....	31
Door in Door .....	33
Cassetto.....	34
Ripiano.....	34
Cestello della porta.....	35

## FUNZIONI SMART

Applicazione LG ThinQ .....	36
Smart Diagnosis .....	36

## MANUTENZIONE

Pulizia .....	37
Filtro dell'acqua .....	38

## RISOLUZIONE DEI PROBLEMI

Prima di chiamare l'assistenza .....41

## **APPENDICE**

ATTENZIONE PER L'AMBIENTE .....49

## ISTRUZIONI PER LA SICUREZZA

### LEGGERE TUTTE LE ISTRUZIONI PRIMA DELL'USO

Le istruzioni seguenti sono fornite allo scopo di evitare rischi o danni imprevisti dovuti all'uso errato e non sicuro dell'elettrodomestico.

Le istruzioni sono riportate con le diciture "**AVVERTENZA**" e "**ATTENZIONE**", come descritto di seguito.

### Messaggi di sicurezza



Questo simbolo indica operazioni o condizioni pericolose. Consultare con la massima attenzione il testo riportato assieme a questo simbolo e attenersi alle istruzioni per evitare rischi.



#### **AVVERTENZA**

Questo indica che il mancato rispetto delle istruzioni può provocare lesioni personali gravi o fatali.



#### **ATTENZIONE**

Questo indica che il mancato rispetto delle istruzioni può provocare lievi lesioni personali o danni all'elettrodomestico.

## AVVERTENZA

---

### **AVVERTENZA**

Per ridurre il rischio di esplosioni, incendi, scosse elettriche, ustioni o lesioni personali anche fatali, quando si utilizza l'elettrodomestico è indispensabile attenersi alle seguenti precauzioni basilari per la sicurezza:

---

### Sicurezza tecnica

- Questo elettrodomestico può essere adoperato da bambini di almeno 8 anni di età, da persone con capacità fisiche, sensoriali o

mentali ridotte, e da persone prive di esperienza sotto sorveglianza, solo se è stato spiegato l'uso corretto dell'elettrodomestico e descrivendone i relativi pericoli con l'elettrodomestico. La pulizia e la manutenzione non devono essere effettuate da bambini senza la supervisione degli adulti.

- Questo elettrodomestico non deve essere adoperato da bambini, persone con capacità fisiche, sensoriali o mentali ridotte, e persone prive di esperienza e competenza se non sotto sorveglianza a meno che non sia stato loro spiegato l'uso corretto dell'elettrodomestico descrivendone i relativi pericoli. I bambini devono essere controllati per impedire che giochino con l'elettrodomestico.
- I bambini dai 3 agli 8 anni possono riempire e svuotare gli apparecchi di refrigerazione.
- Questo elettrodomestico è inteso per essere utilizzato in applicazioni domestiche e simili come:
  - aree cucina del personale in negozi, uffici e altri ambienti di lavoro;
  - case coloniche e dai clienti in hotel, motel e altri ambienti di tipo residenziale;
  - ambienti di tipo bed and breakfast;
  - catering e simili applicazioni non al dettaglio.
- Questo elettrodomestico di refrigerazione non è destinato all'uso come apparecchio integrato.



Questo simbolo avvisa di materiali infiammabili che possono accendersi e provocare un incendio se non vi si presta attenzione.

- Questo elettrodomestico contiene un quantitativo limitato di refrigerante isobutano (R600a), ma è anche combustibile. In fase di trasporto e installazione dell'elettrodomestico, occorre particolare attenzione a non danneggiare i componenti del circuito refrigerante.
- Il gas refrigerante e isolante utilizzato nell'elettrodomestico richiede procedure di smaltimento speciali. Prima di smaltire l'elettrodomestico, consultare un rappresentante dell'assistenza o una persona qualificata.

- Non danneggiare il circuito refrigerante.
- Se il cavo di alimentazione è danneggiato o la presa elettrica è allentata, non utilizzare il cavo di alimentazione e contattare un centro di assistenza autorizzato.
- Non utilizzare prese multiple o alimentatori portatili sul retro dell'elettrodomestico.
- Collegare saldamente la spina di alimentazione nella presa elettrica dopo aver eliminato completamente l'eventuale umidità e polvere.
- Non scollegare l'apparecchio tirando il cavo di alimentazione. Afferrare saldamente la spina di alimentazione ed estrarla dalla presa elettrica.
- Le aperture di ventilazione presenti all'esterno dell'elettrodomestico o nella struttura interna devono essere sempre mantenute pulite e prive di ostruzioni.
- In questo elettrodomestico non devono essere conservate sostanze esplosive, per esempio contenitori di aerosol con propellente infiammabile.
- Durante il trasporto, non inclinare l'apparecchio per spingerlo o tirarlo.
- Quando si posiziona l'elettrodomestico, assicurarsi che il cavo di alimentazione non resti intrappolato e non si danneggi.
- Per accelerare il processo di sbrinamento non adoperare mezzi meccanici o di altro tipo.
- Non utilizzare un asciugacapelli per asciugare l'interno dell'apparecchio e non collocare una candela dentro all'apparecchio per eliminare gli odori.
- Non utilizzare dispositivi elettrici all'interno del frigorifero.
- Assicurarsi di non schiacciare parti del corpo come mani o piedi quando si sposta l'elettrodomestico.
- Scollegare il cavo di alimentazione prima di pulire l'interno o l'esterno dell'elettrodomestico.
- Non spruzzare acqua o sostanze infiammabili (dentifricio, alcool, diluente, benzene, liquidi infiammabili, materiale abrasivo, ecc.) all'interno o all'esterno dell'elettrodomestico per pulirlo.

- Non pulire l'apparecchio con spazzole, stracci o spugne con superfici ruvide o di materiale metallico.
- Le operazioni di smontaggio, riparazione o modifica dell'apparecchio sono riservate esclusivamente al personale tecnico autorizzato da LG Electronics. Se l'apparecchio viene spostato e installato in un altro luogo, rivolgersi a un Centro di assistenza clienti LG Electronics.

## **Rischio di incendio e materiali infiammabili**

- In caso di perdite, tenere lontane fiamme libere o potenziali fonti di innesco di incendi e arieggiare per vari minuti l'ambiente in cui è installato l'elettrodomestico. Per evitare la generazione di miscele di gas infiammabili in caso di perdite del circuito del refrigerante, le dimensioni dell'ambiente in cui viene utilizzato l'elettrodomestico devono essere adeguate alla quantità di refrigerante adoperato. Per ogni 8 grammi di refrigerante R600a contenuti nell'elettrodomestico occorre un metro quadro di spazio.
- Eventuali fuoriuscite di refrigerante dai tubi potrebbero innescare incendi o provocare un'esplosione.
- La quantità di refrigerante dell'elettrodomestico è riportata sulla targhetta di identificazione collocata all'interno dell'elettrodomestico.

## **Installazione**

- L'elettrodomestico deve essere sempre trasportato da due o più persone, così da maneggiarlo saldamente.
- Installare l'apparecchio su un pavimento solido e piano.
- Non installare l'apparecchio in un luogo umido e polveroso. Non installare o conservare l'apparecchio in aree esterne o esposte a condizioni climatiche quali luce solare diretta, vento, pioggia o temperature inferiori allo zero.
- Non esporre l'elettrodomestico alla luce solare diretta o al calore generato da elementi riscaldanti, come stufe o termosifoni.
- Fare attenzione a non lasciare esposta la parte posteriore dell'apparecchio durante l'installazione.

- Installare l'elettrodomestico in un luogo dove risulti agevole scollegare la spina di alimentazione dell'apparecchio.
- In fase di montaggio o smontaggio, fare attenzione a non lasciar cadere lo sportello dell'apparecchio.
- In fase di montaggio o smontaggio dello sportello dell'apparecchio, fare attenzione a non schiacciare o danneggiare il cavo di alimentazione.
- Fare attenzione a non puntare la spina di alimentazione verso l'alto ed evitare che l'apparecchio appoggi contro la spina di alimentazione.
- Non collegare un adattatore o altri accessori alla presa di alimentazione.
- Non modificare o prolungare il cavo di alimentazione.
- Accertarsi che la presa elettrica sia correttamente messa a terra e che lo spinotto di terra del cavo di alimentazione non sia danneggiato o rimosso dalla spina di alimentazione. Per ulteriori dettagli sul collegamento a terra, rivolgersi a un Centro di assistenza clienti LG Electronics.
- Questo apparecchio è dotato di un cavo di alimentazione con conduttore di messa a terra e spina di messa a terra. La spina di alimentazione deve essere inserita in un'idonea presa elettrica installata e collegata a terra in conformità alle norme e ai regolamenti locali.
- Non accendere mai un elettrodomestico che mostra segni di danni. In caso di dubbi, rivolgersi al rivenditore.
- Non inserire la spina del dispositivo in un adattatore multi-spina che non disponga di un cavo di alimentazione (montato).
- L'apparecchio deve essere collegato a una linea elettrica dedicata, protetta separatamente.
- Non utilizzare una multi-spina che non sia messa correttamente a terra (portatile). In caso si utilizzi una multi-spina messa a terra in maniera corretta (portatile), utilizzare la multi-spina con la potenza nominale dell'alimentazione attuale o superiore, e usare tale multi-spina unicamente per il presente dispositivo.

- Smaltire tutti i materiali di imballaggio (es. sacchetti di plastica e polistirolo) tenendoli lontano dai bambini. I materiali di imballaggio possono provocare soffocamento.

## Uso

- Non utilizzare l'apparecchio per scopi diversi dalla conservazione degli alimenti in ambienti domestici (es. per lo stoccaggio di materiale sanitario o sperimentale o per spedizione).
- Qualora penetrasse acqua nelle parti elettriche dell'apparecchio, scollegare la spina di alimentazione e contattare un Centro di assistenza clienti LG Electronics.
- Scollegare la spina di alimentazione durante un forte temporale o in caso di fulmini, oppure se l'apparecchio non viene utilizzato per un periodo di tempo prolungato.
- Non toccare la spina di alimentazione o i comandi dell'apparecchio con le mani bagnate.
- Non piegare eccessivamente il cavo di alimentazione e non collocare oggetti pesanti su di esso.
- Se si rilevano rumori o odori anomali o fumo provenienti dall'apparecchio, staccare immediatamente la spina di alimentazione e contattare un Centro di assistenza clienti LG Electronics.
- Non inserire le mani né oggetti metallici all'interno della zona che emette aria fredda, nel coperchio o nella griglia di dissipazione del calore nella parte posteriore dell'apparecchio.
- Non esercitare una forza o un impatto eccessivi sul coperchio posteriore dell'apparecchio.
- Quando si apre o si chiude lo sportello dell'elettrodomestico, accertarsi che non vi siano bambini nelle vicinanze. Lo sportello potrebbe colpire un bambino provocandogli lesioni personali.
- Evitare che bambini rimangano intrappolati all'interno dell'apparecchio. Un bambino intrappolato all'interno dell'apparecchio potrebbe soffocare.
- Impedire agli animali domestici di entrare nell'elettrodomestico.

- Non posizionare sull'elettrodomestico oggetti pesanti o fragili, contenitori pieni di liquido, oggetti infiammabili (es. candele, lampade, ecc.), o dispositivi per il riscaldamento (es. stufe, caloriferi, ecc.).
- Non collocare apparecchi elettronici (a esempio stufe o telefoni cellulari) all'interno dell'apparecchio.
- In caso di perdite di gas (isobutano, propano, gas naturale, ecc.), non toccare l'apparecchio né la spina di alimentazione e arieggiare immediatamente l'ambiente. Questo apparecchio utilizza un gas refrigerante (isobutano, R600a). Anche se la quantità di gas è limitata, si tratta comunque di un gas combustibile. Eventuali perdite di gas durante il trasporto, l'installazione o l'uso dell'apparecchio potrebbero provocare incendi, esplosioni o lesioni personali in caso di generazione di scintille.
- Non utilizzare né conservare sostanze infiammabili o combustibili (etere, benzene, alcol, sostanze chimiche, GPL, spray combustibili, insetticidi, deodoranti per l'ambiente, cosmetici, ecc.) in prossimità dell'apparecchio.

### **Smaltimento**

- Quando si smaltisce l'apparecchio, rimuovere la guarnizione dello sportello lasciando i ripiani e i cestelli al loro posto, e tenere i bambini lontani dall'apparecchio.

### **ATTENZIONE**

---

#### **ATTENZIONE**

Per ridurre il rischio di lesioni personali lievi, malfunzionamenti o danni al prodotto o ai beni durante l'uso dell'elettrodomestico, attenersi alle precauzioni basilari, ad esempio:

---

## Uso

- Non toccare alimenti congelati o le parti metalliche nello scomparto del congelatore con le mani bagnate o umide poiché potrebbero rimanere congelate.
- Non collocare contenitori in vetro, bottiglie o lattine (soprattutto quelle contenenti bibite gassate) nel congelatore, sugli scaffali o nel cassetto del ghiaccio, in quanto sarebbero esposti a temperature sotto lo zero.
- Il vetro temprato utilizzato sul lato frontale dello sportello e nei ripiani può subire danni da impatto. Qualora si rompessero, non toccare i cocci con le mani.
- Non aggrapparsi e non arrampicarsi sullo sportello dell'apparecchio, sui vani di conservazione degli alimenti o sui ripiani.
- Non conservare una quantità eccessiva di bottiglie d'acqua o contenitori per contorni nei cestelli dello sportello.
- Non aprire o chiudere lo sportello dell'apparecchio con troppa forza.
- In caso di danni o malfunzionamenti della cerniera dello sportello, non adoperare l'elettrodomestico e rivolgersi a un centro assistenza LG Electronics.
- Evitare che eventuali animali mordano il cavo di alimentazione o il tubo dell'acqua.
- Non mangiare alimenti congelati subito dopo averli estratti dal congelatore.
- Assicurarci di non schiacciare mani o piedi nell'aprire o chiudere lo sportello o il Door in Door dell'elettrodomestico.

## Manutenzione

- Non pulire i ripiani o coperchi di vetro con acqua calda mentre sono freddi. Potrebbero rompersi se esposti a bruschi sbalzi di temperatura.
- Non inserire i ripiani al contrario. Potrebbero cadere.
- Per eliminare la brina dall'apparecchio, rivolgersi a un Centro di assistenza clienti LG Electronics.

- In caso di blackout prolungati, eliminare il ghiaccio presente nella vaschetta del congelatore.

# INSTALLAZIONE

## Prima dell'installazione

### Dimensioni e distanze

Una distanza troppo ridotta dagli oggetti adiacenti può comportare il degrado della capacità di congelamento e un aumento dei costi dell'elettricità. Lasciare uno spazio libero di oltre 50 mm tra il retro dell'elettrodomestico e la parete durante l'installazione dell'elettrodomestico.

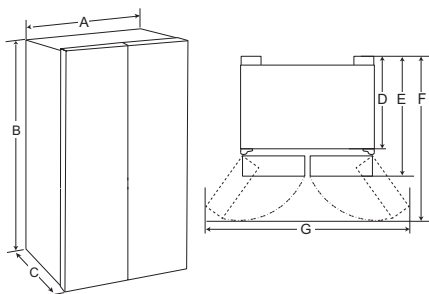

-	Dimensioni (mm)
A	912
B	1 790
C	717
D	615
E	717
F	1 040
G	1 640

### NOTA

- Sarà possibile determinare di quale tipo di elettrodomestico si tratti guardando l'etichetta all'interno dell'elettrodomestico.

temperature ambiente, a seconda delle zone climatiche.

- Le temperature interne potrebbero essere alterate dalla posizione dell'elettrodomestico, dalla temperatura ambiente, dalla frequenza con la quale si apre lo sportello e così via.
- La classe climatica è riportata sulla targa dati.

Classe climatica	Intervallo della temperatura ambiente °C
SN (Temperata Estesa)	+10 - +32
N (Temperata)	+16 - +32
ST (Subtropicale)	+16 - +38 / +18 - +38**
T (Tropicale)	+10 - +43* / +16 - +43 / +18 - +43**

\* Australia, India, Kenya

\*\* Argentina

### NOTA

- Gli elettrodomestici di classe da SN a T dovrebbero essere utilizzati a una temperatura ambiente compresa tra i 10°C e i 43°C.

## Temperatura ambiente

- L'elettrodomestico è stato progettato per il funzionamento in una gamma limitata di

## Accessori

\*1 Questa funzione è disponibile solo su alcuni modelli.

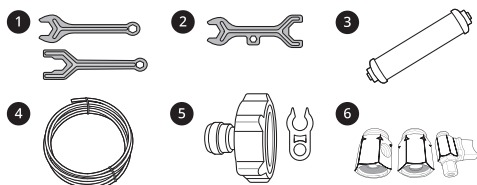

① Chiave A\*1

② Chiave B\*1

③ Filtro dell'acqua\*1

④ Tubo dell'acqua\*1

⑤ Connettore e clip del tubo\*1

⑥ Connettore e valvola del tubo\*1

## Rimozione lo sportello del frigorifero e del congelatore

Se la porta di ingresso è troppo stretta e l'elettrodomestico non riesce a passare, smontare gli sportelli e far passare l'elettrodomestico lateralmente.

### ⚠ AVVERTENZA

- Scollegare il cavo di alimentazione, il fusibile o l'interruttore automatico prima di installare, rimuovere gli sportelli o pulire l'apparecchio. In caso contrario potrebbero verificarsi lesioni anche fatali, incendi o scosse elettriche.

### Rimuovere lo sportello del congelatore

- 1 Il tubo dell'acqua è connesso alla parte superiore destra sul retro dell'elettrodomestico. Tenere l'attacco dell'acqua e spingere delicatamente l'anello ①

per staccare il circuito di alimentazione dell'acqua. Svitare il coperchio ②.

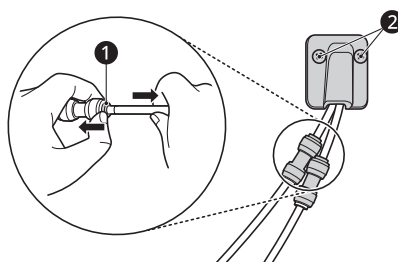

- 2 Rimuovere la vite dal coperchio della cerniera nella parte superiore dell'apparecchio. Sollevare il gancio, situato nella parte inferiore del lato anteriore del coperchio, con un cacciavite a testa piatta.

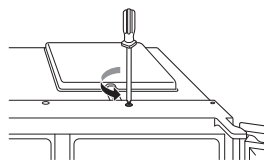

- 3 Estrarre il tubo ③. Svitare il filo di terra ④. Disconnettere tutti i cavi ⑤.

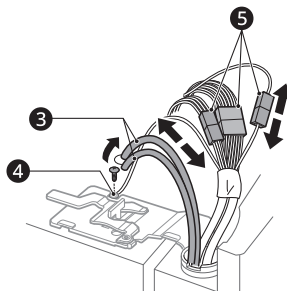

### NOTA

- Il numero di cavi può variare a seconda del modello.

- 4 Ruotare in senso antiorario ⑥ la leva della cerniera. Sollevare la cerniera ⑦ superiore liberandola dalla leva di bloccaggio ⑧.

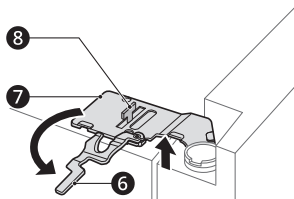

### ⚠ ATTENZIONE

- Quando si solleva la cerniera dal cardine, assicurarsi che la porta non cada in avanti. Si raccomanda che lo sportello venga rimosso e rimontato da due o più persone.

- 5 Sollevare lo sportello del congelatore fino a quando non è libero dal gruppo cerniera inferiore.

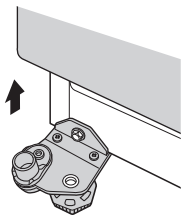

### ⚠ ATTENZIONE

- Posizionare lo sportello su una superficie non abrasiva con la parte interna verso l'alto.

## Rimozione degli sportelli del frigorifero

- 1 Disconnettere tutti i cavi ①.

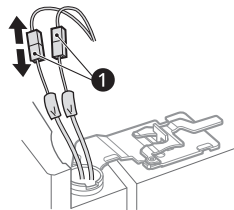

### NOTA

- Il numero di cavi può variare a seconda del modello.

- 2 Ruotare la leva della cerniera ② in senso orario. Sollevare la cerniera superiore ③ liberandola dalla leva di bloccaggio ④.

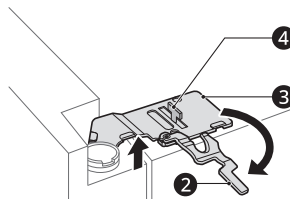

### ⚠ ATTENZIONE

- Quando si solleva la cerniera libera del chiavistello della leva della cerniera, assicurarsi che la porta non cada in avanti. Si raccomanda che lo sportello venga rimosso e rimontato da due o più persone.

- 3** Sollevare lo sportello del frigorifero fino a quando non è libero dal gruppo cerniera inferiore.

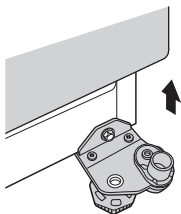

## ⚠ ATTENZIONE

- Posizionare lo sportello su una superficie non abrasiva con la parte interna verso l'alto.

## Rimontare lo sportello del frigorifero e del congelatore

Una volta che l'apparecchio è passato attraverso la porta di ingresso, rimontare gli sportelli seguendo a ritroso la procedura di smontaggio.

## ⚠ ATTENZIONE

- Installare prima lo sportello del frigorifero.

## NOTA

- Smontare/montare il tubo dell'acqua

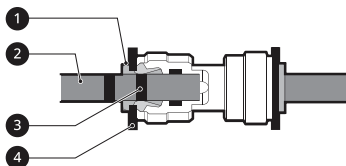

- ① Anello ② Tubo ③ Linea di inserimento ④ Clip

- Inserire delicatamente il tubo fino a quando è visibile solo una del tubo. Spingere il tubo per assicurarsi che sia ben fissato.

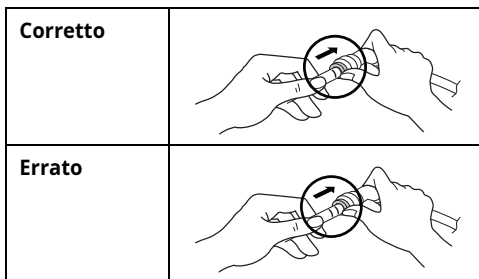

- Se l'estremità del tubo dell'acqua fosse danneggiata dovrà essere tagliata, per evitare perdite dopo averla montata nuovamente.

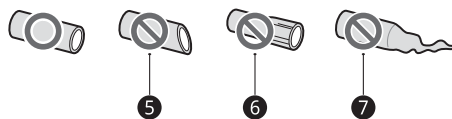

- ⑤ Non dritta ⑥ Danneggiata ⑦ Tesa

## Collegare il tubo dell'acqua

Questa funzione è disponibile solo su alcuni modelli.

## Alimentazione dell'acqua

Collegare l'elettrodomestico a una rete di acqua fredda con una pressione massima dell'acqua in ingresso non superiore a 1,0 MPa. Per il funzionamento ottimale dell'erogatore d'acqua si consiglia una pressione dell'acqua compresa tra 138 kPa e 827 kPa. Se il frigorifero è installato in un'area con bassa pressione dell'acqua (inferiore a 138 kPa), è possibile installare una pompa booster per compensare la bassa pressione.

Se un sistema di filtraggio dell'acqua ad osmosi inversa è collegato alla rete di acqua fredda, la pressione dell'acqua al sistema ad osmosi inversa deve essere di almeno 138 kPa.

## ⚠ AVVERTENZA

- Prima di collegare il circuito dell'acqua dell'elettrodomestico, staccare la spina per evitare scosse elettriche.
- Il circuito dell'acqua deve essere collegato solo all'impianto dell'acqua fredda, altrimenti il filtro dell'acqua potrebbe danneggiarsi. Eventuali

colpi d'ariete nell'impianto idrico potrebbero danneggiare alcuni componenti dell'elettrodomestico, causando perdite o allagamenti.

- Collegare solo all'alimentazione di acqua potabile.
- Il collegamento del circuito dell'acqua deve essere effettuato solo da un idraulico competente e nel rispetto delle normative locali inerenti alla qualità dell'acqua.

accessori in dotazione. Tenendo saldamente il tubo, spingere il raccordo sul tubo.

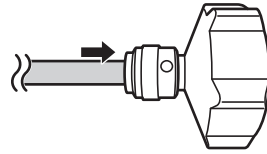

- 2 Accertarsi che la guarnizione in gomma sia presente all'interno del raccordo per il rubinetto prima di avvitarlo sul rubinetto.
  - Potrebbe essere necessario acquistare un connettore o un adattatore separato se il vostro rubinetto non corrisponde alla dimensione della filettatura del connettore fornito.

## NOTA

- L'installazione del circuito dell'acqua non è coperta dalla garanzia dell'elettrodomestico.

## Collegamento dell'acqua all'apparecchio

- 1 Svitare il dado del collare metallico filettato collocato sulla parte posteriore dell'elettrodomestico e applicarlo su un'estremità del tubo dell'acqua.
- 2 Spingere con decisione il tubo dell'acqua nella valvola di ingresso dell'acqua e stringere il dado del collare.

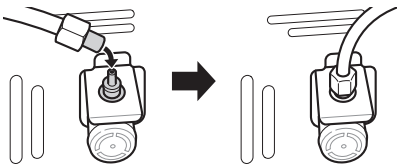

## Collegamento al rubinetto dell'acqua

Questa funzione è disponibile solo su alcuni modelli.

- 1 Spingere il tubo dell'acqua nel foro del raccordo per il rubinetto fornito tra gli

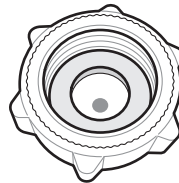

## NOTA

### Solo per Germania

- Collegare l'apparecchio solo a un rubinetto dell'acqua con un dispositivo di sicurezza (secondo la norma EN 1717) per evitare l'inquinamento dell'acqua potabile attraverso il riflusso dell'acqua.
- Per sicurezza, si prega di chiedere il suo installatore. Nel caso in cui il rubinetto dell'acqua sia senza valvola di prevenzione del riflusso (secondo la norma EN 1717) è necessario utilizzare una valvola di prevenzione del riflusso aggiuntiva conforme all'ordinanza tedesca sull'acqua potabile tra il rubinetto dell'acqua e il tubo di ingresso dell'acqua.

## Controllo del collegamento dell'acqua

- 1 Aprire il rubinetto dell'acqua e accendere l'elettrodomestico. Controllare attentamente tutti i raccordi per accertarsi che non perdano a causa di errori di montaggio.
- 2 Tenere premuto il pulsante **Water Filter** per tre secondi. Il nuovo filtro dell'acqua è stato attivato.
- 3 Collocare una tazza sotto l'erogatore d'acqua per accertarsi che l'acqua percorra l'elettrodomestico.
- 4 Controllare ancora una volta il tubo e i giunti di collegamento per accertarsi che non perdano.

## Livellamento e allineamento degli sportelli

### Prima di iniziare

Quando gli sportelli dell'apparecchio appaiono irregolari, seguire le istruzioni di seguito per allineare gli sportelli in modo uniforme.

### NOTA

- La chiave può differire a seconda del modello. Vi verrà fornita una chiave di tipo A o B.
- Chiave di tipo A

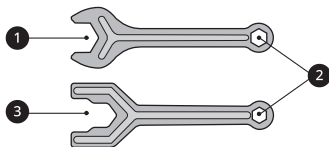

- Chiave di tipo B

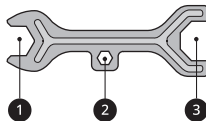

## Livellamento dell'elettrodomestico

L'apparecchio ha due piedini di livellamento. Regolare i piedini per modificare l'inclinazione da davanti a dietro o da lato a lato. Se l'apparecchio sembra instabile o gli sportelli non si chiudono facilmente, regolare l'inclinazione dell'apparecchio usando le istruzioni di seguito.

Utilizzare la chiave ❶ per regolare l'altezza ruotando il piede di livellamento verso sinistra per sollevarla o verso destra per abbassarla.

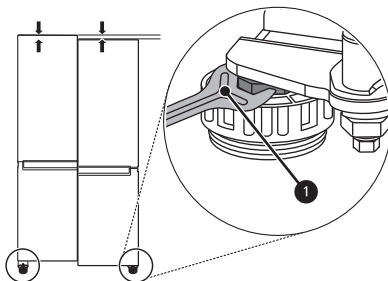

## Allineamento dello sportello per porta congelatore e frigorifero

Se lo sportello dell'apparecchio non è a livello, regolare la differenza in altezza dello sportello dell'apparecchio.

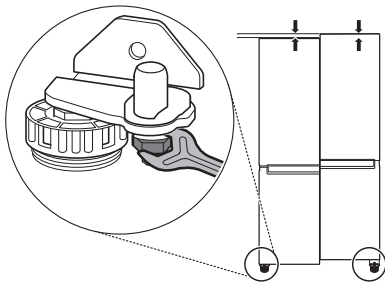

- 1 Aprire lo sportello e usare la chiave ❶ per allentare il dado di bloccaggio girandolo verso sinistra.

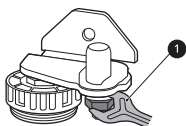

- 2 Utilizzare la chiave ❷ per regolare l'altezza ruotando il perno della cerniera di regolazione a sinistra o a destra.

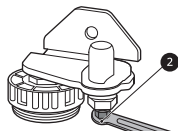

### ⚠ ATTENZIONE

- Non regolare l'altezza dello sportello dell'elettrodomestico di più di 3 mm.

- 3 Utilizzare la chiave ❶ per fissare il dado di bloccaggio girandolo verso destra.

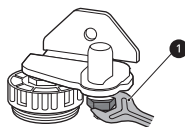

### NOTA

- Il livellamento dello sportello può non essere possibile quando il pavimento non è livellato o è di costruzione debole o scadente.
- Il frigorifero è pesante e deve essere installato su una superficie rigida e solida.
- Alcuni pavimenti in legno possono causare difficoltà di livellamento se si flette eccessivamente.

## Attivare l'alimentazione

### Collegamento dell'elettrodomestico

Dopo aver installato l'elettrodomestico, collegare la spina di alimentazione nella presa di corrente.

### NOTA

- Dopo aver collegato il cavo di alimentazione (o la spina) alla presa, attendere 3 o 4 ore prima di riporre il cibo nell'elettrodomestico. Se si aggiunge del cibo prima che l'elettrodomestico si sia raffreddato completamente, il cibo potrebbe rovinarsi.

## Riposizionamento dell'elettrodomestico

### Preparare il trasferimento

- 1 Rimuovere tutti i cibi dall'interno dell'elettrodomestico.

## 20 INSTALLAZIONE

---

- 2** Estrarre la spina di alimentazione, inserirla e fissarla nel gancio della presa di corrente sul retro o sulla parte superiore dell'elettrodomestico.
- 3** Fissare le parti come i ripiani e la maniglia dello sportello con del nastro adesivo per evitare che cadano mentre si sposta l'elettrodomestico.
- 4** Spostare con attenzione l'elettrodomestico richiedendo l'aiuto di più di due persone. Quando si trasporta l'elettrodomestico a una lunga distanza, mantenerlo in posizione verticale.
- 5** Dopo aver installato l'elettrodomestico, collegare la spina di alimentazione a una presa di corrente e accenderlo.

# USO

## Prima dell'uso

### Note per l'uso

- Gli utenti dovrebbero tenere presente che si può formare del ghiaccio se la porta non è completamente chiusa e se c'è molta umidità durante l'estate.
- Accertarsi che vi sia sufficiente spazio tra gli alimenti conservati sul ripiano o nel cestello nello sportello per consentire la completa chiusura dello sportello.
- Aprire lo sportello per lunghi periodi di tempo può causare un aumento significativo della temperatura negli scomparti dell'elettrodomestico.
- Se l'apparecchio di refrigerazione viene lasciato vuoto per lunghi periodi di tempo, spegnerlo, sbrinarlo, pulirlo, asciugarlo e lasciare lo sportello aperto per impedire lo sviluppo di muffa al suo interno.

### Allarme sportello aperto

L'allarme suona 3 volte a intervalli di 30 secondi se lo sportello del frigo rimane aperto o non viene completamente chiuso per 1 minuto.

#### NOTA

- Se l'allarme non si interrompe dopo la chiusura di tutti gli sportelli, rivolgersi al Centro di assistenza clienti LG Electronics.

### Rilevamento guasti

L'apparecchio è in grado di rilevare automaticamente eventuali problemi durante l'uso.

#### NOTA

- Se viene rilevato un problema, l'apparecchio non funziona e viene visualizzato un codice di errore anche se si preme un pulsante qualunque.

- Se sul display viene visualizzato un codice di errore, non spegnere l'alimentazione. Contattare immediatamente il Centro di assistenza clienti LG Electronics e segnalare il codice di errore. Se si interrompe l'alimentazione, il tecnico del nostro Centro di assistenza potrebbe avere difficoltà a trovare il problema.

### Suggerimenti per il risparmio energetico

- Per un uso più efficiente dell'energia, conservare tutte le parti interne (ad es. cestini delle porte, cassetti e ripiani) nella loro posizione originale.
- Accertarsi che vi sia sufficiente spazio tra gli alimenti conservati. Ciò consente una circolazione uniforme dell'aria fredda, riducendo i consumi energetici.
- Conservare gli alimenti caldi solo dopo che si sono raffreddati per evitare la formazione di condensa o brina.
- Se si conservano alimenti nel congelatore, impostare la temperatura del congelatore a una temperatura inferiore a quella indicata sull'alimento.
- Non impostare la temperatura dell'elettrodomestico a valori più bassi del necessario.
- Non collocare alimenti in prossimità del sensore di temperatura del frigorifero. Lasciare una distanza di almeno 3 cm dal sensore.
- Si noti che un aumento di temperatura dopo lo sbrinamento ha un intervallo consentito nelle specifiche dell'elettrodomestico. Se si desidera ridurre al minimo l'impatto sulla conservazione degli alimenti a causa di un aumento di temperatura, sigillare o avvolgere gli alimenti immagazzinati in più strati.

## Conservazione efficace degli alimenti

- Gli alimenti possono congelare o deteriorarsi se conservati ad una temperatura errata. Impostare il frigorifero alla temperatura corretta per gli alimenti conservati.
- Conservare gli alimenti congelati o raffreddati in contenitori sigillati.
- Prima di introdurre alimenti nell'apparecchio, controllare la data di scadenza e l'etichetta riportante le istruzioni per la conservazione.
- Non conservare per lunghi periodi alimenti che si deteriorano facilmente a basse temperature.
- Non mettere gli alimenti non surgelati a diretto contatto con alimenti già surgelati. Potrebbe essere necessario ridurre la quantità da congelare se si prevede di congelare ogni giorno.
- Collocare gli alimenti congelati o refrigerati nel vano congelatore o nel vano frigorifero subito dopo l'acquisto.
- Conservare pesce e carne crudi in contenitori adatti nel frigorifero, così che non siano in contatto con altro cibo o non vi gocciolino sopra.
- È possibile conservare i cibi refrigerati e gli altri alimenti nella parte superiore del cassetto della verdura.
- Non ricongelare alimenti che sono già stati scongelati completamente. Il ricongelamento di alimenti che sono già stati scongelati completamente ne altera il gusto e le proprietà nutritive.
- Non riempire eccessivamente l'elettrodomestico. Se l'elettrodomestico è troppo pieno, l'aria fredda non circola adeguatamente.
- Raffreddare gli alimenti caldi prima di conservarli nell'apparecchio. Se si introducono alimenti troppo caldi, la temperatura interna dell'apparecchio può aumentare e avere effetti negativi su altri alimenti conservati nell'apparecchio.
- Se si imposta una temperatura troppo bassa, gli alimenti si congelano. Non impostare una temperatura inferiore a quella necessaria per la corretta conservazione degli alimenti.

- Se vi sono scompartimenti freschi nell'elettrodomestico, non conservare frutta e verdura ad alto contenuto di umidità in questi scompartimenti, in quanto potrebbero congelare a causa delle basse temperature.
- Qualora vi fosse un blackout, chiamare la compagnia elettrica e chiedere quanto durerà.
  - Quando l'alimentatore è spento, si dovrebbero evitare aperture degli sportelli.
  - Quando l'alimentazione elettrica tornerà disponibile, controllare le condizioni degli alimenti.

## Massima capacità di congelamento

- La funzione **Express Frz.** imposta il congelatore alla sua massima capacità di congelamento. Generalmente, ciò richiede 24 ore e si spegne automaticamente.
- La funzione **Express Frz.** deve essere accesa per 7 ore prima di inserire prodotti freschi nel vano congelatore.
- Per ottimizzare la circolazione dell'aria, inserire tutti i componenti interni quali cestelli, cassette e ripiani.

## Congelare la massima quantità di cibo

Se dovesse essere necessario conservare grandi quantità di alimenti, tutti i cassette del congelatore potranno essere estratti. Gli alimenti potranno quindi essere impilati direttamente sul comparto del congelatore.

## ATTENZIONE

- Per rimuovere i cassette, rimuovere prima il cibo e poi tirare i cassette con cautela. Fare altrimenti può causare lesioni o danni ai cassette.

---

## NOTA

- I cassetti possono essere di forma differente, per cui occorre particolare attenzione per inserirli nella posizione corretta.
- 

## Scomparto a due stelle

- Il cestino o il cassetto a due stelle (\*\*) può essere utilizzato per conservare ghiaccio e alimenti da -12°C a -18°C per brevi periodi.
- Gli scomparti con due stelle per cibo congelato sono adatti per conservare cibi pre-congelati, conservare o fare gelati e formare cubetti di ghiaccio.
- Gli scomparti con due stelle non sono adatti per congelare cibo fresco.

## Caratteristiche del prodotto

L'aspetto o i componenti dell'apparecchio possono differire a seconda del modello.

### Esterno

\*1 Questa funzione è disponibile solo su alcuni modelli.

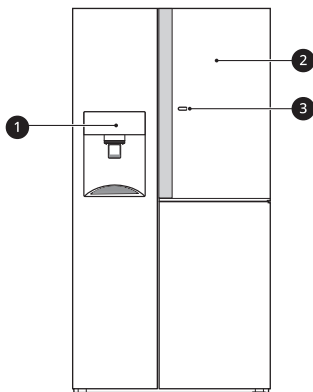

#### ❶ Pannello di controllo

Imposta la temperatura del frigorifero o la temperatura del congelatore.

#### ❷ Door in Door<sup>\*1</sup>

Si tratta di un'area di deposito utile per gli alimenti utilizzati di frequente che necessitano di un facile accesso.

#### ❸ Pulsante Door in Door<sup>\*1</sup>

Apri il Door-in-Door.

## Interni (due stelle \*\*)

\*1 Questa funzione è disponibile solo su alcuni modelli.

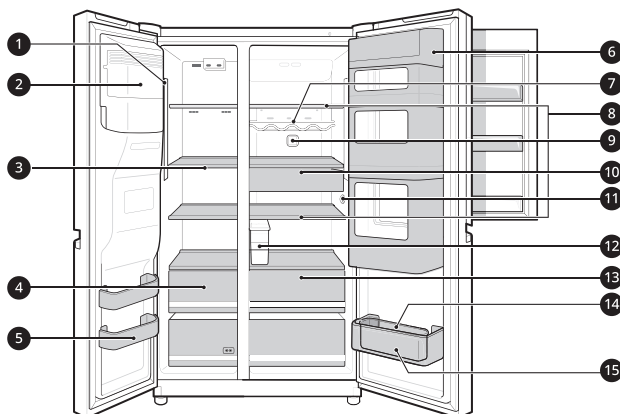

### ① Lampada a LED

Le lampade a LED all'interno dell'apparecchio si accendono quando si apre lo sportello.

### ② Macchina automatica del ghiaccio\*<sup>1</sup>

Serve alla produzione automatica e alla conservazione del ghiaccio.

### ③ Ripiano del congelatore\*<sup>1</sup>

Conserva gli alimenti da congelare, ad esempio carne, pesce e gelati.

- Per congelare rapidamente i prodotti alimentari, conserva il cibo su un ripiano, ad eccezione del ripiano superiore. I prodotti alimentari si congelano più rapidamente su qualsiasi ripiano, ad eccezione del ripiano superiore.

### ④ Cassetto del congelatore\*<sup>1</sup>

Conserva gli alimenti surgelati per una conservazione più lunga.

- Il cassetto inferiore non è un compartimento a 2 stelle secondo il nuovo regolamento per l'etichettatura energetica (UE) 2019/2016.

### ⑤ Cestello dello sportello del congelatore

Conserva piccole confezioni di alimenti surgelati. Non conservare gelati o alimenti che saranno conservati per un lungo periodo di tempo.

### ⑥ Comparto Door in Door\*<sup>1</sup>

Negozi di prodotti alimentari di uso comune come bevande e snack.

### ⑦ Ripiano del frigorifero

Conserva alimenti refrigerati e alimenti freschi.

- Conserva gli alimenti con elevato contenuto di umidità nella parte anteriore del ripiano.
- L'altezza dello scaffale può essere regolata inserendo lo scaffale in un'altra scanalatura ad un'altezza differente.
- Il numero effettivo di ripiani varia a seconda del modello.

### 8 Portabottiglie\*<sup>1</sup>

Conserva i contenitori e le bottiglie alte utilizzando il portabottiglie.

---

## ⚠ ATTENZIONE

- Non riporre bottiglie o contenitori bassi. Gli oggetti potrebbero cadere e provocare lesioni o danni all'elettrodomestico.

---

### 9 Filtro dell'aria\*<sup>1</sup>

Ciò riduce gli odori all'interno del comparto del frigorifero

### 10 Cassetto porta-snack\*<sup>1</sup>

Conserva piccole confezioni di alimenti refrigerati.

### 11 Sensore della temperatura\*<sup>1</sup>

Rileva la temperatura interna del frigorifero.

- Per una rilevazione precisa della temperatura, tenere gli alimenti a una certa distanza dal sensore.

### 12 Serbatoio d'acqua\*<sup>1</sup>

Immagazzina l'acqua per alimentare l'erogatore. Richiede il riempimento manuale.

### 13 Cassetto frigo

Conserva frutta e verdura per mantenersi freschi il più a lungo possibile.

### 14 Contenitore delle uova\*<sup>1</sup>

Conserva le uova.

- Non utilizzarlo come vassoio per il ghiaccio e non collocarlo sul ripiano superiore del frigorifero o nel cassetto delle verdure.

### 15 Cestello nella porta del frigorifero

Conserva confezioni di piccole dimensioni di cibi refrigerati, bevande e contenitori per salse.

# Pannello di controllo

Il pannello di controllo può essere diverso da un modello all'altro.

## Pannello di controllo e funzioni

\*1 Questa funzione è disponibile solo su alcuni modelli.

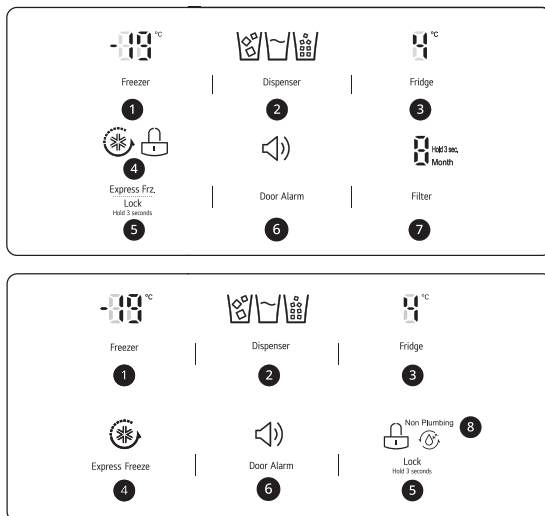

### 1 Freezer

Premere ripetutamente questo pulsante per selezionare una temperatura desiderata tra -24 °C e -14 °C.

- La temperatura iniziale del congelatore è di -19 °C.

### 2 Dispenser

Selezionare la modalità di erogazione desiderata dai tasti del pannello di controllo. Premere l'interruttore dell'erogatore con un bicchiere o un altro contenitore per erogare ghiaccio a cubetti, acqua o ghiaccio tritato.

### 3 Fridge

Premere ripetutamente questo pulsante per selezionare una temperatura desiderata tra 1 °C e 7 °C.

- La temperatura iniziale del frigorifero è di 4 °C.

## NOTA

- La temperatura interna effettiva varia a seconda dello stato degli alimenti, per cui l'impostazione della temperatura indicata corrisponde a quella desiderata e non a quella effettiva nell'elettrodomestico.



### 4 Express Freeze / Express Frz.

Questa funzione consente di congelare rapidamente grossi quantitativi di ghiaccio o alimenti.

- La funzione si attiva e si disattiva ogni volta che si preme il pulsante.
- Questa funzione si arresta automaticamente dopo un determinato periodo di tempo.

**5 Lock**

Consente di bloccare i pulsanti del pannello di controllo.

- Per bloccare i pulsanti del pannello di controllo, tenere premuto il pulsante **Lock** per 3 secondi fino a quando non viene visualizzata l'icona  e la funzione viene attivata.
- Per disabilitare la funzione, tenere premuto il pulsante **Lock** per 3 secondi fino a quando appare l'icona  e la funzione viene disattivata.

**6 Door Alarm**<sup>\*1</sup>

Consente di impostare un suono di allarme che si attiva quando si apre lo sportello dell'elettrodomestico.

**7 Filter**<sup>\*1</sup>

Indica automaticamente il periodo di sostituzione del filtro dell'acqua.

**NOTA**

- Dopo aver cambiato il filtro, spingere e tenere premuto il pulsante **Filter** per tre secondi per reimpostare il filtro.

**8 Non Plumbing**<sup>\*1</sup>

L'icona **Non Plumbing** viene visualizzata quando il serbatoio dell'erogatore dell'acqua è installato correttamente.

**NOTA**

- Per una conservazione ottimale degli alimenti, si consiglia di aumentare o diminuire di 1 °C rispetto alla temperatura predefinita per ogni comparto.
- Il pannello di controllo automaticamente si spegne per risparmiare energia.
- Quando si tocca il pannello di controllo per pulirlo, un qualunque contatto con dita o pelle potrebbe attivare un pulsante e la relativa funzione.

## Erogatore di ghiaccio e acqua

### Prima di utilizzare l'erogatore di ghiaccio e acqua

**⚠ ATTENZIONE**

- Tenere lontani i bambini dall'erogatore per evitare che ci giochino o che danneggino i comandi.
- Gettare via il primo ghiaccio erogato (circa 20 cubetti e 7 tazze d'acqua). Questa operazione è necessaria anche se l'elettrodomestico rimane inutilizzato per lungo tempo.

- Pulire il sistema di erogazione dell'acqua se non è stato usato per 48 ore. Svuotare il sistema dell'acqua connesso alla rete idrica se l'acqua non è stata prelevata per 5 giorni.
- Per pulire il sistema di erogazione dell'acqua, svuotare l'acqua tramite l'erogatore per circa 5 minuti e gettare via i primi cubetti di ghiaccio.
- Non erogare ghiaccio o acqua in tazze di cristallo sottile o stoviglie di porcellana.

**NOTA**

- Se si apre lo sportello del congelatore mentre viene erogata l'acqua, l'erogazione d'acqua s'interrompe.

- Se si apre lo sportello del frigorifero mentre viene erogata acqua o ghiaccio in cubetti o tritato, l'erogazione viene sospesa. Quando si chiude lo sportello, l'elemento selezionato continua ad essere erogato.
- Se la tazza è troppo piccola, l'acqua potrebbe fuoriuscire o potrebbe essere erogata fuori dalla tazza.
- Per l'erogazione di acqua, ghiaccio in cubetti e ghiaccio tritato, utilizzare una tazza di almeno 68 mm di diametro.
- Se la macchina del ghiaccio produce cubetti di ghiaccio più piccoli o cubetti raggruppati, è possibile che l'acqua nel serbatoio sia troppo poca. L'erogazione di cubetti raggruppati potrebbe verificarsi anche se il ghiaccio non viene utilizzato frequentemente o la temperatura impostata del congelatore è troppo calda.
- È normale che l'acqua lattiginosa / torbida venga erogata dopo sostituire il filtro dell'acqua. Questa aria nell'acqua alla fine si chiarirà ed è sicura da bere durante questa transizione.

## Utilizzo dell'erogatore di ghiaccio e acqua

Premere ripetutamente il pulsante di selezione dell'erogatore fino a quando non si accende la luce sopra l'icona che si desidera.

Premere il meccanismo dell'erogatore ❶ con un bicchiere o un altro contenitore per erogare ghiaccio in cubetti, acqua o ghiaccio tritato.

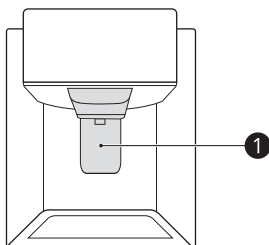

## Pulizia dell'erogatore

### Pulizia dell'uscita del ghiaccio e dell'acqua

Pulire l'uscita dell'acqua ❶ o l'uscita del ghiaccio ❷ frequentemente con un panno pulito poiché potrebbe sporcarsi facilmente.

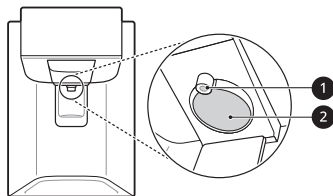

### NOTA

- La lanugine di un panno può aderire alle uscite.

### Pulizia del vassoio dell'erogatore

Pulire l'intera area con un panno umido. Il vassoio del distributore può bagnarsi facilmente a causa del ghiaccio o dell'acqua versata.



## Riempire il serbatoio dell'acqua con acqua

Questa funzione è disponibile solo su alcuni modelli.

Il serbatoio dell'acqua contiene l'acqua che deve essere erogata o utilizzata dalla macchina automatica del ghiaccio per fare il ghiaccio.

- 1** Rimuovere il serbatoio dell'erogatore dell'acqua tirandolo fuori mentre si tiene la maniglia.

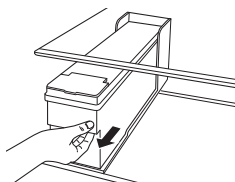

- 2** Aprire il coperchio o il tappo del serbatoio dell'erogatore dell'acqua.

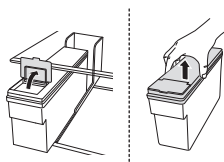

- 3** Riempire con una bottiglia o con acqua filtrata fino a raggiungere il livello massimo (capacità totale: 4 ℓ)

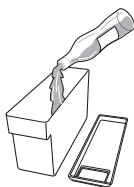

- 4** Dopo il riempimento con acqua, chiudere il coperchio o il tappo del serbatoio dell'erogatore dell'acqua.

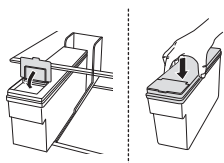

- 5** Rimontare il serbatoio dell'erogatore dell'acqua sul ripiano del frigorifero.

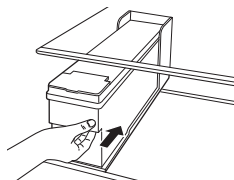

## ⚠ AVVERTENZA

- Riempire la macchina del ghiaccio o l'erogatore solo con acqua potabile.
- Non riempire il serbatoio dell'acqua con bevande diverse dall'acqua o riempirlo con acqua calda.

## ⚠ ATTENZIONE

- Non esercitare forza o impatto quando si rimuove o si monta il serbatoio dell'erogatore d'acqua. Farlo potrebbe provocare danni all'elettrodomestico o lesioni.
- Ai bambini non dovrebbe essere consentito di avvicinarsi al serbatoio dell'erogatore.

## NOTA

- Dopo aver installato l'elettrodomestico, si consiglia di risciacquare il serbatoio dell'erogatore d'acqua prima di riempirlo.
- Verificare se il serbatoio dell'erogatore d'acqua è stato posizionato correttamente nell'elettrodomestico. In caso contrario, il serbatoio potrebbe perdere acqua nell'elettrodomestico.
- Se la quantità d'acqua nel serbatoio dell'erogatore dell'acqua è insufficiente, le dimensioni e la quantità dei cubetti di ghiaccio possono essere influenzate e non è possibile produrre ghiaccio.
- Se non c'è acqua nel serbatoio, non è possibile utilizzare la funzione acqua fredda e ghiaccio dell'erogatore. Verificare se c'è acqua nel serbatoio dell'erogatore d'acqua e riempirlo se è vuoto.

- Attendere almeno 15 secondi prima di rimuovere il serbatoio di erogazione dell'acqua o del ghiaccio dall'erogatore.
- È normale sentire suoni dal serbatoio d'acqua quando rifornisce l'erogatore e la macchina automatica del ghiaccio. Non è un segno di malfunzionamento.

## Macchina automatica del ghiaccio

Questa funzione è disponibile solo su alcuni modelli.

significa che questa funzione varia a seconda del modello acquistato.

### Prima di utilizzare la macchina automatica del ghiaccio dello sportello

- Normalmente, la macchina del ghiaccio produce ghiaccio dopo circa 48 ore dall'installazione iniziale dell'elettrodomestico.
- Se il vassoio del ghiaccio si riempie completamente, la produzione di ghiaccio si interrompe.
- Il rumore della caduta del ghiaccio nel vassoio è normale.
- Se i cubetti del ghiaccio vengono conservati nel vassoio del ghiaccio per lunghi periodi di tempo, potrebbero attaccarsi tra loro e potrebbe essere difficile separarli. In tal caso, svuotare il vassoio del ghiaccio e consentire la produzione di ghiaccio fresco.

## ⚠ ATTENZIONE

- È normale che l'acqua lattiginosa o torbida venga erogata dopo sostituire il filtro dell'acqua. Quest'aria nell'acqua alla fine si schiarirà ed è sicura da bere.
- Alla prima erogazione, l'acqua o il ghiaccio potrebbe contenere particelle o emettere un odore causato dal circuito di alimentazione dell'acqua o dal serbatoio dell'acqua.
- Se il ghiaccio erogato è sbiadito, controllare il serbatoio dell'acqua e la fonte di alimentazione.

Se il problema non si risolve, rivolgersi al Centro informazioni per i clienti LG Electronics. Utilizzare il ghiaccio o l'acqua solo dopo aver risolto il problema.

- Non toccare l'uscita del ghiaccio o la macchina automatica del ghiaccio con le mani o con utensili, altrimenti potrebbe provocare lesioni fisiche o danneggiarsi.
- Erogare il ghiaccio in un bicchiere prima di riempirlo d'acqua o altre bevande. Se il ghiaccio viene erogato in un bicchiere che già contiene liquidi, causerà schizzi.
- Non utilizzare mai un bicchiere troppo stretto o profondo. Il ghiaccio potrebbe bloccarsi nel passaggio, alterando le funzionalità dell'elettrodomestico.
- Mantenere il bicchiere a una distanza adeguata dall'apertura di uscita del ghiaccio. Se si tiene il bicchiere troppo vicino all'apertura di uscita, l'erogazione del ghiaccio potrebbe non avvenire.
- Eliminare il ghiaccio nel vassoio del ghiaccio in caso di assenza per vacanze o di lunghi blackout. Potrebbe infatti gocciolare acqua dall'erogatore sul pavimento a causa dello scioglimento del ghiaccio.

## Macchina del ghiaccio del congelatore

La macchina automatica del ghiaccio è in grado di erogare 40-84 cubetti di ghiaccio ogni 24 ore, in condizioni ideali. La quantità varia in base all'ambiente (temperatura ambientale intorno all'elettrodomestico, frequenza di apertura dello sportello, quantità di alimenti conservati nell'apparecchio, ecc.).

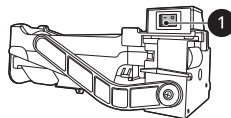

- ① Interruttore dall'alimentazione

## ⚠ ATTENZIONE

- Non inserire le mani nella parte meccanica della macchina automatica del ghiaccio (ad es. il vassoio o l'erogatore del ghiaccio).
- Non togliere il coperchio della macchina automatica del ghiaccio. Per evitare lesioni fisiche, non toccare la parte meccanica della macchina automatica del ghiaccio.

## Rimozione/Rimontaggio del cestello del ghiaccio

Se si utilizza solo ghiaccio tritato, lo scivolo di erogazione del ghiaccio potrebbe essere ostruito dalla brina. Rimuovere la brina accumulata togliendo il vassoio del ghiaccio e pulendo il passaggio con una spatolina di gomma. Per evitare l'accumulo di brina basta erogare periodicamente ghiaccio in cubetti.

- 1 Tenere e rimuovere il coperchio della macchina automatica di ghiaccio sollevandolo verso l'alto.

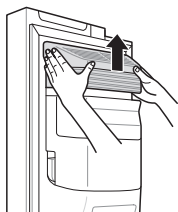

- 2 Per spegnere la macchina automatica del ghiaccio, impostare l'apposito interruttore su OFF (O).

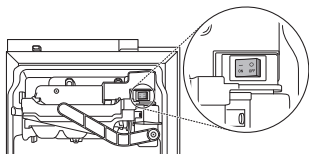

- 3 Tenere il vassoio del ghiaccio con entrambe le mani ed estrarlo sollevandolo verso l'alto.

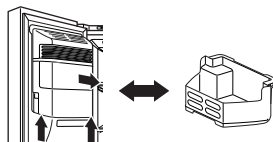

- 4 Montarlo in ordine inverso rispetto alla procedura di rimozione.

## ⚠ ATTENZIONE

- Non toccare le parti meccaniche del dispositivo con le mani o uno strumento. Ciò potrebbe causare ferite o danni all'elettrodomestico.
- Non smontare, riparare o alterare il dispositivo automatico per il ghiaccio. Queste operazioni andrebbero eseguite da un tecnico specializzato.
- L'uso della macchina automatica del ghiaccio richiede particolare attenzione, poiché quando l'interruttore della macchina automatica del ghiaccio è in posizione di accensione, la macchina continua a funzionare anche dopo l'apertura dello sportello del congelatore.
- Tenere i bambini lontano dall'erogatore.
- Nel reinserire lo scomparto del ghiaccio, assicurarsi che sia posizionato in modo corretto. Se fosse inclinato o non a livello, potrebbe non produrre ghiaccio a causa di malfunzionamenti al sensore.

## Attivazione/disattivazione della macchina del ghiaccio

Per attivare/disattivare la macchina automatica del ghiaccio, impostare su ON ( | ) o su OFF (O) l'interruttore di alimentazione collocato sulla macchina stessa.

## Suoni normali percepibili

Mentre la macchina si riempie d'acqua, la valvola dell'acqua associata alla macchina del ghiaccio emetterà un ronzio. Se l'interruttore di

alimentazione è impostato su ON (I), emetterà il ronzio anche se non è stata ancora collegata all'acqua. Per interrompere il ronzio, impostare l'interruttore di accensione su OFF (O).

## NOTA

- Non lasciare accesa l'alimentazione della macchina del ghiaccio se la linea di galleggiamento non è collegata. In questo modo la macchina del ghiaccio potrebbe danneggiarsi.

facilmente ad alimenti e bevande dal consumo più frequente.

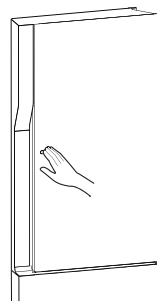

## Preparazione per vacanze

Se la temperatura ambiente scende al di sotto del livello di congelamento, chiedere ad un tecnico qualificato di svuotare il sistema di alimentazione dell'acqua per evitare gravi danni alle cose a causa di allagamenti causati dalla rottura delle linee di galleggiamento o dei collegamenti dell'acqua. Impostare su OFF (O) l'interruttore che alimenta la macchina del ghiaccio e chiudere l'alimentazione d'acqua dell'elettrodomestico.

## NOTA

- Il vassoio del ghiaccio andrebbe svuotato ogni volta che l'interruttore di accensione/spengimento della macchina del ghiaccio è impostato su OFF (O).

## ⚠ ATTENZIONE

- Non aprire lo sportello dell'elettrodomestico con lo sportello Door in Door aperto. Lo sportello door in door infatti potrebbe restare impigliato nell'angolo dell'elettrodomestico e danneggiarsi.

## Rimozione/Rimontaggio del vano Door in Door

## ⚠ ATTENZIONE

- Rimuovere il contenuto del comparto Door in Door dello prima di rimuoverlo.

## Door in Door

Questa funzione è disponibile solo su alcuni modelli.

## Utilizzo del Door in Door

Premere il pulsante sul lato destra del sistema door in door fino a quando non si apre.

Il comparto Door in Door è molto spazioso ed è dotato di scomparti che consentono di accedere

- 1 Aprire completamente gli sportelli e rimuovere il contenuto nel vano Door in Door. Sollevare ed estrarre il vano Door in Door.

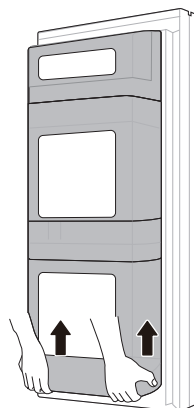

- 2** Montarlo in ordine inverso rispetto alla procedura di rimozione.

## Cassetto

### ⚠ ATTENZIONE

- Svuotate sempre i cassetti prima di rimuoverli e usate entrambe le mani per rimuoverli e rimontarli.
- Assicuratevi che gli sportelli del frigorifero siano completamente aperte prima di rimuovere e rimontare i cassetti.

## Utilizzo dello scomparto per verdure

\*1 Questa funzione è disponibile solo su alcuni modelli.

È possibile controllare l'umidità del cassetto verdure fresche scorrendo la levetta in una direzione o nell'altra.

- Se spostato sul lato sinistro, il condotto dell'aria sarà aperto e permetterà all'aria di circolare attraverso il cassetto per ridurre l'umidità.
- Se spostato sul lato destro, il deflettore sarà chiuso e manterrà l'umidità che si trova attualmente nel cassetto fresco.

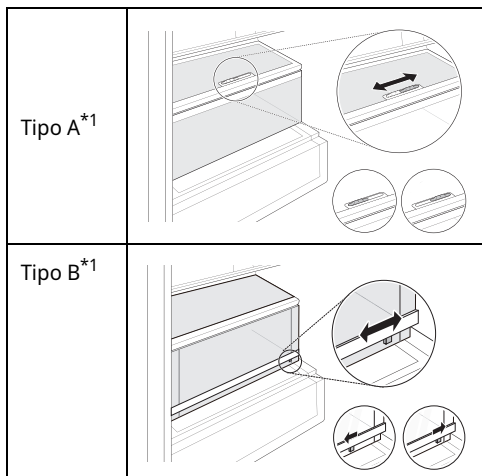

## Rimozione/Rimontaggio i cassetti

- 1** Rimuovere il contenuto dal cassetto. Mantenere la maniglia dei cassetti delle verdure ed estrarla delicatamente.

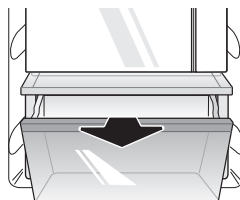

- 2** Sollevare e smontare il cassetto delle verdure estraendolo.

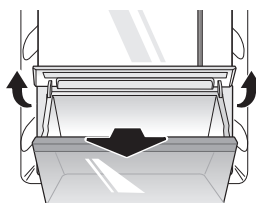

- 3** Montarlo in ordine inverso rispetto alla procedura di rimozione.

### ⚠ ATTENZIONE

- Svuotate sempre i cassetti prima di rimuoverli e usate entrambe le mani per rimuoverli e rimontarli.
- Assicuratevi che gli sportelli del frigorifero siano completamente aperte prima di rimuovere e montare i cassetti.

## Ripiano

### ⚠ ATTENZIONE

- I ripiani di vetro sono pesanti. Prestare particolare attenzione in fase di rimozione.
- Non pulire i ripiani di vetro con acqua calda quando sono freddi. Potrebbero spaccarsi se

esposti a repentini cambi di temperatura o a forti impatti.

## Rimozione/Rimontaggio del ripiano

- 1 Inclinare la parte anteriore del ripiano verso l'alto e quindi sollevare il ripiano.
- 2 Tirare fuori lo scaffale.

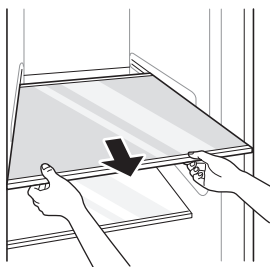

- 3 Montarlo in ordine inverso rispetto alla procedura di rimozione.

## ⚠ ATTENZIONE

- I ripiani di vetro sono pesanti. Prestare particolare attenzione in fase di rimozione.
- Non pulire i ripiani di vetro con acqua calda quando sono freddi. Potrebbero spaccarsi se esposti a repentini cambi di temperatura o a forti impatti.
- Assicurarsi che i ripiani siano a livello da una parte all'altra. Il mancato adempimento potrebbe causare la caduta del ripiano o il versamento dei cibi conservati.

## Cestello della porta

### Rimozione/Rimontaggio del cestello della porta

- 1 Tenere entrambi i bordi del cestello e rimuoverli sollevandoli.

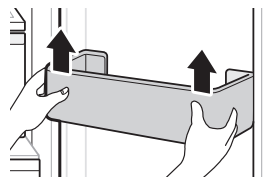

- 2 Reinstallare i cestelli dello sportello attenendosi all'ordine inverso delle istruzioni della procedura di rimozione.

## FUNZIONI SMART

### Applicazione LG ThinQ

L'applicazione **LG ThinQ** permette di comunicare con l'elettrodomestico tramite uno smartphone.

### Caratteristica dell'applicazione LG ThinQ

#### Smart Diagnosis

Se si riscontra un problema durante l'uso dell'elettrodomestico, questa funzione smart diagnosis aiuterà a diagnosticare il problema.

#### NOTA

- L'applicazione è soggetta a modifiche senza preavviso, a scopo di miglioramento del prodotto.

### Installazione dell'applicazione LG ThinQ

Cercare l'applicazione **LG ThinQ** per smartphone su Google Play & Apple App Store. Seguire le istruzioni per scaricare e installare l'applicazione.

### Smart Diagnosis

Utilizzare questa caratteristica aiuterà a diagnosticare e risolvere problemi con l'elettrodomestico.

#### NOTA

- Per motivi non imputabili a negligenza da parte di LGE, il servizio potrebbe non funzionare per via di fattori esterni quali, ma non solo, Wi-Fi non disponibile, Wi-Fi non connessa, politica dell'app store locale o app non disponibile.
- La caratteristica potrebbe essere soggetta a cambiamenti senza preavviso e potrebbe avere una forma diversa in base alla posizione dell'utente.

### Utilizzare Audible Diagnosis per diagnosticare problemi

Seguire le istruzioni di seguito per usare il metodo di diagnosi sonoro.

- Lanciare l'applicazione **LG ThinQ** e selezionare la caratteristica **Smart Diagnosis** nel menu. Seguire le istruzioni per audible diagnosis fornite nell'applicazione **LG ThinQ**.

- 1 Premere il tasto **Lock** per attivare la funzione di blocco.
  - Se lo schermo è rimasto bloccato per oltre 5 minuti, è possibile disattivare il blocco e quindi riattivarlo.
- 2 Aprire lo sportello del frigorifero e tenere il telefono sul foro dell'altoparlante superiore destro.

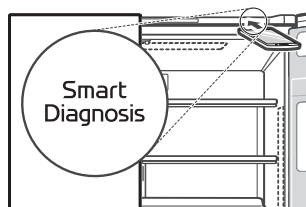

- 3 Tenere premuto il pulsante **Freezer** per 3 secondi o più a lungo mantenendo il telefono in prossimità dell'altoparlante fino al completamento del trasferimento dati.
- 4 Quando il trasferimento dei dati è stato completato, la diagnosi verrà visualizzata nell'applicazione.

#### NOTA

- Per ottenere i migliori risultati, non spostare il telefono mentre vengono trasmessi i segnali acustici.

# MANUTENZIONE

## Pulizia

### Consigli per la pulizia generale

- L'esecuzione dello sbrinamento manuale, della manutenzione o della pulizia dell'apparecchio mentre il cibo è conservato nel congelatore può aumentare la temperatura degli alimenti e ridurre la durata di conservazione.
- Pulire regolarmente le superfici che possono venire a contatto con gli alimenti.
- Nel pulire l'interno o l'esterno del dispositivo, non utilizzare una spazzola dura, dentifricio o materiali infiammabili. Non utilizzare agenti pulenti che contengano sostanze infiammabili. Ciò potrebbe causare scolorimento o danni all'elettrodomestico.
  - Sostanze infiammabili: alcool (etanolo, metanolo, alcool propilico, alcool isobutilico, ecc.), diluente, candeggina, benzene, liquidi infiammabili, materiali abrasivi, ecc.
- Dopo la pulizia, accertarsi che il cavo di alimentazione non sia danneggiato.

### Pulizia delle parti esterne

- Quando si puliscono le prese d'aria esterne dell'elettrodomestico mediante l'aspirazione, il cavo di alimentazione deve essere scollegato dalla presa per evitare qualsiasi scarica statica che può danneggiare l'elettronica o causare scosse elettriche. Si consiglia la pulizia regolare delle griglie di ventilazione posteriore e laterale per mantenere un funzionamento affidabile ed economico dell'unità.
- Tenere pulite le prese d'aria all'esterno dell'elettrodomestico. Prese d'aria ostruite possono causare incendi o danni all'elettrodomestico.
- Per l'esterno dell'elettrodomestico, utilizzare una spugna pulita o un panno morbido e un detergente delicato in acqua calda. Non usare detersivi abrasivi o aggressivi. Asciugare bene con un panno morbido. Non usare panni contaminati per pulire gli sportelli in acciaio inossidabile. Utilizzare sempre un panno

apposito e pulire nella stessa direzione delle fibre. Questo aiuta a ridurre macchie e ossidazione della superficie.

### Pulizia delle parti interne

- Quando si rimuove un ripiano o un cassetto dall'interno dell'apparecchio, rimuovere tutti gli alimenti conservati dal ripiano o cassetto per evitare lesioni o danni all'apparecchio. In caso contrario, si potrebbe incorrere in lesioni a causa del peso degli alimenti conservati.
- Estrarre i ripiani e i cassette, pulirli con acqua e asciugarli sufficientemente prima di reinserirli.
- Strofinare regolarmente le guarnizioni dello sportello con un panno morbido inumidito.
- Pulire eventuali fuoriuscite o macchie nel cestello dello sportello poiché possono compromettere la capacità di conservazione del cestello o persino danneggiare il cestello stesso.
- Non lavare mai i ripiani o i contenitori in lavastoviglie, I componenti possono deformarsi a causa del calore.
- Il sistema di sbrinamento automatico dell'apparecchio assicura che il vano rimanga libero da accumuli di ghiaccio in condizioni operative normali. Gli utenti non devono sbrinarlo manualmente.

### Pulizia della copertura del condensatore

Per pulire la copertura del condensatore e le griglie di ventilazione, utilizzare un aspirapolvere con una spazzola. Non rimuovere il pannello che copre l'area del condensatore.

Raccomandiamo di farlo ogni 12 mesi per mantenere l'efficienza operativa.

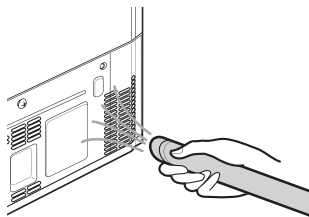

## Filtro dell'acqua

### Prima di sostituire il filtro dell'acqua

#### **⚠ AVVERTENZA**

- Non permettere ai bambini di avere accesso a piccole parti durante l'installazione di questo prodotto.
- Non utilizzare con acqua microbiologicamente non sicura o di qualità sconosciuta senza un'adeguata disinfezione prima o dopo il sistema. I sistemi certificati per la riduzione delle cisti possono essere utilizzati su acqua disinfettata che può contenere cisti filtrabili.

#### **⚠ ATTENZIONE**

- Non installare se la pressione dell'acqua supera 1 MPa. Se la pressione dell'acqua supera 1 MPa, è necessario installare una valvola limitatrice di pressione. Contattare un idraulico se non si sa come controllare la pressione dell'acqua.
- Non installare dove possono verificarsi condizioni di colpo d'ariete. Se si verificano condizioni di colpo d'ariete, è necessario installare un limitatore di colpi d'ariete. Contattare un idraulico se non si è sicuri di come controllare questa condizione.
- Non installare sulle linee di alimentazione dell'acqua calda. La temperatura massima dell'acqua di esercizio di questo sistema di filtraggio è di 37,8 °C.

- Proteggere il filtro dal congelamento. Scaricare il filtro quando la temperatura scende sotto i 4,4 °C.
- La cartuccia filtro monouso DEVE essere sostituita ogni 6 mesi, alla capacità nominale o se si verifica una notevole riduzione della portata.
- Nel caso in cui su un impianto idrico sia installato un dispositivo di prevenzione del riflusso, deve essere installato un dispositivo per il controllo della pressione dovuta alla dilatazione termica.
- Assicurarsi che tutti i tubi e i raccordi siano sicuri e privi di perdite.

#### **NOTA**

- Mentre il test è stato eseguito in condizioni standard di laboratorio, le prestazioni effettive possono variare.
- È essenziale che i requisiti raccomandati dal produttore per l'installazione, la manutenzione e la sostituzione del filtro siano eseguiti in modo che il prodotto funzioni come indicato nella pubblicità.

## Sostituire il Filtro dell'acqua (Modelli dotati di circuito idrico)

\*1 Questa funzione è disponibile solo su alcuni modelli.

Il filtro deve essere cambiato ogni 6 mesi o quando la spia si accende o se esce meno acqua.

- Per acquistare un filtro dell'acqua sostitutivo:
  - Usare la cartuccia di ricambio: ADQ736939\*\*
  - Visitare il proprio fornitore o distributore locale o contattare il Centro assistenza clienti LG Electronics. Per ulteriore assistenza, visitare il nostro sito web su lg.com

**Tipo di dado filettato\*1**

- 1 Allentare il tappo a vite.

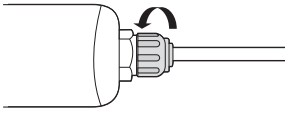

- 2 Estrarre il tubo dal tappo del filtro dell'acqua fino a quando la linea colorata ❶ è visibile.

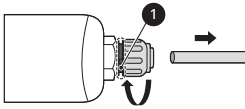

- 3 Spingere il tubo nel tappo del filtro dell'acqua, assicurandosi che l'estremità sia completamente sigillata.

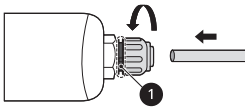

- 4 Serrare il tappo a vite fino a quando la linea colorata nel filtro dell'acqua non è più visibile.

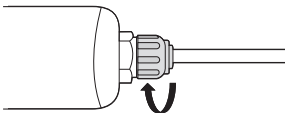

- 5 Tenere premuto il pulsante **Water Filter** per tre secondi. In questo modo si resetta l'icona **Replacement Filter**. Il nuovo filtro dell'acqua è stato attivato.

- 6 Erogare con acqua per circa 5 minuti per rimuovere l'aria intrappolata e agenti contaminati dal sistema.

**Spingere il tipo di connettore\*1**

- 1 Rimuovere il tappo a vite.

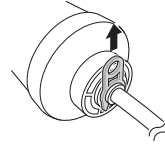

- 2 Estrarre il tubo dall'installatore dell'acqua.

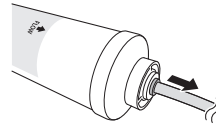

- 3 Spingere il tubo nell'installatore dell'acqua, assicurandosi che l'estremità sia completamente sigillata.

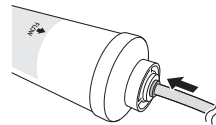

- 4 Inserire il tappo a vite fino a quando la linea colorata nel filtro dell'acqua non è più visibile.

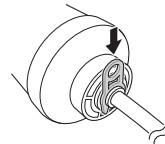

- 5 Tenere premuto il pulsante **Water Filter** per tre secondi. In questo modo si resetta l'icona **Replacement Filter**. Il nuovo filtro dell'acqua è stato attivato.

- 6 Erogare con acqua per circa 5 minuti per rimuovere l'aria intrappolata e agenti contaminati dal sistema.

### **ATTENZIONE**

- Se i filtri non vengono sostituiti quando richiesto o non si utilizzano filtri dell'acqua autorizzati da LG, la cartuccia del filtro può perdere e danneggiare le proprietà.
-

# RISOLUZIONE DEI PROBLEMI

## Prima di chiamare l'assistenza

### Raffreddamento

Sintomi	Causa & Soluzione
L'elettrodomestico non raffredda o non congela.	<p><b>Si è verificato un blackout?</b></p> <ul style="list-style-type: none"> <li>Verificare l'alimentazione di altri apparecchi.</li> </ul>
	<p><b>Verificare l'alimentazione di altri apparecchi.</b></p> <ul style="list-style-type: none"> <li>Inserire correttamente la spina nella presa.</li> </ul>
	<p><b>Un fusibile nella vostra casa potrebbe essere bruciato o l'interruttore automatico potrebbe essere scattato. Oppure l'apparecchio è collegato ad una presa GFCI (Interruttore differenziale) e l'interruttore automatico della presa è scattato.</b></p> <ul style="list-style-type: none"> <li>Controllare la scatola elettrica principale e sostituire il fusibile o resettare l'interruttore automatico. Non incrementare la capacità del fusibile. Se il problema è un sovraccarico del circuito, lasciarlo correggere a un elettricista qualificato.</li> <li>Resettare l'interruttore automatico sul GFCI. Se il problema persiste, contattare un elettricista.</li> </ul>
L'elettrodomestico raffredda o congela poco.	<p><b>La temperatura del frigorifero o del congelatore è impostata sul valore più elevato?</b></p> <ul style="list-style-type: none"> <li>Impostare una temperatura più fredda del frigo o del congelatore.</li> </ul>
	<p><b>L'apparecchio è esposto alla luce solare diretta o è collocato in prossimità di una fonte di calore, ad esempio un forno o una stufa?</b></p> <ul style="list-style-type: none"> <li>Cambiare la posizione dell'elettrodomestico collocandolo lontano da fonti di calore.</li> </ul>
	<p><b>Nell'elettrodomestico sono stati riposti alimenti caldi senza averli prima raffreddati?</b></p> <ul style="list-style-type: none"> <li>Raffreddare gli alimenti caldi prima di collocarli nel frigo o nel congelatore.</li> </ul>
	<p><b>L'elettrodomestico è troppo pieno?</b></p> <ul style="list-style-type: none"> <li>Accertarsi che lo spazio tra un alimento e l'altro sia sufficiente.</li> </ul>
	<p><b>Le porte dell'apparecchio sono completamente chiuse?</b></p> <ul style="list-style-type: none"> <li>Chiudere completamente le porte e accertarsi che gli alimenti conservati non intralcino la chiusura delle porte.</li> </ul>
	<p><b>Lo spazio attorno all'apparecchio è sufficiente?</b></p> <ul style="list-style-type: none"> <li>Regolare la posizione di installazione in modo da lasciare spazio sufficiente attorno all'apparecchio.</li> </ul>

Sintomi	Causa & Soluzione
L'apparecchio emana un cattivo odore.	<b>La temperatura del frigorifero o del congelatore è impostata su "Calda"?</b> <ul style="list-style-type: none"> <li>Impostare una temperatura più fredda del frigo o del congelatore.</li> </ul>
	<b>Sono stati inseriti alimenti che producono odori forti?</b> <ul style="list-style-type: none"> <li>Conservare gli alimenti che emettono odori forti in contenitori sigillati.</li> </ul>
	<b>La verdura o la frutta potrebbero essersi deteriorate nel cassetto.</b> <ul style="list-style-type: none"> <li>Gettare via la verdura marcia e pulire il cassetto delle verdure. Non conservare verdure troppo a lungo nel cassetto delle verdure.</li> </ul>

## Ghiaccio e acqua

Sintomi	Causa & Soluzione
La macchina automatica del ghiaccio produce poco ghiaccio o non ne produce affatto.	<b>L'elettrodomestico è stato installato recentemente?</b> <ul style="list-style-type: none"> <li>Normalmente, la macchina del ghiaccio produce ghiaccio dopo circa 48 ore dall'installazione iniziale dell'elettrodomestico.</li> <li>Se la temperatura del comparto del frigorifero è troppo bassa, il filtro dell'acqua può congelare e bloccare il flusso d'acqua verso la macchina del ghiaccio.</li> </ul>
	<b>È stato collegato il tubo di alimentazione dell'acqua all'elettrodomestico ed è stata aperta la valvola?</b> <ul style="list-style-type: none"> <li>Collegare il tubo di alimentazione dell'acqua all'elettrodomestico e aprire completamente la valvola.</li> </ul>
	<b>Il tubo di alimentazione dell'acqua è piegato?</b> <ul style="list-style-type: none"> <li>Se il tubo di alimentazione dell'acqua è piegato, il flusso d'acqua potrebbe essere ostacolato.</li> </ul>
	<b>È stata erogata una grossa quantità di ghiaccio recentemente?</b> <ul style="list-style-type: none"> <li>Per la produzione di altro ghiaccio la macchina automatica del ghiaccio impiegherà circa 24 ore, per cui occorre attendere.</li> </ul>
	<b>È stato premuto il tasto di accensione della macchina automatica del ghiaccio sul pannello di controllo?</b> <ul style="list-style-type: none"> <li>Premere I per accendere la macchina automatica del ghiaccio o premere il tasto <b>ON</b> della macchina automatica del ghiaccio sul pannello di controllo. Per ulteriori dettagli sull'uso, visitare il sito Web LG Electronics o utilizzare lo smartphone.</li> </ul>
	<b>È stata impostata una temperatura del congelatore troppo alta?</b> <ul style="list-style-type: none"> <li>Se la temperatura impostata è troppo alta, il ghiaccio viene prodotto lentamente o non viene prodotto affatto. Per il normale funzionamento della macchina automatica del ghiaccio, impostare la temperatura del congelatore a -18 °C.</li> </ul>

Sintomi	Causa & Soluzione
<p><b>La macchina automatica del ghiaccio produce poco ghiaccio o non ne produce affatto.</b></p>	<p><b>Lo sportello dell'elettrodomestico viene aperto frequentemente?</b></p> <ul style="list-style-type: none"> <li>• Se lo sportello dell'elettrodomestico viene aperto troppo frequentemente, l'aria fredda fuoriesce rallentando la produzione del ghiaccio. Non aprire o chiudere lo sportello con troppa frequenza.</li> </ul>
	<p><b>Lo sportello dell'elettrodomestico è perfettamente chiuso?</b></p> <ul style="list-style-type: none"> <li>• Se lo sportello dell'elettrodomestico non è perfettamente chiuso, la temperatura del congelatore aumenta rallentando la produzione del ghiaccio. Chiudere perfettamente lo sportello.</li> </ul>
<p><b>Il ghiaccio non viene erogato.</b></p>	<p><b>Si sente il rumore del ghiaccio che esce?</b></p> <ul style="list-style-type: none"> <li>• Per erogare il ghiaccio, dal pannello di controllo selezionare alternativamente la modalità ghiaccio in cubetti e ghiaccio tritato.</li> </ul>
	<p><b>Il percorso del ghiaccio è ostruito? (Per controllare il passaggio del ghiaccio, estrarre il vassoio.)</b></p> <ul style="list-style-type: none"> <li>• Se il passaggio del ghiaccio è ostruito, è possibile che il ghiaccio non venga erogato correttamente. Di tanto in tanto, controllare il ghiaccio e pulire il percorso del ghiaccio.</li> </ul>
<p><b>L'acqua non esce.</b></p>	<p><b>La valvola di alimentazione potrebbe essere chiusa. (Solo per i modelli dotati di circuito idrico)</b></p> <ul style="list-style-type: none"> <li>• Aprire la valvola di alimentazione dell'acqua.</li> <li>• Controllare se la temperatura del comparto del frigorifero è troppo bassa, poiché il filtro dell'acqua può congelare e bloccare il flusso d'acqua verso l'erogatore.</li> </ul>
	<p><b>Il serbatoio dell'erogatore d'acqua potrebbe essere vuoto. (Solo per i modelli sprovvisti di circuito idrico)</b></p> <ul style="list-style-type: none"> <li>• Riempire il serbatoio dell'erogatore d'acqua.</li> </ul>
	<p><b>La valvola di alimentazione dell'acqua è chiusa? (Solo per i modelli dotati di circuito idrico)</b></p> <ul style="list-style-type: none"> <li>• Aprire la valvola di alimentazione dell'acqua.</li> </ul>
	<p><b>Si utilizza acqua non filtrata?</b></p> <ul style="list-style-type: none"> <li>• L'acqua non filtrata può contenere metalli pesanti o corpi estranei, per cui il filtro potrebbe intasarsi prematuramente, a prescindere dalla durata.</li> </ul>
<p><b>L'acqua ha uno strano sapore.</b></p>	<p><b>Il sapore dell'acqua è diverso rispetto a quello che aveva con il purificatore d'acqua precedente?</b></p> <ul style="list-style-type: none"> <li>• L'acqua purificata o fredda non è stata usata per molto tempo?</li> </ul>
	<p><b>È passato molto tempo dall'installazione e dalla sostituzione del filtro?</b></p> <ul style="list-style-type: none"> <li>• Se si utilizza un filtro scaduto, l'acqua potrebbe non essere sufficientemente purificata. Si raccomanda di sostituire il filtro rispettando l'intervallo di sostituzione.</li> </ul>

Sintomi	Causa & Soluzione
L'acqua ha uno strano sapore.	<p><b>Nel primo periodo dopo l'installazione l'acqua fuoriusciva normalmente?</b></p> <ul style="list-style-type: none"> <li>Quando si installa o si sostituisce il filtro per la prima volta, è necessario rimuovere l'aria e i residui di carbone attivo dall'interno del filtro. Utilizzare l'elettrodomestico dopo aver erogato circa 5 litri di acqua purificata premendo la leva di erogazione dell'acqua; questa acqua erogata non deve essere utilizzata (I carboni attivi non sono nocivi alla salute.)</li> </ul>
	<p><b>L'acqua purificata o fredda non è stata usata per molto tempo?</b></p> <ul style="list-style-type: none"> <li>Il sapore dell'acqua vecchia può alterarsi a causa della crescita batterica. Utilizzare il prodotto dopo aver erogato circa 5 litri d'acqua (circa 3 minuti di erogazione); questa acqua erogata non deve essere utilizzata.</li> </ul>

## Condensa e ghiaccio

Sintomi	Causa & Soluzione
È presente della condensa all'interno dell'apparecchio o sul fondo del coperchio del cassetto della verdura.	<p><b>Nell'elettrodomestico sono stati riposti alimenti caldi senza averli prima raffreddati?</b></p> <ul style="list-style-type: none"> <li>Raffreddare gli alimenti caldi prima di riporli nel frigorifero o nel congelatore.</li> </ul>
	<p><b>Lo sportello dell'apparecchio è stato lasciato aperto?</b></p> <ul style="list-style-type: none"> <li>Anche se la condensa scompare non appena si chiude lo sportello dell'apparecchio, è possibile rimuoverla con un panno asciutto.</li> </ul>
	<p><b>La porta dell'apparecchio viene aperto e chiuso spesso?</b></p> <ul style="list-style-type: none"> <li>La differenza di temperatura tra l'interno dell'elettrodomestico e l'ambiente esterno potrebbe causare la formazione di condensa. Rimuovere l'eventuale umidità con un panno asciutto.</li> </ul>
	<p><b>Sono stati introdotti alimenti caldi o umidi senza sigillarli in un contenitore?</b></p> <ul style="list-style-type: none"> <li>Conservare gli alimenti in un contenitore coperto o sigillato.</li> </ul>
Nel congelatore si è formato ghiaccio.	<p><b>Gli sportelli potrebbero non essere chiusi correttamente.</b></p> <ul style="list-style-type: none"> <li>Controllare se vi sono alimenti all'interno dell'apparecchio che intralciano la chiusura della porta e accertarsi che la porta sia chiusa bene.</li> </ul>
	<p><b>Nell'elettrodomestico sono stati riposti alimenti caldi senza averli prima raffreddati?</b></p> <ul style="list-style-type: none"> <li>Raffreddare gli alimenti caldi prima di collocarli nel frigo o nel congelatore.</li> </ul>
	<p><b>L'uscita o l'ingresso dell'aria nel congelatore è ostruito?</b></p> <ul style="list-style-type: none"> <li>Accertarsi che l'uscita o l'ingresso dell'aria non sia ostruito, affinché l'aria possa circolare liberamente all'interno.</li> </ul>

Sintomi	Causa & Soluzione
<b>Nel congelatore si è formato ghiaccio.</b>	<p><b>Il congelatore è troppo pieno?</b></p> <ul style="list-style-type: none"> <li>• Accertarsi che lo spazio tra un alimento e l'altro sia sufficiente.</li> </ul>
<b>Si è formata brina o condensa all'interno o all'esterno dell'apparecchio.</b>	<p><b>La porta dell'apparecchio è stata aperta e chiusa frequentemente o non è chiusa correttamente?</b></p> <ul style="list-style-type: none"> <li>• Nel caso in cui l'aria esterna penetri all'interno dell'apparecchio, potrebbe formarsi brina o condensa.</li> </ul>
	<p><b>L'ambiente di installazione è umido?</b></p> <ul style="list-style-type: none"> <li>• Se l'ambiente di installazione è troppo umido o se il clima è umido (ad esempio in una giornata piovosa), sulla parte esterna dell'apparecchio potrebbe formarsi della condensa. Rimuovere l'eventuale umidità con un panno asciutto.</li> </ul>
<b>La parte laterale o anteriore dell'apparecchio è calda.</b>	<p><b>Queste aree dell'apparecchio sono dotate di tubi anticondensa per ridurre la formazione di condensa intorno all'area dello sportello.</b></p> <ul style="list-style-type: none"> <li>• Il tubo di dissipazione del calore per evitare la formazione della condensa è installato nella parte anteriore e laterale dell'apparecchio. Tali aree potrebbero risultare particolarmente calde subito dopo l'installazione dell'apparecchio o nella stagione estiva. Questa condizione non rappresenta un problema ed è del tutto normale.</li> </ul>
<b>È presente acqua all'interno o all'esterno dell'apparecchio.</b>	<p><b>È possibile notare perdite d'acqua attorno all'apparecchio?</b></p> <ul style="list-style-type: none"> <li>• Controllare se le perdite d'acqua provengono dal lavello o da altre fonti.</li> </ul>
	<p><b>È presente acqua nella parte inferiore dell'apparecchio?</b></p> <ul style="list-style-type: none"> <li>• Controllare se l'acqua proviene da alimenti scongelati o da un contenitore caduto o danneggiato.</li> </ul>

## Parti e caratteristiche

Sintomi	Causa & Soluzione
<b>La porta dell'apparecchio non è ben chiusa.</b>	<p><b>L'apparecchio è inclinato in avanti?</b></p> <ul style="list-style-type: none"> <li>• Regolare i piedini anteriori per sollevare leggermente la parte anteriore.</li> </ul>
	<p><b>I ripiani sono stati montati correttamente?</b></p> <ul style="list-style-type: none"> <li>• Rimontare i ripiani, se necessario.</li> </ul>
	<p><b>La porta è stata chiusa con troppa forza?</b></p> <ul style="list-style-type: none"> <li>• Se lo sportello viene chiuso con troppa forza o troppo velocemente, potrebbe rimanere un po' aperto. Non sbattere lo sportello per chiuderlo. Chiudere lo sportello delicatamente.</li> </ul>

Sintomi	Causa & Soluzione
<b>L'apertura dello sportello dell'apparecchio è difficoltosa.</b>	<p><b>Lo sportello è stato aperto subito dopo averlo chiuso?</b></p> <ul style="list-style-type: none"> <li>Se si tenta di aprire lo sportello dell'apparecchio entro un minuto da quando è stato chiuso, l'apertura potrebbe risultare difficoltosa a causa della pressione che si crea all'interno dell'apparecchio. Provare ad aprire lo sportello dell'apparecchio dopo alcuni minuti in modo che la pressione interna si stabilizzi.</li> </ul>
<b>Il montante della porta non si piega correttamente all'interno e all'esterno.</b>	<p><b>I piedini di regolazione sono stati regolati correttamente, il l'apparecchio a livello e gli sportelli allineati?</b></p> <ul style="list-style-type: none"> <li>Quando i contenitori della porta sono pieni, si può disallineare causando l'errato funzionamento del montante dello sportello o dell'apertura automatica dello sportello. Estendere entrambe i piedini di regolazione anteriori e assicurarsi che siano ben poggiate al pavimento. Seguire le istruzioni contenute nella sezione Allineamento dello sportello per sollevare lo sportello sinistro del frigorifero fino a quando il montante non riprende a funzionare correttamente. Regolare lo sportello del frigorifero a destra in modo che sia allineata con lo sportello del frigorifero a sinistra.</li> </ul>
<b>La lampada interna dell'apparecchio non si accende.</b>	<p><b>Luce non funzionante</b></p> <ul style="list-style-type: none"> <li>Chiudere lo sportello e riaprirlo. Se la luce non si accende, contattare il centro informazioni clienti LG Electronics. Non cercare di rimuovere la lampadina.</li> </ul>

## Rumori

Sintomi	Causa & Soluzione
<b>L'apparecchio è rumoroso e produce rumori anomali.</b>	<p><b>L'apparecchio è installato su un pavimento instabile o irregolare?</b></p> <ul style="list-style-type: none"> <li>Installare l'apparecchio su un pavimento solido e piano.</li> </ul>
	<p><b>La parte posteriore dell'apparecchio è a contatto con la parete?</b></p> <ul style="list-style-type: none"> <li>Regolare la posizione di installazione in modo da lasciare spazio sufficiente attorno all'apparecchio.</li> </ul>
	<p><b>Sono presenti oggetti sparsi dietro all'apparecchio?</b></p> <ul style="list-style-type: none"> <li>Rimuovere gli oggetti sparsi dalla parte posteriore dell'apparecchio.</li> </ul>
	<p><b>È stato collocato un oggetto sopra l'apparecchio?</b></p> <ul style="list-style-type: none"> <li>Rimuovere l'oggetto sopra l'apparecchio.</li> </ul>
<b>Ticchettii</b>	<p><b>Il controllo dello sbrinamento scatta all'inizio e alla fine del ciclo di sbrinamento automatico. Anche il controllo del termostato (o il controllo dell'apparecchio su alcuni modelli) scatta all'inizio e alla fine del ciclo.</b></p> <ul style="list-style-type: none"> <li>Funzionamento normale</li> </ul>

Sintomi	Causa & Soluzione
Crepitii	<b>I crepitii potrebbero essere generati dal flusso del refrigerante, dalla linea di galleggiamento sul retro dell'unità (solo per i modelli con depuratore) o da oggetti collocati sopra o attorno all'apparecchio.</b> <ul style="list-style-type: none"> <li>• Funzionamento normale</li> </ul>
	<b>L'apparecchio non appoggia uniformemente sul pavimento.</b> <ul style="list-style-type: none"> <li>• Il pavimento è irregolare o i piedini di livellamento non sono ben regolati. Consultare la sezione Allineamento degli sportelli.</li> </ul>
	<b>L'apparecchio con compressore lineare è stato spostato mentre era in funzione.</b> <ul style="list-style-type: none"> <li>• Funzionamento normale. Se il compressore non smette di emettere crepitii dopo 3 minuti, spegnere e riaccendere l'apparecchio.</li> </ul>
Sibili	<b>Il motore della ventola dell'evaporatore fa circolare l'aria attraverso il frigorifero e gli compartimenti del congelatore.</b> <ul style="list-style-type: none"> <li>• Funzionamento normale</li> </ul>
	<b>La ventola del condensatore forza il passaggio dell'aria sul condensatore.</b> <ul style="list-style-type: none"> <li>• Funzionamento normale</li> </ul>
Gorgoglii	<b>Flusso del refrigerante attraverso il sistema di raffreddamento.</b> <ul style="list-style-type: none"> <li>• Funzionamento normale</li> </ul>
Scoppiettii	<b>Contrazione ed espansione delle pareti interne a causa delle variazioni della temperatura.</b> <ul style="list-style-type: none"> <li>• Funzionamento normale</li> </ul>
Vibrazioni	<b>Se la parte laterale o posteriore dell'apparecchio è a contatto con un mobile o una parete, alcune delle normali vibrazioni potrebbero generare un rumore udibile.</b> <ul style="list-style-type: none"> <li>• Per eliminare il rumore, accertarsi che i lati e la parte posteriore non siano a contatto con una parete o un mobile.</li> </ul>

## Servizio di assistenza ai clienti

Contattare un centro informazioni clienti LG Electronics.

- Per informazioni sui centri di assistenza autorizzati LG, visitate il sito web [www.lg.com](http://www.lg.com).
- Solo personale qualificato del centro assistenza autorizzato LG può smontare, riparare o modificare l'elettrodomestico.
- Il periodo di garanzia minimo di questo apparecchio di refrigerazione è di 24 mesi.
- Sono disponibili parti di ricambio indicate nel Regolamento EU 2019/2019 per una durata di 7 anni (solo le guarnizioni degli sportelli sono disponibili per 10 anni).
- Per acquistare parti di ricambio, contattare un centro informazioni clienti LG Electronics o visitare il sito [www.lg.com](http://www.lg.com).

### NOTA

- Regolamento EU 2019/2019, valido dal 1° marzo 2021, è relativo alle classi di efficienza energetica da Regolamento EU 2019/2016.
- Per ulteriori informazioni sull'efficienza energetica dell'elettrodomestico, visitare <https://ec.europa.eu> e cercare il nome del modello (valido dal 1° marzo 2021).
- Scannerizzare il codice QR sull'etichetta energetica fornita con l'elettrodomestico, che restituisce un link con le informazioni relative alle prestazioni dell'elettrodomestico nel database EU EPREL. Conservare l'etichetta energetica per riferimento e i documenti forniti con l'elettrodomestico (con validità dal 1° marzo 2021).
- Il nome del modello è riportato sulla targhetta di identificazione dell'elettrodomestico.
- Questo prodotto contiene una sorgente luminosa di classe di efficienza energetica G.

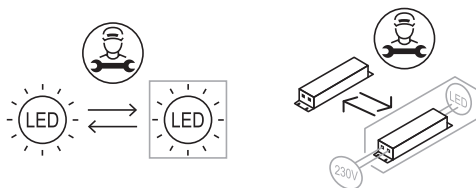

# APPENDICE

## ATTENZIONE PER L'AMBIENTE

### Smaltimento delle apparecchiature obsolete



## ENGLISH

### Disposal of Your Old Appliance

- This crossed-out wheeled bin symbol indicates that waste electrical and electronic products (WEEE) should be disposed of separately from the municipal waste stream.
- Old electrical products can contain hazardous substances so correct disposal of your old appliance will help prevent potential negative consequences for the environment and human health. Your old appliance may contain reusable parts that could be used to repair other products, and other valuable materials that can be recycled to conserve limited resources.
- You can take your appliance either to the shop where you purchased the product, or contact your local government waste office for details of your nearest authorised WEEE collection point. For the most up to date information for your country please see [www.lg.com/global/recycling](http://www.lg.com/global/recycling).

## БЪЛГАРСКИ

### Изхвърляне на стария уред

- Символът със зачертаня контейнер показва, че отпадъците от електрическите и електронните продукти (WEEE) трябва да се изхвърлят отделно от битовите отпадъци.

- Старите електрически продукти могат да съдържат опасни вещества и правилното изхвърляне на Вашия уред ще помогне за предотвратяване на негативните последиствия за околната среда и човешкото здраве. Вашият стар уред може да съдържа части за многократна употреба, които биха могли да бъдат използвани за ремонт на други продукти, както и други ценни материали, които могат да бъдат рециклирани с цел запазване на ограничените ресурси.
- Можете да занесете Вашия уред или в магазина, от който сте го закупили или можете да се свържете с местния държавен офис за отпадъците, за да получите информация за най-близкия РАЗРЕШЕН WEEE пункт за събиране на отпадъци. За най-актуална информация от Вашата държава, моля, погледнете тук: [www.lg.com/global/recycling](http://www.lg.com/global/recycling)

## ČEŠTINA

### Likvidace starého přístroje

- Tento symbol přeškrtnutého koše značí, že odpad z elektrických a elektronických výrobků (WEEE) je nutné likvidovat odděleně od linky komunálního odpadu.
- Staré elektrické výrobky mohou obsahovat nebezpečné látky, takže správná likvidace starých přístrojů pomůže zabránit potenciálním negativním důsledkům pro životní prostředí a lidské zdraví. Staré přístroje mohou obsahovat znovu použitelné díly, které lze použít k opravě dalších výrobků a další cenné materiály, které lze recyklovat a šetřit tak omezené zdroje.
- Přístroj můžete zanést buď do obchodu, kde jste ho zakoupili nebo se obrátit na místní správu komunálních odpadů, kde získáte podrobné informace o autorizovaném sběrném místě WEEE. Pro poslední aktuální informace z vaší země si prosím prostudujte web [www.lg.com/global/recycling](http://www.lg.com/global/recycling).



## DANSK

### Bortskaffelse af dit gamle apparat

- Dette symbol med en affaldsspand med kryds over angiver at elektrisk og elektronisk affald (WEEE) skal bortskaffes og genbruges korrekt, adskilt fra kommunens husholdningsaffald.
- Gamle elektriske produkter kan indeholde farlige stoffer, så når du bortskaffer dit gamle apparat på korrekt vis, hjælper du med at forhindre mulige negative konsekvenser for miljø og mennesker. Dit gamle apparat kan indeholde dele som kan genbruges, fx til at reparere andre produkter, eller værdifulde materialer som kan genbruges og derved begrænse spild af værdifulde ressourcer.
- Du kan enten tage apparatet til den butik hvor du købte det, eller kontakte dit lokale affaldskontor angående oplysninger om det nærmeste, autoriserede WEEE-samlingspunkt. Find de sidste nye oplysninger for dit land på [www.lg.com/global/recycling](http://www.lg.com/global/recycling)

## DEUTSCH

### Entsorgung Ihrer Altgeräte

- Das durchgestrichene Symbol eines fahrbaren Abfallbehälters weist darauf hin, dass Elektro- und Elektronik-Produkte (WEEE) getrennt vom Hausmüll entsorgt werden müssen. Bitte entsorgen Sie Altgeräte getrennt von anderem Abfall und bringen Sie diese zu einer ausgewiesenen Sammelstelle für das Recycling von elektrischen und elektronischen Geräten. Falls die Geräte Batterien oder Lampen enthalten, die vom Endverbraucher ohne Beschädigung leicht entnommen werden können, trennen Sie diese bitte vor der Entsorgung von den Hauptgeräten, es sei denn, Sie möchten, dass die alten Geräte wiederverwendet werden (alte Batterien und Lampen werden getrennt gesammelt). Bitte beachten Sie auch, dass Sie persönlich dafür verantwortlich sind, personenbezogene Daten auf dem Gerät zu löschen, bevor Sie Ihre Geräte entsorgen.

- Alte elektrische Produkte können gefährliche Substanzen enthalten, die eine korrekte Entsorgung dieser Altgeräte erforderlich machen, um schädliche Auswirkungen auf die Umwelt und die menschliche Gesundheit zu vermeiden. Ihre ausgedienten Geräte können wiederverwendbare Teile enthalten, mit denen möglicherweise andere Produkte repariert werden können, aber auch sonstige wertvolle Materialien enthalten, die zur Schonung knapper Ressourcen recycelt werden können.
  - Sie können Ihr Gerät entweder in den Laden zurückbringen, in dem Sie das Produkt ursprünglich erworben haben oder Sie kontaktieren Ihre Gemeindeabfallstelle für Informationen über die nächstgelegene autorisierte WEEE Sammelstelle. Bitte beachten Sie, dass einige\* Vertreter verpflichtet sind :
    - bei der Abgabe eines neuen Elektro- oder Elektronikgerätes an einen Endnutzer ein Altgerät des Endnutzers der gleichen Geräteart unentgeltlich zurückzunehmen, und
    - Altgeräte, die in keiner äußeren Abmessung größer als 25 Zentimeter sind, im Einzelhandelsgeschäft oder in unmittelbarer Nähe hierzu unentgeltlich zurückzunehmen; Wenn Offline oder Online Händler Neugeräte an Privathaushalte liefern, sind sie verpflichtet, Altgeräte direkt bei diesen abzuholen oder Rückgabemöglichkeiten in zumutbarer Entfernung anzubieten. Daher empfehlen wir Ihnen sich für weitere Informationen an Ihren Händler zu wenden.
  - LG Electronic Deutschland GmbH ist ordnungsgemäß als Hersteller in Deutschland registriert. Damit trägt LG deutschlandweit zur Sammlung von Elektro- und Elektronik-Altgeräten bei, die Sie in kommunalen Getrenntsammlstellen abgeben. Die aktuellsten Informationen finden Sie unter: [www.lg.com/global/recycling](http://www.lg.com/global/recycling) oder <https://www.lg.com/de/support/altgeraete-rueckgabe>.
- \* Vertreter mit einer Verkaufsfläche für Elektro- und Elektronikgeräte von mindestens 400 Quadratmetern sowie Vertreter von Lebensmitteln mit einer Gesamtverkaufsfläche von mindestens 800 Quadratmetern, die Elektro- und Elektronikgeräte anbieten



## ΕΛΛΗΝΙΚΑ

### Απόρριψη της παλιάς σας συσκευής

- Αυτό το διαγραμμένο σύμβολο του τροχοφόρου κάδου υποδεικνύει ότι τα απόβλητα ηλεκτρικών και ηλεκτρονικών προϊόντων (ΑΗΗΕ) πρέπει να απορρίπτονται χωριστά από τα γενικά οικιακά απορρίμματα.
- Τα παλιά ηλεκτρικά προϊόντα μπορεί να περιέχουν επικίνδυνες ουσίες και ως εκ τούτου η σωστή απόρριψη της παλιάς σας συσκευής αποτρέπει ενδεχόμενες αρνητικές συνέπειες για το περιβάλλον και την ανθρώπινη υγεία. Η παλιά σας συσκευή μπορεί να περιέχει επαναχρησιμοποιήσιμα ανταλλακτικά που θα μπορούσαν να χρησιμοποιηθούν για την επισκευή άλλων προϊόντων, καθώς και άλλα υλικά αξίας που μπορούν να ανακυκλωθούν για εξοικονόμηση των περιορισμένων φυσικών πόρων.
- Μπορείτε να πάτε τη συσκευή σας, είτε στο κατάστημα από το οποίο αγοράσατε το προϊόν, ή να επικοινωνήσετε το τοπικό γραφείο απορριμμάτων για λεπτομέρειες σχετικά με το πλησιέστερο εγκεκριμένο σημείο συλλογής ΑΗΗΕ (Απόβλητα Ηλεκτρικών και Ηλεκτρονικών Συσκευών). Για τις πιο πρόσφατες πληροφορίες για τη χώρα σας επισκεφθείτε τη διεύθυνση [www.lg.com/global/recycling](http://www.lg.com/global/recycling).

## ESPAÑOL

### Símbolo para marcar AEE

- El símbolo del contenedor de basura tachado con un aspa indica que la recogida separada de aparatos eléctricos y electrónicos (AEE) debe realizarse de manera separada.

- Los productos eléctricos antiguos pueden contener sustancias peligrosas de modo que la correcta eliminación del antiguo aparato ayudará a evitar posibles consecuencias negativas para el medio ambiente y para la salud humana. El antiguo aparato puede contener piezas reutilizables que podrían utilizarse para reparar otros productos y otros materiales valiosos que pueden reciclarse para conservar los recursos limitados. Este producto contiene pilas y/o acumuladores. Siempre que no sea necesaria la intervención de un profesional cualificado para ello, y antes del depósito final del producto en las instalaciones de recogida selectiva, usted debe extraer las pilas y acumuladores de forma segura y separadamente para su adecuada gestión.
- Puede llevar el aparato a cualquiera de los centros autorizados para su recogida. Para obtener la información más actualizada para su país por favor visite [www.lg.com/global/recycling](http://www.lg.com/global/recycling)

## EESTI

### Teie vana seadme hävitamine

- Läbitõmmatud ristiga prügikasti sümbol tähendab, et elektriliste ja elektrooniliste toodete (WEEE) jäätmeid tuleb olmeprügist eraldi hävitada.
- Vanad elektriseadmed võivad sisaldada ohtlikke koostisosi, seega aitab prügi nõuetekohane hävitamine vältida võimalikku negatiivset mõju loodusele ja inimeste tervisele. Teie kasutatud seade võib sisaldada taaskasutatavaid osi, millega saab parandada teisi seadmeid ning muid väärtuslikke materjale, mida saab taaskasutada, et säilitada piiratud ressursse.
- Saate viia oma seadme kas kauplusse, kust see on ostetud või võtta ühendust kohaliku prügiveo ettevõttega, et saada lisainfot oma lähima WEEE jäätmete kogumiskoha kohta. Kõige ajakohasemat infot oma riigi kohta vaadake [www.lg.com/global/recycling](http://www.lg.com/global/recycling)



## SUOMI

### Vanhan laitteesi hävittäminen

- Tämä yliristitettu jätteenmerkki ilmaisee, että sähkö- ja elektroniikkalaiteromu (WEEE) tulee pitää erillään kotitalousjätteestä ja viedä kunnalliseen kierrätyskeskukseen.
- Vanhat sähkötuotteet voivat pitää sisällään vaarallisia aineita, joten loppuun käytetyn laitteen oikea hävittäminen ehkäisee ympäristö- ja terveyshaittoja. Vanha laitteesi saattaa pitää sisällään uudelleen käytettäviä osia, joita voidaan käyttää korjaamaan muita tuotteita, sekä arvokkaita materiaaleja, joita voidaan kierrättää rajoitettujen resurssien säästämiseksi.
- Voit viedä laitteesi joko liikkeeseen, josta hankit laitteen, tai ottaa yhteyttä paikallishallintosi ympäristötoimistoon koskien lähintä valtuutettua WEEE-keräyspistettä. Kaikkein viimeisimmät tiedot koskien maatasi, ks. osoitteessa [www.lg.com/global/recycling](http://www.lg.com/global/recycling)

## FRANÇAIS

### Recyclage de votre ancien appareil

- Ce symbole de poubelle barrée d'une croix indique que votre équipement électrique et électronique (EEE) ne doit pas être jeté avec les ordures ménagères. Il doit faire l'objet d'un tri et d'une collecte sélective séparée.
- Les équipements électriques que vous jetez peuvent contenir des substances dangereuses. Il est donc important de les jeter de façon appropriée afin d'éviter des impacts négatifs sur l'environnement et la santé humaine. L'équipement que vous jetez peut également contenir des pièces réutilisables pour la réparation d'autres produits ainsi que des matériaux précieux pouvant être recyclés pour préserver les ressources de la planète.

- Vous pouvez rapporter votre appareil au commerçant qui vous l'a vendu ou contacter votre collectivité locale pour connaître les points de collecte de votre EEE. Vous trouverez également des informations à jour concernant votre pays en allant sur [www.quefairedemesdechets.fr](http://www.quefairedemesdechets.fr)

## HRVATSKI

### Zbrinjavanje starog uređaja

- Ovaj simbol prekrizene kante za smeće na kotačićima označava kako se otpadni električni i električni proizvodi (WEEE) moraju zbrinjavati odvojeno od komunalnog otpada.
- Dotrajali električni proizvodi mogu sadržavati opasne tvari stoga će ispravno zbrinjavanje vaših dotrajalih uređaja pomoći u sprječavanju potencijalnih negativnih posljedica na okoliš i ljudsko zdravlje. Vaš dotrajao uređaj može sadržavati dijelove koji se mogu ponovo iskoristiti za popravak drugih proizvoda te druge vrijedne materijale koji se mogu reciklirati i tako sačuvati ograničene resurse. Ovisno o razini smetnje / štete i dobi stavke, stari proizvodi mogu se popraviti za više radnog života koji će spriječiti izbjeci otpada. Proizvodi koji nisu prikladni za ponovnu uporabu može se reciklirati da se oporavim vrijedne resurse i pomoći da se smanji globalno potrošnju novih sirovina.
- Uređaj možete odnijeti u trgovinu u kojoj ste kupili proizvod ili možete kontaktirati ured za zbrinjavanje otpada kod vaših mjesnih nadležnih tijela te od njih saznati više informacija o najbližem ovlaštenom WEEE sabirnom centru. Za najnovije informacije iz svoje države pogledajte internetske stranice [www.lg.com/global/recycling](http://www.lg.com/global/recycling)



## MAGYAR

### A régi készülék ártalmatlanítása

- A leselejtezett elektromos és elektronikai termékeket a háztartási hulladéktól elkülönítve kell begyűjteni, a jogszabályok által kijelölt módon és helyen.
- Régi készülékeinek megfelelő leselejtezése segíthet megelőzni az esetleges egészségre vagy környezetre ártalmas hatásokat.
- Ha további információra van szüksége régi készülékeinek leselejtezésével kapcsolatban, lépjen kapcsolatba velünk a [szelektalok.hu](http://szelektalok.hu) oldalon, ahol tájékoztatjuk Önt visszavételi, átvételi, gyűjtési és kezelési kötelezettségeinkről.

## ITALIANO

### Smaltimento delle apparecchiature obsolete

- Tutte le apparecchiature elettriche ed elettroniche contrassegnate da questo simbolo ("bidone della spazzatura barrato da una croce"), devono essere raccolte e smaltite separatamente rispetto agli altri rifiuti urbani misti, mediante impianti di raccolta specifici installati da Enti pubblici o dalle autorità locali. Si ricorda che gli utenti finali domestici possono consegnare gratuitamente le apparecchiature elettriche ed elettroniche a fine vita presso il punto vendita all'atto dell'acquisto di una nuova apparecchiatura equivalente. Gli utenti finali domestici possono inoltre consegnare gratuitamente apparecchiature elettriche ed elettroniche di piccolissime dimensioni (non eccedenti i 25 cm) a fine vita direttamente presso un punto vendita a ciò abilitato, senza obbligo di acquistare una apparecchiatura nuova di tipo equivalente. Si prega di informarsi previamente presso il punto vendita prescelto circa tale ultima modalità di conferimento dell'apparecchiatura a fine vita.

- Il corretto smaltimento dell'unità obsoleta contribuisce a prevenire possibili conseguenze negative sulla salute degli individui e sull'ambiente. Una gestione responsabile del fine vita delle apparecchiature elettriche ed elettroniche da parte degli utenti contribuisce al riutilizzo, al riciclaggio e al recupero sostenibile dei prodotti obsoleti e dei relativi materiali.
- Per informazioni più dettagliate sullo smaltimento delle apparecchiature obsolete, contattare l'ufficio del comune di residenza, il servizio di smaltimento rifiuti o il punto vendita in cui è stato acquistato il prodotto. ([www.lg.com/global/recycling](http://www.lg.com/global/recycling))

## LIETUVIŲ

### Seno prietaiso utilizavimas

- Išbrauktos šiukšlių dėžės simbolis rodo, kad elektros ir elektronikos įrangos atliekos (EEJA) turėtų būti utilizuojamos atskirai nuo komunalinių atliekų.
- Senoje elektrinėje įrangoje gali būti pavojingų medžiagų, taigi tinkamas seno prietaiso utilizavimas padės apsisaugoti nuo galimų neigiamų pasekmių aplinkai ir žmonių sveikatai. Jūsų sename prietaise gali būti dalių, kurias galima panaudoti dar kartą taisant kitą įrangą ir kitų vertingų medžiagų, kurios gali būti perdirbamos siekiant tausoti ribotus išteklius.
- Savo prietaisą galite nugabenti į parduotuvę, kurioje įrangą įsigijote, arba susisiekiate su vietos valdžios atliekų tarnyba norėdami gauti artimiausio EEJA surinkimo vietos informaciją. Norėdami gauti daugiau informacijos savo šalyje, apsilankykite [www.lg.com/global/recycling](http://www.lg.com/global/recycling)



## LATVIEŠU

### Jūsu vecās ierīces likvidēšana

- Šis simbols – pārsvītrotā atkritumu tvertne uz riteņiem – norāda, ka elektrisko un elektronisko iekārtu atkritumi (EEIA) jālikvidē atsevišķi no sadzīves atkritumu plūsmas.
- Veci elektriskie izstrādājumi var saturēt bīstamas vielas, tādēļ jūsu vecās ierīces pareiza likvidēšana palīdzēs novērst iespējamās negatīvās sekas videi un cilvēka veselībai. Jūsu vecā ierīce var saturēt vairākkārt izmantojamās detaļas, kuras var izmantot citu izstrādājumu remontam, un citus vērtīgus materiālus, kurus var pārstrādāt, tādējādi saglabājot ierobežotus resursus.
- Jūs varat aiznest ierīci vai nu uz veikalu, kurā šo izstrādājumu iegādājieties, vai sazināties ar vietējās pašvaldības atkritumu savākšanas iestādi un uzzināt sīkāku informāciju par tuvāko oficiālo EEIA savākšanas punktu. Jaunāko informāciju par savu valsti skatiet vietnē [www.lg.com/global/recycling](http://www.lg.com/global/recycling)

## МАКЕДОНСКИ

### Фрлање на вашиот стар апарат

- Сите електрични и електронски производи треба да се фрлат засебно од комуналниот отпад, односно во собирни капацитети назначени од страна на владата или локалните власти.
- Правилното фрлање на вашиот стар апарат ќе помогне да се спречат потенцијални негативни последици за околината и човековото здравје.
- За подетални информации за фрлањето на вашиот стар апарат, стапете во контакт со општинската служба за отстранување отпад или со продавницата од каде што сте го купиле производот.

## NEDERLANDS

### Verwijdering van uw oude apparaat

- Dit symbool van de doorgekruiste vuilnisbak geeft aan dat afgedankte elektrische en elektronische producten (WEEE) afzonderlijk van het huishoudelijke afval moeten worden verwijderd.
- Oude elektrische producten kunnen gevaarlijke stoffen bevatten, dus een juiste verwijdering van uw oude apparaat helpt bij het voorkomen van mogelijke negatieve gevolgen voor het milieu en de volksgezondheid. Uw oude apparaat kan herbruikbare onderdelen bevatten die gebruikt zouden kunnen worden voor het repareren van andere producten, en andere waardevolle materialen die kunnen worden gerecycleerd voor het behoud van beperkte grondstoffen.
- U kunt uw apparaat meenemen naar de winkel waar u het product hebt gekocht, of u kunt contact opnemen met uw plaatselijke afvalinstantie voor de gegevens van uw dichtstbijzijnde geautoriseerde WEEE-verzamelpunt. Voor de meest geactualiseerde informatie voor uw land wordt verwezen naar [www.lg.com/global/recycling](http://www.lg.com/global/recycling)

## NORSK

### Avhending av gamle apparater

- Dette symbolet av en utkrysset avfallsdunk indikerer at kasserte elektriske og elektroniske produkter (WEEE) skal kastes separat fra husholdningsavfall og leveres til den kommunale resirkulering.
- Gamle elektriske produkter kan inneholde farlige stoffer, så korrekt avfallshåndtering av det gamle apparatet bidrar til å hindre potensielt negative konsekvenser for miljøet og andres helse. Gamle apparater kan inneholde gjenbrukbare deler som kan brukes til å reparere andre produkter og andre verdifulle materialer som kan resirkuleres for å bevare begrensede ressurser.
- Du kan bringe apparatet enten til butikken der du kjøpte produktet, eller ta kontakt med den lokale myndighetens avfallskontor for informasjon om nærmeste autoriserte innsamlingspunkt for el-avfall (WEEE-avfall). For den mest oppdaterte informasjonen for ditt land, gå til [www.lg.com/global/recycling](http://www.lg.com/global/recycling)



## POLSKI

### Utylizacja starego urządzenia

- Symbol przekreślonego pojemnika na odpady na kółkach oznacza, że produkty elektryczne lub elektroniczne (WEEE) należy zutylizować poza obiegiem odpadów komunalnych.
- Stare produkty elektroniczne mogą zawierać niebezpieczne substancje. Właściwa utylizacja starego urządzenia pozwoli uniknąć potencjalnych negatywnych skutków dla środowiska i zdrowia. Stare urządzenie może zawierać części wielokrotnego użytku, które mogą zostać wykorzystane do naprawy innych produktów lub inne wartościowe materiały, które można przetworzyć, aby oszczędzać zasoby naturalne.
- Możesz zanieść urządzenie do sklepu, w którym zostało kupione lub skontaktować się z lokalnym urzędem gospodarki odpadami, aby uzyskać informacje o najbliższym punkcie zbiórki WEEE. Aby uzyskać aktualne informacje z zakresu gospodarki odpadami obowiązującej w Twoim kraju, odwiedź stronę <http://www.lg.com/global/sustainability/environment/take-back-recycling/global-network-europe> (plik PDF : „For more information about how to recycle LG products in your country”).

## PORTUGUÊS

### Eliminação do seu aparelho usado

- Este símbolo de um caixote do lixo com rodas e linhas cruzadas sobrepostas indica que os resíduos de produtos elétricos e eletrônicos (WEEE) devem ser eliminados separadamente do lixo doméstico.

- Os produtos elétricos usados podem conter substâncias perigosas, pelo que, a eliminação correta do seu aparelho usado pode contribuir para evitar potenciais danos para o ambiente e saúde humana. O seu aparelho usado pode conter peças reutilizáveis que podem ser usadas para reparar outros aparelhos e materiais úteis que podem ser reciclados para preservar os recursos limitados.
- Pode levar o seu aparelho à loja onde o adquiriu ou contactar a sua entidade local de recolha e tratamento de resíduos para obter mais informações sobre o ponto de recolha WEEE autorizado mais próximo. Para obter informações mais atualizadas relativas ao seu país, visite [www.lg.com/global/recycling](http://www.lg.com/global/recycling)

## ROMÂNĂ

### Eliminarea aparatului vechi

- Simbolul de peșteră indică faptul că deșeurile electrice și electronice (WEEE) trebuie eliminate separat de celelalte deșeuri.
- Produsele electrice și electronice vechi conțin substanțe periculoase. Astfel, prin eliminarea corespunzătoare veți contribui la prevenirea deteriorării mediului înconjurător și al sănătății umane. Este posibil ca dispozitivul dvs. vechi să conțină piese componente, care pot fi folosite pentru repararea altor produse sau materiale importante care pot fi reciclate în scopul economisirii resurselor limitate.
- Dispozitivul vechi poate fi returnat magazinului de unde a fost achiziționat, sau puteți contacta firma responsabilă pentru eliminarea deșeurilor, în scopul aflării locației unității autorizate pentru reciclarea deșeurilor electrice și electronice (WEEE). Pentru informații mereu actualizate și referitoare la țara dvs. vă rugăm vizitați pagina web [www.lg.com/global/recycling](http://www.lg.com/global/recycling)



## SLOVENČINA

### Zneškodovanje starého spotrebiča

- Tento symbol prečiarknutého odpadkového koša na kolieskach znamená, že odpad z elektrických a elektronických zariadení (WEEE) musí byť zneškodnený samostatne od komunálneho odpadu.
- Staré elektrické produkty môžu obsahovať nebezpečné latky, preto správne zneškodnenie vášho starého spotrebiča pomôže zabrániť potenciálnym negatívnym dopadom na prostredie a ľudské zdravie. Váš starý spotrebič môže obsahovať diely, ktoré možno opätovne použiť na opravu iných produktov, a iné cenné materiály, ktoré možno recyklovať s cieľom chrániť obmedzené zdroje.
- Svoj spotrebič môžete zniešť do predajne, kde ste produkt zakúpili, alebo sa môžete obrátiť na oddelenie odpadov miestnej samosprávy a požiadať o informácie o najbližšom zbernom mieste odpadu z elektrických a elektronických zariadení (WEEE). Najnovšie informácie platné pre vašu krajinu nájdete na stránke [www.lg.com/global/recycling](http://www.lg.com/global/recycling)

## SLOVENŠČINA

### Odstranjanje vašega starega aparata

- Na izdelku prečrtan simbol smetnjaka opozarja, da je treba odpadne električne in elektronske izdelke (OEEI) odstranjevati ločeno od ostalih komunalnih odpadkov.
- Odpadni električni izdelki lahko vsebujejo nevarne snovi, zato s pravilnim odstranjevanjem starega aparata pripomorete k preprečevanju morebitnih negativnih vplivov na okolje in zdravje ljudi. Vaš stari aparat lahko vsebuje dele, ki bi jih bilo mogoče uporabiti za popravilo drugih izdelkov, in druge dragocene materiale, ki jih je mogoče reciklirati in s tem ohraniti omejene vire.

- Vaš aparat lahko odnesete bodisi v trgovino, kjer ste kupili ta izdelek, ali pa se obrnite na lokalni urad za odstranjevanje odpadkov glede podrobnosti o najbližjem pooblaščenem zbirnem mestu za OEEI. Za najnovejšo informacijo za vašo državo si oglejte [www.lg.com/global/recycling](http://www.lg.com/global/recycling)

## SHQIP

### Hedhja e pajisjes suaj të vjetër

- Të gjitha produktet elektrike dhe elektronike duhet të hidhen veçmas nga mbetjet e bashkisë përmes pikave të grumbullimit të caktuara nga qeveria ose autoritetet vendase.
- Hedhja e duhur e pajisjes suaj të vjetër do të ndihmojë në parandalimin e pasojave të mundshme negative për mjedisin dhe shëndetin e njeriut.
- Për informacione më të hollësishme rreth hedhjes të pajisjes suaj të vjetër, ju lutem kontaktoni zyrën e qytetit, shërbimin për hedhjen e mbeturinave ose dyqanin ku e keni blerë produktin.



- Du kan ta din gamla apparat till butiken där du köpte produkten, eller kontakta din kommun för information om närmaste WEEE-uppsamlingsställe. För den mest uppdaterade informationen i ditt land, gå till [www.lg.com/global/recycling](http://www.lg.com/global/recycling)

## SRPSKI

### Odlaganje starog aparata

- Ovaj simbol precrtna kanta za smeće pokazuje da električni i elektronski otpad (WEEE) treba da se odlaže odvojeno od običnog komunalnog otpada.
- Stari električni aparati mogu da sadrže otrovne supstance, tako da će pravilno odlaganje Vašeg starog aparata pomoći sprečavanju pojave negativnih posledica po životnu sredinu i zdravlje ljudi. Vaš stari aparat može da sadrži delove za višekratnu upotrebu koji se mogu koristiti za zamenu drugih proizvoda i druge vredne materijale koji se mogu reciklirati radi očuvanja ograničenih resursa.
- Vaš aparat možete da odnesete u radnju gde ste ga kupili ili da kontaktirate lokalnu vladinu kancelariju za otpad kako biste dobili informaciju o najbližoj autorizovanoj WEEE stanici za odlaganje ovog otpada. Za najnovije informacije za Vašu zemlju, molimo Vas da pogledate web stranicu [www.lg.com/global/recycling](http://www.lg.com/global/recycling)

## SVENSKA

### Kassera den gamla apparaten

- Den överkorsade soptunnesymbolen indikerar att elektroniskt och elektriskt avfall (WEEE) ska kasseras separat från hushållsavfallet och lämnas in till av kommunen anvisat ställe för återvinning.
- Gamla elektroniska och elektriska produkter kan innehålla farliga substanser så korrekt avfallshantering av produkten förhindrar negativa konsekvenser för miljön och den mänskliga hälsan. Din gamla apparat kan innehålla återanvändningsbara delar som används för att reparera andra produkter och andra värdefulla material som kan återvinnas för att spara begränsade resurser.

